



Gartenhäcksler	D
Originalbetriebsanleitung – Sicherheitshinweise – Ersatzteile	Seite 1
Garden Shredder	GB
Original instructions – Safety instructions – Spare parts	Page 10
Broyeur de végétaux	F
Notice originale – Consignes de sécurité – Pièces de rechange	Page 19
Градинска резачка	BG
Оригинално ръководство за експлоатация Указания за безопасност – Резервни части	Стр. 28
Zahradní drtič	CZ
Originální návod k použití – Bezpečnostní pokyny – Náhradní díly	Str 37
Puutarhasilppurin	FIN
Alkuperäiset ohjeet – Turvaohjeet – Varaosat	Side 45
Kerti szecskavágó	H
Eredeti használati utalítás – Biztonsági tudnivalók – Pótalkatrészek	53. oldal
Vrtna sječkalica	HR
Originalne upute za rad – Sigurnosne upute – Rezervni dijelovi	Strana 62
Trituratore	I
Istruzioni originali – Indicazioni per la sicurezza – Pezzi di ricambio	Pagina 71
Kompostkvern	N
Original brugsanvisning – Sikkerhedsinformasjoner – Reservedeler	Side 80
Tuinhakselaar	NL
Oorspronkelijke gebruiksaanwijzing – Veiligheidsinstructies Reserveonderdelen	Blz. 88
Rozdrabniacz ogorodowy	PL
Instrukcja oryginalna – Wskazówki bezpieczeństwa Części zamienne	Stronie 97
Tocătoare pentru grădină	RO
ctiuni originale – Instrucțiuni de protecție - Piese de schimb	S. 106
Садовый измельчитель	RUS
Оригинальное руководство по эксплуатации Указания по технике безопасности - Запасные части	стр. 115
Záhradný drtič	SK
Originálny návod na použitie – Bezpečnostné pokyny Náhradné dielce	Strana 125
Vrtni rezalnik	SLO
Navodilo za uporabo – Varnostni napotki – Nadomestni deli	Stran 134

AH 623 Typ **LHF 2300**

AH 621 Typ **LHF 2800**

- D** Technische Änderungen vorbehalten!
 - GB** Technical modifications reserved!
 - F** Sous réserve de modifications techniques!
 - BG** Запазва се павото за технические промени!
 - CZ** Technické změny vyhrazeny!
 - FIN** Oikeus teknisiin muutoksiin pidätetään!
 - H** Technikai változások jogát fenntartva!
 - HR** Zadržavamo pravo na tehnične izmjene!
 - I** Con riserva di apportare modifiche tecniche!
 - N** Underlagt tekniske endringer!
 - NL** Technische wijzigingen voorbehouden!
 - PL** Zastrzega się wprowadzanie zmian technicznych!
 - RO** Se rezervă dreptul la modificări tehnice!
 - RUS** Сохраняется право технические изменения!
 - SK** Technické zmeny vyhradené!
 - SLO** Tehnične spremembe pridržane!
-

❗ Betriebsanleitung für künftige Verwendungen aufbewahren.

❗ Geben Sie die Betriebsanleitung an alle Personen weiter, die mit dem Gerät arbeiten.



Sie dürfen das Gerät nicht in Betrieb nehmen, bevor Sie diese Betriebsanleitung gelesen, alle angegebenen Hinweise beachtet und das Gerät wie beschrieben montiert haben.

⚠ Kindern, Personen mit eingeschränkten körperlichen, sensorischen oder geistigen Fähigkeiten oder unzureichender Erfahrung und Wissen oder Personen, welche mit den Anweisungen nicht vertraut sind, ist es nie gestattet das Gerät zu bedienen/verwenden.

⚠ Kinder und Jugendliche unter 16 Jahren dürfen das Gerät nicht bedienen. Nationale und lokale Vorschriften können eine andere Altersbeschränkung für den Anwender festlegen.

Inhalt

Lieferumfang	1
Beschreibung des Gerätes	1
Betriebszeiten	1
Symbole Gerät	2
Symbole Betriebsanleitung	2
Bestimmungsgemäße Verwendung	2
Restrisiken	2
Sicherheitshinweise	3
Zusammenbau	4 / 150
Inbetriebnahme	4
Arbeiten mit dem Gartenhäcksler	6
Einstellen des Gegenmessers	7
Wartung / Pflege / Aufbewahrung	7
Störungen	8
Technische Daten	9
EG-Konformitätserklärung	9
Garantie	9
Ersatzteile	142

Lieferumfang

👉 Überprüfen Sie nach dem Auspacken den Inhalt des Kartons auf

- ▶ Vollständigkeit
- ▶ evtl. Transportschäden

Teilen Sie Beanstandungen umgehend dem Händler, oder Hersteller mit. Spätere Reklamationen werden nicht anerkannt.

- 1 vormontierte Geräteeinheit
- 1 Schraubenbeutel
- 1 Untergestell
- 1 Fangkorb
- 2 Räder
- 1 Betriebsanleitung
- 2 Radabdeckungen
- 1 Garantieerklärung
- 2 Standfüße

Beschreibung des Gerätes

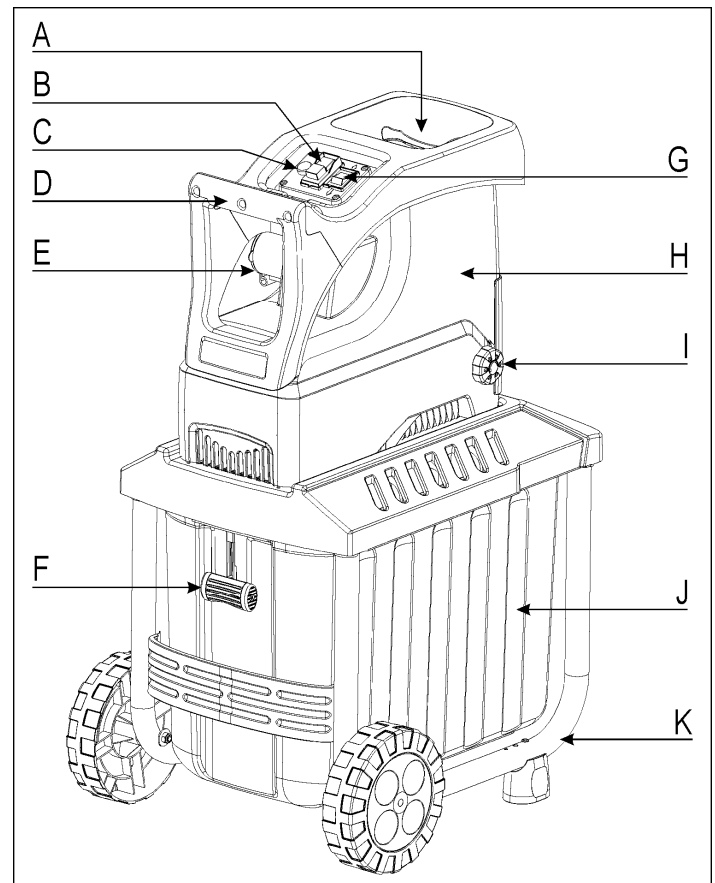

- A. Trichteröffnung für Häckselgut
- B. Ein-/Aus-Schalter
- C. Rückstellknopf / Motorschutz
- D. Handgriff
- E. Netzstecker
- F. Fangkorbverriegelung
- G. Drehrichtungsumschalter
- H. Gehäuseoberteil
- I. Einstellknopf für Schneidwalze
- J. Fangkorb
- K. Untergestell mit Räder und Standfüße

Betriebszeiten





Gemäß der Maschinenlärmschutzverordnung vom September 2002 dürfen Gartenhäcksler in reinen, allgemeinen und besonderen Wohngebieten, Kleinsiedlungsgebieten, Sondergebieten, die der Erholung dienen, Kur- und Klinikgebieten und Gebieten für die Fremdenbeherbergung sowie auf dem Gelände von Krankenhäusern und Pflegeanstalten an Sonn- und Feiertagen sowie an Werktagen von **20.00 bis 7.00** Uhr nicht in Betrieb genommen werden.

Bitte beachten Sie auch die regionalen Vorschriften zum Lärmschutz.

Symbole Gerät

	Vor Inbetriebnahme die Betriebsanleitung und Sicherheitshinweise lesen und beachten.
	Maschine ausschalten und den Netzstecker ziehen, bevor Einstellungen vorgenommen werden, die Maschine gereinigt wird oder wenn das Kabel verwickelt oder beschädigt ist.
	Gefahr durch fortschleudernde Teile bei laufendem Motor – unbeteiligte Personen, sowie Haus- und Nutztiere aus dem Gefahrenbereich fernhalten.
	Warten bis alle Maschinenteile vollständig zum Stillstand gekommen sind, bevor diese berührt werden.
	Achtung vor rotierenden Messern. Hände und Füße nicht in Öffnungen halten, wenn die Maschine läuft.
	Augen- und Gehörschutz tragen.
	Schutzhandschuhe tragen.
	Vor Feuchtigkeit schützen.
	Nicht als Tritt verwenden.
	Häckselgut wird geschnitten Häckselgut wird nicht geschnitten
	Fangkorb verriegelt
	Fangkorb entriegelt
	Das Produkt entspricht den produktspezifisch geltenden europäischen Richtlinien.
	Elektrische Geräte gehören nicht in den Hausmüll. Geräte, Zubehör und Verpackung einer umweltfreundlichen Wiederverwertung zuführen. Gemäß der Europäischen Richtlinie 2012/19/EU über Elektro- und Elektronik-Altgeräte müssen nicht mehr gebrauchsfähige Elektrogeräte getrennt gesammelt und einer umweltgerechten Wiederverwertung zugeführt werden.

Symbole Betriebsanleitung

-  **Drohende Gefahr oder gefährliche Situation.** Das Nichtbeachten dieser Hinweise kann Verletzungen zur Folge haben oder zu Sachbeschädigung führen.
-  **Wichtige Hinweise zum sachgerechten Umgang.** Das Nichtbeachten dieser Hinweise kann zu Störungen führen.
-  **Benutzerhinweise.** Diese Hinweise helfen Ihnen, alle Funktionen optimal zu nutzen.
-  **Montage, Bedienung und Wartung.** Hier wird Ihnen genau erklärt, was Sie tun müssen.

Bestimmungsgemäße Verwendung

Zur bestimmungsgemäßen Verwendung gehört das Häckseln von

- Ästen aller Art bis max. Durchmesser (je nach Holzart und Frische)
- welken, feuchten, bereits mehrere Tage gelagerten Gartenabfällen im Wechsel mit Ästen

Das Häckseln von Glas, Metall, Kunststoffteilen, Plastiktüten, Steinen, Stoffabfällen, Wurzeln mit Erdrich, Abfällen ohne feste Konsistenz (z. B. Küchenabfällen) wird ausdrücklich ausgeschlossen.

Der Gartenhäcksler ist nur für die private Nutzung im Haus- und Hobbygarten geeignet.

Als Häcksler für den privaten Haus- und Hobbygarten werden solche Geräte angesehen, die nicht in öffentlichen Anlagen, Parks, Sportstätten, in der Land- und Forstwirtschaft und nicht gewerblich eingesetzt werden.

Zur bestimmungsgemäßen Verwendung gehört auch die Einhaltung der vom Hersteller vorgeschriebenen Betriebs-, Wartungs- und Instandsetzungsbedingungen und die Befolgung der in der Anleitung enthaltenen Sicherheitshinweise.

Jeder weiter darüber hinausgehende Gebrauch gilt als nicht bestimmungsgemäß. Für hieraus resultierende Schäden jeder Art haftet der Hersteller nicht: Das Risiko trägt allein der Benutzer.

Eigenmächtige Veränderungen an dem Gartenhäcksler schließen eine Haftung des Herstellers für daraus entstehende Schäden jeder Art aus.

Das Gerät darf nur von Personen gerüstet, genutzt und gewartet werden, die damit vertraut und über die Gefahren unterrichtet sind. Instandsetzungsarbeiten dürfen nur durch uns bzw. durch von uns benannte Kundendienststellen durchgeführt werden.

Restrisiken

 **Auch bei bestimmungsgemäßer Verwendung können trotz Einhaltung aller einschlägigen Sicherheitsbestimmungen aufgrund der durch den Verwendungszweck bestimmten Konstruktion noch Restrisiken bestehen.**

Restrisiken können minimiert werden, wenn die „Sicherheitshinweise“ und die „Bestimmungsgemäße Verwendung“, sowie die Betriebsanleitung insgesamt beachtet werden.

Rücksichtnahme und Vorsicht verringern das Risiko von Personenverletzungen und Beschädigungen.

- Verletzungsgefahr der Finger und Hände, wenn Sie mit der Hand durch eine Öffnung greifen und an das Messerwerk gelangen.
- Verletzungsgefahr der Finger und Hände bei Montage- und Reinigungsarbeiten am Messerwerk.
- Verletzung durch weggeschleudertes Häckselgut im Bereich des Trichters.
- Gefährdung durch Strom, bei Verwendung nicht ordnungsgemäßer Elektro-Anschlussleitungen.
- Berührung spannungsführender Teile bei geöffneten elektrischen Bauteilen.
- Beeinträchtigung des Gehörs bei länger andauernden Arbeiten ohne Gehörschutz.

Des Weiteren können trotz aller getroffener Vorkehrungen nicht offensichtliche Restrisiken bestehen.

Sicherheitshinweise

Lesen und beachten Sie vor Inbetriebnahme dieses Erzeugnisses die folgenden Hinweise und die im jeweiligen Land gültigen Sicherheitsbestimmungen, um sich selbst und andere vor möglichen Verletzungen zu schützen.

 Geben Sie die Sicherheitshinweise an alle Personen weiter, die mit der Maschine arbeiten.

 Bewahren Sie diese Sicherheitshinweise gut auf.

 **Reparaturen am Gerät haben durch den Hersteller bzw. von ihm benannte Firmen zu erfolgen.**

- Machen Sie sich vor Gebrauch mit Hilfe der Betriebsanleitung mit dem Gerät vertraut.
- Benützen Sie das Gerät nicht für Zwecke, für das es nicht bestimmt ist (siehe Bestimmungsgemäße Verwendung und Arbeiten mit dem Gartenhäcksler).
- Sorgen Sie für sicheren Stand und halten Sie jederzeit das Gleichgewicht. Strecken Sie sich nicht vor. Stehen Sie beim Einwerfen des Häckselgutes auf gleicher Ebene mit dem Gerät.
- Achten Sie an abschüssigen Stellen immer darauf sicher zu stehen.
- Bewegen Sie das Gerät nur im Gehen, niemals laufen oder rennen (Standortwechsel).
- Seien Sie aufmerksam. Achten Sie darauf, was Sie tun. Gehen Sie mit Vernunft an die Arbeit. Verwenden Sie das Gerät nicht, wenn Sie müde sind oder unter dem Einfluss von Drogen, Alkohol oder Medikamenten stehen. Ein Moment der Unachtsamkeit beim Gebrauch des Gerätes kann zu ernsthaften Verletzungen führen.
- Tragen Sie beim Betreiben des Gerätes immer Schutzbrille, Arbeitshandschuhe und Gehörschutz.
- Tragen Sie beim Betreiben des Gerätes immer geeignete Arbeitskleidung:
 - keine weite Kleidung oder Schmuck, sie können von beweglichen Teilen erfasst werden
 - rutschfestes Schuhwerk
 - lange Hosen zum Schutz der Beine
 - keine lose herabhängende Kleidung oder solche mit hängenden Bändern oder Kordeln.

- Arbeiten Sie mit dem Gerät nicht barfußig oder in leichten Sandalen.
- Der Bedienende ist im Arbeitsbereich der Maschine gegenüber Dritten verantwortlich.
- Kinder dürfen nicht mit dem Gerät spielen.
- Kinder vom Gerät fernhalten.
- Reinigung und Benutzerwartung dürfen nicht von Kindern durchgeführt werden.
- Setzen Sie das Gerät niemals ein, während unbeteiligte Personen, besonders Kinder, oder Tiere in der Nähe sind.
- Der Benutzer ist selbst für Unfälle oder Gefährdungen gegenüber anderen Personen oder deren Besitz verantwortlich.
- Lassen Sie das Gerät nie unbeaufsichtigt.
- Halten Sie Ihren Arbeitsbereich in Ordnung! Unordnung kann Unfälle zur Folge haben.
- Nehmen Sie eine Arbeitsstellung ein, die sich seitlich oder hinter dem Gerät befindet.
- Niemals in die Einfüll- oder Auswurföffnung greifen.
- Halten Sie Gesicht und Körper von der Einfüllöffnung fern.
- Überlasten Sie das Gerät nicht! Sie arbeiten besser und sicherer im angegebenen Leistungsbereich.
- Betreiben Sie das Gerät nur mit kompletten und korrekt angebrachten Schutzeinrichtungen und ändern Sie an der Maschine nichts, was die Sicherheit beeinträchtigen könnte.
- Versuchen Sie niemals die Verriegelungsfunktion der Schutzeinrichtung zu umgehen.
- Ändern Sie nicht die Reglereinstellung des Motors; die Drehzahl regelt die sichere maximale Arbeitsgeschwindigkeit und schützt den Motor und alle sich drehenden Teile vor Schaden durch übermäßige Geschwindigkeit. Wenden Sie sich bei Problemen an den Kundendienst.
- Das Gerät nicht ohne Einfülltrichter betreiben.
- Das Gerät bzw. Teile des Gerätes nicht verändern.
- Das Gerät nicht mit Wasser abspritzen. (Gefahrenquelle elektrischer Strom).
- Berücksichtigen Sie Umgebungseinflüsse:
 - Benutzen Sie das Gerät nicht in feuchter oder nasser Umgebung.
 - Gerät nicht im Regen stehen lassen.
 - Arbeiten Sie nicht bei schlechten Wetterbedingungen (z. B. Regen, Blitzgefahr).
 - Arbeiten Sie nur bei ausreichenden Sichtverhältnissen. Sorgen Sie für gute Beleuchtung.
- Um Verletzungsgefahr für die Finger auszuschließen, bei Montage- und Reinigungsarbeiten Schutzhandschuhe tragen.
- Transportieren Sie das Gerät nicht bei laufendem Motor.
- Schalten Sie die Maschine ab und ziehen Sie den Netzstecker aus der Steckdose und stellen Sie sicher, dass alle beweglichen Teile vollständig stillstehen, vor:
 - Anbringen und Entfernen des Fangkorbes
 - Wartungs- und Reinigungsarbeiten
 - Beseitigung von Störungen
 - Überprüfungen der Anschlussleitung während des Betriebs, ob diese verschlungen oder beschädigt ist
 - Transport
 - Reparaturarbeiten
 - Verlassen (auch bei kurzzeitigen Unterbrechungen)
- Bei Verstopfungen im Ein- und Auswurf der Maschine schalten Sie den Motor aus und ziehen Sie den Netzstecker, bevor Sie Materialreste im Ein- oder Auswurf beseitigen.



- Berühren Sie keine sich bewegenden gefährlichen Teile, bevor die Maschine vom Netzanschluss getrennt wurde und die beweglichen Teile vollständig zum Stillstand gekommen sind.
 - Falls die Anschluss- oder Verlängerungsleitung während der Benutzung beschädigt wird, muss sie sofort vom Versorgungsnetz getrennt werden. Berühren Sie nicht die Leitung, bevor Sie vom Netz getrennt ist. Benutzen Sie die Maschine nicht, wenn die Leitung beschädigt oder abgenutzt ist.
 - Überprüfen Sie die Maschine auf eventuelle Beschädigungen:
 - Vor weiterem Gebrauch des Gerätes müssen Schutzvorrichtungen sorgfältig auf ihre einwandfreie und bestimmungsgemäße Funktion untersucht werden.
 - Überprüfen Sie, ob die beweglichen Teile einwandfrei funktionieren und nicht klemmen oder ob Teile beschädigt sind. Sämtliche Teile müssen richtig montiert sein und alle Bedingungen erfüllen, um einwandfreien Betrieb des Gerätes sicherzustellen.
 - Beschädigte Schutzvorrichtungen und Teile müssen sachgemäß durch eine anerkannte Fachwerkstatt repariert oder ausgewechselt werden, soweit nichts anderes in der Betriebsanleitung angegeben ist.
 - Beschädigte oder unleserliche Sicherheitsaufkleber sind zu ersetzen.
 - Bewahren Sie unbenutzte Geräte an einem trockenen, verschlossenen Ort außerhalb der Reichweite von Kindern auf.
 - Lagern Sie die Maschine dort, wo Benzindämpfe nicht mit offener Flamme oder Funken in Berührung kommen. Lassen Sie die Maschine vor Lagerung immer abkühlen.
 - Warten Sie die Maschine mit Sorgfalt und halten Sie sie sauber.
- Kontrollieren Sie das Verlängerungskabel regelmäßig und ersetzen Sie es, wenn sie beschädigt sind.
 - Beachten Sie, kein beschädigtes Kabel an die Stromversorgung anzuschließen oder ein beschädigtes Kabel zu berühren, bevor es von der Stromversorgung getrennt wurde, da beschädigte Kabel zum Berühren aktiver Teile führen können.
 - Verwenden Sie kein defektes Verlängerungskabel.
 - Verwenden Sie im Freien nur dafür zugelassene und entsprechend gekennzeichnete Verlängerungskabel.
 - Keine provisorischen Elektroanschlüsse einsetzen.
 - Schutzeinrichtungen niemals überbrücken oder außer Betrieb setzen.
 - Schließen Sie das Gerät über Fehlerstromschutzschalter (30 mA) an.

⚠ Der Elektroanschluss bzw. Reparaturen an elektrischen Teilen der Maschine haben durch eine konzessionierte Elektrofachkraft oder eine unserer Kundendienststellen zu erfolgen. Örtliche Vorschriften insbesondere hinsichtlich der Schutzmaßnahmen sind zu beachten.

⚠ Wenn die Netzanschlussleitung (falls vorhanden) dieses Gerätes beschädigt wird, muss sie durch eine besondere Anschlussleitung ersetzt werden, die beim Hersteller oder seinem Kundendienst erhältlich ist.

⚠ Reparaturen an anderen Teilen der Maschine haben durch den Hersteller bzw. einer seiner Kundendienststellen zu erfolgen.

⚠ Nur Originalersatzteile verwenden. Durch den Gebrauch anderer Ersatzteile können Unfälle für den Benutzer entstehen. Für hieraus resultierende Schäden haftet der Hersteller nicht.

⚠ Elektrische Sicherheit

- Ausführung des Verlängerungskabels nach IEC 60245 (H 07 RN-F) mit einem Aderquerschnitt von mindestens
 - 1,5 mm² bei Kabellänge bis 25 m
 - 2,5 mm² bei Kabellänge über 25 m
- Ein langes und dünnes Verlängerungskabel erzeugt einen Spannungsabfall. Der Motor erreicht nicht mehr seine maximale Leistung, die Funktion des Gerätes wird reduziert.
- Stecker und Kupplungsdose am Verlängerungskabel müssen aus Gummi, Weich-PVC oder anderem thermoplastischen Material der gleichen mechanischen Festigkeit sein oder mit diesem Material überzogen sein.
- Die Steckvorrichtung des Verlängerungskabels muss spritzwassergeschützt sein.
- Beim Verlegen des Verlängerungskabels darauf achten, dass das Kabel nicht gequetscht, geknickt und die Steckverbindung nicht nass wird.
- Halten Sie das Verlängerungskabel fern von beweglichen gefährlichen Teilen, um Beschädigungen am Kabel zu vermeiden, welche zum Berühren aktiver Teile führen können.
- Wickeln Sie bei Verwendung einer Kabeltrommel das Kabel vollständig ab.
- Verwenden Sie das Verlängerungskabel nicht für Zwecke, für die es nicht bestimmt ist. Schützen Sie das Kabel vor Hitze, Öl und scharfen Kanten. Verwenden Sie das Kabel nicht, um den Stecker aus der Steckdose zu ziehen.

Verhalten im Notfall

- Leiten Sie die der Verletzung entsprechend notwendigen Erste Hilfe Maßnahmen ein und fordern Sie schnellst möglich qualifizierte ärztliche Hilfe an.
- Bewahren Sie den Verletzten vor weiteren Schädigungen und stellen Sie diesen ruhig.

Zusammenbau

siehe Seite 150

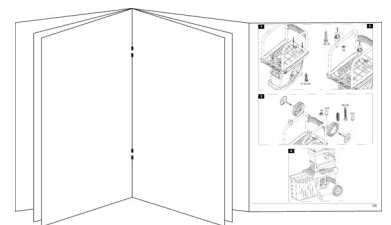

Inbetriebnahme







- Vergewissern Sie sich, dass das Gerät komplett und vorschriftsmäßig montiert ist.
- Vergewissern Sie sich vor der Inbetriebnahme der Maschine, dass die Zuführung (der Einfülltrichter) leer ist.
- Stellen Sie den Häcksler zum Gebrauch auf waagerechten und festen Untergrund (Kippgefahr).

- Vermeiden Sie das Arbeiten auf feuchtem Untergrund. Ein feuchter Untergrund vermindert den Stand des Gerätes und erhöht die Unfallgefahr.
- Benutzen Sie das Gerät nicht auf einer gepflasterten oder geschotterten Fläche, auf der ausgeworfenes Material Verletzungen verursachen könnte.
- Arbeiten Sie nicht direkt an Schwimmbecken oder Gartenteichen.
- Benutzen Sie das Gerät nur im Freien. Halten Sie Abstand (mindestens 2 m) von einer Wand oder einem anderen starren Gegenstand.
- Arbeiten Sie nicht mit dem Gerät bei schlechten Wetterbedingungen.
- Überprüfen Sie vor jedem Gebrauch:
 - das Anschluss- bzw. Verlängerungskabel auf defekte Stellen (Risse, Schnitte o. dgl.) oder Alterung (Brüchigkeit)
 - ⚠ **verwenden Sie kein defektes Anschluss- bzw. Verlängerungskabel**
 - das Gerät auf eventuelle Beschädigungen (siehe Sicherheitshinweise)
 - ob das Häckselwerk weder abgenutzt noch beschädigt und gut gesichert ist
 - ob alle Schrauben, Muttern und Bolzen und anderes Befestigungsmaterial fest angezogen sind
 - dass Abdeckungen, Abweiser und Schutzschilde an ihrem Platz und in gutem Arbeitszustand sind.

Netzanschluss

- Vergleichen Sie die auf dem Gerätetypenschild angegebene Spannung, z.B. 230 V mit der Netzspannung und schließen Sie das Gerät an die entsprechende und vorschriftsmäßig gerdete Steckdose an.
- Schließen Sie die Maschine über einen FI-Schalter (Fehlerstromschutzschalter) 30 mA an.
- Verwenden Sie nur dreiadriges Verlängerungskabel mit abgeschlossenem Erdungskabel und ausreichendem Querschnitt.

Netzabsicherung

		Schweiz	UK
2300 W	16 A träge 	10 A träge 	13 A träge 
2800 W	16 A träge 		13 A träge 

Netzimpedanz

Bei ungünstigen Netzbedingungen kann es während des Einschaltvorganges des Gerätes zu kurzzeitigen Spannungsabsenkungen kommen, die andere Geräte beeinträchtigen können (z. B. Flackern einer Lampe).

Es sind keine Störungen zu erwarten, wenn die in der Tabelle angegebene maximale Netzimpedanz eingehalten wird.

Leistungsaufnahme P_1 (W)	Netzimpedanz Z_{\max} (Ω)
2300	0,31
2800	0,31

Ein-/Ausschalter

Benutzen Sie kein Gerät, bei dem sich der Schalter nicht ein und ausschalten lässt. Beschädigte Schalter müssen unverzüglich vom Kundendienst repariert oder ersetzt werden.

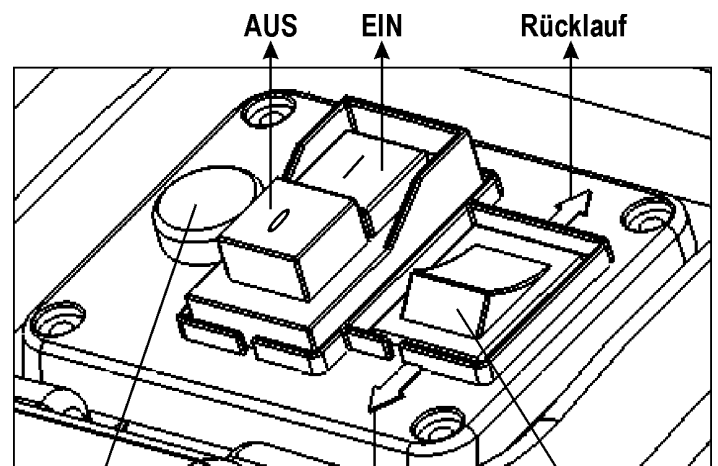

Rückstellknopf (Motorschutz) **Einzug** **Drehrichtungsumschalter**

Einschalten

Drücken Sie den grünen Knopf .

Ausschalten

Drücken Sie den roten Knopf .

Wiederanlaufsicherung bei Stromausfall

Bei Stromausfall schaltet das Gerät automatisch ab (Nullspannungsauslöser). Zum Wiedereinschalten erneut den grünen Knopf drücken.

Motorschutz

Der Motor ist mit einem Schutzschalter ausgerüstet und schaltet bei Überlastung selbsttätig ab. Der Motor kann nach einer Abkühlpause (ca. 5 min.) wieder eingeschaltet werden. Drücken Sie

1. Rückstellknopf (Motorschutz)
2. grünen Knopf  zum Wiedereinschalten.

Drehrichtungsumschalter

⚠ Den Drehrichtungsumschalter nur bei abgeschaltetem Häcksel betätigen.

Stellung ↓

Das Material wird von der Schneidwalze eingezogen und gehäckselt.

Stellung ↑

Das Messer arbeitet in umgekehrter Richtung, und eingeklemmtes Material wird frei.

Nachdem Sie den Drehrichtungsumschalter in die Stellung ↑ gebracht haben, halten Sie den grünen Knopf des Ein-/Aus-Schalters gedrückt. Die Schneidwalze wird auf umgekehrte Richtung gestellt. Wenn Sie den Ein-/Aus-Schalter loslassen, bleibt der Häcksel automatisch stehen.

Tipps

- Große Gegenstände oder Holzstücke werden nach mehrmaliger Betätigung sowohl in Schneide- als auch in Freigaberichtung entfernt.
- Benutzen Sie einen Stopfer oder Haken zum Entfernen von blockierten Gegenständen aus dem Trichter oder Auswurf-schlitz.

⚠ **Warten Sie stets, bis der Häcksler stillsteht, bevor Sie ihn wieder einschalten.**

Fangkorb

Der integrierte Fangkorb ist mit einem Verriegelungsgriff und einer Sicherheitsabschaltung ausgestattet.

ⓘ **Schalten Sie das Gerät vor dem Anbringen und Entfernen des Fangkorbes ab.**



⇒ Der Fangkorb ist verriegelt und fest mit dem Gerät verbunden.



⇒ Der Fangkorb ist entriegelt und vom Gerät gelöst. Das Gerät lässt sich nicht einschalten.

ⓘ Wird der Fangkorb bei eingeschaltetem Gerät entriegelt, schaltet sich das Gerät automatisch ab.

Arbeiten mit dem Gartenhäcksler

- Nehmen Sie eine Arbeitsstellung ein, die sich seitlich oder hinter dem Gerät befindet.
- Sorgen Sie für sicheren Stand und halten Sie jederzeit das Gleichgewicht. Strecken Sie sich nicht vor. Stehen Sie beim Einwerfen des Häckselgutes auf gleicher Ebene mit dem Gerät.
- Halten Sie sich bei Inbetriebnahme des Gerätes immer außerhalb der Auswurfzone.
- ⚠ **Längeres Material, das aus dem Gerät hervorsteht, könnte zurückschnellen, wenn es von den Messern eingezogen wird! Sicherheitsabstand einhalten!**
- Niemals in die Einfüll- oder Auswurföffnung greifen.
- Halten Sie Gesicht und Körper von der Einfüllöffnung fern.
- Bringen Sie Hände, andere Körperteile und Kleidung nicht in das Einfüllrohr, Auswurfkanal oder in die Nähe von anderen beweglichen Teilen.
- Vor Einschalten des Gerätes überprüfen
 - ob keine Häckselreste im Einfülltrichter sind.
 - ob der Fangkorb verriegelt ist.
- Kippen oder Transportieren (Standortwechsel) Sie das Gerät nicht bei laufendem Motor.
- Achten Sie darauf, dass der Motor frei von Abfällen und sonstigen Ansammlungen ist, um den Motor vor Schaden oder möglichem Feuer zu bewahren.
- Beim Füllen darauf achten, dass keine Metallstücke, Steine, Flaschen oder andere nicht zu verarbeitende Gegenstände in den Einfülltrichter gelangen.
- Schalten Sie das Gerät vor dem Anbringen oder dem Entfernen des Auffangsacks aus.
- Gelangen fremde Gegenstände in den Einfülltrichter oder das Gerät fängt an außergewöhnliche Geräusche oder Vibrationen zu machen, das Gerät sofort ausschalten und zum Still-

stand kommen lassen. Netzstecker ziehen und folgende Punkte durchführen:

- inspizieren Sie den Schaden
- ersetzen oder reparieren Sie beschädigte Teile
- überprüfen Sie das Gerät und ziehen Sie lockere Teile fest

⚠ **Sie dürfen das Gerät nicht reparieren, wenn Sie dazu nicht berechtigt sind.**

Was kann ich häckseln?

Ja:

- Äste aller Art bis max. Durchmesser, je nach Holzart und –frische
- welke, feuchte, bereits mehrere Tage gelagerte Gartenabfälle
 - ☞ nur im Wechsel mit Ästen häckseln

Nein:

- Glas, Metallteile, Kunststoffe, Plastiktüten, Steine, Stoffabfälle, Wurzeln mit Erdreich
- Abfälle ohne feste Konsistenz z.B. Küchenabfälle

Besondere Hinweise zum Häckseln:

- Füllen Sie das zu häckselnde Material immer von der rechten Seite in die Einfüllöffnung des Trichters.
- Häckseln Sie die Äste, Zweige und Hölzer kurz nach dem Schneiden
 - dieses Häckselgut wird bei Austrocknung sehr hart, der maximal zu verarbeitende Astdurchmesser wird hierdurch geringer.
- Entfernen Sie Seitentriebe bei stärker verzweigten Ästen.
- Verarbeiten von stark wasserhaltigen, zum Verkleben neigenden Gartenabfällen
 - diese abwechselnd mit holzigem Häckselgut zerkleinern, um eine Verstopfung im Gerät zu vermeiden.
- Das gehäckselte Gut im Bereich der Auswurföffnung nicht zu hoch anwachsen lassen. Dies kann zur Folge haben, dass bereits Gehäckseltes den Auswurfkanal verstopft. Dadurch kann es zu einem Rückschlag des Materials durch die Einfüllöffnung kommen. Entleeren Sie den Fangkorb regelmäßig.
- Reinigen Sie die Einfüllöffnung und den Auswurfkanal, wenn das Gerät verstopft ist. Schalten Sie hierfür zuerst den Motor aus und ziehen Sie den Netzstecker.
- Beachten Sie, dass der Ihrem Gerät entsprechende maximal zu verarbeitende Astdurchmesser eingehalten wird (siehe „Technische Daten“). Je nach Art und Frische des Holzes kann sich der maximal zu verarbeitende Astdurchmesser verringern.
- Das Schneidwerk zieht das Häckselgut selbständig und durch das langsame Laufen der Schneidwalze stoßfrei ein.
- Selbsttätiges Umschalten der Drehrichtung: Bei plötzlichem Blockieren des Gerätes kann die Drehrichtung der Schneidwalze umschalten und in diesem Fall das Häckselgut zurückschieben.
 - Gerät ausschalten
 - Stillstand der Schneidwalze abwarten
 - Gerät erneut einschalten und leichter zu verarbeitendes Häckselgut verwenden.

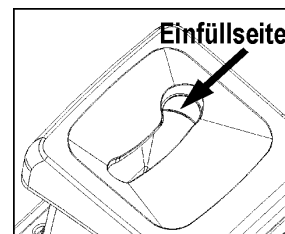

- Beim Überlasten des Gerätes schaltet der mit einem Motorschutzschalter ausgestattete Schalter selbständig ab
 - schalten Sie den Häcksler nach ca. 5 min. erneut ein
 - lässt sich das Gerät nach dieser Wartezeit nicht einschalten, sehen Sie unter Punkt „Störungen“ nach.

Einstellen des Gegenmessers

Das Gegenmesser B kann an der Schneidwalze A spielfrei eingestellt werden. Ein möglichst kleiner Abstand sollte für einen effektiven Betrieb eingehalten werden.

Weiches Material oder nasse Zweige können reißen statt geschnitten werden. Auch ein nach mehrfacher Betätigung verschlissenes Gegenmesser kann zu diesem Problem führen.

Einstellen des Abstandes.

Schalten Sie das Gerät ein.

Auf der rechten Seite des Kunststoffgehäuses befindet sich eine Einstellvorrichtung. Zum Einstellen des Abstands drehen Sie den Einstellknopf D nach rechts, so dass sich die Schraube C zur Schneidwalze hin bewegt. Drehen Sie so lange, bis feine Aluspäne aus dem Auswurfschlitz fallen.

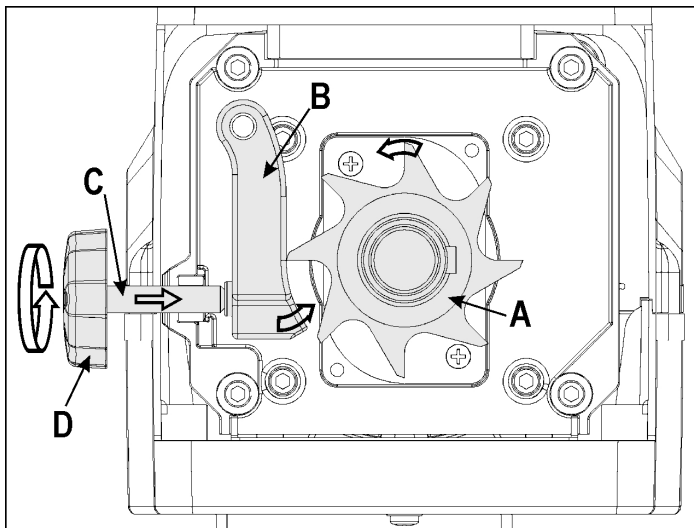

Bei Wartung des Schneidwerkzeugs ist zu berücksichtigen, dass dieses durch den Startmechanismus immer noch laufen kann, selbst wenn der Motor durch die Verriegelung der Abdeckung nicht läuft.

Achten Sie darauf, Werkzeug und Schraubenschlüssel nach der Wartung oder Reparatur wieder zu entfernen.

- **Der Gartenhäcksler ist weitgehend wartungsfrei. Zur Werterhaltung und einer langen Lebensdauer Nachstehendes beachten:**

- Lüftungsschlitze frei und sauber halten.
- überprüfen der Befestigungsschrauben (ggf. nachziehen).
- nach dem Häckseln das Gerät innen und außen reinigen. Benutzen Sie zum Reinigen Ihres Geräts nur ein warmes feuchtes Tuch und eine weiche Bürste. Verwenden Sie niemals Reinigungs- oder Lösungsmittel. Sie könnten dem Gerät irreparable Schäden zufügen. Die Kunststoffteile können von Chemikalien angegriffen werden.

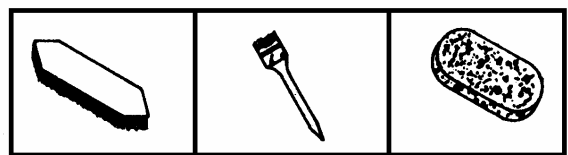

- den Häcksler nicht mit fließendem Wasser oder Hochdruckreiniger reinigen.
- blanke Metallteile nach jedem Gebrauch zum Schutz gegen Korrosion mit einem umweltschonenden, biologisch abbaubaren Sprühöl behandeln.
- Schneidwalze und Nachschneideplatte sind Verschleißteile, haben jedoch bei normaler Nutzung und vorschriftsmäßigem Nachstellen eine Lebensdauer von mehreren Jahren.
- ⓘ Ersetzen Sie abgenutzte und beschädigte Einzelteile satzweise, um Unwucht zu vermeiden.

Wartung / Pflege / Aufbewahrung

- **Vor Beginn jeder Wartungsarbeit**
 - Motor abschalten und Netzstecker ziehen
 - Gerät abkühlen lassen
 - Schutzhandschuhe zur Vermeidung von Verletzungen anziehen.

Ist das Gerät zwecks **Wartung, Lagerung oder Austausch** eines Zubehörs ausgeschaltet, stellen Sie sicher, dass die **Energiequelle ausgeschaltet** und der **Netzstecker gezogen** ist. Stellen Sie sicher, dass alle beweglichen Teile stillstehen und falls es einen Schlüssel gibt, dieser abgezogen ist. Lassen Sie das Gerät vor **Wartung, Verstellung usw.** abkühlen.







Das Schneidwerkzeug steht nach dem Ausschalten nicht sofort still. Warten Sie, bevor Sie mit der Reparatur oder Wartung beginnen, bis alle Teile zum Stillstand gekommen sind.

Störungen



Vor jeder Störungsbeseitigung

- Gerät ausschalten
- Stillstand des Gerätes abwarten
- Netzstecker ziehen

Störung	mögliche Ursache	Beseitigung
Motor läuft nicht an	Netzspannung fehlt	Absicherung überprüfen
	Anschlusskabel defekt	überprüfen lassen (Elektrofachmann)
	Gerät überlastet (Motorschutz wurde ausgelöst)	Gerät abkühlen lassen. Drücken Sie 1. Rückstellknopf (Motorschutz) 2. grünen Knopf  zum Wiedereinschalten.
	Fangkorb entriegelt  (Sicherheitsabschaltung Fangkorb wurde ausgelöst)	verriegeln Sie den Fangkorb 
Motor brummt, läuft aber nicht an	Schneidwalze blockiert	Gerät ausschalten Schalten Sie den Drehrichtungsumschalter in die Stellung  . Gerät einschalten bis die Blockierung behoben ist. Gerät wieder ausschalten. Stellen Sie den Drehrichtungsumschalter in die Stellung  zurück.
	Kondensator defekt	Gerät zur Reparatur an Hersteller bzw. an von ihm benannte Firma.
Häckselgut wird nicht eingezogen	Schneidwalze läuft rückwärts (Schalterstellung nicht richtig)	Gerät ausschalten und Drehrichtungsumschalter umstellen.
	Häckselgut klemmt im Trichter (Materialstau)	Gerät ausschalten. Schalten Sie den Drehrichtungsumschalter in die Stellung  . Gerät einschalten, damit das Häckselgut freigegeben wird, evtl. Verunreinigungen entfernen. Gerät wieder ausschalten. Zum Weiterarbeiten stellen Sie den Drehrichtungsumschalter in die Stellung  zurück. Führen Sie dicke Äste so wieder ein, dass die Schneidwalze nicht sofort wieder in die angeschnittenen Kerben greift.
	zu weiches oder nasses Häckselgut	mit einem Ast nachschieben und durchhäckseln
	Verschleiß an der Schneidwalze	Gegenmesser wie bei „Einstellen des Gegenmessers“ beschrieben einstellen, bei starker Abnutzung Schneidwalze ersetzen. Der Austausch der Schneidwalze hat durch den Kundendienst zu erfolgen.
Häckselgut wird nicht sauber durchtrennt	Gegenmesser nicht ausreichend eingestellt	Gegenmesser wie bei „Einstellen des Gegenmessers“ beschrieben einstellen
Gerät läuft an, blockiert jedoch bei geringer Belastung und schaltet über Motorschutzschalter ab.	Verlängerungskabel zu lang oder zu kleiner Querschnitt. Steckdose zu weit vom Hauptanschluss entfernt und zu kleiner Querschnitt der Anschlussleitung.	Verlängerungskabel mindestens 1,5 mm ² , maximal 25 m lang. Bei längerem Kabel Querschnitt mindestens 2,5 mm ² .

Bei weiteren Fehlfunktionen setzen Sie sich bitte mit unserem Kundendienst in Verbindung.







0 82 22 / 41 30 – 0
0 82 22 / 41 30 – 613

0 82 22 / 41 30 – 605
0 82 22 / 41 30 – 622

0 82 22 / 41 30 – 607
0 82 22 / 41 30 – 625

Technische Daten

Modell	AH 623 Typ LHF 2300	AH 621 Typ LHF 2800
Baujahr	siehe letzte Seite	
Motor	Wechselstrommotor, 50 Hz, 2800 min ⁻¹	
Netzspannung	230 V~	230 – 240 V~
Motorleistung P ₁ (P40) (S6 - 40 %)	2300 W	2800 W
Motorleistung P ₁ (S1)	2000 W	2300 W
Drehzahl Schneidwalze	40 min ⁻¹	
Ein-Aus-Schalter mit	Überlastschutz, Schneid- und Rücklauffunktion, Nullspannungsauslöser	
Gewicht	30 kg	31 kg
Schalldruckpegel L _{PA} (gemessen nach 2000/14/EG)	80,6 dB (A) K = 3 dB (A)	79,4 dB (A) K = 3 dB (A)
gemessener Schalleistungspegel L _{WA} (gemessen nach 2000/14/EG)	90,3 dB (A) K = 2,83 dB (A)	89,1 dB (A) K = 2,42 dB (A)
garantierter Schalleistungspegel L _{WA} (gemessen nach 2000/14/EG)	93 dB (A)	92 dB (A)
max. zu verarbeitender Astdurchmesser (je nach Holzart und -frische)	∅ max. 40 mm	∅ max. 45 mm
Schutzklasse	I	
Schutzart	IP X4	
Netzabsicherung	16 A träge 	16 A träge 
Schweiz	10 A träge 	--
UK	13 A träge 	13 A träge 

Betriebsart:	(S1)	P40 (S 6 – 40 %)
	Dauerbetrieb	ununterbrochener periodischer Betrieb bei 10 min.: 4 min. Dauerbetrieb 6 min. Leerlauf

EG-Konformitätserklärung

Nr. (S-No.): 10879 → AH 621 Typ LHF 2800

entsprechend der EG-Richtlinie: **2006/42/EG**

Hiermit erklären wir

Altrad Lescha Atika GmbH

Josef-Drexler-Str. 8, 89331 Burgau - Germany

in alleiniger Verantwortung, dass das Produkt

Gartenhäcksler

Modell AH 623 Typ LHF 2300, AH 621 Typ LHF 2800

Seriennummer: 045000 – 070000

konform ist mit den Bestimmungen der o. a. EG-Richtlinie, sowie mit den Bestimmungen folgender weiterer Richtlinien:
2014/30/EU, 2011/65/EU und 2000/14/EG+2005/88/EG.

Folgende harmonisierte Normen wurden angewandt:

EN 60335-1:2012+A2:2019; EN 50434:2014;

EN 55014-1:2017; EN 55014-2:2015;

EN 61000-3-2:2014; EN 61000-3-11:2000; EN 62321:2009

Konformitätsbewertungsverfahren:

2000/14/EG – Anhang V und 2005/88/EG

	AH 623 Typ LHF 2300	AH 621 Typ LHF 2800
Gemessener Schalleistungspegel L _{WA}	90,3 dB (A)	89,1 dB (A)
Garantierter Schalleistungspegel L _{WA}	93 dB (A)	92 dB (A)

Bevollmächtigter zur Zusammenstellung der technischen Unterlagen:

Altrad Lescha Atika GmbH – Technisches Büro

Josef-Drexler-Str. 8 – 89331 – Burgau – Germany

Burgau, 09.06.2020

i.A.



i.A. G. Koppenstein,
Konstruktionsleitung

Garantie

Bitte beachten Sie die beiliegende Garantieerklärung.

ⓘ Keep the operating instructions in a safe place for future use.

ⓘ Pass the operating instructions on to all persons who work with the machine.

 You may not start to operate the machine until you have read these operating instructions, observed all the instructions given and installed the machine as described!

 This machine must not be operated / used by children, persons with restricted physical, sensory or mental abilities or a lack of experience and/or know-how or by persons who are not familiar with the instructions.

 The machine must not be operated by children or young people under 16 years of age. National and local regulations may determine a different age restriction for the user.

Contents

Extent of delivery	10
Description of the device	10
Operating times	10
Symbols on the device	10
Symbols in the operating manual	11
Proper use	11
Residual risks	11
Safety instructions	11
Assembly	13 / 150
Start-up	13
Working with the garden shredder	14
Adjusting the fixed counter blade	15
Maintenance / Cleaning / Storage	15
Operational faults	16
Technical data	17
EC Declaration of Conformity	18
Guarantee	18
Spare parts	142

Extent of delivery

 After unpacking, check the contents of the box

- ▶ That it is complete
- ▶ Check for possible transport damage

Report any damage or missing items to your dealer, supplier or the manufacturer immediately. Complaints made at a later date will not be acknowledged.

- 1 pre-assembled device unit
- 1 base frame
- 2 wheels
- 2 wheel covers
- 2 feet
- 1 screw bag
- 1 retaining basket
- 1 operating manual
- 1 warranty declaration

Description of the device

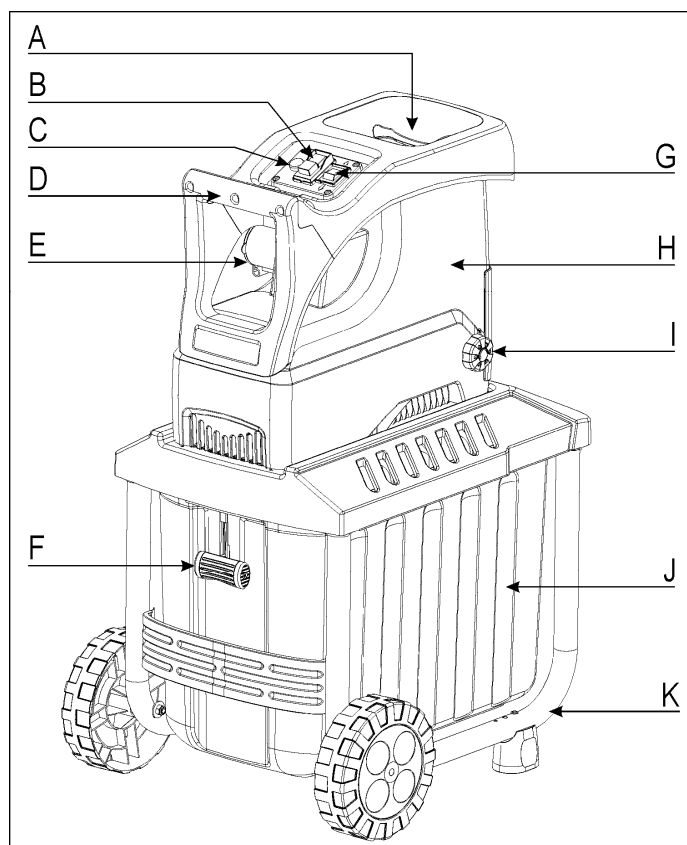

- A. Hopper opening for material to be shredded
- B. On / Off switch
- C. Reset button / motor protection
- D. Handle
- E. Power supply plug
- F. Retaining basket locking
- G. Direction of rotation selector switch
- H. Upper enclosure part
- I. Adjusting knob for cutting roller
- J. Retaining basket
- K. Base frame with wheels and feet

Operating times

Please observe as well the regional regulations for noise protection.

Symbols on the device





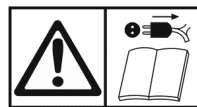







Carefully read the operating manual and the safety instructions before starting the machine and observe the instructions when operating.





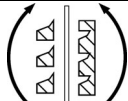

Switch off the machine and pull the mains plug before performing settings, cleaning the machine or if the cable is entangled or damaged.



Danger – objects may be thrown out at high speed when motor is running. Keep bystanders, pets and domestic animals out of the danger area.

	Wait until all machine parts have come to a dead stop before touching them.
	Danger – rotating blades. Keep hands and feet out of openings while machine is running.
	Wear eye and ear protection.
	Wear protective gloves.
	Protect against humidity.
	Do not use as footstep.
	Material is cut  Material is not cut
	Retaining basket locked
	Retaining basket unlocked
	This product complies with European regulations specifically applicable to it.
	Electrical devices do not go into the domestic rubbish. Give devices, accessories and packaging to an ecofriendly recycling. According to the European Directive 2012/19/EU on electrical and electronic scrap, electrical devices that are no longer serviceable must be separately collected and brought to a facility for an environmentally compatible recycling.

Symbols in the operating manual

-  **Potential hazard or hazardous situation.** Failure to observe this instruction may lead to injuries or cause damage to property.
-  **Important information on proper handling.** Failure to observe this instruction may lead to faults.
-  **User information.** This information helps you to use all the functions optimally.
-  **Assembly, operation and servicing.** Here you are explained exactly what to do.

Proper use

- The proper use includes the shredding of
- all types of branches up to a max. diameter (depending on wood species and freshness)
 - wilted, moist garden refuse that has already been stored for several days, alternating with branches

Shredding of glass, metal, plastic parts, plastic bags, stones, fabric cut-offs, roots with soil, waste without solid consistency (e.g. kitchen scraps) is explicitly excluded.

The garden shredders are suitable for private use in gardens and allotments.

As garden shredders for private gardens and allotments are considered such devices that are not applied in public facilities, parks, and sports facilities as well as in agriculture and forestry on a commercial basis.

The intended usage also includes compliance with the operating, servicing and repair conditions prescribed by the manufacturer and following the safety instructions included in the instructions.

Any other use is deemed not to be use as prescribed. The manufacturer is not liable for any type of damage resulting from this: the user bears the sole risk.

Unauthorised modifications on the garden shredder exclude a liability of the manufacturer for damages of any kind resulting from it.

Only persons who are familiarised with the device and informed about possible risks are allowed to prepare, operate and service this device. Repair works may only be carried out by us or by a customer service agent nominated by us.

Residual risks

 **Even if used properly, residual risks can exist even if the relevant safety regulations are complied with due to the design determined by the intended purpose.**

Residual risks can be minimised if the “Safety instructions” and the “Intended usage” as well as the whole of the operating instructions are observed.

Observing these instructions, and taking proper care, will reduce the risk of personal injury or damage to the equipment.

- Risk of injury to the fingers and hands, if your hand grasps through an opening and reaches the blade unit.
- Risk of injury to the fingers and hands, when carrying out assembly work and cleaning on the blade unit.
- Injury by the chopped material spinning away near the hopper.
- Risk from electricity when using improper electrical connections.
- Touching live parts of opened electrical components.
- Impairment of hearing when working on the machine for longer periods of time without ear protection.

In addition, in spite of all the precautionary measures taken, non-obvious residual risks can still exist.

Safety instructions

Before commissioning this product, read and keep to the following advice. Also observe the preventive regulations of your professional association and the safety provisions applicable in the respective country, in order to protect yourself and others from possible injury.

 Pass the safety instructions on to all persons who work with the machine.

 Keep these safety instructions in a safe place.

 **Repair works on the shredder must be carried out by the manufacturer or by companies appointed by the manufacturer respectively.**

- Make yourself familiar with the equipment before using it, by reading and understanding the operating instructions.
- Do not use the machine for unsuitable purposes (see “Proper use” and “Working with the garden shredder”).
- Provide a safe standing position and keep at any time the balance. Do not lean forward. When placing material into the shredder, always stand on the same level as the machine.
- When working on slopes always make sure to have a safe standing position.
- Only move the machine at walking speed, never run with it (changing locations).
- Be observant. Attend to what you do. Start working with rationality. Do not use the device when you are tired or under the influence of drugs, alcohol or medicaments. One moment of carelessness when using the device can result in serious injuries.
- Always wear safety goggles, work gloves and noise protection when working with the machine.
- Always wear suitable work clothing when operating the machine:
 - do not wear loose-fitting clothes or jewellery; they can catch in moving parts.
 - slip-proof shoes
 - Trousers to protect the legs
 - no loose clothing or such with hanging bands or drawstrings
- Do not work with the device barfooted or only with thongs on your feet.
- Within his area of work the operator is responsible for third parties.
- Do not allow children to play with this machine.
- Keep children away from machine.
- Do not allow children to perform cleaning and maintenance tasks.
- Never operate the machine if other persons, especially children, or animals are in the immediate vicinity.
- The operator is responsible for accidents or hazards which occur to other persons or their properties.
- Never leave the device unattended.
- Keep your workplace in an orderly condition! Untidiness can result in accidents.
- Choose a working position alongside the equipment or behind it. Never stand near the ejection opening.
- Never reach into the filling or ejection opening.
- Keep your face and body away from the filling opening.
- Do not overload the machine! You work better and safer in the given performance range.
- Only operate the machine with complete and correctly attached safety equipment and do not alter anything on the machine that could impair the safety.
- Never try to bypass the interlocking function of the safety device.

- Do not alter the motor controller setting, since the rotary speed controls the safe maximum operating speed, and protects the motor and all rotating parts against damage due to excess speed. Contact the customer service in case of problems.
- Do not operate without the funnel.
- Do not modify the device or parts of the device respectively.
- Do not hose down the device with water. (Origin of danger electric current).
- Take into consideration environmental influences:
 - Do not use the device in moist or wet ambience.
 - Do not leave the machine standing in the rain.
 - Do not work in bad weather conditions (e.g. rain, risk of lightning).
 - Provide for good illumination.
- To prevent danger of injury to fingers during assembly or cleaning operations wear protecting gloves.
- Do not transport the device when the motor is running.
- Switch off the machine and pull the mains plug from the socket and make sure that all moving parts have come to a complete standstill before:
 - attaching or removing the retaining basket
 - performing maintenance and cleaning work
 - eliminating faults
 - checking the connection cable for damage and entanglement during operation
 - transporting
 - carrying out repair work
 - leaving unattended (even during short interruptions)
- If the machine’s filling funnel or ejection slot is blocked switch off the motor and disconnect the mains plug before removing material from the filling funnel or ejection slot.
- Do not touch dangerous moving parts before the machine has been isolated from the electric supply and such moving parts have come to a dead stop.
- The power or extension cable must be separated from the supply mains immediately if they are damaged during use. Do not touch the cable before it is disconnected from mains. Do not use the machine if the cable is damaged or worn.
- Check the machine for possible damage:
 - Before further use of the machine the safety devices must be checked carefully for their proper and intended function.
 - Check whether movable parts function perfectly and do not stick or whether parts are damaged. All parts must be correctly installed and fulfil all conditions to ensure perfect operation of the machine.
 - Damaged safety devices and parts must be properly repaired or exchanged by a recognized, specialist workshop; insofar as nothing else is stated in the instructions for use.
 - Damaged or illegible safety labels have to be replaced.
- Store unused equipment in a dry, locked place out of the reach of children.
- Store the machine in a place where fuel vapours cannot come close to open flames or sparks. Always allow the machine to cool down before storing it.
- Maintain the machine with care and keep it clean.





Electrical safety

- Design of the connection cable according to IEC 60 245 (H 07 RN-F) with a core cross-section of at least
 - 1.5 mm² for cable lengths up to 25 m
 - 2.5 mm² for cable lengths over 25 m
- Long and thin connection lines result in a potential drop. The motor does not reach any longer its maximal power; the function of the device is reduced.
- Plugs and coupler outlets on connection cables must be made of rubber, plasticised PVC or other thermoplastic material of same mechanical stability or be covered with this material.
- The connector of the connection cable must be splash-proof.
- When running the connection line observe that it does not interfere, is not squeezed, bended and the plug connection does not get wet.
- Keep the extension cable away from dangerous moving parts to prevent damages to the cable, which can result in touching live parts.
- Wind off completely the cable when using a cable drum.
- Do not use the cable for purposes for which it is not meant. Protect the cable against heat, oil and sharp edges. Do not use the cable to pull the plug from the socket.
- Regularly check the extension cables and replace them if they are damaged.
- Please note that no damage cable must be connected to the power supply and no damaged cable may be touched before it was separated from the power supply since damaged cables may touch active components.
- Do not use any defective connection cables.
- When working outdoors, only use extension cables especially approved and appropriately labelled for outdoor use.
- Do not set up any provisional electrical connections.
- Never bypass protective devices or deactivate them.
- Only hook up the machine by means of a fault-current circuit breaker (30 mA).

 **The electrical connection or repairs to electrical parts of the machine must be carried out by a certified electrician or one of our customer service points. Local regulations – especially regarding protective measures – must be observed.**

 **If the power cord (if available) of this machine is damaged, it must be replaced by a specific power cord that can be purchased from the manufacturer or customer service.**

 **Repairs to other parts of the machine must be carried out by the manufacturer or one of his customer service points.**

 **Use only original spare. Accidents can arise for the user through the use of other spare parts. The manufacturer is not liable for any damage or injury resulting from such action.**

Behaviour in an emergency situation

- Initiate all required first aid measures suited for the injury and seek qualified medical advice as quickly as possible.
- Protect the injured person against further injuries and immobilise the injured person.

Assembly

see page 150

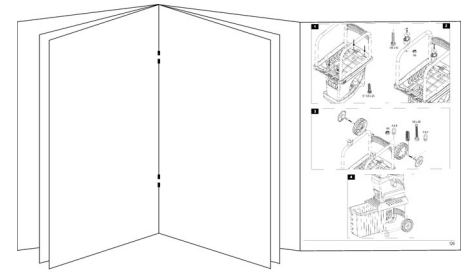





Start-up

- Check that the machine is completely and correctly assembled.
- Make sure before starting the machine that the feeding device (the filling hopper) is empty.
- To avoid toppling, place the shredder on a firm horizontal surface.
- Avoid working on moist surfaces. A moist surface affects the safe footing of the machine and increases the risk of accidents.
- Do not use this machine on a paved or gravel-covered area on which thrown out material can cause injury.
- Do not work directly near swimming pools or garden ponds.
- The machine should only be operated in the open. Always maintain a safe distance (at least 2 m) from walls or other fixed objects.
- Do not operate the machine in bad weather conditions.
- Before each use,
 - Check the supply / extension cable for damages (cracks, cuts or the like) or ageing (brittleness).
 **Do not use defective supply or extension cables.**
 - Check there are no damage at the machine (see safety instructions).
 - Make sure that the shredder tool is neither worn out nor damaged and that it is properly secured.
 - Check that all screws, nuts and bolts as well as other fasteners are securely tightened.
 - Check that covers, deflectors and protective shields are on their correct position and in good working condition.

Mains connection

- Compare the voltage given on the machine model plate e.g. 230 V with the mains voltage and connect the machine to the relevant and properly earthed plug.
- Connect the machine via a circuit breaker switch (residual-current-operated circuit switch) 30 mA.
- Always use three-conductor extension cables with connected earthing conductor and sufficient cross section.

Mains fuse

		Switzerland	UK
2300 W	16 A time-lag 	10 A time-lag 	13 A time-lag 
2800 W	16 A time-lag 	X	13 A time-lag 

Electrical mains supply impedance

When conditions in the electrical mains supply are unfavourable, voltage reductions for short periods can occur during the process of turning on the equipment, which can adversely affect other equipment (e.g., the flickering of a lamp).

No breakdowns are to be expected if the maximum, electrical mains supply impedances given in the table are met.

Power consumption P_1 (W)	Electrical mains supply impedance Z_{max} (Ω)
2300	0.31
2800	0.31

On / Off switch

Do not use any device where the switch can not be switched on and off. Damaged switches must be repaired or replaced immediately by the customer service.

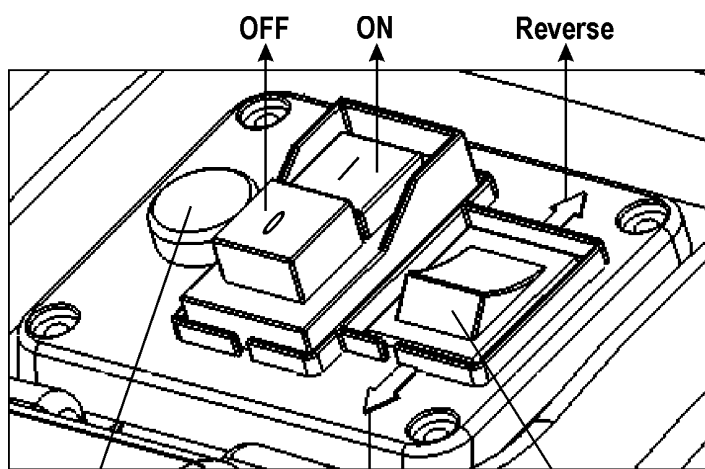

Reset button
(motor protection)

Infeed

Direction of rotation
selector switch

Switch on

Press the green button .

Switch off

Press the red button .

Restart protection in case of power failure

In case of a power failure, the device switches off automatically (zero-voltage initiator). To restart, press the green button again.

Motor protection

The motor is equipped with a safety switch and switches off automatically when overloaded. After a cooling-down break (approx. 5 min), the motor may be restarted. Press the

1. reset button (motor protection)
2. green button  to restart.

Direction of rotation selector switch

 Only actuate the direction of rotation selector switch while the shredder is switched off.

Position

The material is drawn in by the cutting roller and shredded.

Position

The blades operate in the opposite direction and jammed material is released.

Keep depressing the green button of the on/off switch once you have placed the direction of rotation selector switch into the  position. The cutting roller is placed into the opposite direction. If you release the on/off switch, the shredder automatically stops.

Hints

- Large objects or pieces of wood may be removed after the shredder has been operated several times both in cutting and in release direction.
- Use a tamper or hook to remove jammed objects from the hopper or ejection slot.

 Always wait until the shredder has come to a complete standstill before restarting it.

Retaining basket

The integrated retaining basket is equipped with a locking lever and a safety cut-out device.

-  Power off the device before attaching or removing the retaining basket.



 Retaining basket locked and fixed connected to the device.

 Retaining basket unlocked and disconnected from the device. The device cannot be powered up.

-  When the retaining basket is unlocked while the device is operating the device is automatically cut out.

Working with the garden shredder

- Choose a working position alongside the equipment or behind it. Never stand near the ejection opening.
- Provide a safe standing position and keep at any time the balance. Do not lean forward. When placing material into the shredder, always stand on the same level as the machine.
- Always keep away from the ejection area when starting the machine.
-  Longer material that is protruding from the device could spring back when it is drawn in by the blades! Observe safety distance!
- Never reach into the filling or ejection opening.
- Keep your face and body away from the filling opening.
- Never place hands, other parts of the body or clothing into the filler funnel, ejection channel or in the vicinity of other moving parts.
- Check before powering the device up that:
 - no material residues are in the filling hopper,
 - the retaining basket is locked.
- Do not tilt or transport the machine (relocation) while the motor is running.
- Make sure that the motor is free from waste material and other material accumulation to protect it against damage and to prevent fire.

- When filling, be careful that no pieces of metal, stones, bottles or other objects unintended for processing, enter the filling hopper.
- Power off the device before attaching or removing the retaining basket.
- Immediately switch off the equipment and allow it to come to a stop, if foreign objects enter the filling hopper or if the equipment starts to make unusual noises or vibrates. Remove the mains plug and carry out the following checks:
 - inspect for damage,
 - replace or repair damaged parts,
 - check the equipment and tighten loose parts.

⚠ You must not repair the equipment yourself if you are unauthorized to do so.

👉 What can I shred?

Yes:

- all types of branches up to a max. diameter, depending on wood species and freshness.
- withered garden refuse which has lain a number of days.
 - 👉 Only shred in alternation with branches.

No:

- glass, metal, plastic, plastic bags, stones, cloth, roots with soil
- refuse which does not have a solid consistency, e. g. kitchen waste

👉 Special tips on shredding:

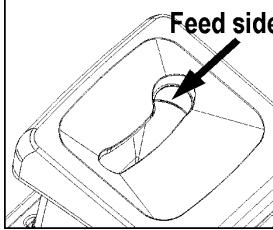
- Always fill the material to be shredded into the filling hopper from the right.
 
- Branches, twigs and wood should be broken down immediately after they have been cut
 - material of this kind gets very hard when it is dry, and the maximum allowed branch diameter to be processed has to be reduced.
- Remove any side shoots from branches with a large number of twigs.
- How to shred garden waste with high water content and a tendency to clog
 - to prevent the machine from clogging, alternate waste with wood containing material.
- Do not allow the shredded material to pile up too high in the area of the ejection opening. This can lead to shredded material blocking the ejection channel, and backing up to the filler opening. Empty the retaining basket on a regular basis.
- Clean out the filler opening and ejection channel thoroughly if the machine becomes blocked. Before doing this, switch the motor off and disconnect the machine from the mains power supply.
- Please do not exceed the maximum branch diameter specified (cutting fresh wood) for your appliance (∅ see "Technical data"). Depending on the wood's nature and freshness the maximum branch diameter the machine can process may be smaller.
- The cutter automatically draws the shredding material into the machine through the slow rotation of the cutting rollers.

- Automatic switch-over in the direction of rotation:

If the unit suddenly clogs, the blades may start to turn in the opposite direction and push the shredded material back out.

 - Switch off unit
 - Wait until the blades come to a standstill
 - Switch unit back on and use material which is easier to process.
- If the machine is overloaded, a protective motor switch ensures that the machine turns itself off automatically.
 - Turn the shredder on again after about 5 minutes.
 - If you cannot turn on the machine after this waiting time refer to „Operational faults“.

Adjusting the fixed counter blade

It is possible to adjust the counter blade (B) at the cutting roller (A) free of clearance. For an effective operation, an as small as possible clearance should be maintained.

Soft material or wet branches may tear instead of being cut. A counter blade that is worn after repeated use may also lead to this problem.

Setting the clearance.

Switch on the device.

There is an adjustment device on the right hand side of the plastic housing. To adjust the distance turn the adjusting knob (D) clockwise so that the screw (C) moves toward the cutting roller. Turn until fine aluminium chips are falling from the ejection slot.

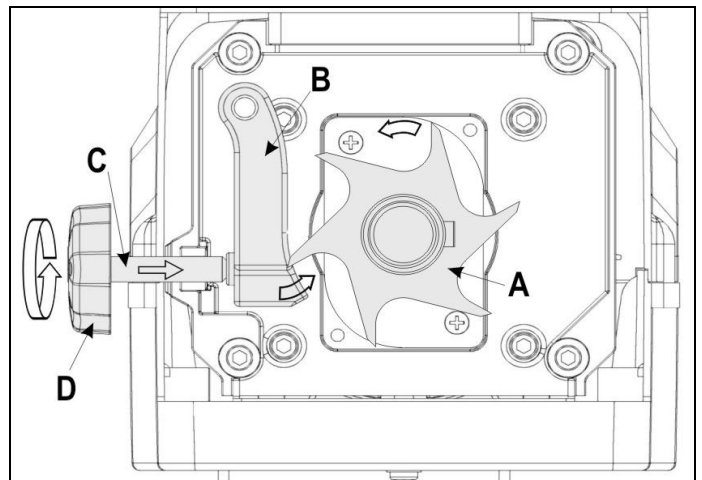

Maintenance / Cleaning / Storage

- **Each time before starting maintenance work:**
 - Switch off the motor and pull out the mains plug.
 - Allow the machine to cool down.
 - Wear protective gloves to prevent injury.

When the machine is stopped for purpose of maintenance, storage or accessory replacement make sure that the energy source is isolated and the mains plug is disconnected. Make sure that all movable parts are stationary and the key (if applicable) is removed. Allow the machine to cool down before maintenance, adjustment etc. The cutters will not come to a standstill immediately after cut-off. Before starting any service work wait until all parts are stationary.

When performing maintenance operations on the cutting tool be aware that it can still move due to the start mechanism even if the motor does not run by the cover interlocking.

Be sure to have removed any tools from the machine after completion of service work.

• **Generally garden shredders require little maintenance. To maintain their efficiency and a long life, observe the following:**

- Keep vent slits clean and free from obstructions.
- Check the locking screws (tighten where necessary).
- Clean the device after shredding.
To clean your product only use a warm moist cloth and a soft brush.
Never use cleaning agents or solvents. Otherwise the device may be damaged irreversibly. Plastic parts may be corroded by chemicals.



- Do not clean the machine with running water or high-pressure cleaners.
- After each operation treat bare metal parts with an environment-compatible biodegradable spray oil to protect them against corrosion.
- the cutting roller and shaving plate are expendable parts, though with normal use and correct adjustment they have a service life of many years.
- ⓘ Replace worn and damaged single parts as a whole set to prevent any unbalance.

Operational faults

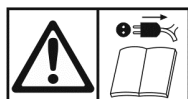

Before each fault elimination:





- **Switch off device.**
- **Wait for standstill of the device.**
- **Pull out mains plug.**

Fault	Possible cause	Remedy
Motor does not start	No power supply	Check fuses
	Mains cable defective	have these checked (electrician)
	Machine overloaded (motor protection)	Allow the device to cool down. Press the 1. reset button (motor protection) 2. green button to restart.
	Retaining basket unlocked (safety cut-out device of the retaining basket has tripped)	Lock the retaining basket
Motor hums but does not start	Cutting roller blocked	Switch off the device. Turn the direction of rotation selector switch into position . Switch on device until the jam has been cleared. Switch device off again. Turn back the direction of rotation selector switch to position .
	Capacitor faulty	Bring machine to manufacturer or authorised workshop for repair
Shredding material is not drawn into the shredder	The cutting roller is running in reverse. Wrong switch position	Switch off device and switch over direction of rotation selector switch.
	Shredding material caught in funnel	Switch off device. Switch the direction of rotation selector switch into position . Switch on device to release the material to be shredded, remove any foreign matter. Switch off device again. To continue work, place the direction of rotation selector switch back into position .

Fault	Possible cause	Remedy
Shredding material is not drawn into the shredder	Shredding material too soft or wet	Push down with a branch and shred
	Cutting roller worn	Adjust fixed counter blade as described under „adjusting the fixed counter blade“. In case of severe wear, replace cutting roller. Have the cutting roller replaced by the customer service.
Shredding material not cut cleanly.	Fixed counter blade not adequately adjusted.	Adjust fixed counter blade.
Device starts but blocks under as slight load and switches off via protective motor switch.	Extension cable too long or cross-section too small.	Extension cable at least 1.5 mm ² , maximum 25 m long. If a longer cable is used, minimum cross-section 2.5 mm ² .
	Socket too far from mains supply and cross-section of mains cable too small.	

In case of further failures please contact our customer service.

Technical data

Model	AH 623 Typ LHF 2300	AH 621 Typ LHF 2800
Year of construction	see last page	
Motor	AC-Motor, 50 Hz, 2800 rpm	
Mains voltage	230 V~	230 – 240 V~
Motor rating P ₁ (P40) (S6 - 40 %)	2300 W	2800 W
Motor rating P ₁ (S1)	2000 W	2300 W
Rotational speed cutting roller	40 min ⁻¹	
ON/OFF-switch with	overload protection; cutting and reverse function, zero-voltage initiator	
Weight	30 kg	31 kg
Sound pressure level at work L _{PA} (measured to 2000/14/EC)	80.6 dB (A) K = 3 dB (A)	79.4 dB (A) K = 3 dB (A)
Measured sound power level L _{WA} (measured to 2000/14/EC)	90.3 dB (A) K = 2.83 dB (A)	89.1 dB (A) K = 2.42 dB (A)
Guaranteed sound power level L _{WA} (measured to 2000/14/EC)	93 dB (A)	92 dB (A)
Max. branch diameter (only for freshly cut wood)	∅ max. 40 mm	∅ max. 45 mm
Safety class	I	
Protection class	IP X4	
Mains fuse	16 A time-lag 	16 A time-lag 
Switzerland	10 A time-lag 	--
UK	13 A time-lag 	13 A time-lag 

Operating mode:	(S1)	P40 (S 6 – 40 %)
	Continuous operation	Continuous intermittent operation For 10 min.: 4 min. continuous operation 6 min. operation at no load

EC Declaration of Conformity

No. (S-No.): 10879 → AH 621 Typ LHF 2800

according to EC directive: **2006/42/EC**

We,

Altrad Lescha Atika GmbH

Josef-Drexler-Str. 8, 89331 Burgau - Germany

herewith declare under our sole responsibility that the product

Gartenhäcksler (Garden Shredder) model AH 621 Typ LHF 2800, AH 623 Typ LHF 2300

Serial number: 045000 – 070000

is conform with the above mentioned EC directives as well as with the provisions of the guidelines below:

2014/30/EU, 2011/65/EU and 2000/14/EC+2005/88/EG.

Following harmonized standards have been applied:

EN 60335-1:2012/A2:2019; EN 50434:2014; EN 55014-1:2017; EN 55014-2:2015; EN 61000-3-2:2014;

EN 61000-3-11:2000; EN 62321:2009

Conformity assessment procedure: 2000/14/EC - Appendix V and 2005/88/EC.

	AH 621 Typ LHF 2800	AH 623 Typ LHF 2300
Measured level of the acoustic output L_{WA}	89,1 dB (A)	90,3 dB (A)
Guaranteed level of the acoustic output L_{WA}	92 dB (A)	93 dB (A)

Duly authorised person for the compilation of technical documents:

Altrad Lescha Atika GmbH – Technical department – Josef-Drexler-Str. 8 – 89331 Burgau – Germany

i.A. 
i.A. G. Koppstein, Engineering design management

Burgau, 09.06.2020

Guarantee

Please observe the enclosed terms of guarantee.

❗ Conserver ces notices d'utilisation pour toute utilisation future.

❗ Communiquer la notice d'instructions à l'ensemble des personnes qui travaillent avec l'appareil.



Vous ne devez pas mettre la machine en route avant d'avoir lu attentivement ce mode d'emploi, d'avoir observé toutes les informations indiquées et d'avoir monté la machine tel que cela est décrit.

⚠ Les enfants, les personnes avec des capacités physiques, sensorielles ou mentales réduites ou une expérience ou des connaissances insuffisantes ou des personnes qui ne sont pas familiarisées avec les consignes ne sont pas autorisés à manipuler/utiliser l'appareil.

⚠ Il est interdit aux enfants et aux adolescents de moins de 16 ans d'utiliser l'appareil. Les réglementations nationales et locales en vigueur peuvent prévoir une limite d'âge différente pour son utilisation.

Table des matières

Fourniture	19
Description de la machine	19
Tranches horaires	19
Symboles utilisés sur cet appareil	20
Symboles utilisés dans cette notice d'utilisation	20
Utilisation conforme	20
Risques résiduels	20
Consignes de sécurité	21
Assemblage	23 / 150
Mise en service	23
Travaux avec le broyeur de végétaux	24
Réglage du contre-couteau	25
Maintenance / Entretien / Stockage	25
Pannes	26
Caractéristiques techniques	27
Déclaration de conformité CE	27
Garantie	27
Pièces de rechange	142

Fourniture

👉 Après le déballage de la machine, vérifiez le contenu du carton quant à

- ▶ l'intégralité des pièces
- ▶ la présence éventuelle de dommages dus au transport.

Informez immédiatement le revendeur, le transporteur et / ou le fabricant en cas de réclamation. Toute réclamation ultérieure ne sera pas acceptée.

- 1 unité prémontée de l'appareil
- 1 châssis

- 2 roues
- 2 cache-roues
- 2 pieds
- 1 sachet de vis
- 1 bac collecteur
- 1 notice d'utilisation
- 1 déclaration de garantie

Description de la machine

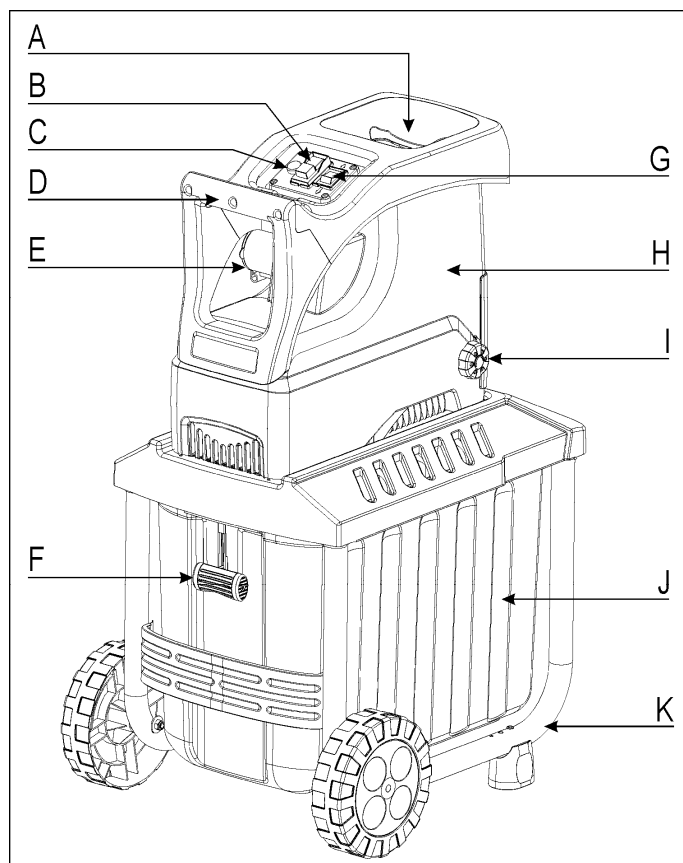

- A. Ouverture d'entonnoir pour matière hachée
- B. Interrupteur marche/arrêt
- C. Bouton de réinitialisation / Protection du moteur
- D. Poignée
- E. Fiche de contact
- F. Verrouillage du bac collecteur
- G. Commutateur du sens de rotation
- H. Partie supérieure du carter
- I. Bouton de réglage du rouleau de coupe
- J. Bac collecteur
- K. Châssis avec roues et pieds

Tranches horaires

Observez les dispositions spécifiques de la loi nationale.

Symboles utilisés sur cet appareil

	Lire la notice d'utilisation et les consignes de sécurité avant la mise en service et en tenir com-pte pendant le fonctionnement.
	Arrêter la machine et la débrancher du réseau électrique avant de réaliser tout réglage ou nettoyage ou encore lorsque le câble est emmêlé ou endommagé.
	Les pièces éjectées repré-sentent un danger lorsque que le moteur est en marche – les personnes étran gères ainsi que les animaux domestiques et de rente doivent rester à l'écart de la zone dangereuse.
	Attendre que toutes les pièces de la machine soient complètement à l'arrêt avant de les toucher.
	Nous recommandons une extrême prudence avec les lames rotatives. Ne pas introduire les mains ou les pieds dans les orifices de la machine pendant que celle-ci est en marche.
	Porter des lunettes de protection et un casque antibruit.
	Porter des gants de protection.
	Protéger de l'humidité.
	Ne pas utiliser comme marchepied.
La matière à broyer est coupée	La matière à broyer n'est pas coupée
	Bac collecteur verrouillé
	Bac collecteur déverrouillé
	Le produit est conforme aux directives européennes applicables spécifiquement au produit.
	Ne jamais jeter un appareil électrique aux ordures ménagères. Les appareils, les accessoires et les emballages doivent être recyclés de façon non polluante. Conformément à la directive européenne 2012/19/UE relative aux déchets d'équipements électriques et électroniques, les appareils électriques ne pouvant plus être utilisés doivent être collectés séparément et recyclés d'une manière respectueuse de l'environnement.

Symboles utilisés dans cette notice d'utilisation

- Danger imminent ou situation dangereuse.** L'inobservation de ces indications peut entraîner des blessures ou des dégâts matériels.
- Indications importantes pour un emploi conforme à l'usage prévu.** L'inobservation de ces indications peut provoquer des dysfonctionnements.
- Indications pour l'usager.** Ces indications sont d'une aide précieuse pour un emploi optimal des différentes fonctions.
- Montage, exploitation et maintenance.** Ce symbole attire votre attention sur ce que vous devez faire.

Utilisation conforme

Le hachage de

- branches de tout type, jusqu'au diamètre max. (suivant la nature et la fraîcheur du bois)
- déchets de jardin flétris, humides, stockés depuis plusieurs jours, en alternance avec des branches, fait partie d'une utilisation conforme à l'emploi.

Le hachage de verre, de métal, d'objets ou de sachets en plastique, de pierres, de déchets textiles, de racines avec de la terre, de déchets sans consistance ferme (par ex. déchets de cuisine) est formellement exclu.

Le broyeur de végétaux est destiné uniquement à une utilisation privée à la maison et dans les jardins.

Sont considérés comme broyeurs pour l'utilisation privée à la maison et au jardin les machines qui ne sont pas utilisées pour les espaces verts publics tels que les parcs et les terrains de sport, pour l'agriculture et la sylviculture et qui ne sont pas utilisées à des fins professionnelles.

Un emploi conforme à l'usage prévu implique notamment aussi l'observation des instructions de service, de maintenance et de réparation du fabricant et le respect des consignes de sécurité contenues dans ces instructions.

Toute utilisation divergente de la machine est considérée comme emploi non conforme à l'usage prévu. Le fabricant décline toute responsabilité pour les dommages en résultant : le risque incombe exclusivement à l'usager.

L'appareil ne doit être utilisé, entretenu et ajusté que par des personnes connaissant l'appareil et averties des risques qui y sont liés. Les réparations demeurent strictement réservées à notre SAV ou à un service après-vente nommé par nos soins.

Risques résiduels

Même un emploi conforme à l'usage prévu et le respect des consignes de sécurité applicables en la matière ne sauraient exclure tous les risques résiduels générés par la construction et l'emploi de la machine.

Les risques résiduels peuvent être minimisés en respectant les « consignes de sécurité » et une « utilisation conforme » ainsi que toutes les indications de cette notice d'utilisation.

La prise de précautions et la prudence réduisent les risques de blessures corporelles et d'endommagements.

- Risque de blessure des doigts et des mains si vous introduisez la main dans une ouverture et entrez en contact avec le couteau.
- Risque de blessure des doigts et des mains lors d'opérations de montage et de nettoyage du couteau.
- Risque de blessures dues à la projection de morceaux de branches dans la zone de l'entonnoir.
- Dangers d'électrocution en cas d'utilisation de câbles de raccordement électrique non conformes.
- Contact avec les pièces conductrices de composants électriques ouverts.
- Endommagement de l'ouïe en cas de travaux particulièrement longs sur la machine sans protection acoustique.

Il se peut que des risques résiduels non apparents persistent bien que toutes les mesures de protection aient été prises.

Consignes de sécurité

Avant toute mise en service de ce produit, lire et respecter les indications suivantes et les consignes de sécurité en vigueur dans les pays respectifs afin d'éviter tout risque d'accident sur vous et les autres.

 Remettez les consignes de sécurité à toutes les personnes devant travailler avec la machine.

 Conservez ces consignes de sécurité en lieu sûr.

 **Toute réparation de la machine est à effectuer par le fabricant ou par les entreprises qu'il aura nommées.**

- Avant utilisation, familiarisez-vous avec l'appareil à l'aide de la notice d'utilisation.
- Ne pas utiliser l'appareil à des fins non appropriées (voir «Utilisation conforme» et «Travaux avec le broyeur de végétaux»).
- Prenez correctement appui sur vos jambes et veillez à votre équilibre à tout moment. Ne vous penchez pas en avant. Restez à hauteur de l'appareil lorsque vous y introduisez les matériaux à hacher.
- Veillez à toujours avoir une position stable lorsque vous vous trouvez à des endroits en pente.
- Déplacez uniquement l'appareil en marchant, jamais en trottant ou en courant (changement d'emplacement).
- Soyez attentif. Faites attention à ce que vous faites. Travaillez de façon raisonnable. N'utilisez pas l'équipement si vous êtes fatigué ou sous l'emprise de drogues, d'alcool ou de médicaments. La moindre inattention pendant l'utilisation de l'équipement peut provoquer de graves blessures.
- Toujours porter des lunettes de protection, des gants de travail et une protection auditive lors de l'utilisation de l'appareil.
- Toujours porter des vêtements de travail appropriés lors de l'utilisation de l'appareil :
 - Pas d'habits larges ou de bijoux que la machine pourrait entraîner.
 - chaussures avec semelles antidérapantes.
 - pantalons longs pour protéger les jambes
 - pas de vêtements amples et longs ou de vêtements avec des rubans ou des cordes qui pendent

- Ne jamais travailler avec la machine pieds nus ou en sandales légères.
- L'utilisateur est responsable de la machine à l'égard de tiers dans la zone de travail.
- Les enfants ne sont pas autorisés à jouer avec l'appareil.
- Maintenez les enfants à distance de l'appareil.
- Le nettoyage et l'entretien par l'utilisateur ne doivent pas être effectués par des enfants.
- Ne jamais utiliser l'appareil lorsque des personnes étrangères au service, en particulier les enfants et les animaux, se trouvent à proximité.
- L'utilisateur est seul responsable de tout accident ou danger vis-à-vis de tiers ou de leur propriété.
- Ne laissez jamais l'appareil sans surveillance.
- Veillez à maintenir la zone de travail en ordre ! Le désordre peut être la cause d'accidents.
- Adoptez une position de travail sur le côté ou derrière l'appareil. Ne restez jamais dans la zone de l'orifice d'éjection.
- Ne jamais mettre les mains dans l'ouverture de remplissage ou d'éjection.
- Maintenez le visage et le corps à distance de l'orifice de remplissage.
- Ne surchargez pas la machine ! Elle travaille mieux et avec une sécurité accrue dans la plage indiquée.
- Veillez au montage complet et correct des équipements de sécurité pendant l'exploitation et ne modifiez rien sur la machine qui risquerait d'influencer sa sécurité.
- Ne jamais essayer de contourner la fonction de verrouillage du dispositif de protection.
- Ne modifiez jamais la configuration du régulateur. C'est elle qui régule la vitesse de travail maximale sûre et protège le moteur ainsi que toutes les pièces rotatives contre les détériorations dues à une vitesse excessive. Veuillez-vous adresser au S.A.V. en cas de problème.
- Ne jamais mettre en service sans l'entonnoir.
- Ne pas modifier l'appareil ou des parties ou pièces de l'appareil.
- L'appareil ne doit pas être arrosé d'eau (source de risque car présence de courant électrique).
- Prenez les conditions environnantes en considération :
 - Ne pas utiliser la machine dans un environnement humide.
 - Ne pas travailler avec l'appareil lorsqu'il pleut.
 - Ne pas travailler lorsque les conditions météorologiques sont mauvaises (par ex. pluie, risque d'éclairs).
 - Travaillez uniquement avec de bonnes conditions visuelles, veillez au bon éclairage de la zone de travail.
- Porter des gants de protection pour toute intervention de montage et de nettoyage afin d'éviter le risque de blessure des doigts.
- Ne transportez pas l'appareil lorsque le moteur est en marche.
- Arrêter la machine, retirer la fiche de la prise de courant et s'assurer que toutes les pièces mobiles sont entièrement immobilisées avant de réaliser tous :
 - fixer ou retirer le bac collecteur
 - travaux de maintenance et de nettoyage
 - réparation de dysfonctionnements



- vérifier si le câble d'alimentation a été happé ou endommagé durant l'utilisation
- transport
- travaux de réparation
- et si vous quittez l'appareil (même s'il ne s'agit que d'une brève interruption du travail)
- En cas d'obstruction des orifices d'introduction ou d'éjection de la machine, arrêter le moteur et retirer la fiche de la prise de courant avant d'enlever les résidus de matière.
- Ne jamais toucher aucune des pièces dangereuses en mouvement avant que la machine soit déconnectée du secteur et les pièces en rotation soient entièrement arrêtées.
- Si le câble de raccordement ou de rallonge est endommagé lors de l'utilisation, il doit être immédiatement déconnecté du réseau d'alimentation. Ne pas toucher le câble avant de l'avoir déconnecté du réseau. Ne pas utiliser la machine si le câble est endommagé ou détérioré.
- Vérifiez si la machine est éventuellement endommagée.
 - Contrôlez avec soin le fonctionnement impeccable et conforme à l'usage prévu des équipements de sécurité avant de poursuivre l'utilisation de la machine.
 - Vérifiez le fonctionnement correct des pièces mobiles et assurez-vous qu'elles ne sont ni coincées ni partiellement endommagées. Toutes les pièces sont à monter correctement et toutes les conditions requises sont à remplir afin de garantir une exploitation impeccable de l'appareil.
 - Les dispositifs de sécurité et les pièces endommagées doivent être réparés ou remplacés convenablement dans un atelier spécialisé agréé, à moins que d'autres informations ne soient mentionnées dans le mode d'emploi.
 - Les autocollants de sécurité endommagés ou illisibles doivent être remplacés.
- Conservez les appareils non utilisés dans un endroit sec et verrouillé et hors de portée des enfants.
- La machine doit être entreposée dans un endroit où les vapeurs d'essence n'entrent pas en contact avec des flammes ouvertes ou des étincelles. Laisser toujours la machine refroidir avant de l'entreposer.
- Entretien de la machine avec soin et la maintenir propre.
- Le câble de rallonge doit toujours être conservé à distance des pièces dangereuses en rotation afin d'éviter les dommages sur le câble qui rendraient possible un contact avec les pièces actives.
- En cas d'utilisation d'un tambour, dérouler le câble complètement.
- N'employez pas le câble à des fins pour lesquelles il n'est pas prévu. Protégez le câble de la chaleur, l'huile et des arêtes tranchantes. Ne tirez pas sur le câble pour retirer la fiche de la prise au secteur.
- Vérifiez le câble de rallonge à intervalles réguliers et remplacez-le dès que vous constatez un endommagement.
- Veillez à ne jamais raccorder un câble endommagé à l'alimentation électrique ou toucher un câble endommagé avant de l'avoir déconnecté de l'alimentation électrique, car des câbles endommagés peuvent entraîner un contact avec des pièces sous tension.
- Ne vous servez jamais de lignes de raccordement défectueuses.
- Servez-vous exclusivement de câbles de rallonge spéciaux et homologués pour l'extérieur le cas échéant.
- Ne vous servez jamais de raccords électriques provisoires.
- Ne pontez jamais les équipements de sécurité et ne les mettez jamais hors service.
- Brancher la machine à l'aide d'un disjoncteur à protection différentielle (30 mA).

⚠ Tout raccordement électrique, voire toute réparation sur les parties électriques de la machine doivent être effectués par des électriciens agréés ou confiés à l'un de nos services après-vente. Les règlements locaux, particulièrement en ce qui concerne les mesures de protection, sont à respecter.

⚠ Si la conduite d'alimentation électrique (le cas échéant) de cet appareil est endommagée, elle doit être remplacée par une conduite de connexion particulière qui est disponible auprès du fabricant ou du service après-vente.

⚠ Toute réparation des différentes pièces de la machine est à effectuer par le fabricant ou l'un de ses services après-vente.

⚠ N'utiliser que des pièces de rechange d'origine. L'utilisation d'autres pièces de rechange pourrait entraîner un risque pour l'utilisateur, le fabricant déclinant toute responsabilité pour tout dommage encouru.

⚠ Sécurité électrique

- Exécution de la ligne de raccordement cf. IEC 60245 (H 07 RN-F) avec une section d'au moins
 - 1,5 mm² pour les câbles d'une longueur de 25 m maximum
 - 2,5 mm² pour les câbles de plus de 25 m
- Les conduites de raccordement longues et minces génèrent une chute de tension. Le moteur n'atteint plus sa puissance maximale et le fonctionnement de la hacheuse est restreint.
- Les fiches et les prises femelles sur les conduites de raccordement doivent être en caoutchouc, en PVC souple ou en une autre matière thermoplastique de même résistance mécanique ou bien recouvertes d'une de ces matières.
- Le système d'enfichage de la conduite de raccordement doit être protégé contre les projections d'eau.
- Lors de la pose de la ligne de raccordement, veiller à ce qu'elle ne soit pas coincée ni pliée et à ce que le connecteur ne soit pas mouillé.

Comportement en situation d'urgence

- Prenez les mesures de premier secours nécessaires en fonction de la blessure et consultez un médecin aussi rapidement que possible.
- Protégez la personne blessée d'autres atteintes, l'immobiliser le cas échéant.

Assemblage

voir page 150

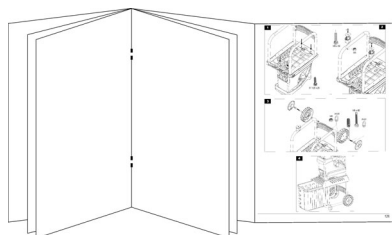

Mise en service

- Assurez-vous que l'appareil est monté intégralement et conformément aux réglementations.
 - Avant de mettre en service la machine, assurez-vous que l'alimentation (l'entonnoir de chargement) est vide.
 - Pour utiliser le broyeur de végétaux, placez-le sur une surface stable et horizontale (de façon à ce qu'il ne bascule pas).
 - Ne pas utiliser l'appareil sur une surface pavée et recouverte de gravier, sur laquelle la matière éjectée pourrait entraîner des blessures.
 - Ne pas travailler en proximité directe de piscines ou d'étangs de jardin.
 - N'utilisez l'appareil qu'à l'extérieur. Restez à distance (2 m minimum) des murs et des autres objets fixes.
 - Ne pas travailler avec l'appareil si les conditions météorologiques sont mauvaises.
 - Vérifier avant toute utilisation :
 - si le câble de raccord voire la rallonge présentent des défauts (fissures, coupures, ou autres) ou des signes d'usure (fragilité)
- ⚠ Ne pas utiliser de câble de raccord ou de rallonge défectueux**
- l'd' éventuels endommagements de l'appareil (voir consignes de sécurité)
 - si la déchiqueteuse est usée ou endommagée et si elle est bien sécurisée
 - si tous les boulons, vis et écrous ainsi que les autres matériaux de fixation sont serrés correctement.
 - que les capots, serre-pièces et écrans de protection sont à leur place et en bon état de fonctionnement.

Branchement au secteur

- Comparez la tension de votre secteur, p. ex. 230 V, avec la tension indiquée sur la plaque signalétique de la machine et raccordez la scie à une prise mise à la terre appropriée et conforme aux prescriptions.
- Connectez la machine via un disjoncteur différentiel de 30 mA.
- Utiliser uniquement des câbles de rallonge à trois conducteurs avec câble de mise à la terre raccordé et une section suffisante.

Protection de secteur

		Suisse	UK
2300 W	16 A retardée 	10 A retardée 	13 A retardée
2800 W	16 A retardée 		13 A retardée

Impédance de secteur

En cas de mauvaises conditions de secteur, des baisses de tension momentanées peuvent survenir pendant le processus d'allumage de l'appareil et peuvent gêner d'autres appareils (parex. une lampe vacille).

Tout risque de dysfonctionnement est exclu si l'on respecte les impédances de secteur maximales indiquées dans le tableau.

Puissance absorbée P_1 (W)	Impédance de secteur Z_{max} (Ω)
2300	0,31
2800	0,31

Interrupteur marche/arrêt

Ne jamais utiliser un appareil dont l'interrupteur ne fonctionne pas. Les interrupteurs défectueux doivent immédiatement être réparés ou remplacés par le service après vente.

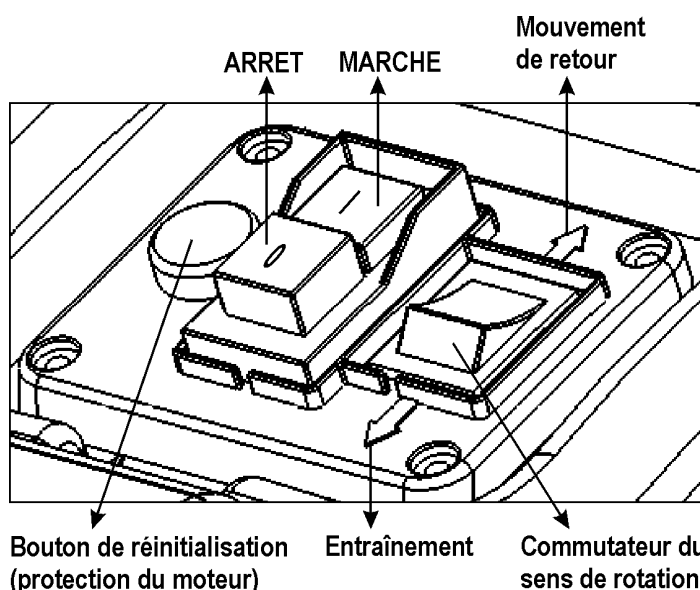

Mise en marche

Appuyez sur le bouton vert

Arrêt

Appuyez sur le bouton rouge

Sécurité de remise en marche en cas de panne de courant

En cas de panne de courant, la hacheuse s'arrête automatiquement (déclencheur à tension nulle). Pour une remise en marche, appuyez à nouveau sur le bouton vert.

Protection du moteur

Le moteur est équipé d'un disjoncteur de protection et s'arrête automatiquement en cas de surcharge. Il peut être remis en marche après une pause de refroidissement (env. 5 mn). Appuyez sur

- le bouton de réinitialisation (protection du moteur)
- le bouton vert pour une remise en marche.

Commutateur du sens de rotation

⚠ Actionnez le commutateur du sens de rotation uniquement lorsque la hacheuse est à l'arrêt.

Position ↓

La matière est entraînée et hachée par le cylindre de coupe.

Position ↑

La lame fonctionne en sens inverse et la matière serrée est libre.

Une fois que vous avez mis le commutateur du sens de rotation en position ↑, maintenez le bouton vert de l'interrupteur marche/arrêt appuyé. Le cylindre de coupe est positionné en sens inverse. Lorsque vous relâchez l'interrupteur marche/arrêt, la hacheuse reste automatiquement à l'arrêt.

Conseils

- Les gros objets ou les morceaux de bois sont enlevés en sens de coupe ou en sens de déblocage après un actionnement à plusieurs reprises.
- Utilisez un bouchon ou un crochet pour enlever les objets bloqués dans l'entonnoir ou dans la fente d'éjection.

⚠ Attendez toujours que la hacheuse soit à l'arrêt avant de la remettre en marche.

Bac collecteur

Le bac collecteur est équipé d'une poignée de verrouillage et d'un dispositif d'arrêt de sécurité.

i Eteignez l'appareil avant de fixer ou d'enlever le bac de collecteur.



⇒ Le bac collecteur est verrouillé et raccordé fermement à la machine.



⇒ Le bac collecteur est déverrouillé et détaché de la machine. La mise en service de la machine est impossible.

i Lorsque le bac collecteur est déverrouillé, la machine étant en service, elle s'arrête automatiquement.

Travaux avec le broyeur de végétaux

- Adoptez une position de travail à côté ou derrière l'appareil. Ne restez jamais dans la zone de l'orifice d'éjection.
- Prenez correctement appui sur vos jambes et veillez à votre équilibre à tout moment. Ne vous penchez pas en avant. Restez à hauteur de l'appareil lorsque vous y introduisez les matériaux à hacher.
- Toujours se tenir en dehors de la zone d'éjection lors de la mise en service de l'appareil.
- **⚠** Les branches longues dépassant de l'appareil risquent d'être renvoyées en arrière lorsqu'elles seront entraînées par les lames ! Respectez la distance de sécurité !
- Ne jamais mettre les mains dans l'ouverture de remplissage ou d'éjection.
- Maintenez le visage et le corps à distance de l'orifice de remplissage.

- N'introduisez jamais les mains, d'autres parties du corps ou vos vêtements dans le tube de remplissage, le canal d'évacuation ou à proximité d'autres pièces mobiles.
- Avant la mise en service de la machine, vérifiez
 - l'absence de résidus de broyage dans la trémie
 - le verrouillage du bac collecteur.
- Ne pas basculer ou transporter (changement de site) l'appareil lorsque le moteur est en marche.
- Veiller à ce que le moteur soit exempt de déchets et d'autres accumulations afin de le protéger contre des dommages ou un éventuel incendie.
- Lors du remplissage, veillez à ce que des pièces en métal, des pierres, des bouteilles ou d'autres objets n'entrent pas en contact avec des objets à broyer dans l'entonnoir.
- Eteignez l'appareil avant de fixer ou d'enlever le bac de collecteur.
- Si des objets extérieurs entrent dans l'entonnoir ou si l'appareil commence à émettre des bruits ou des vibrations inhabituelles, arrêtez immédiatement l'appareil et immobilisez-le. Débranchez la fiche et effectuez les points suivants :
 - examiner les dommages
 - remplacer ou réparer les pièces endommagées
 - vérifier l'appareil et resserrer les pièces dévissées

⚠ Vous ne devez pas réparer l'appareil si vous n'êtes pas autorisé à le faire.

👉 Qu'est-ce que je peux broyer ?

Oui:

- branches de tout type, ayant un diamètre de max., suivant la nature et la fraîcheur du bois
- déchets de jardin humides et flétris, déjà entreposés depuis plusieurs jours uniquement en alternance avec le broyage de branches

Non:

- verre, morceaux de métaux, matières plastiques, sacs en plastique, pierres, déchets de tissus, racines souillées par de la terre
- déchets sans consistance solide, par exemple déchets de cuisine

👉 Instructions spéciales concernant le broyage:

- Introduisez toujours la matière à hacher du côté droit dans l'orifice de remplissage de l'entonnoir.
- Broyez les branches, les rameaux et les bois juste après les avoir coupés
 - ces matériaux à broyer deviennent très durs lorsqu'ils séchent, le diamètre maximal des branches à traiter diminue donc.
- Lorsque les branches sont très ramifiées, enlever les rameaux latéraux.
- Broyage de déchets de jardin contenant beaucoup d'eau et tendant à coller
 - Ces déchets doivent être broyés en alternance avec des déchets contenant du bois afin d'éviter que l'appareil ne soit obstrué.

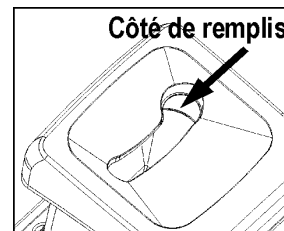

- Ne pas laisser s'entasser trop de matériaux hachés sous la sortie de l'orifice d'évacuation. Il risquerait sinon d'obstruer le canal d'évacuation. Cela pourrait entraîner un retour des matériaux par l'orifice de remplissage. Vider le bac collecteur régulièrement.
- Nettoyez l'orifice de remplissage ainsi que le canal d'évacuation lorsque l'appareil est obstrué. Pour ce faire, éteignez d'abord le moteur et retirez la fiche secteur.
- Veillez à ce que le diamètre maximal des branches pouvant être haché par votre appareil soit respecté (∅ voir «Caractéristiques techniques»). Selon la taille et la fraîcheur du bois, le diamètre maximal de la branche que vous souhaitez broyer peut être réduit.
- L'unité coupante introduit automatiquement et sans à-coups les matériaux à hacher grâce à la rotation lente du rouleau de coupe.
- Commutation automatique du sens de rotation:
En cas de brusque blocage de l'appareil, le sens de rotation du cylindre de découpe peut commuter, ce qui repoussera dans ce cas le matériau haché.
 - Arrêter l'appareil
 - Patienter jusqu'à immobilisation du cylindre de découpe
 - Remettre l'appareil en marche et l'alimenter en matériau plus facile à hacher.
- En cas de surcharge de l'appareil, le sélecteur équipé d'un disjoncteur-protecteur met la machine automatiquement hors circuit
 - Dans ce cas, remettez le broyeur en marche au bout de 5 minutes environ
 - Au cas où la machine ne se remettrait pas en marche au bout de ce temps d'attente, veuillez vous reporter au point „Pannes“.

Réglage du contre-couteau

Le contre-couteau (B) peut être réglé sans jeu sur le cylindre de coupe (A). Pour un fonctionnement efficace, la distance doit être la plus courte possible.

Des déchets souples ou des branches mouillées peuvent être déchirées au lieu d'être coupées. Un contre-couteau usé après un actionnement à plusieurs reprises peut également occasionner ce problème.

Réglage de la distance.

Mettez l'appareil en marche.

A droit du carter en plastique se trouve un dispositif de réglage. Pour ajuster l'écart, tourner le bouton de réglage (D) vers la droite de façon à rapprocher la vis (C) au rouleau de coupe. Tournez jusqu'à ce que de fins copeaux d'aluminium tombent de la fente d'éjection.

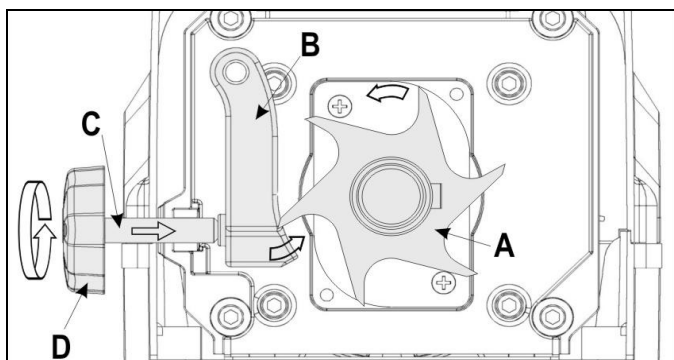

Maintenance / Entretien / Stockage

• Avant de commencer tout travail d'entretien:

- mettre le moteur hors service et débrancher la fiche de contact
- Laisser refroidir l'appareil
- mettre des gants de protection pour éviter les blessures.

Si l'appareil est arrêté en vue d'un entretien, d'un entreposage ou du remplacement d'un accessoire, s'assurer que la source d'énergie est également arrêtée et que la prise est retirée. S'assurer que toutes les pièces mobiles sont arrêtées et que, s'il y a une clé, celle-ci est retirée. Laisser toujours l'appareil refroidir avant d'effectuer les travaux d'entretien ou de réglage.

Le jeu de couteaux ne stoppe pas immédiatement après l'arrêt. Avant de commencer votre travail de réparation ou de maintenance, patientez jusqu'à ce que tous les éléments soient complètement arrêtés.

Lors de l'entretien de l'outil de coupe, noter que ce dernier peut toujours encore fonctionner grâce au mécanisme de démarrage, même si le moteur ne tourne pas en raison du verrouillage du capot.

• Le broyeur de végétaux nécessite peu d'entretien. Pour que l'appareil ne se dégrade pas et pour lui assurer une longue durée de vie, il convient d'observer les points suivants:

- les fentes d'aération doivent toujours être libres et propres.
- vérifier les vis de fixation (le cas échéant, les resserrer).
- après avoir procédé à des travaux de hachage, le hacheur doit être nettoyé à l'intérieur comme à l'extérieur. Pour nettoyer votre appareil, utilisez uniquement un chiffon chaud et humide et une brosse souple. N'utilisez jamais de produits nettoyants ou de solvants. Ils pourraient entraîner des dommages irréparables sur l'appareil. Les produits chimiques pourraient attaquer les éléments en matière plastique.





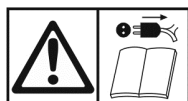



- le broyeur ne doit pas être nettoyé avec un nettoyeur haute pression ou même au jet d'eau.
- les pièces métalliques nues devraient être protégées de la corrosion après chaque utilisation à l'aide d'une huile à pulvériser biodégradable et écologique.
- le rouleau de coupe et la plaque de recoupe sont des pièces d'usure, toutefois, elles ont une longévité de plusieurs années en cas d'utilisation normale et à condition que le réajustage ait été réalisé conformément aux prescriptions.
- ⓘ Remplacez les pièces de rechange usées ou endommagées par lots afin d'éviter tout balourd.



Avant de procéder à l'élimination des défauts

- arrêter l'équipement
- Attendre l'arrêt de l'appareil
- retirer la fiche du secteur

Panne	Cause possible	Remède
Le moteur ne démarre pas	absence de tension secteur	vérifier le fusible
	câble de raccordement défectueux	laisser vérifier (par un électrotechnicien)
	appareil trop sollicité	Laissez refroidir l'appareil. Appuyez sur 1. le bouton de réinitialisation (protection du moteur) 2. le bouton vert  pour une remise en marche.
	bac collecteur déverrouillé  (le dispositif d'arrêt de sécurité du bac a déclenché)	verrouiller le bac collecteur 
Le moteur ronfle mais ne démarre pas	le rouleau de coupe est bloqué	Arrêtez l'appareil. Réglez le commutateur du sens de rotation sur la position  . Mettez l'appareil en marche jusqu'à ce que le blocage soit éliminé. Arrêtez à nouveau l'appareil. Remettez le commutateur du sens de rotation sur la position  .
	le condensateur est défectueux	confier l'appareil au constructeur en vue de sa réparation ou l'envoyer à une adresse mentionnée par ses soins
La matière à hacher n'est pas introduite automatiquement	Le cylindre de coupe recule. La position du commutateur est incorrecte.	Arrêtez l'appareil et déplacez le commutateur du sens de rotation.
	la matière à hacher est bloquée dans la trémie	Arrêtez l'appareil. Réglez le commutateur du sens de rotation sur la position  . Mettez l'appareil en marche pour que la matière à hacher soit libérée; le cas échéant, enlevez les saletés. Arrêtez à nouveau l'appareil. Pour continuer à travailler, réglez à nouveau le commutateur du sens de rotation sur la position  .
	la matière à hacher est trop tendre ou trop mouillée	Pousser la masse de remplissage en utilisant une branche et laisser hacher le tout
	usure sur le rouleau de coupe	Réglez la contre-plaque, tel que cela est décrit dans le chapitre "Réglage de la contre-plaque"; en cas de forte usure, remplacez le cylindre de coupe. Le remplacement du cylindre de coupe doit être effectué par le service après-vente.
La matière à hacher n'est pas proprement coupée /hachée	Ajustage insuffisant du contre-couteau	Réglez le contre-couteau
L'appareil démarre, se bloque cependant, déjà en présence d'une sollicitation minimale et est inactivé par le disjoncteur-protecteur.	Le câble de rallonge est trop long ou de trop petite section. La prise est trop éloignée du raccordement principal et la ligne de raccordement présente une trop petite section.	Câble de rallonge d'au moins 1,5 mm ² et de 25 m de long au maximum. En présence d'un câble plus long, section de 2,5 mm ² au minimum.

En cas d'apparition d'autres défauts fonctionnels, veuillez-vous adresser à notre service après-vente.

Caractéristiques techniques

Modèle	AH 623 Typ LHF 2300	AH 621 Typ LHF 2800
Année de construction	voir la dernière page	
Moteur	moteur à courant alternatif, 50 Hz, 2800 min ⁻¹	
Tension de secteur	230 V~	230 – 240 V~
Puissance du moteur P ₁ (P40) (S6 - 40 %)	2300 W	2800 W
Puissance du moteur P ₁ (S1)	2000 W	2300 W
Vitesse de rotation du cylindre de coupe	40 min ⁻¹	
Interrupteur de mise en marche/arrêt avec	protection contre les surcharges; fonction de coupe et d'inversion de la direction de rotation; déclencheur à tension nulle	
Poids	30 kg	31 kg
Niveau de pression acoustique L _{PA} (mesuré conformément au règlement 2000/14/CE)	80,6 dB (A) K = 3 dB (A)	79,4 dB (A) K = 3 dB (A)
Niveau de puissance sonore mesuré L _{WA} (mesuré conformément au règlement 2000/14/CE)	90,3 dB (A) K = 2,83 dB (A)	89,1 dB (A) K = 2,42 dB (A)
Niveau de puissance sonore garanti L _{WA} (mesuré conformément au règlement 2000/14/CE)	93 dB (A)	92 dB (A)
Diamètre maximal des branches à hacher (s'applique uniquement à la coupe de bois frais)	∅ max. 40 mm	∅ max. 45 mm
Classe de protection	I	
Type de protection	IP X4	
Protection de secteur	16 A retardée	16 A retardée
Suisse	10 A retardée	--
UK	13 A retardée	13 A retardée

Mode de fonctionnement :	(S1)	P40 (S 6 – 40 %)
	en continu	fonctionnement en continu ou par période à 10 min. : 4 min. fonctionnement en continu 6 min. au ralenti

Déclaration de conformité CE

N° (S-No.) : 10879 → AH 621 Typ LHF 2800

Conformément à la directive CE: **2006/42/CE**

Par la présente, nous

Altrad Lescha Atika GmbH

Josef-Drexler-Str. 8, 89331 Burgau - Germany

déclarons sous notre responsabilité exclusive que le produit

Gartenhäcksler (Broyeur de végétaux)

modèle AH 623 Typ LHF 2300, AH 621 Typ LHF 2800

Numéro de série: 045000 – 070000

est conforme aux dispositions de la directive CE susnommée ainsi qu'aux dispositions des directives suivantes:

2014/30/UE, 2011/65/UE et 2000/14/CE+2005/88/CE.

Les normes harmonisées suivantes ont été appliquées:

EN 60335-1:2012/A2:2019; EN 50434:2014;

EN 55014-1:2017; EN 55014-2:2015; EN 61000-3-2:2014;

EN 61000-3-11:2000; EN 62321:2009

Procédé d'évaluation de la conformité:
2000/14 CE – Annexe V et 2005/88/CE

	AH 623 Typ LHF 2300	AH 621 Typ LHF 2800
Niveau de puissance sonore mesuré L _{WA}	90,3 dB (A)	89,1 dB (A)
Niveau de puissance sonore garanti L _{WA}	93 dB (A)	92 dB (A)

Responsable de l'établissement des documentations techniques:

Altrad Lescha Atika GmbH – Bureau technique
Josef-Drexler-Str. 8 – 89331 Burgau – Germany

Burgau, 09.06.2020

i.A.
i.A. G. Koppenstein
Direction du bureau d'études

Garantie

Veuillez tenir compte de la déclaration de garantie ci-jointe.

❗ Запазете ръководството за бъдещо ползване.

❗ Предавайте ръководството за експлоатация на всички лица, които работят с уреда.



Не бива да пускате уреда в действие преди да сте прочели ръководството за работа, да сте спазили дадените указания и да сте монтирали уреда съгласно описанието.



На деца, лица с ограничени физически, сензорни или умствени способности или недостатъчен опит и знания или на лица, които не са запознати с указанията, никога не е разрешено да обслужват/използват уреда.



Деца и младежи на възраст под 16 години не бива да обслужват уреда. Националните и местните разпоредби могат да определят друго ограничение на възрастта за потребителя.

Съдържание

Обем на доставката	28
Описание на уреда	28
Разрешено време за работа	28
Символични означения на уреда	28
Символи в ръководството за обслужване	29
Употреба по предназначение	29
Остатъчни рискове	29
Указания за безопасност	30
Монтаж	31 / 150
Пускане в действие	31
Работа с градинската резачка	33
Настройка на насрещния нож	33
Поддръжка / Грижа / Съхранение	34
Неизправности	35
Технически данни	36
Декларация за съответствие с EG-нормите	36
Гаранция	36
Резервни части	142

Обем на доставката

📦 След разопаковане проверете съдържанието на кашона по отношение на:

- ▶ комплектност
- ▶ евентуални повреди при транспорта

Незабавно уведомете търговеца или производителя за възраженията си. Рекламации, направени по-късно, не се признават.

- 1 предварително монтиран уред
- 1 долна рама
- 2 колела
- 2 покриващи накрайници
- 2 стойки
- 1 торбичка с болтове
- 1 предпазна решетка
- 1 Ръководство за обслужване
- 1 гаранционна декларация

Описание на уреда

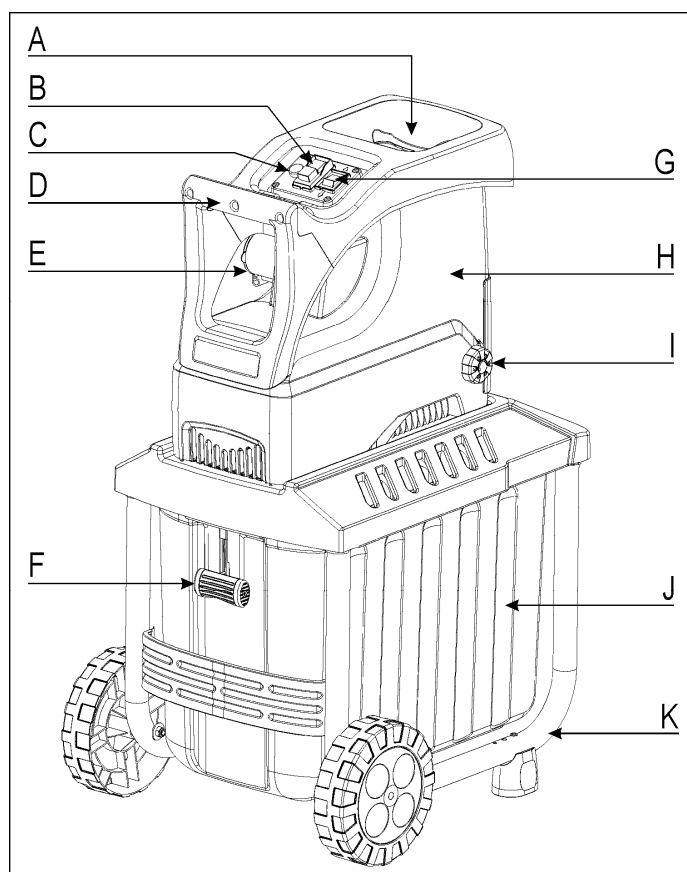

- A. Фуниеобразен отвор за материала, подлежащ на раздробяване
- B. Прекъсвач за включване и изключване
- C. Бутон за възвратния прекъсвач / Двигателна защита
- D. Ръкохватка
- E. Щепсел за присъединяване към електрическата мрежа
- F. Застопоряване на предпазната решетка
- G. Превключвател за посоката на въртене
- H. Горна част на корпуса
- I. бутон за настройване за режещия валеж
- J. Предпазна решетка
- K. Долна рама с колела и стойки
- L.

Разрешено време за работа

Моля, спазвайте местните разпоредби.

Символични означения на уреда



Преди работа прочетете и спазвайте ръководството за обслужване и указанията за безопасност.

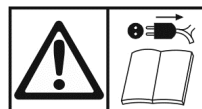





Изключете машината и издърпайте щепсела преди да направите настройки, да почистите машината или ако кабелът е усукан или повреден.



Опасност от изхвърляне на материал при работещ двигател – други хора, домашни и селскостопански животни да стоят встрани от опасната зона.

	Преди допир до тях изчакайте всички машинни части да спрат напълно.
	Внимание при ротиращи ножове. Ръцете и краката да не бъдат държани в отвори, когато машината
	Носете очила и ЛПС за слуха.
	Носете предпазни ръкавици.
	Пазете от влага.
	Да не се използва като степенка.
Материалът за нарязване се реже  Материалът за нарязване не се реже	
	Предпазната решетка е застопорена.
	Предпазната решетка е освободена.
	Продуктът отговаря на специфичните за продукта действащи европейски директиви.
	Електрическите уреди не бива да бъдат изхвърляни като битови отпадъци. Уредът, принадлежностите към него и опаковката следва да бъдат предадени за повторно оползотворяване, съобразено с опазването на околната среда. Според европейската директива 2012/19/ЕС за старите електрически и електронни уреди неизползваемите електрически уреди трябва да се събират отделно и да се рециклират, без да се вреди на околната среда.

Символи в ръководството за обслужване

-  **Грозеща опасност или опасна ситуация.** Неспазването на тези указания може да доведе до наранявания и материални щети.
-  **Важни указания за правилна работа.** Неспазването на тези указания може да доведе до неизправности.
-  **Указания за ползвателя.** Тези указания ще Ви помогнат да ползвате оптимално всички функционални възможности
-  **Монтаж, обслужване и поддръжка.** Пояснения, какво следва да извършите.

Употреба по предназначение

Употребата по предназначение включва следното:

- нарязване на всякакъв вид клони до разчетния максимален диаметър (според вида на дървото и според това, доколко е суров материалът)
- последователно нарязване на смени на увяхнали, влажни градински отпадъци, съхранявани няколко дни, и клони.

Изрично заявяваме, че е изключено нарязването респ. начупването на стъкла, метал, пластмасови части, пластмасови торбички, камъни, текстилни отпадъци, корени примесени с пръст, отпадъци без твърда консистенция (напр. кухненски отпадъци).

Градинската резачка е пригодна само за ползване за частни нужди в градината.

Под градинска резачка за частно ползване в градината се разбират уреди, които не се използват за стопански цели в обществени зелени площи, паркове, спортни площадки, както и в селското и горското стопанство.

Към употребата по предназначение спада също така спазването на предписаните от производителя условия за експлоатация, поддръжка и пускане в експлоатация и спазването на съдържащите се в ръководството указания за безопасност.

Всяка употреба извън това се счита за употреба не по предназначение. За повреди, които възникват в резултат на това, производителят не носи отговорност – рискът затова е изключително за сметка на ползвателя.

Собственоръчно извършени изменения на уреда за засмукване на листа изключват отговорността на производителя за произтичащите от това повреди от всякакъв вид.

Уредът може да бъде борудван, използван и поддържан единствено от лица, които са запознати с него и са уведомени относно опасностите. Работи по пускането в експлоатация могат да бъдат извършвани единствено от нас, респективно от служби за обслужване на клиенти, които са посочени от нас.

Остатъчни рискове

 **Също и при употреба по предназначение и въпреки спазването на всички свързани с уреда предписания по безопасност, могат да съществуват остатъчни рискове, обусловени от съобразената с предназначението на уреда конструкция.**

Остатъчните рискове могат да бъдат сведени до минимум, ако бъдат спазвани указанията, посочени в разделите “Указания за безопасност” и “Употреба по предназначение”, както и указанията на ръководството за работа като цяло.

Вниманието и предпазливостта намаляват риска от нараняване на хора и причиняване на повреди.

- Опасност от нараняване на пръстите и ръцете, ако бръкнете в отвора и досегнете режещия механизъм.
- Опасност от нараняване на пръстите и ръцете при монтаж и работа по почистване на режещия механизъм.
- Опасност от нараняване от изхвърлен материал в участъка на фунята.
- Опасност от електрически ток при неизправни присъединителни кабели.

- Допир до части под напрежение при отворени електрически елементи.
- Увреждане на слуха при по-продължителна работа без лични предпазни средства (ЛПС) за слуха.

Въпреки всички предприети мерки могат да съществуват остатъчни рискове, които не са очевидни.

Указания за безопасност

Преди пускане в действие на това изделие прочетете и спазвайте следните указания, както и валидните за съответната страна разпоредби по безопасност, за да предпазите себе си и другите от възможни наранявания.

 Предайте указанията за безопасност на всички други лица, които работят с машината.

 Съхранявайте добре указанията за безопасност.

 **Ремонтирането на уреда следва да се извършва от производителя или от фирми, посочени от него.**

- Преди да използвате уреда се запознайте с него с помощта на ръководството за работа.
- Не използвайте уреда за цели, за които той не е предназначен (вижте “Употреба по предназначение” и “Работа с градинската резачка”).
- Дръжте тялото си в стабилно положение и във всеки момент пазете равновесие. Не се протягайте напред. При пускане във фунията на материал за раздробяване стойте в една равнина с уреда.
- На стръмни места винаги внимавайте за сигурна стойка.
- Работете с уреда само като вървите, никога като бягате или тичате (смяна на местоположението).
- Бъдете внимателни. Внимавайте какво правите. Подхождайте разумно към работата. Не използвайте уреда, ако сте уморени или сте под влиянието на наркотици, алкохол или медикаменти. Моментното невнимание при използване на уреда може да доведе до сериозни наранявания.
- При работа с уреда винаги носете защитни очила, работни ръкавици и антифони.
- При работа с уреда винаги носете подходящо работно облекло:
 - не широко облекло или украшения, те могат да бъдат захванати от подвижните елементи
 - носете обувки, които не се хлъзгат;
 - дълги панталони за предпазване на краката
 - без свободно висящи дрехи или такива с висящи връзки или шнурове.
- Не работете с уреда боси или с леки сандали.
- Лицето, обслужващо машината носи отговорност по отношение на трети лица, намиращи се в обсега на работа на машината.
- Децата не бива да играят с уреда.
- Дръжте децата настрана от уреда.
- Почистването и потребителската поддръжка не бива да се извършват от деца.
- Никога не използвайте уреда, когато наблизо се намират други лица, които не участват в работата, особено деца или животни.
- Самият потребител е отговорен за злополуки или опасности спрямо други лица или тяхното имущество.
- Никога не оставайте уреда без надзор.





- Поддържайте в ред работния си участък! Безпорядъкът може да доведе до злополуки
- В работно положение заставайте встрани от уреда или зад него.
- Никога не бъркайте в пълначния или извеждащия отвор.
- Дръжте лицето и тялото си надалеч от пълначния отвор.
- Не претоварвайте уреда! Ще работите по-добре и по-сигурно, ако спазвате дадения мощностен диапазон.
- Използвайте уреда само с правилно монтирани предпазни устройства и не променяйте на машината нищо, което би могло да наруши условията на безопасност .
- Никога не се опитвайте да заобиколите блокиращата функция на защитното устройство.
- Не променяйте настройката на регулатора на двигателя; оборотите регулират безопасната максимална работна скорост и защитават двигателя и всички въртящи се части от повреждане поради прекомерната скорост. При проблеми се обърнете към сервиза.
- Не ползвайте уреда без подавателна фуния.
- Не изменяйте уреда, респ. детайлите на уреда.
- Не пръскайте уреда с вода (източник на опасност е електрическият ток).
- Внимавайте за въздействията на околната среда:
 - Не използвайте уреда във влажна или мокра заобикаляща среда.
 - Не работете с уреда на дъжд.
 - Не работете в лошо време (например дъжд, опасност от светкавици).
 - Работете единствено при достатъчно добра видимост, погрижете се за добро осветление.
- За да изключите опасността от нараняване на пръстите, при монтаж и при почистване на уреда носете предпазни ръкавици.
- Не транспортирайте уреда, докато моторът работи.
- Изключете машината и издърпайте щепсела от контакта и се уверете, че всички движещи се части са спрели напълно преди:
 - монтиране и демонтиране на сборния кош
 - поддръжка и почистване;
 - отстраняване на неизправности
 - проверка на хранящия кабел по време на работа, дали е усукан или повреден
 - транспорт;
 - ремонтни работи;
 - напускане на уреда (също и при кратковременни прекъсвания).
- При запущвания в подаването и изхвърлянето на машината изключвайте двигателя и извадете кабела от контакта преди да отстраните остатъците от материала в подаването и изхвърлянето.
- Не пипайте движещи се опасни части преди машината да е разединена от мрежата и движещите се части да са спрели напълно.
- Ако хранящият или удължаващият кабел се повреди по време на употреба, той трябва веднага да се разедини от хранящата мрежа. Не пипайте кабела преди да е разединен от мрежата. Не използвайте машината, ако кабелът е повреден или износен.
- Проверете машината за евентуални повреди:
 - Преди по-нататъшна употреба на уреда следва да бъдат проверени предпазните устройства по отношение на тяхното безупречно действие, съобразно предназначението им.



- Проверете, дали движещите се части работят безупречно и не заяждат или дали има повредени части. Всички части следва да са монтирани правилно и да отговарят на всички условия, за да гарантират безупречна работа
- Повредени предпазни устройства и детайли трябва да бъдат ремонтирани или сменени от лицензиран сервиз, ако в ръководството за работа не е посочено друго.
- Повредени или нечетливи самозалепващи се табелки с указания за безопасност следва да бъдат заменени.
- Уреди, които не се ползват съхранявайте в сухо, заключено помещение, извън обсега на деца.
- Съхранявайте машината там, където бензиновите пари няма да влязат в контакт с открит огън или искри. Преди съхранение винаги оставайте машината да се охлади.
- Поддържайте машината грижливо и я дръжте чиста.

Електрическа безопасност

- Изпълнение на присъединителната линия съгласно IEC 60245 (H 07 RN-F) с напречно сечение на жилата най-малко
 - 1,5 mm² при дължина на кабела до 25 м
 - 2,5 mm² при дължина на кабела над 25 м
- Присъединителни кабели с голяма дължина и малко сечение създават пад на напрежението. Двигателят вече не може да достигне своята максимална мощност, действието на уреда се намалява
- Инсталираните в присъединителните линии щепсели и съединителни контактни кутии трябва да са изработени от гума, мек PVC или от друг термопластичен материал със същата механична якост или да имат покритие от такъв материал.
- Щепселното съединение на присъединителния кабел трябва да е защитено от попадането на водни пръски.
- При прокарването на присъединителния кабел да се внимава той да не е сплескан или прегънат, а щепселното съединение да не се мокри.
- Дръжте удължителя далече от движещи се опасни части, за да избегнете повреди на кабела, които могат да доведат до допир до активни части.
- При употреба на макара за кабели размотайте кабела напълно.
- Не използвайте кабела за цели, за които той не е предназначен. Пазете кабела от горещина, масло и остри ръбове. Не използвайте кабела, за да изтеглите щепсела от контакта.
- Контролирайте редовно удължителните кабели и ги заменяйте, когато са повредени.
- Внимавайте да не свързвате повреден кабел с електрозахранването или да не пипате повреден кабел преди да е разединен от електрозахранването, тъй като повредените кабели могат да доведат до допир до активни части.
- Не използвайте дефектни присъединителни кабели.
- На открито ползвайте само удължителни кабели, които са разрешени за това и имат съответното обозначение.
- Не използвайте временни електрически присъединителни връзки.
- Никога не шунтирайте защитните устройства и не ги извеждайте от действие.
- Присъединете уреда през защитен прекъсвач срещу недопустимия утечен ток (30 mA).

-  Присъединяването към електрическата мрежа, респ. ремонтните работи по електрическите части на машината следва да бъдат извършвани от притежаващ разрешение за извършване на дейност по занятие електроспециалист, или да бъдат предоставяни на нашите сервизни служби. Следва да бъдат спазвани местните разпоредби и особено онези, които се отнасят до охранителните мерки.
-  Ако захранващият кабел (ако е наличен) на уреда се повреди, той трябва да се смени със специален захранващ кабел, който може да се закупи от производителя или неговия сервиз.
-  Ремонтите на други части на машината следва да бъдат извършвани от производителя, респ. от една от неговите сервизни служби.
-  Използвайте само оригинални резервни части. Използването на други резервни части може да доведе до злополуки с ползвателя. За произтекли от това щети производителят не носи отговорност.

Поведение в случай на нужда

- В случай на нараняване окажете съответно необходимата първа помощ и повикайте колкото е възможно по-бързо квалифицирана лекарска помощ.
- Предпазете наранения от по-нататъшни наранявания и го оставете в покой.

Монтаж

вижте стр. 150

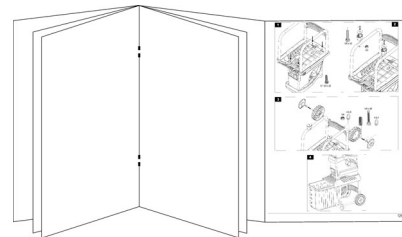

Пускане в действие







- Убедете се, че уредът е монтиран изцяло и в съответствие с предписанията.
- Преди пускане на машината в действие се уверете, че входът (улей за пълнене) е свободен.
- За ползване поставете уреда върху хоризонтална и здрава основа (опасност от преобръщане).
- Избягвайте работата върху влажна основа. Влажната основа намалява стабилността на уреда и повишава опасността от злополуки.
- Не използвайте уреда върху павирана или чакълеста повърхност, върху която изхвърленият материал би могъл да причини наранявания.
- Не работете директно на басейни или до градински езера.
- Използвайте уреда само на открито. Дръжте разстояние (най-малко 2 м) от стена или друг твърд предмет.
- Не работете с уреда в лошо време.
- Преди всяка употреба проверявайте:
 - захранващия кабел и удължителя за дефектни места (пукнатини, разрези и др.) или стареене (чупливост)
-  не използвайте дефектен захранващ кабел и удължител

- уреда – за евентуални повреди вж. “Указания за безопасност”);
- дали раздробяващият механизъм е износен или повреден и добре фиксиран
- дали всички винтове, гайки и болтове и друг крепежен материал са затегнати;
- дали капациите, отражателите и защитните щитове са на мястото си и в добро работно състояние.

Присъединяване към мрежата

- Сравнете посоченото върху фабричната табелка напрежение с напрежението в мрежата и свържете уреда към съответния контакт, който отговаря на предписанията.
- Затваряйте уреда през Fi-защитен прекъсвач (защитен прекъсвач за утечен електрически ток) 30 mA.
- Използвайте само трижилни удължители със свързан заземяващ кабел и достатъчно сечение.

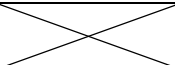
Предпазител

		Швейцария	Великобритания
2300 W	16 A инертен 	10 A инертен 	13 A инертен 
2800 W	16 A инертен 		13 A инертен 

Импеданс на мрежата

При неблагоприятни параметри на мрежата в процеса на включване на уреда може да се стигне до кратковременно падане на напрежението, което може да повлияе на други уреди (например мигане на дадена лампа).

Не се очакват смущения, ако са спазени посочените в таблицата максимални стойности за импеданса.

Товар P ₁ (W)	Импеданс Z _{max} (Ω)
2300	0,31
2800	0,31

Включване / изключване

Не използвайте уред, при който превключвателят не може да бъде включван и изключван. Повредени прекъсвачи следва да бъдат поправени от сервисната служба или да бъдат заменени с нови.

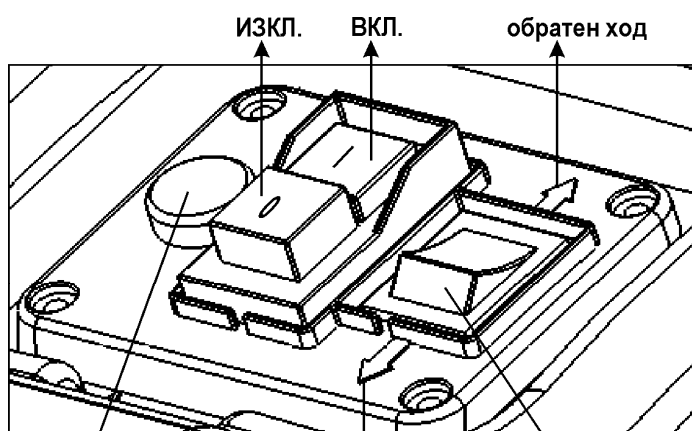

бутон за връщане в изходно положение

подаване

превключвател за посоката на въртене

Включване

Натиснете зеления бутон .

Изключване

Натиснете червения бутон .

Защита против повторно пускане при прекъсване на електрозахранването

При прекъсване на електрозахранването уредът изключва автоматично (минимално напреженов изключвател). За повторно пускане в действие натиснете отново зеления бутон.

Двигателна защита

Двигателят е съоръжен със защитен прекъсвач и се изключва автоматично при претоварване. След пауза от около 5 минути, двигателят може да бъде включен отново. Натиснете

1. бутона за връщане в изходно положение (двигателна защита)
2. зеления бутон  за повторно включване.

Превключвател за посоката на въртене

 **Задействайте превключвателя за посоката на въртене само при изключена резачка.**

Положение ↓

Материалът се захваща от режещия валеж и се раздробява.

Положение ↑

Ножът работи в обратна посока и блокирания материал се освобождава.

След като сте привели превключвателя за посоката на въртене в положение ↑, дръжте натиснат бутона на прекъсвача за включване и изключване. Режещият валеж се поставя в обратна посока. Когато пуснете бутона на прекъсвача за включване и изключване, резачката спира автоматично.

Съвети

- След неколккратно задействане се отстраняват големи предмети или парчета дърво, както в посоката на рязане, така и в посоката на освобождаване.
- Ползвайте трамбовка или кука за отстраняване на блокирани предмети от фунията или отвора за извеждане на раздробения материал.

 **Винаги изчакайте уредът първо да спре, преди да го включите отново.**

Предпазна решетка

Интегрираната предпазна решетка е съоръжена с дръжка за застопоряване и с предпазно изключване.

 Преди монтиране и демантиране на сборния кош изключвайте уреда.

 ⇒ Предпазната решетка е застопорена и е свързана здраво с уреда.

 ⇒ Предпазната решетка е освободена и е отделена от уреда. Уредът не може да бъде включен.

 В случай, че предпазната решетка се освободи при включен уред, то уредът автоматично се изключва.

Работа с градинската резачка

- В работно положение заставайте от страни на уреда. Никога не заставайте в участъка на извеждащия отвор.
- Дръжте тялото си в стабилно положение и във всеки момент пазете равновесие. Не се протягайте напред. При пускане във фунията на материал за раздробяване стойте в една равнина с уреда.
- При пускане на уреда в експлоатация винаги стойте извън зоната на изхвърляне.
- **⚠ По-дълъг материал, който стърчи от уреда, може да отскочи назад, при увличането му от ножовете! Спазвайте безопасно разстояние.**
- Никога не бъркайте в пълначния или извеждащия отвор.
- Дръжте лицето и тялото си надалеч от пълначния отвор.
- Не подавайте ръцете си или други части на тялото или облеклото си в пълначната тръба, извеждащия канал или в близост до други движещи се части.
- Преди включването на уреда да се провери
 - дали няма остатъци от нарязването във фунията за напълването.
 - дали предпазната решетка е застопорена.
- Не наклонявайте или транспортирайте (смяна на местоположението) уреда при работещ двигател.
- Внимавайте двигателят да е почистен от отпадъци и други отлагания, за да предпазите двигателя от повреди или евентуален пожар.
- При пълнене внимавайте във фунията да не попаднат метални парчета, камъни, шишета или други предмети, които не трябва да се преработват.
- Преди монтиране и демонтиране на сборния кош изключвайте уреда.
- Ако във фунията попаднат чужди тела, или ако уредът започне да издава необичайни шумове или да вибрира, изключете го веднага и го оставете да спре. Извадете щепсела от контактната кутия на електрическата мрежа и направете следното:
 - проверете каква е повредата;
 - сменете или поправете повредените части;
 - проверете уреда и затегнете разхлабените части.

⚠ Не бива да поправяте уреда, ако нямате лиценз за това.

Какво мога да нарязвам?

Да:

- Всякакъв вид клони до максималния разчетен диаметър, според вида на дървото и това, доколко е суров материалът;
- увяхнали, влажни градински отпадъци, съхранявани няколко дни,
 - ☞ раздробявайте материала само с последователна смяна с рязане на клони

Не:

- стъкла, метал, пластмасови части, пластмасови торбички, камъни, текстилни отпадъци, корени примесени с пръст;
- отпадъци без твърда консистенция, например кухненски отпадъци.

☞ Специални указания за раздробяването:

- Материала, подлежащ на раздробяване, подавайте винаги от дясната страна на пълначния отвор на фунията.
- Клонки, клони и дървени парчета раздробявайте малко след отрязването им,
 - след изсъхване този материал става много твърд и с това се намалява максималният допустим диаметър.
- Отстранявайте клонките от силно разклонени клони.
- Обработване на градински остатъци, които имат голямо съдържание на вода, и са предразположени към слепване – те да бъдат раздробявани посменно с дървесен материал за нарязване, за да бъде предотвратявано запушването в уреда.
- Не допускайте раздробеният материал да се натрупва прекалено високо в участъка на извеждащия отвор. Съществува опасност натрупаният, вече раздробен материал да доведе до запушване на извеждащия канал. Това пък може да предизвика връщане на материал през пълначния отвор. Изпразвайте редовно предпазната решетка.
- При запушване, почистете извеждащия канал и пълначния отвор. В тази връзка най-напред изключете двигателя, а след това изтеглете щепсела от контактната кутия на електрическата мрежа.
- Имайте предвид условието за спазване на максималния диаметър на клоните, при който е допустима преработката им (Øпогледни „Технически данни“). Според вида на дървото и според това, доколко е суров материалът, максималният диаметър на клоните може да се намали.
- Режещият механизъм изтегля материала подлежащ на раздробяване автоматично и без пораждаване на удари благодарение на бавния ход.
- Автоматично превключване на посоката на въртене:
 - При внезапно блокиране на уреда на режещия валак може да се смени посоката си на въртене и в този случай да върне материала се назад.
 - Изключете уреда.
 - Изчакайте окончателното спиране на режещия валак.
 - Включете уреда отново и подайте материал, който е по-лек за преработка.
- При претоварване на уреда, съоръженият с двигателна защита прекъсвач, който се включва или изключва при завъртане, се изключва автоматично.
 - след 5 минути включете резачката отново;
 - ако след изтичане на този интервал от време уредът не може да бъде включен, направете справка с точка “Смущения в работата”.



Настройка на насрещния нож

Насрещният нож “В” може да се нагласи без хлабина спрямо режещия валак “А”. За постигане на ефективна работа обаче трябва да се спазва едно минимално малко разстояние

Когато материалът е мек или мокър, той може да се разкъса, вместо да бъде отрязан. До същия резултат може да доведе и насрещен нож, който е използван многократно и е износен

Регулиране на разстоянието.

Включете уреда.

От дясната страна на пластмасовия кожух се намира регулиращо устройство. За регулиране на разстоянието използвайте доставения ключ "D" за болтове с вътрешен шестостен на главата и го завъртете надясно, така че болтът "C" да се придвижва в посока към режещия валак. Въртете докато от извеждащия отвор паднат фини дървени стърготини.

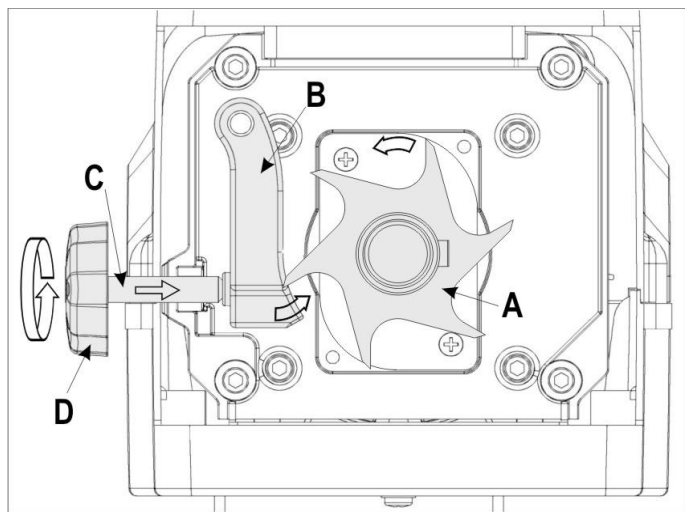

За почистване на Вашия уред ползвайте само топла, влажна кърпа и мека четка.

Никога не използвайте почистващи препарати и разтворители. Бихте могли да нанесете на уреда непоправими щети. Химикалите могат да окажат агресивно въздействие върху пластмасовите части.



- не почиствайте резачката с течаща вода или пароструйка.
- след всяка употреба пръскайте режещия валак с биологично разграждащо се, безвредно за околната среда масло, с цел защита от корозия.
- Режещият валак и пластината за допълнително нарязване са бързоизносващи се части, които обаче при нормално ползване и регулиране съгласно предписанията имат експлоатационна продължителност от няколко години.
- **i** Сменяйте износените и повредени резервни части в комплект, за да избегнете дебаланс.

Поддръжка / Грижа / Съхранение

• Преди започване на всяка работа по техническата поддръжка:

- изключете двигателя и изтеглете щепсела от контактната кутия на електрическата мрежа;
- оставете уреда да се охлади;
- сложете си защитни ръкавици, за да предотвратите наранявания.

Ако уредът е изключен за техническа поддръжка, съхранение или смяна на някоя принадлежност, се уверете, че източникът на енергия е изключен и мрежовият щепсел е издърпан. Уверете се, че всички движещи се части са спрели и ако има ключ, че той е издърпан. Преди техническа поддръжка, регулиране и т. н. оставете уреда да се охлади.

Режещият инструмент след изключването не се намира веднага в покой. Изчакайте, преди да започнете с ремонта или поддръжката, докато всички части са в покой.

При поддръжка на режещия инструмент имайте предвид, че поради стартовия механизъм той може все още да се движи, дори ако двигателят е спрял от блокировката на капака.

Обърнете внимание на това, да отстраните инструмента и гаечните ключове отново след поддръжката или ремонта.

• Градинската резачка в голяма степен не се нуждае от поддръжка. За да запазите качествата на уреда и за да постигнете дълъг експлоатационен срок, спазвайте следното:

- поддържайте свободни и чисти процепите за вентилиране;
- проверявайте фиксиращите болтове и винтове (при необходимост ги затегнете);
- след нарязването уредът да бъде почистен отвътре и отвън.

Неизправности

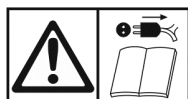





Преди всяко отстраняване на неизправност

- изключвайте уреда
- да се изчака състоянието на покой на уреда
- издърпвайте щепсела

Неизправност	Възможна причина	Отстраняване
Двигателят не тръгва	няма напрежение в мрежата съединителният кабел е дефектен уредът е претоварен (задействала е двигателната защита)	проверете предпазителя да се провери от електроспециалист Оставете уреда да изстине. Натиснете: 1. бутона за връщане в изходно положение (двигателна защита); 2. зеления бутон  за повторно включване.
	Предпазната решетка е освободена  (бе задействано предпазното изключване на предпазната решетка)	Застопорете предпазната решетка 
Двигателят бучи, но не тръгва	Режещият валяк е блокирал Кондензаторът е дефектен.	Изключете уреда. Приведете превключвателя за посоката на въртене в положение  . Включете уреда, докато се преодолее блокирането. Отново изключете уреда. Върнете превключвателя за посоката на въртене в положение  . Предайте уреда за поправка на производителя, респ. на фирма, посочена от него.
Материала за раздробяване не се изтегля	Режещият валяк се върти назад. Неправилно положение на превключвателя. Материалът за раздробяване блокира във фунията (задръстване с материал).	Изключете уреда и сменете положението на превключвателя за посоката на въртене. Изключете уреда и приведете превключвателя за посоката на въртене в положение  . Включете уреда, за да се освободи материала за раздробяване, при необходимост отстранете замърсяванията. Отново изключете уреда. За продължаване на работата върнете превключвателя за посоката на въртене в положение  .
	Прекалено мек или мокър материал, подлежащ на раздробяване. Износване на режещия валяк.	Материала да се прокара чрез раздробяване на един клон. Регулиране на пластината за допълнително нарязване в съответствие с указанията в точка "Регулиране на пластината за допълнително нарязване". При силно износване на режещия валяк той следва да бъде сменен. Смяната на режещия валяк трябва да се извърши от сервиза.
Материала за раздробяване не се реже чисто	Насрещният нож не е регулиран достатъчно.	Да се регулира насрещният нож.
Уредът се задвижва, обаче блокира при малко натоварване и изключва чрез двигателната защита.	Удължителният кабел е прекалено дълъг или е с малко сечение. Контактната кутия е прекалено отдалечена от главното хранване и сечението на съединителния проводник е малко.	Сечението на удължителния кабел трябва да бъде най-малко 1,5 мм ² , а дължината му – най-много 25 м. При използване на по-дълъг кабел сечението му трябва да бъде най-малко 2,5 мм ² .

Моля, при други неизправности се свържете с нашия сервиз.

Технически данни

Модел	АН 623 Тип LHF 2300	АН 621 Тип LHF 2800
година на производство	виж последна страница	
Двигател	двигател за променлив ток, 50 Hz, 2800 мин ⁻¹	
Напрежение на мрежата	230 V~	230 – 240 V~
Мощност на двигателя P ₁ (P40) (S6 - 40 %)	2300 W	2800 W
Мощност на двигателя P ₁ (S1)	2000 W	2300 W
Обороти на режещия валяк	40 min ⁻¹	
Превключвателят за включване и изключване е съоръжен с	защита срещу претоварване, функции "Рязане" и "Привеждане в изходно положение", минимално напреженов изключвател	
Маса	30 кг	31 кг
Ниво на звуковата мощност L _{PA} (измерена съгласно 2000/14/EG)	80,6dB (A) K = 3 dB (A)	79,4 dB (A) K = 3 dB (A)
Измерено ниво на звуковата мощност L _{WA} (измерено съгласно 2000/14/EG)	90,3 dB (A) K = 2,83 dB (A)	89,1 dB (A) K = 2,42 dB (A)
Гарантирано ниво на звуковата мощност L _{WA} (измерено съгласно 2000/14/EG)	93 dB (A)	92 dB (A)
Максимално допустим диаметър на клоните, подлежащи на преработка (валиден за прясно отрязано дърво)	∅ макс. 40 mm	∅ макс. 45 mm
Клас на защита	I	
Защитен вид	IP X4	
Предпазител	16 А инертен 	16 А инертен 
Швейцария	10 А инертен 	--
Великобритания	13 А инертен 	13 А инертен 

Раб. режим:	(S1)	P40 (S 6 – 40 %)
	Непрекъснат режим	непрекъснат периодичен режим при 10 мин.: 4 мин. непрекъснат режим 6 мин. празен ход

Декларация за съответствие с EG-нормите

№ (S-No.): 10879 → АН 621 Тип LHF 2800

съгласно Директивата на ЕО
2006/42/ЕО

С настоящото ние,

Altrad Lescha Atika GmbH

Josef-Drexler-Str. 8, 89331 Burgau - Germany

декларираме на своя отговорност, че продуктът

Gartenhäcksler (Градинска резачка)

модел АН 623 Тип LHF 2300, АН 621 Тип LHF 2800

Сериен номер: 045000 – 070000

съответства на разпоредбите на горепосочените директиви на ЕС и на разпоредбите на следните допълнителни директиви:

2014/30/ЕС, 2011/65/ЕС и 2000/14/ЕО+2005/88/ЕО.

Приложени са следните хармонизирани стандарти:

EN 60335-1:2012/A2:2019; EN 50434:2014;

EN 55014-1:2017; EN 55014-2:2015; EN 61000-3-2:2014;

EN 61000-3-11:2000; EN 62321:2009

Процедура за оценяване на съответствието:
2000/14/ЕО – приложение V и 2005/88/ЕО

	АН 623 Тип LHF 2300	АН 621 Тип LHF 2800
Измерено ниво на звуковата мощност L _{WA}	90,3 dB (A)	89,1 dB (A)
Гарантирано ниво на звуковата мощност L _{WA}	93 dB (A)	92 dB (A)

Пълномощник по съставянето на техническата документация:

Altrad Lescha Atika GmbH – Техническо бюро
Josef-Drexler-Str. 8 – 89331 Burgau – Germany

Burgau, 09.06.2020

i.A.

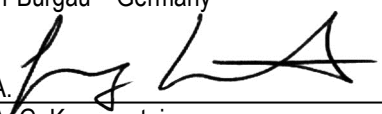
i.A. G. Koppenstein,

Ръководител на конструкторски отдел

Гаранция

Моля вземете под внимание приложената гаранционна декларация.

❗ Tento návod uchovejte pro další použití.

❗ Provozní návod předejte všem osobám, které s přístrojem pracují.



Přístroj nesmíte uvést do provozu dříve, dokud si nepřečtete tento návod k obsluze, nedodržíte všechny pokyny a přístroj nesmontujete předepsaným způsobem.



Dětem, osobám s omezenými tělesnými, senzorickými nebo duševními schopnostmi nebo nedostatečnými zkušenostmi a znalostmi, nebo osobám, jež nejsou obeznámené s pokyny pro práci, není dovoleno přístroj obsluhovat/používat.



Děti a mladiství (do 16 let) nesmějí drtič obsluhovat. Národní a místní předpisy mohou pro uživatele stanovit jiné věkové omezení.

Obsah

Rozsah dodávky	37
Popis stroje	37
Provozní doby	37
Symbole na přístroji	37
Symbole v návodu k obsluze	38
Vymezení použití stroje	38
Zbytková rizika	38
Bezpečnost práce	38
Montáž	40 / 150
Uvedení do provozu	40
Práce se zahradním drtičem	41
Nastavení protinože	42
Údržba / Péče / Uložení	42
Možné poruchy	43
Technické údaje	44
Prohlášení o shodě	44
Záruka	44
Náhradní díly	142

Rozsah dodávky

🔍 Zkontrolujte podle níže uvedeného seznamu obsah kartonu z hlediska

- ▶ kompletnosti
- ▶ případných škod při přepravě.

Zjištěné nedostatky sdělte ihned obchodníkovi, dodavateli resp. výrobci. Pozdější reklamace se neuznávají.

- 1 částečně smontovaný přístroj
- 1 sáček se šrouby
- 1 podstavec
- 1 záchytný koš
- 2 kolečka
- 1 návod k použití
- 2 kryty kol
- 1 záruční list
- 2 opěrné nohy

Popis stroje

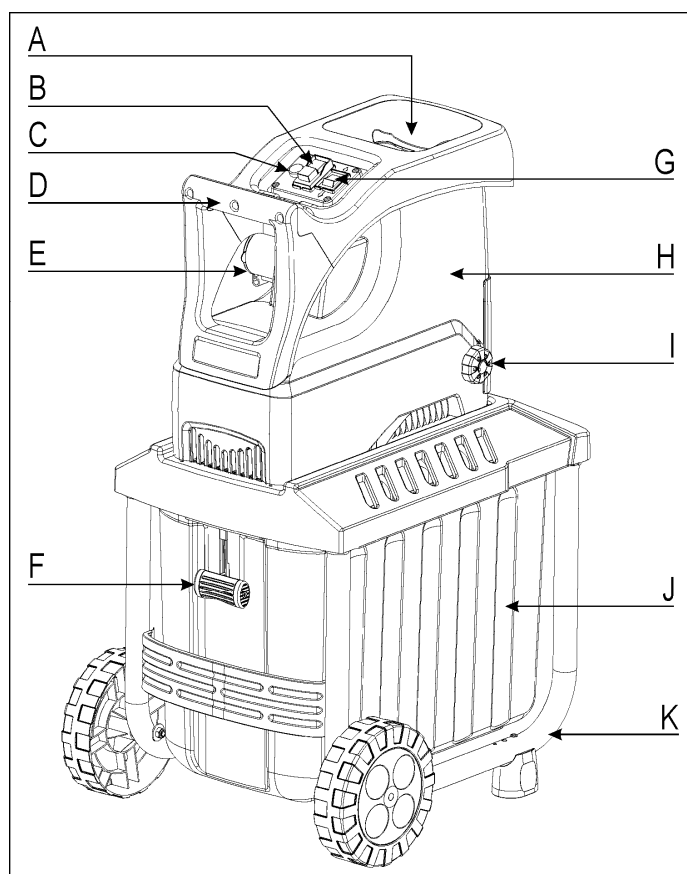

- A. Násypka pro drcený materiál
- B. Tlačítko vyp/zap
- C. Vratné tlačítko/ochrana motoru
- D. Rukojeť
- E. Síťová zástrčka
- F. Zámek záchytného koše
- G. Přepínač směru otáčení
- H. Horní část pláště
- I. Regulační kolečko
- J. Záchytný koš
- K. Podstavec s kolečky a opěrnými nohama

Provozní doby

Řiďte se místními předpisy.

Symbole na přístroji



Před uvedením do provozu si přečtete tento návod k obsluze a bezpečnostní pokyny a dodržujte je.

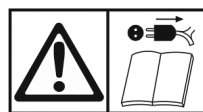





Vypněte stroj a vytáhněte síťovou zástrčku před provedením nastavení, nebo budete-li čistit stroj, nebo když je zamotaný nebo poškozený kabel.



Nebezpečí zranění odletujícími částicemi drceného odpadu při běžícím motoru. Obsluha přístroje musí zamezit přístup do pracovního okruhu dalším osobám event. domácím zvířatům.

	Vyčkejte, dokud se všechny díly stroje nezastaví, než se jich dotknete.
	Pozor na rotující nože. Nestrkejte končetiny do otvorů jestliže motor běží.
	Používejte ochranné prostředky očí a sluchu.
	Používejte ochranné rukavice.
	Chraňte před vlhkem.
	Nepoužívejte jako stupátko.
Drcený materiál je  Drcený materiál není  správně rozdrčen	
	Záchytný koš je uzavřen
	Záchytný koš je odemčen
	Výrobek je v souladu s evropskými směnicemi platnými pro specifiku těchto produktů.
	Elektrospotřebiče nepatří do domácího odpadu. Zařízení, příslušenství a obal odevzdávejte k recyklaci šetřící životní prostředí. Podle evropské směrnice 2012/19/EU o elektro- a elektronických starších přístrojích není nutné použité elektrořístroje odděleně shromažďovat a dodávat k ekologické recyklaci.

Symboly v návodu k obsluze

-  **Hrozící nebezpečí nebo nebezpečná situace.** Zanedbání těchto upozornění může mít za následek zranění nebo věcné škody.
-  **Důležité pokyny pro správný postup.** Zanedbání těchto pokynů může vést k poruchám.
-  **Pokyny pro uživatele.** Tyto pokyny vám pomohou optimálně využít všechny funkce.
-  **Montáž, obsluha a údržba.** Zde se přesně vysvětluje, co musíte udělat.

Vymezení použití

- K odbornému použití patří drcení
- větví všeho druhu do průměru max. (v závislosti na druhu dřeva a čerstvosti)
 - zvadlého, vlhkého, již několik dní skladovaného zahradního odpadu střídavě s větvemi.

Drcení skla, kovu, plastů, igelitových sáčků, kamenů, látkových odpadů, kořenů se zeminou, odpadů bez pevné konzistence (např. kuchyňské odpady) se výslovně vylučuje.

Zahradní drtič je vhodný pouze pro použití v domácnostech a na zahradě.

Jako drtiče pro domácí či hobby-zahradní použití se rozumí přístroje, které nejsou používány na veřejných prostranstvích, parcích, sportovištích nebo oblasti zemědělství či lesního hospodářství.

Do této kapitoly patří též dodržení výrobcem předepsaných pokynů z hlediska údržby, péče a event. oprav či čištění stroje. Rovněž dodržení všech bezpečnostních pokynů.

Každé jiné použití stroje nespadá do okruhu působnosti stroje a jestliže při takovém užití vzniknou škody, veškerá rizika z nich plynoucí jdou na vrub uživatele.

Svévolné změny na stroji jsou nepřipustné a vylučují veškeré ručení výrobce za takto způsobené škody.

Používat drtič a provádět jeho seřizování a údržbu smí pouze osoby, které jsou s těmito činnostmi obeznámeny a které byly poučeny o možných rizicích. Event. opravy drtiče smí, vedle výrobce, provádět pouze autorizovaný servis.

Zbytková rizika

 I při předpisovém použití mohou navzdory dodržení všech příslušných bezpečnostních ustanovení existovat ještě zbytková rizika, daná konstrukcí přístroje, která je určena účelem jeho použití.

Tato zbytková rizika lze minimalizovat dodržением "bezpečnostních pokynů" a "vymezeného použití", jakož i tohoto návodu k obsluze.



Při vlastní práci ohleduplnost a opatrnost zmenšují rizika zranění nebo jiných škod.

- Nebezpečí zranění prstů a rukou, jestliže saháte rukou do otvoru a dostanete se do prostoru nože.
- Nebezpečí zranění prstů a rukou při montáži a čištění nože.
- Nebezpečí zranění odletujícími kusy drceného materiálu v prostoru násypky.
- Ohrožení elektrickým proudem při použití nesprávného elektrického přívodu.
- Dotyk součástí pod napětím při otevření elektrických částí přístroje.
- Ohrožení sluchu při déle trvající práci bez chrániče sluchu.

Přes všechna podniknutá opatření mohou kromě toho existovat ještě další skrytá zbytková rizika.

Bezpečná práce

Před uvedením tohoto výrobku do provozu si přečtěte a dodržujte následující pokyny a předpisy bezpečnosti práce vašeho profesního sdružení resp. v dané zemi platné bezpečnostní předpisy, abyste ochránili sebe a jiné před možným úrazem.

-  Bezpečnostní pokyny sdělte všem ostatním osobám, které se strojem pracují.
-  Uložte dobře tyto bezpečnostní předpisy.

Opravy bezpečnostního vypínání smí provádět jen výrobce resp. jím pověřené osoby.

- Před použitím se seznámete s přístrojem pomocí tohoto návodu k obsluze.
- Nepoužívejte přístroj pro účely, pro které není určen (viz vymezení použití a práce se zahradním drtičem).
- Při práci zaujměte bezpečný postoj a udržujte vždy rovnováhu. Při práci se nad štěpkovač nenaklánějte. Při vkládání odpadu stůjte stejně rovně jako stroj.
- Na svažitých místech dbejte vždy na to, abyste bezpečně stáli.
- Přístrojem pohybujte jen při chůzi, nikdy neběhejte ani neutíkejte (změna stanoviště).
- Buďte pozorní. Dávejte pozor na to, co děláte. Přístupujte k práci odpovědně. Nepoužívejte přístroj, když jste unavení nebo když jste pod vlivem drog, alkoholu nebo léků. Okamžik nepozornosti při použití přístroje může mít za následky vážná zranění.
- Při provozu přístroje vždy noste ochranné brýle, pracovní rukavice a ochranu sluchu.
- Při provozu přístroje vždy noste vhodné pracovní oblečení:
 - neužívejte široké oděvy, tělesné ozdoby, které by mohly být pohyblivými částmi stroje zachyceny.
 - neklouzavou obuv,
 - dlouhé kalhoty na ochranu nohou.
 - nenoste žádné volné splývající oblečení nebo oblečení s volně visícími tkalouny, pásky, stuhami nebo šňurami.
- Se strojem nepracujte bosí nebo jen v lehkých sandálech. Použijte řádnou ochrannou pracovní obuv.
- Obsluha je v pracovním okruhu stroje odpovědná za ostatní osoby.
- S přístrojem si nesmějí hrát děti.
- Děti se nesmějí zdržovat v blízkosti stroje.
- Čištění a uživatelskou údržbu nesmějí provádět děti.
- Přístroj nikdy nepoužívejte, pokud jsou v blízkosti nezúčastněné osoby, zejména děti, nebo zvířata.
- Uživatel sám je zodpovědný za úrazy nebo ohrožení jiných osob nebo jejich majetku.
- Nenechávejte přístroj nikdy bez dozoru.
- Udržujte pracovní prostor uklizený! Nepořádek může mít za následek úraz.
- Zaujměte pracovní postoj ze strany nebo za přístrojem.
- Nikdy nesahejte do plnicího a výstupního otvoru.
- Obličej a tělo držte daleko od plnicího otvoru.
- Nepřetěžujte přístroj! Nejlépe a bezpečně se pracuje v uvedeném výkonovém rozsahu.
- Přístroj provozujte jen s kompletním a správně namontovaným bezpečnostním zařízením, na stroji neupravujte nic, co by mohlo ohrozit bezpečnost.
- Nikdy se nepokoušejte obejít blokovací funkci ochranného zařízení.
- Neměňte nastavení regulátoru motoru; otáčky regulují maximální bezpečnou pracovní rychlost a chrání motor a všechny rotující díly před poškozením nadměrnou rychlostí. V případě problémů se obraťte na Službu pro zákazníky.
- Neprovozujte přístroj bez plnicí náspyky.
- Přístroj a jeho části se nesmí upravovat.
- Před zapnutím motoru se přístroj musí zavřít.
- Přístroj se nesmí ostříkovat vodou (nebezpečí úrazu elektrickým proudem).

- Dbejte na pracovní prostředí a jeho vliv na práci:
 - Nikdy neprovozujte přístroj ve vlhkém prostředí.
 - Přístroj nenechávejte stát na dešti.
 - Nepracujte za špatných povětrnostních podmínek (např. za deště nebo hrozí-li nebezpečí zásahu bleskem).
 - Postarejte se o dokonalé osvětlení pracoviště.
- Přístroj se připojí na odpovídající předpisovou zásuvku.
- Abyste zamezili zbytečnému poranění prstů, noste při montáži či očištění stroje rukavice.
- Nepřepravujte stroj s běžícím motorem.
- Vypněte stroj, vytáhněte síťovou zástrčku ze zásuvky a zajistěte, aby byly všechny pohyblivé části v klidu předtím, než zahájíte práce na:
 - připevnění a vyjmutí záchytného koše
 - údržbě a čištění
 - přepravě
 - v průběhu práce kontrolujte el.přívody, zda nejsou poškozené nebo zamotané
 - dopravě
 - opravách
 - opuštění stroje (i krátkodobém přerušení práce).
- Při ucpání vstupního či výstupního otvoru nejprve vypněte přístroj a odpojte od el. proudu. Teprve potom odstraňte ucpávku.
- Nedotýkejte se žádných pohybujících se nebezpečných dílů, dokud nebude stroj odpojený od sítě a pohyblivé díly se úplně nezastaví.
- Pokud se připojovací nebo prodlužovací vedení během používání poškodí, musí se okamžitě odpojit od napájecí sítě. Nedotýkejte se vedení před jeho odpojením od sítě. Stroj nepoužívejte, je-li vedení poškozené nebo opotřebené.
- Zkontrolujte stroj na případné poškození:
 - Pečlivě zkontrolujte bezvadný stav stroje z hlediska bezpečnosti a funkce.
 - Zkontrolujte zda všechny pohyblivé části jsou funkční, nelepí, nedrhnou a nejsou poškozené. Zkontrolujte jeich správné namontování. Tyto části musí splňovat bezvadného provozu a tím bezpečný chod stroje.
 - Poškozené bezpečnostní zařízení nebo součásti se musí odborně opravit nebo vyměnit v uznané dílně, pokud není v návodu k obsluze uvedeno jinak.
 - Nikdy nezapínejte přístroj je-li v pracovním okruhu ještě jiná osoba.
- Jestliže přístroje nepoužíváte, skladujte je (i nářadí) v suchém, uzavřeném prostoru kam zejména děti nemají přístup.
- Stroj skladujte jen tam, kde benzinové páry nemohou přijít do kontaktu s otevřeným plamenem nebo jiskrami. Před uložením nechte motor vždy ochladit.



Elektrická bezpečnost

- Provedení připojovacího vedení podle ČSN IEC 60245 s průřezem vodičů minimálně
 - 1,5 mm² při délce kabelu do 25 m
 - 2,5 mm² při délce kabelu nad 25 m (do cca 40 m)
- Dlouhé a tenké připojovací vodiče způsobují napěťový úbytek. Motor již nedosahuje svůj maximální výkon, funkce přístroje se snižuje.

- Zástrčky a spojovací boxy na přípojných vedeních musí být z gumy, měkkého PVC nebo jiných termoplastických materiálů se stejnými mechanickými vlastnostmi nebo musí být tímto materiálem povlakované.
- Vidlice připojovacího vodiče musí být chráněna před stříkající vodou.
- Při vedení kabelu je třeba dbát na to, aby se kabel nelámал, nesvíral a zásuvka nebyla v mokru.
- Udržujte prodlužovací kabel v dostatečné vzdálenosti od pohybujících se nebezpečných dílů, abyste zabránili poškození kabelu, což by mohlo vést k dotknutí se aktivních částí stroje.
- Při používání kabelového bubnu kabel zcela odмотejte.
- Nepoužívejte kabel pro účely, ke kterým není určen. Chraňte kabel před horkem, olejem a ostrými hranami. Nepoužívejte kabel k vytahování vidlice ze zásuvky.
- Prodlužovací kabel pravidelně kontrolujte a vyměňte v případě jeho poškození.
- Dejte pozor, abyste ke zdroji elektrického proudu nepřipojili poškozený kabel, nebo abyste se nedotkli poškozeného kabelu před odpojením dodávky proudu, protože poškozené kabely mohou zapříčinit kontakt s aktivními díly.
- Nepoužívejte vadné přívodní kabely.
- Venku používejte jen prodlužovací kabely k tomu schválené a příslušně označené.
- Nepoužívejte žádné provizorní elektrické připojení.
- Jističe se nesmí nikdy přemostit ani vyřadit z provozu.
- Přístroj připojte na síť přes proudový chránič (30mA).

⚠ Elektrické připojení a opravy na elektrických součástech smí provádět jen odborný elektrikář s koncesí nebo některé z našich servisních míst. Přitom se musí dodržet místní předpisy, zvláště pokud se týká ochranných opatření.

⚠ Pokud dojde k poškození síťového přívodního vedení přístroje (je-li přítomné), musí být nahrazeno zvláštním přívodním vedením, které je k dostání u výrobce nebo ve Službě pro zákazníky.

⚠ Opravy ostatních částí stroje provádí výrobce nebo jím pověřený servis.

⚠ Používejte pouze originální náhradní díly. Při použití jiných náhradních dílů a jiného příslušenství může dojít k úrazu uživatele. Za takto vzniklé škody výrobce neodpovídá.

Pokyny pro případ nouzové situace

- Případné zranění ošetřete odpovídajícími prostředky pro první pomoc a vyhledejte co nejdříve lékařskou pomoc.
- Chraňte zraněného před dalším zraněním a proveďte jeho zklidnění (před lékařskou pomocí).

Montáž

viz str. 150

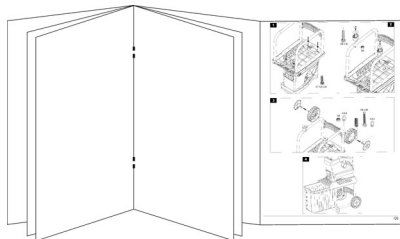

Uvedení do provozu

- Přesvědčte se, že přístroj je kompletní a správně smontován.
- Před uvedením stroje do provozu se ujistěte, že je přívod (plnicí násypka) prázdný.
- Drtič před použitím postaví na vodorovný a pevný podklad (nebezpečí překocení).
- Vyvarujte se práce na vlhkém podkladu. Vlhký podklad zmenšuje stabilitu přístroje a zvyšuje nebezpečí úrazu.
- Přístroj nepoužívejte na dlážděné nebo štěrkované ploše, na níž by vymrštěný materiál mohl způsobit poranění.
- Přístroj nepoužívejte v přímé blízkosti bazénu či zahradního rybníčku.
- Přístroj používejte jen ve venkovním prostředí. Minimální bezpečná vzdálenost, od dalších stěn (venku) či jiných pevných předmětů, je 2 m.
- Nepracujte s přístrojem za špatných povětrnostních podmínek.
- Před každým použitím zkontrolujte:
 - připojovací resp. prodlužovací kabel na vadná místa (trhliny, řezy apod.), nebo na stárnutí (lámavost)
 - ⚠ nepoužívejte žádný vadný připojovací nebo prodlužovací kabel**
 - poškození přístroje (viz bezpečná práce)
 - zda není drtič opotřebený ani poškozený a zda je dobře zabezpečený
 - zda jsou všechny šrouby, matice, svorníky a ostatní spojovací materiály pevně utažené;
 - zda jsou kryty, usměrňovače a ochranné štíty na svém místě a v dobrém provozním stavu.

Připojení k síti

- Na typovém štítku stroje je uvedeno napětí. Toto porovnejte s Vaším zdrojem a pak můžete stroj připojit do odpovídající a dle předpisů uzemněné zásuvky.
- Přístroj připojte pouze přes FI-vypínač (bezp.vypínač) 30 mA.
- Používejte pouze trojžilový prodlužovací kabel s připojeným zemnicím vodičem a dostatečným průřezem.

Síťové pojistky

		Švýcarsko	UK
2300 W	16 A pomalá 	10 A pomalá 	13 A pomalá
2800 W	16 A pomalá 	X	13 A pomalá

Impedance sítě

Při nepříznivých podmínkách sítě může při zapínání přístroje dojít ke krátkému poklesu napětí, které může ovlivnit jiné přístroje (např. pohasnutí světla). Neočekávají se žádné poruchy, pokud je dodržena maximální impedance sítě, uvedená v tabulce.

příkon P_1 (W)	impedance sítě Z_{max} (Ω)
2300	0,31
2800	0,31

Spínač / Vypínač

Nepoužívejte žádné přístroje, u kterých se nedá spínač zapínat a vypínat. Poškozené spínače se musejí dát k opravě nebo výměně do servisu.

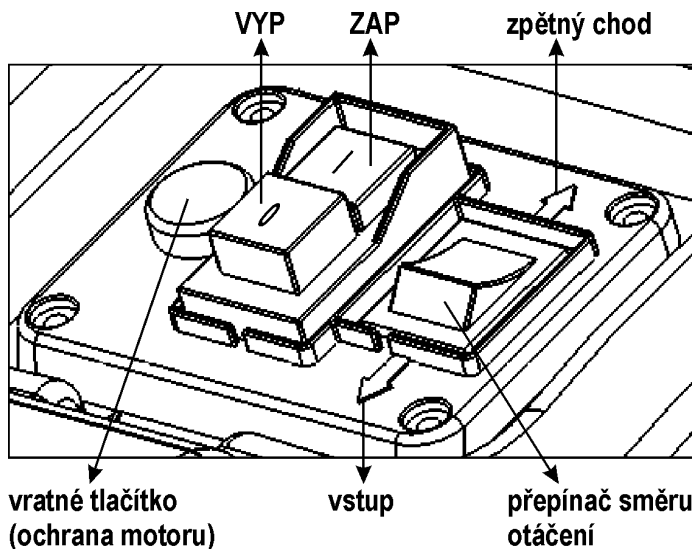

Zapnutí

Stiskněte zelené tlačítko .

Vypnutí

Stiskněte červené tlačítko .

Pojistka proti znovuspuštění při výpadku proudu

Při výpadku proudu se přístroj automaticky vypne (spouštěč při nulovém napětí). K opětovnému zapnutí je nutné znovu stisknout zelené tlačítko.

Ochrana motoru

Motor je vybaven jističem a při přetížení se samočinně vypíná. Motor je možné po fázi ochlazení (cca 5 minut) opět zapnout. Stiskněte

1. vratné tlačítko (ochrana motoru)
2. zelené tlačítko  pro opětovné zapnutí.

Přepínač směru otáčení

 Přepínač směru otáčení ovládejte pouze tehdy, je-li řezačka vypnutá.

Poloha ↓

Materiál vtahuje a řeže řezný válec.

Poloha ↑

Nůž pracuje opačným směrem a uvízlý materiál se uvolní.

Poté co jste přepínač směru otáčení otočili do polohy ↑ držte stisknuté zelené tlačítko zapínače/vypínače. Řezný válec se přepne na opačný směr. Jestliže zapínač/vypínač pustíte, zůstane řezačka automaticky stát.

Tipy

- Velké předměty a kusy dřeva se po opakovaném spuštění jak ve směru řezání, tak i uvolnění odstraní.

- K odstranění zablokovaných předmětů z násypky nebo vyhazovacího otvoru používejte pěchovadlo nebo hák (vždy při vypnutém stroji).

 Dříve než štěpkovač opět zapnete, počkejte, až se stroj zastaví.

Záchytný koš

Vestavěný záchytný koš je vybaven uzamykacím zařízením s bezpečnostním vypnutím stroje.

 Před nasazením nebo vyjmutím záchytného koše, stroj vždy vypněte.



⇒ Záchytný koš je uzavřen a pevně spojen se strojem.



⇒ Záchytný koš je odemčen a lze jej vyjmout ze stroje. V tomto případě nelze stroj spustit.

 Stane-li se, že v případě provozu uvolníte zámek záchytného koše, stroj se automaticky vypne.

Práce se zahradním štěpkovačem

- Zaujměte pracovní postoj z boku nebo za přístrojem. Nikdy nestůjte v prostoru výstupního otvoru.
- Při práci zaujměte bezpečný postoj a udržujte vždy rovnováhu. Při práci se nad štěpkovač nenaklánějte. Při vkládání odpadu stůjte stejně rovně jako stroj.
- Při provozu přístroje se vždy zdržujte mimo oblast možného vymrštění materiálu.
-  Delší materiál, který z přístroje vyčnívá, by se mohl z přístroje odmrstit, když je vtahován noží! Dodržujte bezpečnou vzdálenost!
- Nikdy nesahejte do plnicího a výstupního otvoru.
- Obličej a tělo držte dále od plnicího otvoru.
- Před zapnutím přístroje zkontrolujte, zda se v plnici násypce drtiče nenacházejí žádné zbytky.
- Před uvedením stroje do činnosti přezkoušejte
 - zda v plnicím trychtýři nejsou zbytky po drčení
 - že záchytný koš je uzamčen ve stroji
- Nenaklánějte ani nepřepravujte přístroj (neměňte jeho stanoviště) při běžícím motoru.
- Dbejte na to, aby na motoru nebyl odpad, smetí ani jiné shluky, ochráníte tím motor před poškozením nebo možným požárem.
- Při plnění je třeba dbát, aby se do násypky nedostaly žádné kovové předměty, kameny, lahve či jiné nezpracovatelné předměty.
- Před nasazením nebo odebráním sběrného vaku přístroj vypněte.
- Když se do násypky dostanou cizí předměty nebo přístroj začne vydávat neobvyklý hluk nebo vibrovat, okamžitě jej vypněte a nechejte zastavit. Vytáhněte síťovou vidlici a proveďte následující body:
 - zkontrolujte škody
 - vyměňte nebo opravte poškozené součásti
 - prohlédněte přístroj a utáhněte uvolněné součásti.

 Přístroj nesmíte opravovat, pokud k tomu nemáte oprávnění.

Co je možné drtit?

Ano:

- Větve všeho druhu až do průměru, v závislosti na druhu a čerstvosti dřeva
- uvadlý, vlhký, již několik dní uložené zahradní odpady
 -  pouze střídavě s větvemi

Ne:

- sklo, kovové součásti, umělé hmoty, plastové sáčky, kameny, látky, kořeny se zemí atd.
- odpady bez tuhé konzistence, např. kuchyňské odpady

Pokyny pro štěpkování:

- Řezaný materiál do plnicího otvoru násypky vždy plňte z pravé strany.
 -  Technika drcení
- Větve, pruty a dřeva drtíte krátce po řezu
 - vyschně-li materiál stává se velmi tvrdým a uvedené průměry drcení se redukuje.
- Větve, které mají více výhonů lze drtit až po odstranění postranních výhonů.
- Zpracování materiálu s vysokým obsahem vody náchylného k lepidlosti
 - tento materiál drtíte střídavě s dřevěným materiálem a tak zamezíte ucpání stroje.
- Nenechte drcený materiál aby ucpal výhozový otvor. To může způsobit zpětné vržení materiálu ze vstupního otvoru. Proto pravidelně vyprazdňujte záchytný koš.
- Stane-li se, že vstupní či výstupní otvor jsou ucpány, je třeba je vyčistit. Přitom nejprve vypněte stroj a odpojte jej od sítě vytažením vidlice ze zásuvky.
- Dbejte na to, abyste při drcení dodrželi odpovídající maximální průměr drcených větví (viz „Technická data“). Podle druhu a obsahu vody u čerstvých větví se může tento údaj snížit.
- Válcová fréza stroje vtahuje drcený materiál samovolně dovnitř a pomalým během válce nedochází k trhanému pohybu materiálu („nekope“).
- Samočinné přepnutí směru otáčení:
Při náhlém zablokování přístroje se může směr otáčení válcové frézy otočit a drcený materiál se vysunuje zpět.
 - Přístroj vypne.
 - Vyčkejte se zastavení válcové frézy.
 - Přístroj znovu zapněte a použijte snadněji zpracovatelný materiál.
 - Drtíte jen střídavě s větvemi.
- Při přetížení přístroje samočinně vypne ochranný spínač motoru
 - po cca 5 minutách znovu drtič zapněte
 - když přístroj nelze po této době zapnout, vyhledejte kapitolu "Možné poruchy".

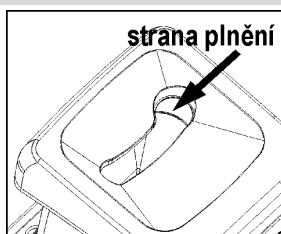

Měkký materiál nebo mokré větve se mohou místo řezání trhat. Tento problém může způsobovat i protinůž, který je po častém používání opotřebovaný.

Nastavení mezery.

Zapněte přístroj.

Na pravé straně plastového pláště se nachází nastavovací zařízení. K nastavení odstupeu otočte regulační kolečko (D) doprava, aby šroub (C) se přiblížil k válcové fréze. Šroubujte tak dlouho, až z vyhazovacího otvoru začnou padat jemné hliníkové piliny.

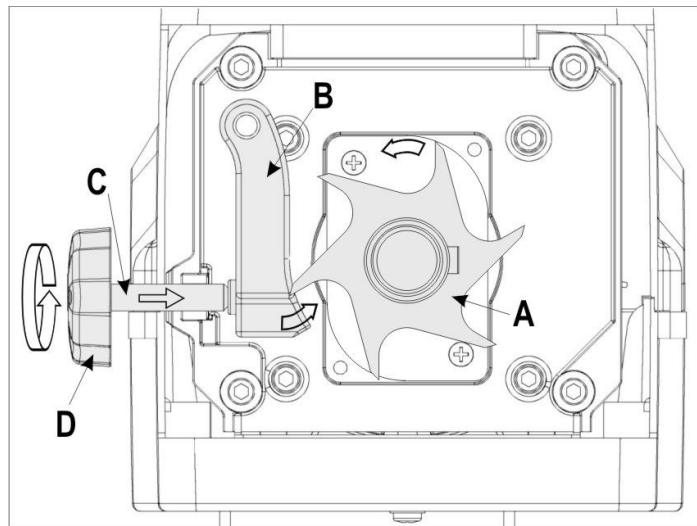

Údržba / Péče / Uložení

• Před zahájením jakékoliv údržby

- Motor vypněte a síťovou vidlici vytáhněte.
- Nechte přístroj ochladit
- Navlékněte si ochranné rukavice, aby nedošlo ke zranění.

Je-li přístroj za účelem údržby, skladování nebo výměny příslušenství vypnutý, ujistěte se, že je zdroj energie odpojen a síťová zástrčka vytažena ze zásuvky. Ujistěte se, že jsou všechny pohyblivé díly v klidu, a pokud existuje od místa uložení přístroje nějaký klíč, pak jej stáhněte. Před údržbou, nastavením atd. nechte přístroj ochladit.

Dejte pozor při údržbě řezacího ústrojí. Toto může běžet (startovací mechanismus) i když motor (díky blokadě na krytu) neběží.

Při údržbě řezacího nástroje je nutno mít na zřeteli, že nástroj stále ještě může běžet spouštěcím mechanismem, i když motor v důsledku zablokování krytu neběží.

Dbejte na to, aby nářadí použité při opravě či údržbě bylo opět odstraněno.

• Zahradní štěpkovač do značné míry nevyžaduje údržbu. K zachování hodnoty a dlouhé životnosti:

- Větrací otvory musí být volné a čisté.
K čištění Vašeho přístroje použijte buď vlhký hadřík nebo měkký kartáček.
Nikdy nepoužívejte čisticí chemické prostředky nebo ředidla. Tím byste mohli způsobit neopravitelné škody na Vašem přístroji. Umělá hmota může být těmito prostředky poškozena.

Nastavení protinůže

Protinůž (B) lze na válcové fréze (A) bez vůle nastavit. Pro efektivní provoz by měla být dodržena co nejmenší mezera.

- Zkontrolujte upevňovací šrouby (případně dotáhněte)
- Po drcení přístroj vyčistěte.



- Přístroj se nesmí čistit proudem vody nebo vysokotlakým čisticím přístrojem.





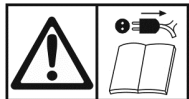

- holé kovové části po každém použití chraňte před korozí ekologicky šetrným biologicky odbouratelným olejem.
- Válcová fréza a řezná deska jsou součásti, podléhající opotřebení. Při normálním používání a správném nastavení však přesto mají životnost několik let.
- **i** Opotřebené a poškozené součásti měňte vždy v celých sadách, abyste zabránili nevyváženosti.

Možné poruchy







Před každým odstraňováním poruchy

- vypněte štěpkovač
- vyčkejte úplného zastavení stroje
- vytáhněte zástrčku ze zásuvky

Porucha	možná příčina	Odstranění
motor se nerozbíhá	výpadek síťového napětí	zkontrolujte jistič
	vadný přívodní kabel	zkontrolujte kabel (elektrikářem)
	přístroj přetížen	nechejte přístroj vychladit Stiskněte 1. vratné tlačítko (ochrana motoru) 2. zelené tlačítko  pro opětovné zapnutí
	záchytný koš je odemčen  (bezpečnostní vypínání je vypnuto)	uzamkněte záchytný koš 
motor bručí, ale neběží	řezný válec zablokován	Vypněte přístroj. Zapněte přepínač směru otáčení do polohy  Zapněte přístroj, až je zablokování odstraněno. Přístroj opět vypněte. Přepínač směru otáčení přepněte zpět do polohy  .
	defektní kondensátor	přístroj nechte opravit, kontaktujte prodejce
materiál se nevtahuje	Řezný válec běží pozpátku. Nesprávná poloha spínače.	Přístroj vypněte a přepněte přepínač směru otáčení.
	materiál se přičí v násypce	Přístroj vypněte. Přepněte přepínač otáčení směru do polohy  . Přístroj zapněte, aby se řezaný materiál uvolnil, odstraňte případné nečistoty. Přístroj opět vypněte. Pro pokračování v práci přepněte přepínač směru otáčení zpět do polohy  .
	měkký nebo vlhký materiál	pomocí větve materiál posuňte a rozsekejte
	opotřebený řezný válec	Protilehlou desku nastavte, jak je popsáno v odstavci „Nastavení protilehlé desky“, při silném opotřebení vyměňte řezný válec. Výměnu řezacího válce musí provést Služba pro zákazníky.
materiál není čistě rozsekaný	protinůž není dostatečně nastaven	nastavte protinůž
přístroj se rozběhne, při malém zatížení však se zablokuje a ochranný spínač motoru vypne	dlouhý prodlužovací kabel nebo malý průřez zásuvka daleko od hlavního připojení a malý průřez přívodního vedení	použijte prodlužovací kabel minimálně 1,5 mm ² , max. délka 25 m, při delším kabelu průřez nejméně 2,5 mm ²

Při dalších závadách se spojte s naším servisním střediskem.

Technická data

Model	AH 623 Typ LHF 2300	AH 621 Typ LHF 2800
Rok výroby	viz poslední strana	
Motor	Motor na střídavý proud, 50 Hz, 2800 min ⁻¹	
Síťové napětí	230 V~	230 – 240 V~
Výkon motoru P ₁ (P40) (S6 - 40 %)	2300 W	2800 W
Výkon motoru P ₁ (S1)	2000 W	2300 W
otáčky řezného válce	40 min ⁻¹	
Spínač/vypínač:	s ochranou proti přetížení, přepínáním chodu vpřed a vzad, vypínač při nulovém napětí	
Hmotnost	30 kg	31 kg
Hladina hluku L _{PA} (měřeno podle 2000/14/EG)	80,6 dB (A) K = 3 dB (A)	79,4 dB (A) K = 3 dB (A)
měřená hladina hlučnosti L _{WA} (měřeno podle 2000/14/EG)	90,3 dB (A) K = 2,83 dB (A)	89,1 dB (A) K = 2,42 dB (A)
zaručená hladina hlučnosti L _{WA} (měřeno podle 2000/14/EG)	93 dB (A)	92 dB (A)
Maximální průměr zpracovávané větve (pouze čerstvé dřevo)	∅ max. 40 mm	∅ max. 45 mm
Lizolační třída	I	
Způsob ochrany	IP X4	
Síťové pojistky	16 A pomalá 	16 A pomalá 
Švýcarsko	10 A pomalá 	--
UK	13 A pomalá 	13 A pomalá 

Způsob provozu:	(S1)	P40 (S 6 – 40 %)
	Setrvalý provoz	Nepřerušovaný periodický provoz na 10 min.: 4 min. setrvalý provoz 6 min. volnoběh

ES-Prohlášení o shodě

Č (S-No.): 10879 → AH 621 Typ LHF 2800

podle směrnice ES 2006/42/ES

de a tímto prohlašujeme **Altrad Lescha Atika GmbH**
Josef-Drexler-Str. 8, 89331 Burgau - Germany

na vlastní zodpovědnost, že výrobek
Gartenhäcksler (Tichý štěpkovač zahradního odpadu)
model AH 623 Typ LHF 2300, AH 621 Typ LHF 2800

Seriové číslo: 045000 – 070000

odpovídá ustanovením ES-směrnicím, rovněž ustanovením následných směrnic:

2014/30/EU, 2011/65/EU a 2000/14/ES+2005/88/ES.

Následující normy byly použity:

EN 60335-1:2012/A2:2019; EN 50434:2014;
EN 55014-1:2017; EN 55014-2:2015; EN 61000-3-2:2014;
EN 61000-3-11:2000; EN 62321:2009

Shodové hodnocení se řídí dle:
2000/14/EU - příloha V a 2005/88/ES

	AH 623 Typ LHF 2300	AH 621 Typ LHF 2800
Měřená hladina hlučnosti L _{WA}	90,3 dB (A)	89,1 dB (A)
Zaručená hladina hlučnosti L _{WA}	93 dB (A)	92 dB (A)

Zplnomocněná osoba pro tvorbu technických podkladů:

Altrad Lescha Atika GmbH – Technické oddělení
Josef-Drexler-Str. 8 – 89331 Burgau – Germany

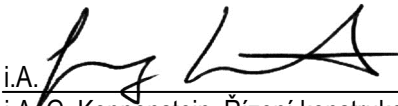
i.A. 
Burgau, 09.06.2020 i.A. G. Koppenstein, Řízení konstrukce

Záruka

Prosíme, přečtěte si a respektujte přiložené záruční prohlášení a jeho podmínky.

❗ Säilytettävä tulevaa käyttöä varten.

❗ Anna käyttöohje kaikkien laitetta käyttävien luettavaksi.



Älä ota laitetta käyttöön, ennenkuin olet lukenut sen käyttöohjeen, huomionnut kaikki huomautukset ja asentanut laitteen kuvatulla tavalla.



Laitetta ei koskaan saa käyttää lapset tai henkilöt, joiden fyysiset, sensoriset tai henkiset kyvyt ovat rajoittuneet tai joiden tieto tai kokemus on puutteellista ja jotka eivät ole perehtyneet ohjeisiin.



Alle 16-vuotiaat eivät saa käyttää laitetta. Kansalliset ja paikalliset määräykset voivat asettaa eri ikärajoitus käyttäjälle.

Sisällys

Toimituksen osat	45
Laitteen kuvaus	45
Käyttöajat	45
Laitteen symbolit	45
Käyttöohjeen symbolit	46
Määräyksenmukainen käyttö	46
Jäljelle jäävät riskit	46
Turvallisuusohjeita	47
Kokoonpano	48 / 150
Käyttöönotto	48
Työskentely oksasilppurilla	49
Vastaterän säätäminen	50
Huolto / Hoito / Säilytys	50
Mahdolliset häiriöt	51
Tekniset tiedot	52
EU-yhdenmukaisuus selvitys	52
Takuu	52
Varaosat	142

Toimituksen osat

📖 Tarkasta pakkauksen purkamisen jälkeen,

- ▶ onko sen sisältö täydellinen
- ▶ tai mahdolliset kuljetusvauriot

Esitä valitukset kauppiaille, laitteen toimittajalle tai valmistajalle välittömästi. Jälkeenpäin esitettyjä valituksia ei hyväksytä.

- 1 esiasennettu laiteyksikkö
- 1 runko
- 2 pyörännavan kapselia
- 2 pyörän kansinuppia
- 2 tukijalkaa
- 1 ruuvipussi
- 1 keruusäiliö
- 1 käyttöohje
- 1 takuuservelitys

Laitteen kuvaus

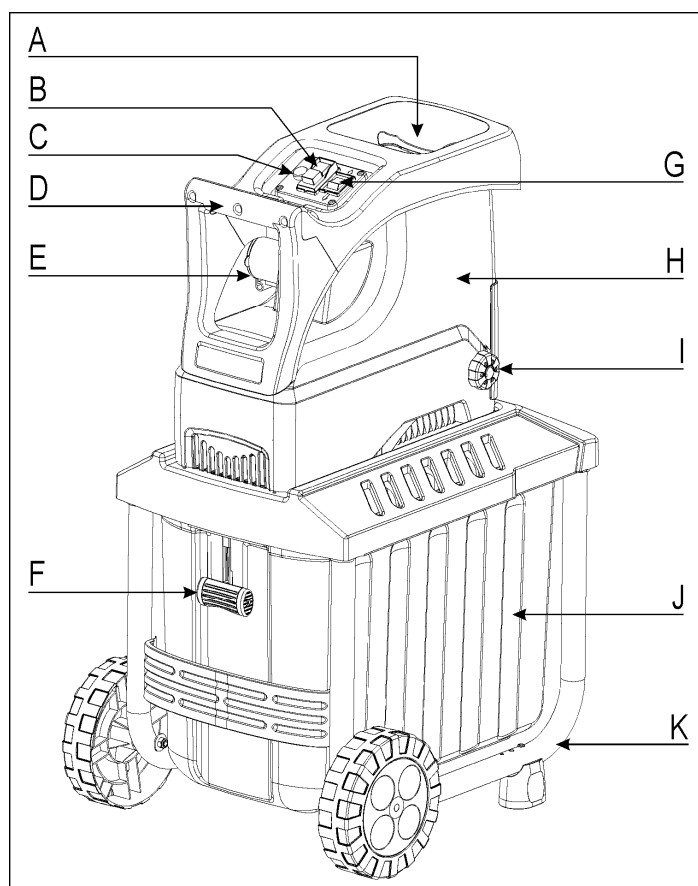

- A. Suppiloaukko silputtaville oksille
- B. Käynnistys-/pysäytyskytkin
- C. Palautusnappi / moottorinsuoja
- D. Kahva
- E. Verkkopistoke
- F. Keruusäiliön lukitus
- G. Kiertosuunnan vaihtokytkin
- H. Kotelon yläosa
- I. Leikkuuterän säätönappi
- J. Keruusäiliö
- K. Runko, jossa pyörät ja tukijalat

Käyttöajat

Huomioi ennen laitteen käyttöönottoa maan (alueellisten) melumääräykset.

Laitteen symbolit



Lue ja huomioi käyttöohje ja turvallisuusohjeet ennen laitteen käyttöönottoa.

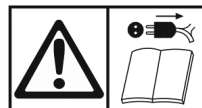





Kone on kytkettävä pois päältä ja verkkojohto vedettävä pois, ennen kuin suoritetaan säätöjä, kone puhdistetaan tai johto on sekoittanut tai vahingoittanut.



Vaarana sinkoutuvat osat moottorin käydessä – asiattomat sekä koti- ja muut eläimet on pidettävä loitolla vaara-alueelta.

	Odota, että kaikki koneenosat ovat pysähtyneet ennen kuin kosketat niitä.
	Varo pyöriviä teriä. Älä pidä käsiä tai jalkoja aukoissa koneen käydessä.
	Käytä silmien- ja kuulonsuojaa.
	Käytä suojakäsineitä.
	Suojaa kosteudelta.
	Älä käytä astinlautana.
Aineet silputaan	 Aineita ei silputa
	Keruusäiliö lukittu
	Keruusäiliön lukitus auki
	Tuote vastaa voimassa olevia tuotekohtaisia EU-direktiivejä.
	Sähkölaitteet eivät kuulu talousjätteisiin. Laitteet, lisälaitteet ja pakkausmateriaali on poistettava ympäristöstävälliseen kierrätykseen. Käytettyjä sähkö- ja elektroniikkalaitteita käsittelevän EU-direktiivin 2012/19/EU mukaisesti käyttökelvottomat sähkölaitteet on kerättävä erikseen ja kierätettävä ympäristöstävällisesti.

Käyttöohjeen symbolit

-  **Uhkaava vaara tai vaarallinen tilanne.** Näiden ohjeiden laiminlyönti voi aiheuttaa vammoja tai aineellisia vahinkoja.
-  **Tärkeitä ohjeita asianmukaista käyttöä varten.** Näiden ohjeiden laiminlyönti voi aiheuttaa häiriöitä.
-  **Käyttäjän ohjeet.** Nämä ohjeet auttavat sinua käyttämään kaikkia toimintoja parhaalla mahdollisella tavalla.
-  **Asennus, käyttö ja huolto.** Tässä selitetään tarkalleen, mitä sinun tulee tehdä.

Määräksenmukainen käyttö

Määräysten mukaiseen käyttöön kuuluu

- kaikenlaisten oksien silppuaminen maks. halkaisimen asti (riippuen puulajista ja sen tuoreudesta)
- kuihtuneiden, kosteiden, jo useampia päiviä seisseiden puutarhajätteiden silppuaminen vuorottain oksien kanssa

Lasin, metallin, muoviosien, muovipussien, kivien, vaatejätteiden, multaisten juurien tai jätteiden, joilla ei ole kiinteää koostumusta (esim. keittiöjätteet), silppuaminen on ehdottomasti kiellettyä.

Oksasilppuri soveltuu vain yksityiskäyttöön pihan ja puutarhan hoidossa.

Yksityiskäyttöön pihan ja puutarhan hoitoon tarkoitetuiksi oksasilppuriksi luetaan silppurit, joita ei saa käyttää yleisissä puistoissa, urheilukentillä, maa- ja metsätaloudessa eikä kaupallisessa toiminnassa.

Määräksenmukaiseen käyttöön kuuluu myös valmistajan määrämien käyttö-, huolto- ja kunnossapitovaatimusten ja käyttöohjeessa olevien turvallisuusohjeiden noudattaminen.

Kaikki muu käyttö, joka poikkeaa näistä ei ole määräysten mukaista käyttöä. Valmistaja ei vastaa mistään näistä syistä aiheutuneista vahingoista - käyttäjä vastaa niistä kokonaan itse.

Koneeseen suoritettavat omavaltaiset muutokset poistavat valmistajan vastuun kaikista muutoksista johtuvista vahingoista.

Laitetta saa varustaa, käyttää ja huoltaa vain sellaiset henkilöt, jotka tuntevat laitteen ja ovat tietoisia vaaroista. Kunnossapitotöitä saa suorittaa vain meidän tai meidän ilmoittaman asiakaspalvelun kautta.

Jäljelle jäävät riskit

 **Myös määräystenmukaisessa käytössä voi, asianomaisten turvallisuusmääräysten noudattamisesta huolimatta, jäädä jäännösriskkejä, johtuen käyttötarkoituksen määräämästä rakenteesta.**

Jäännösriskkejä voidaan vähentää huomioimalla "turvallisuusohjeet" ja "käyttötarkoitus" sekä käyttöohje.

Huomaavaisuus ja varovaisuus pienentää henkilöiden vahingoittumisen ja vaurioiden riskiä.

- Sormet ja kädet voivat loukkaantua, jos panet kätesi aukkaan ja osut terään.
- Sormet ja kädet voivat loukkaantua terämekanismien asennuksessa ja puhdistuksessa.
- Loukkaantumisen vaara suppilosta sinkoutuvien oksien vuoksi.
- Virran aiheuttamat vaarat, jos käytät epäasianmukaisia sähköisiä liitäntäjohtoja.
- Jännitettä johtavien osien koskettaminen, kun sähköiset rakenneosat ovat avattuina.
- Kuulohäiriöt pitkäaikaisessa työskentelyssä ilman kuulonsuojaa.

Varotoimista huolimatta on olemassa lisäksi epäilmeisten jäännösriskien vaara.

Turvallisuusohjeita

Lue ja huomioi ennen tämän tuotteen käyttöönottoa seuraavat ohjeet ja ammattiyhdistyksen antamat tapaturmantorjunta-määräykset tai kulloisenkin maan voimassaolevat turvallisuus-määräykset, voidaksesi suojella itseäsi ja muita mahdollisilta vammoilta.

 Anna turvallisuusohjeet kaikkien laitetta käyttävien luettavaksi.

 Säilytä nämä turvallisuusohjeet hyvin.

 **Laitetta saa korjata vain valmistaja tai valmistajaa valtuuttama yritys.**

- Tutustu laitteeseen käyttöohjeen avulla ennen käyttöä.
- Älä käytä laitetta muihin kuin vain sille määrättyihin tarkoituksiin (katso kohtia käyttötarkoitus ja oksasilppurilla työskenteleminen).
- Älä kurkota eteenpäin. Ota oikea työasento. Seiso samalla tasolla kuin laite, kun heität silputtavaa materiaalia laitteen sisään.
- Huolehdi aina tukevasta asennosta kaltevilla kohdilla.
- Laite saa liikkua vain kävelemällä, ei saa koskaan juosta (sijainnin vaihto).
- Ole tarkkaavainen. Kiinnitä huomiota siihen mitä teet. Aloita työ järjevästi. Älä käytä laitetta kun olet väsynyt tai olet huumeen, alkoholin tai lääkkeen vaikutuksen alainen. Varomattomuuden hetki laitteen käytössä voi johtaa vakaviin loukkaantumisiin.
- Jos käytät laitetta, pidä aina suojalasit, työkasineet ja kuulosuojaa.
- Jos käytät laitetta, pidä aina työvaatteet:
 - ei väljiä vaatteita tai koruja, liikkuvat osat voivat tarttua niihin
 - ei luistavia kenkiä
 - Pitkät housut jalkojen suojaamiseksi
 - ei löysiä, roikkuvia vaatteita tai vaatteita, joissa on riippuvia nauhoja tai nyörejä.
- Älä työskentele laitteella paljain jaloin tai kevyillä sandaaleilla.
- Laitteen käyttäjä on vastuussa muiden käyttöpaikan läheisyydessä oleskelevien turvallisuudesta.
- Lapset eivät saa leikkiä laitteella.
- Pidä lapset loitolla laitteesta.
- Lapset eivät saa suorittaa laitteen puhdistusta tai huoltoa.
- Älä koskaan käytä laite, jos ulkopuoliset henkilöt, varsinkin lapset, tai eläimet ovat lähistöllä.
- Omistaja on itse vastuussa tapaturmista tai vaarantilanteista muita henkiköitä tai heidän omaisuutta kohtaan.
- Älä jätä laitetta seisomaan ilman valvontaa.
- Pidä työalue järjestyksessä! Epäjärjestyksestä voi olla seurauksena tapaturmat.
- Seiso aina laitteen sivulla tai sen takana. Älä seiso ulosheittoaukon edessä.
- Älä missään tapauksessa työnnä kättäsi täyttö- tai ulosheittoaukkoon.
- Pidä kasvat ja keho loitolla täyttöaukosta.
- Älä ylikuormita laitetta! On olemassa vaara, että sahanterä tarttuu hallitsemattomasti yksittäiskappaleihin.

- Käytä laitetta vain kaikkien suojavarusteiden ollessa oikein kiinnitettyinä, äläkä tee laitteeseen muutoksia, jotka haittaavat turvallisuutta.
- Älä koskaan yritä ohittaa suojavarusteiden lukituksia.
- Älä muuta moottorin säädinasetusta, sillä kierrosluku säättää turvallisen enimmäistyönopeuden ja suojaa moottoria ja kaikkia pyöriviä osia ylinopeuden aiheuttamilta vahingoilta. Ota yhteys asiakaspalveluun, jos esiintyy ongelmia.
- Älä käytä laitetta ilman täyttösuppiloo.
- Älä muuta laitetta tai laitteen osia.
- Älä jätä laitetta sateeseen seisomaan, äläkä työskentele sateessa.
- Huomioi ympäristövaikutukset:
 - Älä käytä konetta kosteassa tai märässä ympäristössä.
 - Säilytä laitetta kuivassa paikassa.
 - Älä työskentele huonoissa sääolosuhteissa (esim. sateessa, ukkosilmassa).
 - Työskentele vain riittävässä näköolosuhteissa.
- Sormien suojaamiseksi asennuksessa ja puhdistuksessa on käytettävä suojakäsineitä.
- Älä kuljeta laitetta moottorin käydessä.
- Kone on kytkettävä pois päältä ja verkkojohto vedettävä pois ja varmistettava, että kaikki liikkuvat osat ovat täysin pysähdyksissä, ennen:
 - keruukorin asetuksen ja poiston ajaksi
 - huolto- ja puhdistustöissä
 - häiriöiden poistossa
 - liitäntäjohtojen tarkistuksen ajaksi toiminnan aikana, onko johto kiertynyt tai vaurioitunut
 - kuljetus
 - korjaustöissä
 - laitteelta poistuttaessa (myös lyhytaikaisesti)
- Laitteen täyttö- ja poistoaukon tukkeutuessa kytke moottori pois päältä ja vedä verkkopistoke irti ennen kuin poistat ainetta täyttö- tai poistoaukosta.
- Älä koske liikkuviin ja vaarallisiin osiin, ennen kuin kone on irrotettu verkosta ja liikkuvat osat ovat kokonaan pysähtyneet.
- Mikäli yhteys- tai jatkojohto vahingoittuu käytössä, se on välittömästi irrotettava jakeluverkosta. Älä koske johto, ennen se on irrotettu verkosta. Kone ei saa käyttää, jos johto on vahingoittunut tai kulunut.
- Tarkasta laitteen mahdolliset vauriot:
 - Tarkasta huolellisesti ennen seuraavaa käyttöä suojavarusteiden moitteeton ja tarkoituksenmukainen kunto.
 - Tarkista, toimivatko kaikki liikkuvat osat moitteettomasti, ja etteivät osat ole jumittuneet tai vaurioituneet. Kaikkien osien on oltava oikein asennettuina ja täytettävä kaikki edellytykset, jotta toiminta olisi moitteetonta.
 - Vaurioituneet suojalaitteet ja osat täytyy korjauttaa tai vaihdattaa asianmukaisesti hyväksytyyn korjaamon (tai valmistajan) kautta, jos ei toisin ilmoitettu käyttöohjeessa.
 - Vaurioituneet tai lukukelvottomat turvallisuusetiketit on korvattava uusilla.
- Säilytä laitteet kuivassa, lukitussa paikassa, lasten ulottumattomissa.
- Varastoi laite siten, että bensiinihöyryt eivät pääse kosketukseen avotulen tai kipinöiden kanssa. Anna koneen aina jäähtyä ennen varastointia.
- Kone on huollettava huolellisesti ja pidettävä puhtaana.



⚠ Sähköturvallisuus

- IEC 60245 (H 07 RN-F) mukainen liitäntäjohto, jonka johtimen poikkileikkaus on vähintään
 - 1,5 mm² 25 m kaapelipituudelle asti
 - 2,5 mm² yli 25 m kaapelipituudella
- Pitkät ja ohuet liitosjohdot aiheuttavat jännitehäviötä. Moottori ei saavuta enää maksimaalista tehoa, laitteen toiminta heikkenee.
- Liitäntäjohtoon pistokkeiden ja kytkentälaatikoiden tulee olla kumista, pehmeästä PVC:stä tai muusta termoplastisesta materiaalista, jonka mekaaninen lujuus on sama tai niiden täytyy olla päällystetty vastaavalla materiaalilla.
- Liitäntäjohtoon pistokkeen täytyy olla roiskevesisuojattu.
- Liitäntäjohtojen asennuksessa on huomioitava, että johtoja ei litistetä, taivuteta eikä pistokeliitin ole märkä.
- Pidä jatkojohto pois liikkuvista ja vaarallisista osista, jotta kaapeli ei vaurioituisi siten, että vauriokohtat voivat koskettaa aktiivisia osia.
- Jos käytät johtokelaa, kelaa johto kokonaan kelasta.
- Käytä johtoa vain tarkoituksenmukaisiin töihin. Suojaa johto kuumuudelta, öljyltä ja teräviltä reunoilta. Älä vedä johdosta pistokkeen irrottamiseksi pistorasiasta.
- Tarkista liitosjohdot säännöllisesti ja vaihda vioittuneet.
- Kiinnitä huomio siihen, ettei vahingoittunut johto kytketään virtalähteeseen tai vahingoittunut johto kosketaan, ennen kuin se on irrotettu jakeluverkosta, koska vahingoittuneet johdot voi johtaa aktiivisten osien kosketukseen.
- Älä käytä viallisia liitäntäjohtoja.
- Käytä ulkona vain tarkoituksenmukaisia sallittuja ja vastaavasti merkittyjä jatkojohtoja.
- Väliaikaisratkaisuksi tarkoitettuja sähköliitäntöjä ei saa käyttää.
- Suojalaitteita ei saa koskaan ohittaa tai ottaa pois käytöstä.
- Kytke laite varokkeelliseen maadoitettuun pistorasiaan (30 mA).

⚠ Sähköisten osien sähköliitäntä tai korjaukset on annettava toimiluvan saaneen sähkömiehen tai meidän asiakaspalvelumme suorittavaksi. Paikallisia määräyksiä, erityisesti suojatoimenpiteitä on noudatettava.

⚠ Jos laitteen verkkoliitäntäjohto (jos olemassa) vaurioituu, se on korvattava erikoisjohdolla. Johto on saatavissa valmistajalta tai valmistajan asiakaspalvelusta.

⚠ Laitteen muiden osien korjaukset on annettava valmistajan tai sen asiakaspalvelun suorittavaksi.

⚠ Käytä vain alkuperäisiä varaosia, lisävarusteita ja erityislisävarusteita. Muiden varaosien ja lisävarusteiden käyttö voi aiheuttaa käyttäjälle vammoja. Valmistaja ei vastaa tällaisten varusteiden aiheuttamista vahingoista.

Menettelytapa hätätilanteessa

- Aloita vammasta riippuen sopivat ensiaputoimenpiteet ja pyydä mahdollisimman nopeasti pätevän lääkärin apua.
- Estä, että loukkaantunelle aiheutuu lisää vahinkoja ja pidä hänet rauhallisena.

Kokoonpano

Katso sivua 150

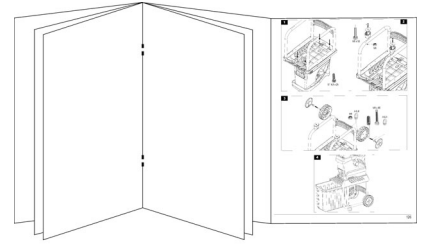

Käyttöönotto

- Varmistu, että laite on asennettu täydellisesti ja määräysten mukaisesti.
- Varmista ennen koneen käyttöönottoa, että syöttö (syöttösuppilo) on tyhjä.
- Pystytä silppuri käyttöä varten vaakasuoralle ja tukevalle alustalle (kaatumisen vaara).
- Vältä työskentelyä kostean alustan päällä. Kostea alusta vähentää laitteen tukea ja lisää onnettomuusvaaraa.
- Älä käytä laitetta laatoitetun pinnan tai sorapinnan päällä, jolloin irtomateriaalista voi seurata loukkaantumisia.
- Älä työskentele uima-aldaiden tai puutarhalampien välittömässä läheisyydessä.
- Käytä laitetta vain ulkona. Pidä etäisyys (vähintään 2 m) seinästä ja muista jäykistä kohteista.
- Älä käytä laitetta huonoissa sääolosuhteissa.
- Tarkista ennen jokaista käyttöä:
 - liitäntä- ja jatkojohdot rikkiinäisten kohtien varalta (repeämät, viillot ym.) tai haurastumisen kannalta
- ⚠ Älä käytä vaurioitunutta liitäntä- tai jatkojohtoa!
 - laitteen mahdolliset vauriot (katso kohtaa "Turvallinen työskentely")
 - ettei silppuri ole kulunut eikä vaurioitunut ja että se on hyvin varmistettu
 - että kaikki ruuvit, mutterit ja pultit ja muut kiinnitysmateriaalit on kiristetty kunnolla.
 - että suojukset, ohjaimet ja suojakilvet ovat paikoillaan ja hyvässä toimintakunnossa.

Verkkoliitäntä

- Vertaa laitteen tyyppikilpeen merkittyä jännitettä verkkojännitteeseen ja liitä laite vastaavaan ja määräysten mukaiseen pistorasiaan.
- Kytke kone FI-kytkimen (vikavirtasuojakytkin) 30 mA kautta.
- Käytä vain kolmijohtoista jatkojohtoa, jossa on liitetty maadoitukaapeli ja jonka poikkileikkaus on riittävä.

Verkkoimpedanssi

		Sveitsi	UK
2300 W	16 A hidas	10 A hidas	13 A hidas
2800 W	16 A hidas		13 A hidas

Verkkoimpedanssi

Epäsuotuisten verkko-olosuhteiden vallitessa voi laitteen käynnistyksessä ilmaantua lyhytaikaista jännitteen vähennystä, joka saattaa haitata muiden laitteiden toimintaa (esim. lampun lepatusta).

Häiriöitä ei pitäisi esiintyä, jos noudatetaan maksimaalista verkkoimpedanssia.

Tehonotto P_1 (W)	Verkkoimpedanssi Z_{max} (Ω)
2300 / 2800	0,31

Päälle-/poiskytkin

Älä käytä laitetta jonka kytkintä ei voida kytkeä päälle tai pois päältä. Vaurioitunut katkaisia on heti korjattava tai vaihdettava asiakaspalvelun toimesta.

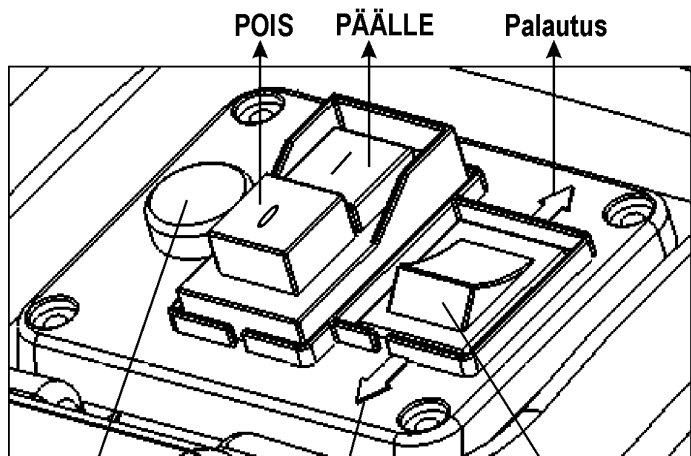

Palautusnappi (moottorinsuo ja) Veto Kierrossuunnankytkin

Käynnistys

Paina vihreää painiketta .

Sammutus

Paina punaista nappia .

Jälleenkäynnistymisvaroke virtakatkoissa

Kone kytkeytyy virtakatkoissa automaattisesti pois päältä (nollajännitelaukaisin). Uudelleen käynnistämistä varten paina jälleen vihreää painiketta.

Moottorin suojaus

Moottori on varustettu suojakytkimellä, ja se kytkeytyy ylikuormituksessa itsestään pois päältä. Moottori voidaan jäähtymistauon (n. 5 min.) jälkeen käynnistää uudestaan. Paina

1. palautusnappia (moottorinsuoja)
2. vihreää  käynnistysnappia.

Kierrossuunnan vaihtokytkin

 Kierrossuunnan vaihtokytkintä saa käyttää vain silppurin ollessa pysäytettyinä.

Asento

Leikkuutela vetää materiaalin sisään ja silppuaa sen.

Asento

Terä työskentelee vastakkaiseen suuntaan ja kiinni juuttunut materiaali irtoaa.

Kun olet asettanut kierrossuunnan vaihtokytkimen asentoon , pidä käynnistyksen/pysäytyksen vihreää kytkintä alas painettuna. Leikkuutela asettuu vastakkaiseen suuntaan. Kun päästät käynnistys-/pysäytyskytkimestä, silppuri pysähtyy automaattisesti.

Vinkkejä

- Suuret oksankappaleet irtoavat sekä leikkuu- että vapautussuuntaan, kun käynnistys toistetaan useampaan kertaan.
- Käytä kiinni juuttuneen kappaleen poistamiseen suppilosta tai poistoaukosta kättä pidempää apuvälinettä.

 Odota aina, että silppuri on täysin pysähtynyt, ennen kuin käynnistät sen uudelleen.

Keruusäiliö

Integroitu keruusäiliö on varustettu lukituskahvalla ja turvakatkaisijalla.

 Kytke laite pois päältä ennen kuin keruukori asetetaan ja poistetaan.



⇒ Keruusäiliö on lukittu ja liitetty hyvin laitteeseen.



⇒ Keruusäiliön lukitus on auki ja säiliö irti laitteesta. Laitetta ei voi kytkeä päälle.

 Jos keruusäiliön lukitus avataan laitteen ollessa päällekytketty, laite sammuu automaattisesti.

Työskentely oksasilppurilla

- Seiso aina laitteen sivulla tai sen takana. Älä seiso ulosheittoaukon edessä.
- Älä kurkota eteenpäin. Ota oikea työasento. Seiso samalla tasolla kuin laite, kun heität silputtavaa materiaalia laitteen sisään.
- Kun otat laitteen käyttöön, seiso aina ulosheittoalueen ulkopuolella.
-  **Pidempi oksa, joka pistää ulos laitteesta, voi kimmota takaisin, kun terät tarttuvat siihen! Pidä turvaväli!**
- Älä missään tapauksessa työnnä kättäsi täyttö- tai ulosheittoaukkoon.
- Pidä kasvot ja keho loitolla täyttöaukosta.
- Älä vie käsiä, muita kehonosia tai vaatteita täyttöputken tai ulosheittokanavan sisään tai muiden liikkuvien osien lähelle.
- Tarkista ennen laitteen päällekytkentää
 - ettei täyttösuppiloon ole jäänyt pilkottuja oksanjätteitä.
 - että keruusäiliö on lukittu.
- Älä kallista tai kuljeta (paikanvaihto) laitetta moottorin käydessä.
- Varmista, että moottorissa ei ole jätteitä tai muita kasaantumia, jotta moottori on suojattu vaurioilta tai mahdolliselta tulipalolta.

- Täytössä on huomioitava, että täyttösuppiloon ei laiteta metalliosia, kiviä, pulloja tai muita käsittelykelvottomia esineitä.
- Kytke laite pois päältä ennen kuin keruukori asetetaan ja poistetaan.
- Jos täyttösuppiloon joutuu vieraita esineitä tai laitteesta alkaa kuulua epätavallisia ääniä tai se alkaa täristä, laite on sammutettava heti ja seisautettava. Vedä verkkopistoke irti ja huomioi seuraavat kohdat:
 - tutki vauriot
 - vaihda tai korjaa vialliset osat
 - tarkasta laite ja kiristä löystyneet osat

⚠ Et saa korjata laitetta itse, ellet ole siihen oikeutettu.

👉 Mitä voidaan silputa?

Kyllä:

- Kaikenlaisia, läpimitaltaan korkeintaan suuria oksia aina puulajista ja sen tuoreudesta riippuen.
 - Kotitaloudesta ja pihapuutarhasta tulleita orgaanisia jätteitä esim. pensaiden ja puiden oksia, kuihuneita kasveja, keittiön jätteitä.
- 👉 silputaan vain vuorottain oksien kanssa

Ei:

- Lasia, metallia, muovia, muovipusseja, kiviä, kangaspalasia, multaisia juuria
- Jätteet, joilla ei ole kiinteää koostumusta, esim. keittiöjätteet

👉 Erityisiä huomautuksia silppuamista varten:

- Työnnä silputtava materiaali aina oikealta puolelta suppilon täyttöaukkoon
- Silppua puiden oksat ja haarat pian leikkauksen jälkeen
 - nämä aineet kovettuvat kuivuuksaan, joten suurimman käsittelykelpoisen oksan halkaisija pienenee.
- Poista hyvin oksaisista oksista liialliset haarat.
- Hyvin vesipitoisten, liimautuvien pihajännösten silppuamisessa
 - täytä suppiloon vuoronperään em. aineita ja puunoksia, jotta laite ei tukkeutuisi.
- Älä anna silputun materiaalin kasautua liian korkealle ulosheittaukon alle. Tästä voisi olla seurauksena, että jos silputtu materiaali tukkeaa ulosheittokanavan ja materiaali saattaa iskeytyä tällöin takaisin täyttöaukosta.
- Jos laite tukkeutuu, puhdista täyttöaukko ja ulosheittokanava. Kytke tätä ennen ensiksi moottori pois päältä ja irrota verkkopistoke.
- Huomioi, että noudatat laitettasi vastaavaa maksimaalista käsittelykelpoista oksan halkaisijaa (katso "Tekniset tiedot"). Käsittelykelpoisen oksan suurin halkaisija voi pienentyä riippuen puun laadusta ja tuoreudesta.
- Leikkuusylinterin hitaan pyörimisen ansiosta silppuri vetää silputtavan materiaalin sisään automaattisesti, niin ettei sitä tarvise työntää.
- Leikkuuterä on tehtaalta valmiiksi säädetty eikä vaadi säätöä ennen käytön aloittamista.

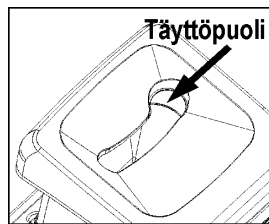

Vastaterän säätäminen on tarpeen, jos katkaistu materiaali ei silppuunnu kunnolla:

- Käännä vipukatkaisin oikealle.
 - Odota leikkuutelan liikkeen loppumista.
 - Kytke laite uudestaan päälle ja syötä laitteeseen helpommin työstettävää ainetta.
- Laitteen ylikuormituessa moottorin suojakytkimellä varustettu kytkin sammuttaa laitteen automaattisesti.
- käynnistä silppuri jälleen n. 5 min. kuluttua.
 - jos laite ei käynnisty tämän ajan jälkeen, katso kohta "Mahdolliset häiriöt".

Vastaterän säätäminen

Vastaterä B voidaan säätää välyksettömäksi leikkuutelaan A nähden. Jotta silppuri työskentelisi tehokkaasti, välimatkan tulisi olla mahdollisemman pieni.

Pehmeä materiaali tai märät oksat voivat revetä leikkautumisen sijasta. Myös pitkstä käytöstä kulunut vastaterä voi aiheuttaa tämän ongelman.

Välimatkan säätäminen.

Käynnistä laite.

Muovikotelon oikealla puolella on säätölaite. Kun haluat säätää välimatkan, työnnä laitteen mukana tullut kuusiokoloavain D sisään ja käännä sitä oikeaan niin, että ruuvi C liikkuu leikkuutelan suuntaan. Käännä niin pitkään, kunnes poistoaukosta tulee ohuita alumiinilastuja.

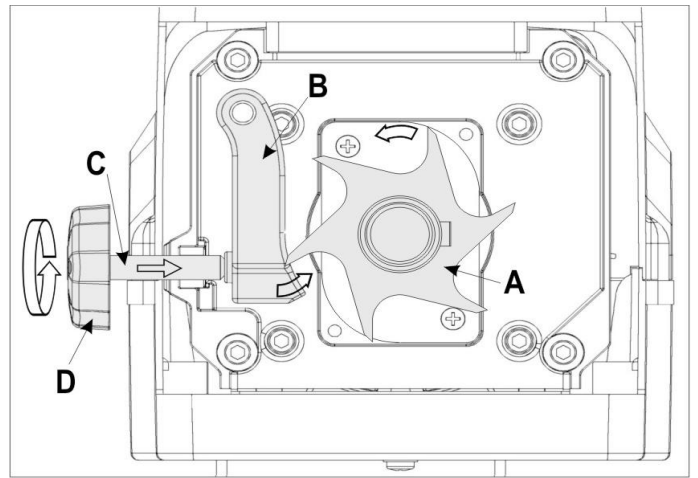

Huolto / hoito / Säilytys

• Ennen kuin aloitat huoltoa:

- katkaise virta moottorista ja irrota pistoke.
- Anna laitteen jäähtyä.
- ota suojakäsineet käteesi vaurioitumisen välttämiseksi.

Kun laite on kytketty pois päältä huollon, varastoinnin tai varusteen vaihdon takia, varmista, että energialähde on kytketty pois päältä ja verkkopistoke on vedetty pois. Varmista, että kaikki liikkuvat osat ovat pysähtyneet. Jos laitteeseen kuuluu avain, varmista, että se on vedetty pois. Anna laitteen aina jäähtyä ennen huoltoa, säätöä ym.

Kun huollat leikkuuteriä, ota huomioon, että käynnistysmekanismi saattaa vielä käydä, vaikka moottori ei kävisikään päällyskannen lukituksen estämänä.

Leikkuutyökalujen huollossa on huomioitava, että ne voivat vielä pyöriä käynnistysmekanismin kautta, vaikka moottori ei pyöri suojuksen lukituksen vuoksi.

Varmista huollon tai korjauksen jälkeen, ettei työkaluja ja ruuviväntimiä jäänyt laitteeseen.

• Okasilppuria ei yleensä tarvitse huoltaa. Laitteen kunnossa pitämiseksi ja sen pitkän käytön takaamiseksi on muistettava seuraava:

- pidä tuuletusaukot puhtaina ja esteettöminä.
- tarkista kiinnityspultit (kiristä tarvittaessa).
- puhdista laite käytön jälkeen sisä- ja ulkopuolelta. Käytä silppurin puhdistamiseen vain lämmintä, kosteaa liinaa ja pehmeää harjaa. Älä koskaan käytä puhdistus- tai liuotinainetta. Ne voivat vahingoittaa peruuttamattomasti silppuria. Kemikaalit voivat syövyttää muoviosia.

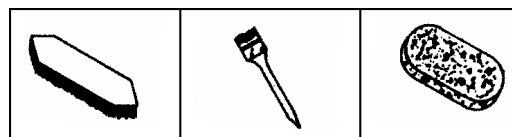





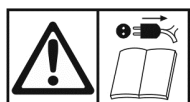

- Älä puhdista konetta juoksevalla vedellä tai painepesurilla.
- Käsittele metalliosat jokaisen käytön jälkeen korroosiota estävällä, ympäristöä suojelevalla, biologisesti hajoavalla öljysuihkeella.
- Leikkuuterä ja vastalevy ovat kuluvia osia, mutta normaalisti käytettyinä ja ohjeiden mukaan asennettuina ne kestävät useita vuosia.
- **i** Korvaa kuluneet ja vahingoittuneet yksittäisosat aina settinä välttääkseen epätasapainon.

Mahdolliset häiriöt







Ennen jokaista häiriönpoistoa:

- kytke laite pois päältä
- odota että oksasilppurin terät pysähtyvät
- vedä virtapistoke irti

Häiriö	Mahdollinen syy	Korjaus
Moottori ei käynnisty	verkkojännite puuttuu liitäntäjohto viallinen laite ylikuormittunut (moottorinsuoja on lauennut)	tarkasta varoke tai anna tarkastettavaksi (sähkömies) Anna laitteen jäähtyä. Paina 1. palautusnappia (moottorinsuoja) 2. vihreää  käynnistysnappia.
	Keruusäiliön lukitus auki  (keruusäiliön turvakatkaisija reagoi)	Lukitse keruusäiliö 
Moottori hurisee, mutta ei käynnisty	leikkuuterä tukkeutunut	pysäytä laite Kytke kierrossuunnan vaihtokytkin asentoon  . Käynnistä laitetta, kunnes lukkiutumistila on saatu poistettua. Pysäytä laite jälleen. Aseta kierrossuunnan vaihtokytkin takaisin asentoon  .
	kondensaattori viallinen	vie kone valtuutetulle korjaajalle
Kone ei vedä silputtavaa materiaalia kunnolla sisäänpäin	Leikkuuterä pyörii takaisinpäin. Kytkimen asenti ei ole oikein materiaali on juuttunut suppiloon (tukos)	käännä katkaisinvipu oikeaan asentoon Pysäytä laite. Kytke kierrossuunnan vaihtokytkin asentoon  . Käynnistä laite, jotta silputtava aine vapautuu tai roskat poistuvat. Pysäytä laite jälleen. Kun jatkat työskentelyä, aseta kierrossuunnan vaihtokytkin jälleen asentoon  .
	materiaali on liian pehmeää tai liian märkää leikkuuterä on kulunut	työnnä materiaalia alaspäin oksan avulla pyörittäen Säädä vastalevy kuten kohdassa „Vastalevyn säätäminen“ on kuvattu. Jos leikkuutela on pahasti kulunut, vaihda se uuteen. Leikkuutelan vaihto on suoritettava asiakaspalvelun toimesta.
Silppuamistulos on huono.	Vastaterä ei ole säädetty oikein.	Säädä vastaterää kohdassa „Vastaterän säätäminen“ kuvatulla tavalla.
Moottori käynnistyy, lukkiutuu kuitenkin jo pienestä kuormituksesta ja sammuu moottorin-suojakytkimestä.	Pidennysjohto liian pitkä tai sen poikkileikkaus liian pieni. Pistorasia liian kaukana pääliitännästä ja liitäntäjohtojen poikkileikkaus liian pieni.	Pidennysjohto saa olla vähintään 1,5 mm ² , enintään 25 m pitkä. Pidemmän johdon poikkileikkauksen tulee olla vähintään 2,5 mm ² .

Jos ilmenee muita virhetoimintoja, ota yhteys asiakaspalveluumme.

Tekniset tiedot

Malli	AH 623 Typ LHF 2300	AH 621 Typ LHF 2800
Valmistusvuosi	katso viimeinen sivu	
Moottori	vaihtovirtamoottori, 50 Hz, 2800 min ⁻¹	
Verkojännite	230 V~	230 – 240 V~
Moottorin teho P ₁ (P40) (S6 - 40 %)	2300 W	2800 W
Moottorin teho P ₁ (S1)	2000 W	2300 W
Leikkuutelan kierros-luku	40 min ⁻¹	
Käynnistys-/katkaisu kytkin varustettu	Varustettu ylikuormitussuojalla, leikkuuja taaksepäin pyöritys, nolajännitelaukaisin	
Paino	30 kg	31 kg
Äänen painetaso L _{PA} (mitattu direktiivin 2000/14/EY mukaisesti)	80,6 dB (A) K = 3 dB (A)	79,4 dB (A) K = 3 dB (A)
mitattu melutehotaso L _{WA} (mitattu direktiivin 2000/14/EY mukaisesti)	90,3 dB (A) K = 2,83 dB (A)	89,1 dB (A) K = 2,42 dB (A)
taattu melutehotaso L _{WA} (mitattu direktiivin 2000/14/EY mukaisesti)	93 dB (A)	92 dB (A)
Suurimman käsittelykelpoisen oksan halkaisija (pätee vain juuri leikatuille oksille)	Ø max. 40 mm	Ø max. 45 mm
Turvallisuusluokitus	I	
Suojaus	IP X4	
Verkkoimpedanssi	16 A hidas 	16 A hidas 
Sveitsi	10 A hidas 	--
UK	13 A hidas 	13 A hidas 

Toimintatapa:	(S1)	P40 (S 6 – 40 %)
	Kestotoiminta	jatkuva jaksollinen toiminta 10 min. aikana: 4 min. kestotoiminta 6 min. tyhjäkäynti

EU-yhdenmukaisuus selvitys

Nro. (S-No.): 10879 → AH 621 Typ LHF 2800

vastaa EY-direktiiviä
2006/42 EY

Yrityksemme

Altrad Lescha Atika GmbH

Josef-Drexler-Str. 8, 89331 Burgau - Germany

ilmoittaa täten yksinomaisella vastuulla, että tuote

Gartenhäcksler (puutarhasilppuri)

malli AH 623 Typ LHF 2300, AH 621 Typ LHF 2800

Sarjanumero: 045000 – 070000

on yhdenmukainen ylämainittujen EY-direktiivien määräysten

kanssa sekä seuraavien direktiivien määräysten kanssa:

2014/30/EU, 2011/65/EU ja 2000/14/EY+2005/88/EY.

Seuraavia harmonisoituja normeja on käytetty:

EN 60335-1:2012+A2:2019; EN 50434:2014;

EN 55014-1:2017; EN 55014-2:2015; EN 61000-3-2:2014;

EN 61000-3-11:2000; EN 62321:2009

Vaatimustenmukaisuuden arviointimenetelmä:

2000/14/EY – liite V ja 2005/88/EY

	AH 623 Typ LHF 2300	AH 621 Typ LHF 2800
Mitattu äänen tehotaso L _{WA}	90,3 dB (A)	89,1 dB (A)
Taattu äänen tehotaso L _{WA}	93 dB (A)	92 dB (A)

Teknisten asiakirjojen kokoamiseen valtuutettu henkilö:

Altrad Lescha Atika GmbH – Technisches Büro

Josef-Drexler-Str. 8 – 89331 Burgau – Germany

Burgau, 09.06.2020

i.A. 
i.A. G. Koppenstein, Suunnitelujohto

Takuu

Huomioi mukana oleva takuusepalvelitys.

❗ Kérjük, a leírást későbbi használat céljára szíveskedjen megőrizni.

❗ Adja tovább a kezelési utasítást azoknak a személyeknek, akik a géppel dolgoznak.



A készüléket jelen kezelési utasítás elolvasása, valamennyi megadott utasítás figyelembevételével és a készülék leírásnak megfelelő összeszerelése előtt üzembe helyezni nem szabad.

⚠ Korlátozott fizikai, érzékszervi vagy szellemi képességekkel rendelkező, vagy kevés tudással és tapasztalattal rendelkező, illetve a készülék kezelési utasítását nem ismerő személyek és gyermekek a készüléket nem kezelhetik és nem használhatják.

⚠ Gyermekeknek és 16 év alatti fiatalok számára nem szabad a berendezést kezelniük. Előfordulhat, hogy a nemzeti és helyi előírások a felhasználó életkori korlátozását esetleg másképpen határozzák meg.

Tartalom

Szállított csomag	53
A készülék leírása	53
Üzemidők	53
A készüléken alkalmazott szimbólumok	53
Jelzések kezelési utasítás	54
Rendeltetésszerű alkalmazás	54
Fennmaradó kockázat	54
Biztonságos munkavégzés	55
Összeszerelés	56 / 150
Üzembe helyezés	56
Munkavégzés a kerti aprítógéppel	58
A ellenkés beállítása	58
Karbantartás / ápolás / tárolás	59
Lehetséges zavarok	60
Műszaki adatok	61
EK megfelelőségi nyilatkozat	61
Garancia	61
Pótalkatrészek	142

Szállított csomag

📦 Kicsomagolás után ellenőrizze a karton tartalmának

- ▶ teljességét
- ▶ esetleges szállítási károkat

Kifogásolásokot haladéktalanul közölje szakkereskedőjével, szállítójával, illetve a gyártóval. Későbbi reklamációkat nem áll módunkban elfogadni.

- 1 előszerelt készülékegység
- 1 csavartasak
- 1 állvány
- 1 gyűjtőkosár
- 2 kerék
- 1 kezelési utasítás
- 2 keréksapka
- 1 garancianyilatkozat
- 2 láb

A készülék leírása

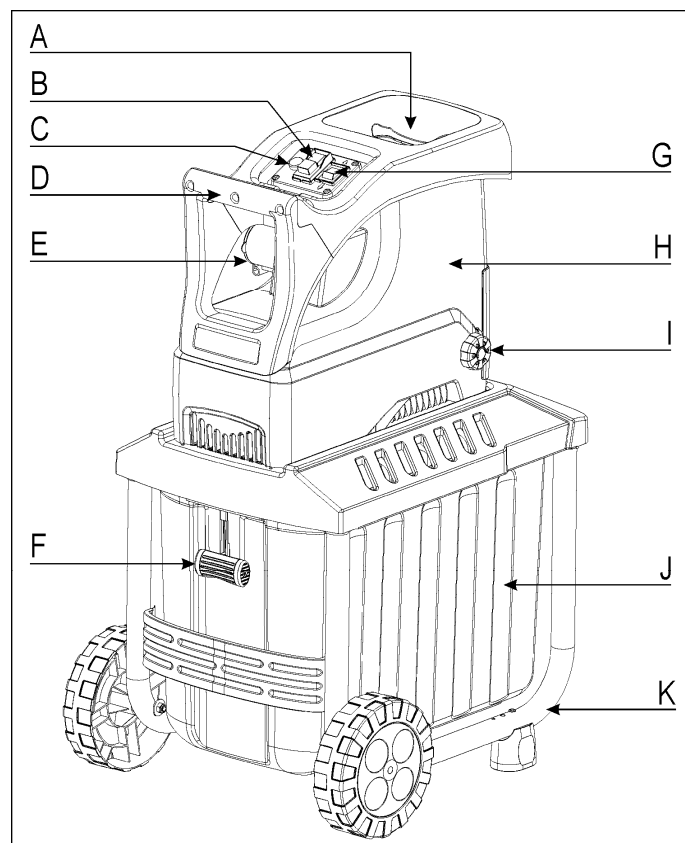

- A. Az aprítandó gallyak bemeneti tölcserje
- B. KI-/BE-kapcsoló
- C. Visszaállító gomb / Motorvédelem
- D. Fogantyú
- E. Hálózati csatlakozó dugó
- F. Állvány kerekkel és lábakkal
- G. A motorház felső
- H. Beállító gomb a vágóhengerhez
- I. Kidobó nyílás
- J. Gyűjtőkosár
- K. Gyűjtőkosár rögzítése

Üzemidők

Kérjük, vegye figyelembe a regionális előírásokat.

A készüléken alkalmazott szimbólumok



Üzembe helyezés előtt olvassa el, és vegye figyelembe a kezelési utasítást és a biztonsági utasításokat.

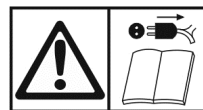





Mielőtt a gépen beállítást hajtana végre, a gépet megtisztítaná vagy ha a kábel összegabalyodott vagy megsérült, először kapcsolja ki a gépet és húzza ki a hálózati csatlakozó dugót.



Járó motor mellett ügyeljen a gépből kirepülő forgácsdarabokra – ne engedjen idegen személyeket, házi- és használatokat a veszélyes gép közelébe.

	Mielőtt a készülék valamilyen részét megérintené, várjon, míg annak minden része teljesen leállt.
	Óvakodjék a forgókésektől. járó motor mellett ne nyúljon be se kézzel, se lábbal a berendezés nyílásaiba.
	Szem- és hallásvédelmet viseljen.
	Védőkesztyűt viseljen.
	Nedvességtől védjük.
	Rálépni nem szabad.
Szecs-kázandó anyag vagdalva	 Szecs-kázott anyag nincs vagdalva
	Gyűjtőkosár rögzítve
	Gyűjtőkosár megnyitva
	A termék megfelel az erre a termékfajta- ra vonatkozó európai irányelveknek.
	A tönkrement elektromos készülék nem való a háztartási hulladékba. A készüléket, tartozékait és csomagolását környezetkímélő módon juttassa hulladékba. Az elhasznált elektromos és elektronikai készülékekről szóló 2012/19/EC Európai Irányelv rendelkezései szerint a már nem használható elektromos készülékeket külön kell begyűjteni és a környezetnek megfelelő újrahasznosításra előkészíteni.

Jelzések kezelési utasítás

-  **Fenyegető veszély vagy veszélyes helyzet.** Jelen utasítások figyelmen kívül hagyása sérüléseket vonhat maga után, illetve dologi károkhoz vezethet.
-  **Szakszerű alkalmazásra vonatkozó fontos utasítások.** Jelen utasítások figyelmen kívül hagyása zavarokhoz vezethet.
-  **Alkalmazói utasítások.** Eme utasítások segítséget nyújtanak a funkciók optimális kihasználásához.
-  **Szerelés, kezelés és karbantartás.** Itt pontosan elmagyarázzuk Önnek, hogy mit kell tennie.

Rendeltetésszerű alkalmazás

A rendeltetésszerű használat esetében a gallyaprító

- mindennemű gally (a fa fajtájától és frissességétől függően) a max. átmérőig
- fonnyadt, nyirkos, már napok óta tárolt kerti hulladéknak gallyakkal váltakozó aprítására alkalmas.

Üveg, fém, műanyagok, műanyag szatyrok, kövek, szövetanyagok, földes gyökerek, nem kellő szilárdságú hulladékok (pl. konyhai hulladék) aprítása kifejezetten kizárt.

A kerti aprítógép csak magáncélú, ház körüli kertben vagy szabadidőparkban való használatra alkalmas.

Házi- és hobbikertben használandó készüléknek az tekintendő, amelyiket nem közcélú létesítményekben, parkokban, sportlétesítményekben, mező- és erdőgazdaságokban és nem ipari célokra használnak.

A rendeltetésnek megfelelő használathoz tartozik még a gyár által előírt módon való használat-, az ennek megfelelő karbantartás- és javítás valamint az útmutatóban olvasható biztonsági tudnivalók követése.

Minden ezektől eltérő használat rendeltetéssel ellentétesnek minősül. Az ilyen jellegű károkért a gyár nem vállal szavatosságot. A kockázat ekkor egyedül a felhasználót terheli.

A kerti szecs-kázógép önkényes megváltoztatása az abból eredő bármilyen kárra kizárja a vállalt gyári szavatosságot.

A gépet csak olyan személy szerelheti, használhatja és tarthatja karban, akit azzal megbíztak, és akit a lehetséges veszélyekről tájékoztattak. Karbantartást csak gyárunk, vagy az általunk megnevezett vevőszolgálati műhely végezhet.

Fennmaradó kockázat

 **A gép rendeltetésének megfelelő használata mellett, és valamennyi vonatkozó biztonsági rendelkezés betartása ellenére is fennállhatnak még fennmaradó kockázatok.**

A fennmaradó kockázat csökkenthető, ha a „Biztonsági utasítások” és a „Rendeltetésszerű alkalmazás”, valamint a kezelési utasítás leírásainak figyelembe vételével.

Mindezek figyelembe vétele és a kellő óvatosság segít a balesetek és sérülések megelőzésében.

- Az ujjak és a kezek megsérülhetnek, ha kézzel átnyúlunk egy nyíláson, és a késekhez jutunk.
- Az ujjak és a kezek sérülésének veszélye a késeken végzett szerelési és tisztítási munkák során.
- Sérülés kiperdült aprított anyag által a tölcser közelében.
- Veszélyeztetés áram által, nem szabályszerű villamos csatlakozóvezetékek alkalmazása esetén.
- Feszültséget hordozó részek megérintése nyitott villamos szerkezeti elemek esetén.
- A halláskárosodás hosszabb ideig tartó munkavégzés esetén hallásvédelem nélkül.

Továbbiakban minden megtett óvatosság ellenére fennállhatnak még nem nyilvánvaló fennmaradó kockázatok.

Biztonságos munkavégzés

A gyártmány üzembe helyezése előtt olvassa el és vegye figyelembe a következő utasításokat és az adott országban érvényes biztonsági rendelkezéseket, hogy saját magát és másokat a lehetséges sérülésektől megóvján.

🔻 A biztonsági utasításokat adja tovább mindenkinek, aki a géppel dolgozik.

🔻 Őrizze meg gondosan ezeket a biztonsági utasításokat.

⚠️ **A biztonsági kapcsolón szükséges javításokat a gyártó, illetve általa megnevezett cégek végezhetnek.**

- Használat előtt a kezelési utasítás segítségével ismerkedjen meg készülékével.
- A készüléket ne használja olyan célokra, amelyekre az nem való (lásd „Rendeltetésszerű használat” és „Munkavégzés a kerti aprítógéppel” pontokat).
- Álljon biztosan a lábán, és mindenkor őrizze meg egyensúlyát. Ne hajoljon ágaskodva előre. A szecskázni való bedobásakor álljon egy szinten a berendezéssel.
- Lejtős terepen mindig ügyeljen arra, hogy biztonságosan álljon.
- A készüléket csak lépésben haladva mozgassa, soha ne szaladva vagy futás közben (helyszín váltás).
- Legyen figyelmes. Figyeljen arra, amin dolgozik. Munkáját ésszerűen hajtsa végre. A gépet ne használja olyankor amikor fáradt, kábító hatású szer, alkohol vagy gyógyszer hatása alatt áll. A gép használatánál elég egy figyelmetlen pillanat ahhoz, hogy súlyos balesetet szenvedjen.
- A készülék üzemeltetése közben mindig használjon védőszemüveget, védőkesztyűt és fülvédőt.
- A készülék üzemeltetése közben mindig viseljen megfelelő munkaruházatot:
 - ne viseljen bő ruhát vagy ékszert, mert azokat a mozgó géppalkatréss beránthatja
 - viseljen csúszásmentes lábbelit
 - lábszára védelmére hosszúnadrág.
 - ne viseljen lazán lelógó vagy lelógó szegélyekkel és zsinórral díszített ruházatot.
- A gépet mezítláb vagy könnyű szandálban ne használja.
- A kezelő felelős a gép környezetében tartózkodó más személyek biztonságáért.
- Gyermek a készülékkel nem játszhatnak.
- A gyermekeket a készüléktől társítsa távol.
- A készülék tisztítását és felhasználói karbantartását nem szabad gyermekekre bízni.
- Ne használja a készüléket, ha a közelben a munkában nem résztvevő személyek, különösen gyerekek vagy állatok tartózkodnak.
- A felhasználó más személyek balesetért vagy veszélyeztetéséért, vagy idegen tulajdonban okozott kárért felelősséggel tartozik.
- Soha ne hagyja a készüléket felügyelet nélkül.
- Tartsa a munkaterületét rendezben! A rendetlenség baleseteket vonhat maga után.
- Álljon a gép mögé vagy az oldalához. Soha ne tartózkodjon a kidobó nyílás közelében.
- Soha ne nyúljon bele a töltő- vagy a kidobó nyílásba.
- Tartsa távol arcát és testét a töltőnyílástól.

- A készüléket ne terhelje túl! Jobban és biztonságosabban dolgozhat a megadott teljesítménytartományban.
- A készüléket csak komplett és szabályosan felhelyezett védőberendezésekkel üzemeltesse, és ne módosítson a gépen semmit, ami a biztonságot csorbitaná.
- Soha nem szabad megkerülni a védőberendezés reteszelését.
- Ne módosítsa a motor fordulatszám-szabályozási beállítását, mert az szabályozza a legnagyobb biztonságos munkasebességet, valamint védi a motort és valamennyi forgó alkatrészt a túlzott sebesség következtében fellépő károsodástól. Probléma esetén kérjük, forduljon a vevőszolgálathoz.
- A készüléket soha ne üzemeltesse adagolótölcsér nélkül.
- A készüléken, illetve annak részein módosításokat ne végezzen.
- A készüléket vízzel nem fröcskölje le. (Áramütés veszélye!).
- Vegye figyelembe a környezeti hatásokat:
 - A gépet ne használja nedves vagy vizes környezetben.
 - A gépet ne hagyja kint az esőben.
 - Rossz időjárási viszonyok (pl. eső, villámveszély) esetén ne dolgozzon a készülékkel.
 - Csak megfelelő látási viszonyok mellett dolgozzék, gondoskodjék a jó világításról.
- Hogy ujsérülését megelőzze, a gép szerelésénél és tisztításakor viseljen védőkesztyűt.
- A gépet járó motorral szállítani nem szabad.
- Az alább felsorolt tevékenységek megkezdés előtt kapcsolja ki a gépet, húzza ki a hálózati csatlakozó dugót a dugaszoló aljzathoz és ellenőrizze, hogy a gép minden mozgó része teljesen leállt:
 - gyűjtőkosár felrakása és levétele
 - javítási munkálatok
 - karbantartási és tisztítási munkák
 - csatlakozó vezeték ellenőrzése üzem közben, hogy nincs-e összegabalyodva vagy megsérülve
 - zavarok elhárítása
 - szállítás
 - a gép elhagyása (rövid megszakítások esetén is)
- A gép bemeneti és kidobó részének eldugulása esetén kapcsolja ki a motort és húzza ki a hálózati csatlakozódugót, mielőtt a dugulást okozó anyagmaradványokat eltávolítja.
- Először válassza le a készüléket a hálózati feszültségről és várjon, míg annak minden mozgó része teljesen leállt, és csak ezután érintse meg a készülék mozgó részeit.
- Ha a csatlakozó vagy hosszabbító kábel a használat során megsérült, a sérült vezetékkel azonnal le kell választani az áramforrásról. A vezetékkel addig ne érintse meg, amíg azt a hálózatról le nem kapcsolta. Ha a vezeték megsérült vagy elkopott, ne használja a gépet.
- Ellenőrizze a gépet esetleges sérülésekre:
 - A készülék további használata előtt a védőberendezéseket alaposan meg kell vizsgálni kifogástalan és rendeltetészerű működés szempontjából.
 - Ellenőrizze, hogy a mozgó alkatrészek működése kifogástalan-e, vagy nincs-e valamelyik alkatrész megsérülve. Az összes alkatrésznek helyesen kell felszerelve lennie és minden feltételt teljesítenie kell a fűrészfűrész kifogástalan működése érdekében.





- Sérült védőberendezéseket és alkatrészeket elismert szakszerviz által szakszerűen meg kell javíttatni, vagy ki kell cseréltetni, amennyiben a használati utasításban egyéb adat nem szerepel.
- A sérült vagy olvashatatlan biztonsági feliratok haladéktalanul kicserélendőek.
- A használaton kívüli gépeket száraz, lezárt helyiségben tárolja, ahol ahhoz gyermekek hozzá nem férhetnek.
- A gépet olyan helyen tárolja, ahol benzingőz nem kerülhet kapcsolatba nyílt lánggal vagy szikrával. A gépet tárolás előtt mindig hagyja kihűlni.
- Gondosan végezze el a gép karbantartását és tartsa azt mindig tisztán.

Villamos biztonság

- A csatlakozóvezeték kivitelezése IEC 60245 (H 07 RN-F) szerint legalább következő vezeték keresztmetszettel
 - 1,5 mm² 25 m-ig terjedő vezeték hossz esetén
 - 2,5 mm² 25 m feletti vezeték hossz esetén
- A hosszú és vékony csatlakozóvezetékek feszültségcsökkenéshez vezetnek. Ilyenkor a motor nem éri el a maximális teljesítményt, a berendezés pedig ugyancsak nem működik kielégítően.
- A dugaszoló aljzatnak és a csatlakozóvezetékek gumiból, puha PVC-ből vagy más, hasonló mechanikai szilárdsággal rendelkező termoplasztikus anyagból készüljenek, vagy ilyen anyaggal kell ezeket bevonni.
- A csatlakozóvezetékek csatlakozóját védje a fröcskölő víztől.
- A csatlakozóvezetékek fektetése során ügyelni kell arra, hogy azok ne legyenek kitéve zúzódásnak, törésnek, valamint arra, hogy a dugaszolható összeköttetést víz ne érje.
- A hosszabbító kábelt tartsa távol olyan mozgó részekről, melyek a kábel sérülését okozhatják, aminek következménye áramvezető részek balesetveszélyes érintése lehet.
- Kábeldob használatánál a kábelt mindig teljesen tekerje le a dobról.
- A vezetéket ne használja olyan célokra, melyekre nem rendeltetett. Óvja a vezetéket hőtől, olajtól és éles peremektől. A csatlakozó dugót ne a vezetéknél fogva húzza ki az aljzataból.
- Rendszeresen ellenőrizze a hosszabbító kábeleket, és azokat cserélje ki, ha sérültek.
- Ügyeljen arra, hogy ne csatlakoztasson vagy ne érintsen meg sérült kábelt mindaddig, amíg azt le nem választotta az áramforrásról, mert sérült és még csatlakoztatott kábel esetén a gép aktív részeinek érintése balesetveszélyes.
- Ne használjon hibás csatlakozóvezetékeket.
- A szabadban csak erre a célra engedélyezett és megfelelő jelöléssel ellátott hosszabbító kábeleket alkalmazzon.
- Ne alkalmazzon átmeneti villamos csatlakozásokat.
- Védőberendezéseket soha ne hidalja át, illetve azokat soha ne helyezze üzemen kívülre.

 **A villamos csatlakoztatást illetve javításokat a gép villamos részein csak engedélyezett villamosági szakember vagy ügyfélszolgálati irodáink egyike készítse el. A helyi előírásokat, különösképpen az óvintézkedéseket figyelembe kell venni.**

 **Ha a készülék (esetleg meglévő) hálózati csatlakozó vezetéke megsérült, ezt a gyártótól vagy a vevőszolgáltatótól beszerezhető új csatlakozó vezetékre kell lecserélni.**

 **A gép egyéb részein szükséges javításokat a gyár illetve ügyfélszolgálati irodáinak egyike végezheti.**

 **Csak eredeti pótalkatrészeket alkalmazzon. Egyéb pótalkatrészek és egyéb tartozékok használata a kezelő balesetéhez vezethet. Ebből eredő károk tekintetében a gyártó felelősséget nem vállal.**

Mit kell tenni vész helyzetben

- Résztesse a sérültet sérülésének megfelelő elsősegélyben és azonnal hívjon orvost.
- Védje a sérültet esetleges további sérülésektől és helyezze nyugalmi helyzetbe.

Összeszerelés

lásd 150. oldal

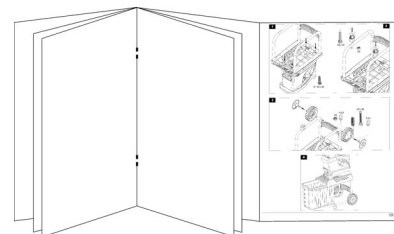

Üzembe helyezés







- Győződjék meg arról, hogy a készülék összeszerelése komplett és előírászerű módon történt.
 - A gép üzembehelyezése előtt ellenőrizze, hogy az adagoló garat üres legyen.
 - Használat esetén az aprítógépet állítsa vízszintes és szilárd alapzatra (borulás veszélye).
 - Nedves alapon ne dolgozzon a készülékkel. A nedves alap csökkenti a készülék állásbiztonságát és növeli a balesetveszélyt.
 - Nem szabad a készüléket aszfaltot, kavicsos szőrt alapon használni, mert a kiszórt anyag azon sérülést okozhat.
 - Ne dolgozzon közvetlenül úszómedencék vagy kerti tavak szélén.
 - A berendezés kizárólag a szabadban használható. Tartson megfelelő távolságot (legalább 2 m) minden faltól vagy más merev tárgytól.
 - Rossz időjárási viszonyok között ne dolgozzon a készülékkel.
 - Minden használat előtt ellenőrizze a következőket:
 - a csatlakozó vagy hosszabbító kábelt esetleges sérülésre (repedés, vágás vagy más hasonló) vagy öregedés (töredezetttség)
-  **ne használjon sérült csatlakozó vagy hosszabbító kábelt**
- esetleges sérülésekre (lásd „Biztonságos munkavégzés”)
 - ellenőrizze a szecskázó szerszám kifogástalan, kopásmentes állapotát és megfelelő biztosítását

- hogy minden csavar, anyag és szeg, valamint egyéb rögzítő anyag szorosan meg van húzva,
- hogy minden burkolat, terelőlap és védőpajzs a helyén, megfelelő működési állapotban van.

Hálózati csatlakozás

- Vesse egybe a gép adattábláján feszültséget (pl. 230 V) a rendelkezésre álló hálózattal és a fűrészt az előírásnak megfelelően földelt csatlakozó aljzathoz csatlakoztassa.
- Csatlakoztassa a gépet 30 mA-es FI (áram-védőkapcsolón) át.
- Csak háromeres, megfelelő keresztmetszetű, megfelelő földeléssel rendelkező hosszabbító kábelt használjon.

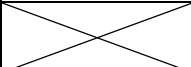
Hálózati biztosíték

		Svájcban	UK
2300 W	16 A lomha 	10 A lomha 	13 A lomha 
2800 W	16 A lomha 		13 A lomha 

Hálózati impedancia

Kedvezőtlen hálózati feltételek mellett a készülék bekapcsolási folyamata során rövid idejű feszültségcsökkenések léphetnek fel, melyek más készülékekre befolyást gyakorolhatnak (pl. egy lámpa villogása).

Nem várható zavarok, ha a táblázatban megadott maximális hálózati impedanciákat betartják.

Teljesítményfelvétel P_1 (W)	Hálózati impedancia Z_{max} (Ω)
2300	0,31
2800	0,31

KI-/BE-kapcsoló

Ne használjon olyan készüléket, amelynek a kapcsolóját nem lehet be- kikapcsolni. A sérült kapcsolót haladéktalanul javíttassa meg vagy cseréltesse ki arra alkalmas szakemberrel vagy a kijelölt vevőszolgálattal.

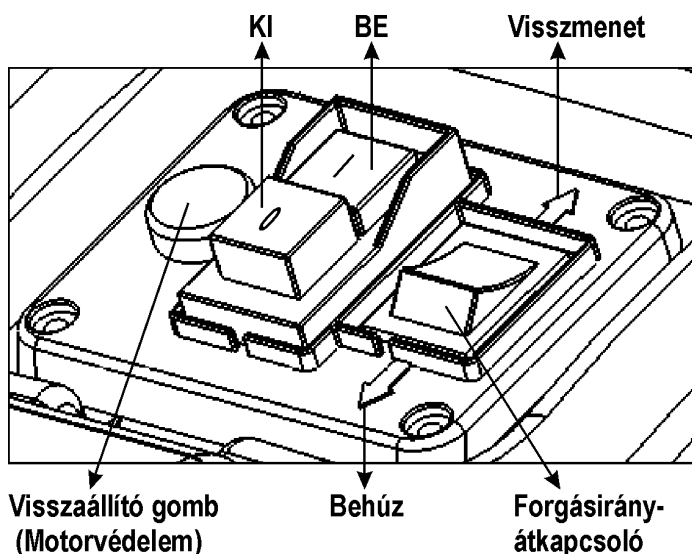

Bekapcsolás

Nyomja meg a zöld gombot! 

Kikapcsolás

Nyomja meg a piros gombot! 

Újraindítás- áramkimaradás esetén

Áramkimaradás esetén a készülék automatikusan kikapcsol (nulla-feszültség-kioldó). A készülék ismételt bekapcsolásához nyomja meg újra a piros gombot.

Motorvédelem

A motor védőkapcsolóval rendelkezik és túlterhelés esetén magától kikapcsol. A motor a lehülési időt (kb. 5 percet) követően ismételt bekapcsolható. Az ismételt bekapcsoláshoz nyomja meg

1. a visszaállító gombot (motorvédelem)
2. a zöld gombot .

Forgásirány-átkapcsoló

 A forgásirány-átkapcsolót kizárólag a gallyaprító gép kikapcsolt állapotában működtessük.

↓ állás

Az aprítandó anyagot a vágószerszám behúzza a gépbe és felaprítja.

↑ állás

A vágókés fordított irányban dolgozik, ilyenkor a beszorult aprítandó anyag kiszabadul.

Miután a forgásirány-átkapcsolót az ↑ állásba állítottuk, tartsuk benyomva a KI-/BE-kapcsoló zöld gombját. A vágószerszám fordított irányba állítódik. Ha elengedjük a KI-/BE-kapcsolót, a gallyaprító automatikusan megáll.

Jótanács

- Nagyobb tárgyakat vagy fadarabokat többszöri működtetéssel mind a vágásirányban, mind pedig fordított irányban eltávolíthatunk.
- Használjunk egy botot vagy egy kampót a leblokkolt tárgyaknak a bevezető tölcserből vagy a kidobó nyílásból való eltávolítására.

 Az újra történő bekapcsolás előtt mindig várjuk meg, amíg a gallyaprító teljesen megállt.

Gyűjtőkosár

A beépített gyűjtőkosár rögzítő fogantyúval és egy biztonsági kikapcsolással van ellátva.

 A gyűjtőkosár felrakása és eltávolítása előtt kapcsolja le a gépet.

 ⇒ Rögzített a gyűjtőkosár és a géppel szilárd kapcsolatban van.

 ⇒ Nyitott a gyűjtőkosár rögzítése és a gépről leoldott. A gépet nem lehet bekapcsolni.

 A bekapcsolt gépnél megnyitják a gyűjtőkosár rögzítését, a gép magától leáll.

Munkavégzés a kerti aprítógéppel

- Álljon a gép mögé vagy az oldalához. Soha ne tartózkodjon a kidobó nyílás közelében.
 - Álljon biztosan a lábán, és mindenkor őrizze meg egyensúlyát. Ne hajoljon ágaskodva előre. A szecskázni való bedobásakor álljon egy szinten a berendezéssel.
 - A készülék beindítása során mindig a kidobási zónán kívül tartózkodjon.
 - **⚠ A gépből kiálló nagyobb hosszúságú anyagok visszacsapódhatnak, mialatt a vágószerszám a berendezésbe behúzza őket! Tartson megfelelő biztonsági távolságot!**
 - Soha ne nyúljon bele a töltő- vagy a kidobó nyílásba.
 - Tartsa távol arcát és testét a töltőnyílástól.
 - Ne dugja be a kezét vagy más testrészét a bevezető nyílásba, a kidobó csatornába vagy a többi mozgó tárgy közelébe.
 - A gép bekapcsolása előtt ellenőrizze
 - nincsen-e szecskázási maradék a betöltő tölcsérben
 - rögzítette-e a felfogó kosarat.
 - A készüléket járó motorral megdönteni vagy szállítani (helyszín váltás) nem szabad.
 - Ügyeljen arra, hogy a motor hulladéktól és egyéb ráakodástól mentes legyen, hogy ezzel megvédje a motort a károsodástól vagy egy esetleges tűztől.
 - Adagolás során ügyeljen arra, hogy fémdarabok, kövek, üveg vagy egyéb, nem feldolgozható tárgy ne kerülhessen az adagoló tölcsérbe.
 - A gyűjtőkosár felrakása és eltávolítása előtt kapcsolja le a gépet.
 - Amennyiben idegen tárgyak kerülnek az adagoló tölcsérbe, vagy ha a készüléknél rendkívüli zajok vagy rezgések tapasztalhatók, a készüléket azonnal ki kell kapcsolni, és nyugalmi állapotba kell helyezni. Húzza ki a hálózati csatlakozó dugót, és végezze el a következőket:
 - ellenőrizze a kárt
 - a sérült alkatrészeket cserélje ki vagy javíttassa meg
 - ellenőrizze a készüléket és húzza meg a meglazult alkatrészek rögzítését.
- ⚠ Ne vállalkozzék a gép javítására, ha ahhoz nincs képesítése.**

☞ Mit szabad aprítanom?

Igen:

- mindennemű max. vastagságú gallyat a fa fajtájától és frissességétől függően
- hervadt, nedves, többnapos kerti hulladékot
 - ☞ csak ággal felváltva szecskázni

Nem:

- üveg, fémdarabok, műanyag, műanyag, kő, szövet, földes gyökeret
- nem szilárd hulladékot, pl. konyhahulladékot

☞ Aprításra vonatkozó különleges tudnivalók:

- Az aprítandó anyagot mindig a tölcsér bevezető nyílásának jobb oldala felől töltjük a berendezésbe!
- Aprítsa az ágakat, gallyakat és fadarabokat röviddel a lemetszés, illetve vágás után
 - az efféle aprítandó anyag kiszáradás után igen kemény lesz, a maximálisan feldolgozható ágak átmérője ennek következtében csökken.
- Erősebben elágazó ágak esetében távolítsa el az oldalhajtásokat.
- Magas víztartalmú, ragadásra hajlamos kerti hulladékok feldolgozása
 - ezeket a készülék eldugulásának megakadályozása érdekében fás aprítandó anyaggal váltakozva aprítsa.
- Ne hagyja, hogy a felaprított anyag a kidobó nyílás mellett túlságosan magasra halmozódjék. Ekkor ugyanis az apríték a bevezető nyíláson keresztül visszacsapódhat. Ilyenkor előfordulhat, hogy az anyag a betöltő nyíláson keresztül visszacsapódik Rendszeresen üritse ki a felfogó kosarat.
- Tisztítsa meg a bevezető nyílást és a kidobó csatornát ezek eldugulása esetén. Ilyenkor előbb kapcsolja ki a motort és húzza ki a dugaszoló aljzatból a hálózati csatlakozót.
- Kérjük, vegye figyelembe, hogy az Ön készülékének megfelelő maximálisan feldolgozható ágátmérőt (lásd „Műszaki adatok”). A fa frissességétől és fajtájától függően a feldolgozható ág átmérője különböző lehet.
- A vágó hengermű automatikusan lassan m zog, így ütközés nélkül húzza be a szecskáznivalót.
- A forgásirány önműködő átkapcsolása:
Ha gép hirtelen megszorul, a vágóhenger forgásirányát át lehet kapcsolni és ekkor az aprítékot vissza lehet tolni.
 - Kapcsolja ki a gépet
 - Várjon, míg a gép leáll
 - A gépet kapcsolja be ismét és könnyebben feldolgozható anyagot aprítson.
- A készülék túlterhelése esetén a motorvédő kapcsolóval ellátott kapcsoló önműködően lekapcsol
 - az aprítót ilyenkor kb. 5 perc elteltével kapcsolja be újból
 - amennyiben a készülék a várakozási idő eltelte után nem kapcsolható be, nézzen ennek oka után az „Üzemzavarok” pont alatt.

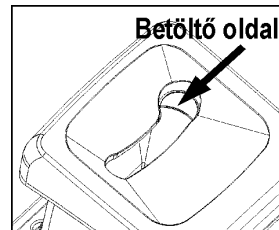

A ellenkés beállítása

A B jelű ellenkés szabad játék nélkül állítható be az A jelű kés vágóéléhez. A hatékony üzemelés érdekében célszerű lehetleg kis távolság betartása.

Puha anyagok vagy nyirkos gallyak gyakran csak szakadnak, ahelyett hogy elvágódnának. A többszöri működtetés során kicsorbult vagy eltompult kés ugyancsak ehhez a problémához vezethet.

A távolság beállítása.

Kapcsoljuk be a berendezést.

A műanyag motorház jobb oldalán található a beállító berendezés. Etäisyys säädettäin kääntämällä säätönuppia (D) oikealle, jolloin ruuvi (C) liikkuu terätelaan päin. Folytassuk a csavarást mindaddig, amíg a kidobó nyílásból finom alumíniumreszelék hullik ki.

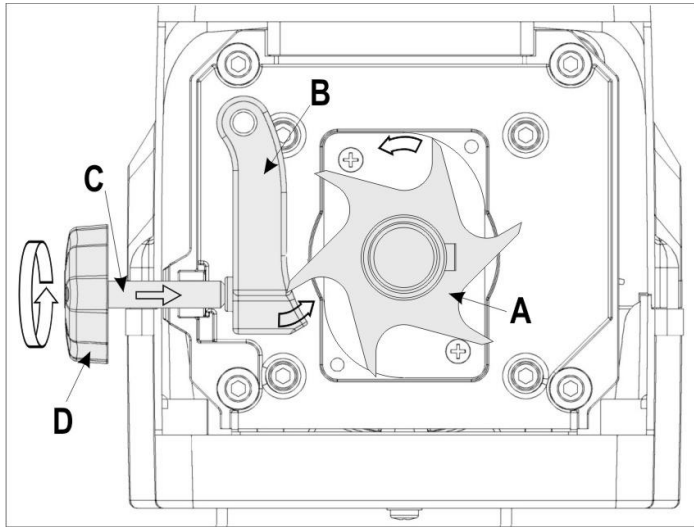

Soha ne használjon tisztító- vagy oldószert. Azok a gépen helyrehozhatatlan kért tehetnek. A vegyszer a műanyagot megtámadhatja.



- a gépet nem szabad folyó vízzel vagy magasnyomású tisztítóval tisztítani.
- Fényes fémrészeket a korrózió elleni védelem érdekében minden használat után környezetbarát, biológiailag lebontható olajspray segítségével kezelje.
- a vágóhenger és az utánvágólemezt kopó részek, viszont normális használat és szabály szerinti utánállítással több évig működőképesek.
- **i** A kopott és sérült elemek cseréje esetén mindig az egész készletet cserélje ki, hogy elkerülje a kiegyensúlyozatlan állapotot..

Karbantartás / ápolás / tárolás

• Minden karbantartás és ápolás előtt

- a motort leállítani és hálózati csatlakozót kihúzni
- Hagyja a készüléket lehűlni.
- sérülések ellen védőkesztyűt használni

Ha a készülék karbantartás, tárolás vagy egy tartozék cseréje miatt ki van kapcsolva, győződjön meg arról, hogy az energiaforrás ki legyen kapcsolva és a hálózati csatlakozó dugó ki legyen húzva. Győződjön meg arról is, hogy minden mozgó alkatrész álló helyzetben legyen, és ha a készülék kulccsal zárható, a kulcs legyen lehúzva. Hagyja a készüléket karbantartás, átállítás, stb. előtt lehűlni.

Ügyeljünk arra a vágószerszám karbantartása során, hogy ez az indító mechanizmus segítségével még akkor is járhat, ha a motor a fedél elzárása folytán már eljárt.

A vágószerszám karbantartása során ügyelni kell arra, hogy a kés az indító szerkezet közreműködése miatt esetleg még mozog akkor is, ha a motor a burkolat reteszelve miatt már leállt.

Legyen gondja rá, hogy karbantartás és javítás után a gépből a szerszámot, csavarhúzókat távolítsa el.

• A kerti szecskavágó gép messzemenően karbantartásmentes. Értékének megőrzése és hosszú működőképessége érdekében ügyeljen a következőkre:

- szellőztető réseket tartsa szabadon és tisztán
- rögzítő csavarokat ellenőrizze és szükség esetén húzza utána
- használat után a gépet tisztítsa meg
A tisztításhoz csak nedves meleg törülkönyt és puha keféket használjon.

Lehetséges zavarok

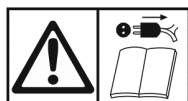





Minden zavarelhárítás előtt

- kapcsolja ki a gépet
- várja meg míg a kerti aprítógép megáll
- húzza ki a csatlakozó dugót.

üzemzavar	lehetséges ok	megszüntetés
motor nem indul be	nincsen hálózati feszültség vezeték hibás gép túlterhelt (motorvédelem)	biztosítékot ellenőrizni ellenőriztetni (elektroszakember) Hagyjuk lehűlni a készüléket. 1. Az ismételt bekapcsoláshoz nyomjuk meg 2. visszaállítógombot (motorvédelem) zöld gombot  .
motor nem indul be	Gyűjtőkosár megnyitva  (a biztonsági kikapcsolás a felfogó kosarat kioldotta)	rögzítse a felfogó kosarat 
motor zúg, de nem indul be	vágóhenger blokkolódik kondenzátor hibás	Kapcsoljuk ki a készüléket. Kapcsoljuk a forgásirány-átkapcsolót  irányba. Kapcsoljuk be a készüléket, amíg a blokkolás el nem múlik. Kapcsoljuk ki újra a készüléket. Kapcsoljuk a forgásirány-átkapcsolót újra  állásba. gépet a gyártó cég vagy a gyártó cég által kijelölt céghez javításra küldeni.
a szecskáznivalót nem húzza be	A vágóél visszafelé forog. A kapcsolóállás helytelen. a szecskáznivaló a tölcserben beszorult (Materialstau) túl puha vagy túl nedves szecs káznivaló kopás a vágóhengeren	Kapcsoljuk ki a készüléket és kapcsoljuk át a forgásirány-átkapcsolót. Kapcsoljuk ki a készüléket. Kapcsoljuk a forgásirány-átkapcsolót  irányba. Kapcsoljuk be a készüléket, hogy az aprítandó anyag kiszabaduljon, távolítsuk el az esetleges szennyeződések. Kapcsoljuk ki újra a készüléket. Kapcsoljuk a forgásirány-átkapcsolót újra  állásba. egy ágat utánaoltni és eldarabol tatni Állítsuk be az ellenlapot az „Az ellenlap beállítása” című részben foglaltak szerint, erős elhasználódás esetén cseréljük ki a vágóélet. A vágóhenger cseréjét a vevőszolgálattal kell elvégeztetni.
a szecskáznivalót nem szabályosan aprítja	az ellenkés nincs megfelelően beállítva	Az ellenkést állítsa be az „Ellenkés beállítása” leírás szerint.
A készülék beindul, de csekély terhelésnél blokkol és a motorvédő kapcsolón keresztül, lekapcsol.	A hosszabbító vezeték túl hosszú vagy túl kicsi a keresztmetszet. A dugaszoló aljzat túl messze van a főcsatlakozástól és túl kicsi a csatlakozó vezeték keresztmetszete.	A hosszabbító vezeték legalább 1,5 mm ² , legfeljebb 25 m hosszú. Hosszabb vezeték esetén a keresztmetszet legalább 2,5 mm ² .

Ha további hibás működést tapasztal, kérjük, forduljon szakműhelyhez, vagy a Vevőszolgálathoz.

Műszaki adatok

Modell	AH 623 Typ LHF 2300	AH 621 Typ LHF 2800
Gyártási év	lásd az utolsó oldalon	
Motor	váltakozó áramú motor, 50 Hz, 2800 min ⁻¹	
Hálózati feszültség	230 V~	230 – 240 V~
Motorteljesítmény P ₁ (P40) (S6 - 40 %)	2300 W	2800 W
Motorteljesítmény P ₁ (S1)	2000 W	2300 W
Fordulatszám vágóél	40 min ⁻¹	
Be/kikapcsoló	túlterhelés-védővel, vágó- és visszamenettel, feszültséghiány-kioldó	
Súly	30 kg	31 kg
Hangnyomásszint L _{PA} (mérve 2000/14/EK)	80,6 dB (A) K = 3 dB (A)	79,4 dB (A) K = 3 dB (A)
Mért hangteljesítményszint L _{WA} (mérve 2000/14/EK)	90,3 dB (A) K = 2,83 dB (A)	89,1 dB (A) K = 2,42 dB (A)
Garantált hangteljesítményszint L _{WA} (mérve 2000/14/EK)	93 dB (A)	92 dB (A)
Max. feldolgozható ágátmérő (csak frissen vágott, illetve metszett fára érvényes)	Ø max. 40 mm	Ø max. 45 mm
Védelmi osztály	I	
Védettség	IP X4	
Hálózati biztosíték	16 A lomha 	16 A lomha 
Svájcban	10 A lomha 	--
UK	13 A lomha 	13 A lomha 

Üzem mód:	(S1)	P40 (S 6 – 40 %)
	Folyamatos üzem	megszakítás nélküli időszakos üzem 10 perc esetén: 4 min. folyamatos üzem 6 min. üresjárat

EK megfelelési nyilatkozat

Sz. (S-No.): 10879 → AH 621 Typ LHF 2800

A 2006/42 EK irányelvnek megfelelően

az

Altrad Lescha Atika GmbH

89331 Burgau, Josef-Drexler-Str. 8, Németország

a fenti Irányelv előírásainak megfelelően kizárólagos felelősséggel kijelenti, hogy a

Gartenhäcksler (Kerti aprítógép)

modell AH 623 Typ LHF 2300, AH 621 Typ LHF 2800

megfelel a fenti Irányelv, továbbá az alábbi Irányelvek követelményeinek:

2014/30/EU, 2011/65/EU és 2000/14/EK+2005/88/EK.

Sorozatszám: 045000 – 070000

A következő harmonizált szabványok kerültek alkalmazásra:

EN 60335-1:2012+A2:2019; EN 50434:2014;

EN 55014-1:2017; EN 55014-2:2015;

EN 61000-3-2:2014; EN 61000-3-11:2000; EN 62321:2009

Megfelelési értékelési eljárás:

2000/14/EK – V függelék és 2005/88/EK.

	AH 623 Typ LHF 2300	AH 621 Typ LHF 2800
mért hangteljesítmény-szint L _{WA}	90,3 dB (A)	89,1 dB (A)
garantált hangteljesítményszint L _{WA}	93 dB (A)	92 dB (A)

A műszaki dokumentációért felelős személy:

Altrad Lescha Atika GmbH – Műszaki Iroda

89331 Burgau – Josef-Drexler-Str. 8 – Németország

Burgau, 09.06.2020

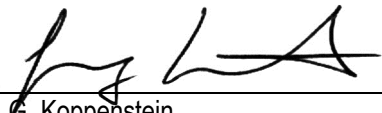
i.A. 
i.A. G. Koppenstein,
Tervező részleg vezetése

Garancia

Kérjük a mellékelt garancianyilatkozat figyelembe vételét.

❗ Upute sačuvajte za buduću upotrebu.

❗ Proslijedite ove upute za uporabu svim osobama koje će koristiti uređaj.

 Uređaj ne smijete pustiti u pogon prije nego što pročitate upute za uporabu, obratite pažnju na sve naznačene upute i uređaj montirate kao što je opisano.

 Djeca, osobe s ograničenim tjelesnim, osjetilnim ili psihičkim sposobnostima ili nedostatkom iskustva i znanja ili osobe koje nisu upoznate s uputama za uporabu nikad ne smiju upravljati uređajem/koristiti uređaj. Čuvanje

 Djeca i mladi ispod 16 godina ne smiju koristiti uređaj. Nacionalni i lokalni propisi mogu odrediti dobnu granicu korisnika.

Sadržaj

Opseg isporuke	62
Opis uređaja	62
Vrijeme rada	62
Simboli na uređaj	62
Simboli upute za uporabu	63
Svrshodna primjena	63
Preostali rizici	63
Sigurnosne napomene	64
Montaža	65 / 150
Puštanje u pogon	65
Rad s vrtnom sjeckalicom	66
Namještanje protumjerača	67
Održavanje / Njega / Skladištenja	67
Moguće smetnje	68
Tehnički podaci	69
Izjava o usklađenosti	70
Jamstvo	70
Rezervni dijelovi	142

Opseg isporuke

 Nakon što izvadite uređaj iz kartona provjerite

- ▶ potpunost sadržaja
- ▶ eventualna oštećenja proizvoda nastala prilikom transporta

Molimo Vas da reklamacije odmah prijavite dostavljaču tj. proizvođaču. Kasnije reklamacije neće biti uvažene.

- 1 montirana jedinica uređaja
- 1 podvozje
- 2 kotača
- 2 poklopca kotača
- 2 nogari
- 1 vrećica s vijcima
- 1 prihvatna košara

- 1 upute za uporabu
- 1 izjava o jamstvu

Opis uređaja

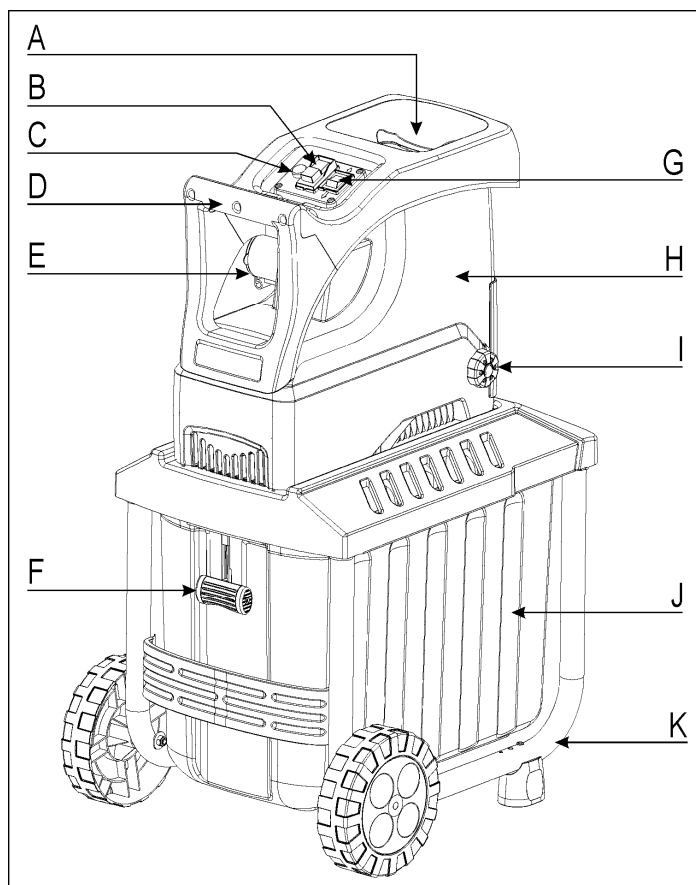



- A. Otvor lijevka za materijal za sječenje
- B. Sklopka za uključivanje / isključivanje
- C. Gumb za vraćanje / zaštita motora
- D. Ručka
- E. Mrežni utikač
- F. Podvozje s kotačima i nogarima
- G. Gornji dio kućišta
- H. Gumb za podešavanje valjka za rezanje
- I. Otvor za izbacivanje
- J. Prihvatna košara
- K. Zasun prihvatne košare

Vrijeme pogona



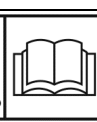

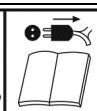
Molimo Vas da obratite pažnju na regionalne propise.

Simboli na uređaju

		Prije puštanja u pogon pročitati i obratiti pažnju na upute za uporabu i sigurnosne upute.
		Isključite stroj i izvucite mrežni utikač prije obavljanja preinaka, čišćenja stroja ili kad je kabel zapetljan ili oštećen.

	Opasnost zbog dijelova koji se izbacuju kad motor radi – osobe koje ne sudjeluju u radu, kao i kućne i korisne životinje držati podalje od područja opasnosti.
	Prije nego ćete dodirnuti stroj, pričekajte da se svi njegovi dijelovi potpuno zaustave.
	Pozor od rotirajućih noževa. Ruke i noge ne držati u otvorima, kada je stroj uključen.
	Nositi zaštitu za uši i oči.
	Nositi zaštitne rukavice.
	Zaštititi od vlage.
	Ne koristite kao gazište.
Materijal za sjeckanje se reže  Materijal za sjeckanje se ne reže	
	Prihvatna košara zaključana
	Prihvatna košara otključana
	Proizvod odgovara vrijedećim europskim smjericama specifičnim za proizvode te vrste.
	Električni uređaji ne spadaju u kućni otpad. Uređaj, pribor i ambalažu odložite u skladu sa zaštitom okoliša. U skladu s Europskom smjericom 2012/19/EU o starim električnim i elektroničkim uređajima, električni uređaji koji više nisu sposobni za uporabu moraju se skupljati odvojeno i podvrgnuti ekološki primjerenome recikliranju.

Simboli uputa za uporabu

-  **Prijeteća opasnost ili opasne situacije.** Nepoštivanje ovih uputa može dovesti do ozljede ili oštećivanja predmeta.
-  **Važne upute za ispravno rukovanje.** Nepoštivanje ovih uputa može dovesti do smetnji.
-  **Upute za korisnika.** Ove upute Vam pomažu da optimalno koristite sve funkcije.
-  **Montaža, posluživanje i održavanje.** Ovdje će Vam se točno objasniti što morate raditi.

Svrishodna primjena

U svrshodnu uporabu spada sjeckanje

- grana svih vrsta do maks. presjeka (ovisno o vrsti drveta i svježini)
- uvenulog, vlažnog vrtnog otpada koji stoji već nekoliko dana, zajedno s granama

Sjeckanje stakla, metala, plastičnih predmeta, plastičnih vrećica, kamenja, otpada tkanina, korijenja iz zemlje, otpada bez čvrste konzistencije (npr. kuhinjskog smeća) izričito se isključuje.

Vrtna sječkalica prikladna je samo za privatnu upotrebu u kućnim i hobi vrtovima.

Kao sječkalice za privatne i hobi vrtove, takvi uređaji nisu predviđeni za korištenje na javnim površinama, u parkovima, na sportskim igralištima kao ni u poljoprivredi i šumarstvu.

Odgovarajuća namjenska primjena uključuje pridržavanje od proizvođača propisanih uvjeta za rad, održavanje i popravak i pridržavanje sigurnosnih naputaka koji se nalaze u uputi.

Svaka drugačija uporaba nije namjenska. Za oštećenja bilo koje vrste koja proizlaze iz toga proizvođač ne jamči: rizik snosi sam korisnik.

Samovoljne promjene na vrtnoj sječkalici isključuju odgovornost proizvođača za štete bilo koje vrste koje nastanu usljed toga.

Uređaj mogu za uporabu pripremati, upotrebljavati i održavati samo osobe koje su za to osposobljene i koje su upoznate s opasnostima te vrste. Popravke smijemo vršiti samo mi odnosno od nas ovlaštena servisna mjesta.

Preostali rizici

 Čak i kod svrshodne primjene mogu usprkos pridržavanju svih dotičnih sigurnosnih propisa nastati zbog određene konstrukcije u svrhu primjene, preostali rizici.

Oni mogu biti svedeni na minimum, ako se „Sigurnosne upute“ i „Svrshodna primjena“ kao i upute za uporabu poštuju u cijelosti.

Pažljivost i oprez smanjuju rizik ozljeda osoba i oštećenja.

- Opasnost od ozljede prstiju i ruku, ako ruku stavite u otvor i tako dospijete do noževa.
- Ozljeda prstiju i ruku kod montažnih radova i prilikom čišćenja noževa.
- Ozljeda komadima koji se izbacuju u području lijevka.
- Opasnost od struje kod primjene neodgovarajućeg električnog priključka.
- Dodirivanje električki vodljivih dijelova kod otvorenih električnih sklopova.
- Oštećivanje sluha kod dužeg rada bez zaštite ušiju.

Nadalje mogu usprkos svih mjera zaštite postojati neočigledni preostali rizici.

Sigurnosne napomene

Prije puštanja u pogon ovog proizvoda obratite pažnju na sljedeću uputu i Propise o sprječavanju nezgoda Vašeg strukovnog udruženja tj. sigurnosne odredbe koje vrijede u svakoj dotičnoj zemlji, kako bi zaštitili sebe i druge od mogućih ozljeda.

 Prosljedite sigurnosne upute svim osobama koje rade sa strojem.

 Dobro spremite sigurnosne upute.

 **Popravci na sigurnosnom isključivaju moraju uslijediti kroz proizvođača tj. kroz firmu koju on imenuje.**

- Prije korištenja upoznajte se sa uređajem uz pomoć uputa za uporabu.
- Uređaj nemojte koristiti u svrhe za koje nije namijenjen (vidi svrsishodna primjena i rad s vrtnom sječalicom).
- Pobrinite se za stabilnost uređaja i držite stalno ravnotežu. Nemojte se naginjati naprijed. Prilikom ubacivanja materijala za sjeckanje stojte na istoj razini sa uređajem.
- Na strmim mjestima uvijek pazite na stabilnost.
- Uređaj pomičite samo hodajući, nikako trčeći ili jureći (promjena mjesta rada).
- Budite pažljivi. Pazite što činite. Krenite s razumom na posao. Ne koristite stroj ako ste umorni ili pod utjecajem droga, alkohola ili lijekova. Trenutak nepažnje kod uporabe stroja može dovesti do ozbiljnih ozljeda.
- Uvijek tijekom rada nosite zaštitne naočale, radne cipele i zaštitu za uši.
- Uvijek tijekom rada uređajem nosite prikladnu radnu odjeću:
 - nikakvu široku odjeću ili nakit, oni mogu biti zahvaćeni od pokretnih dijelova
 - obuću koja se ne kliže
 - Duge hlače za zaštitu nogu
 - ne nosite odjeću koja visi ili ima trake ili uzice.
- Nemojte raditi s uređajem bosonogi ili u laganim sandalama.
- Korisnik je u radnom području stroja odgovoran za druge osobe.
- Djeca se ne smiju igrati s uređajem.
- Djecu držite podalje od uređaja.
- Djeca ne smiju obavljati radove čišćenja ili održavanja.
- Nemojte koristiti uređaj dok se u blizini nalaze druge osobe, naročito djeca ili životinje.
- Imajte na umu da je sam korisnik odgovoran za nesreće ili opasnosti koje mogu zadesiti druge osobe ili njihovu imovinu.
- Uređaj nemojte ostavljati bez nadzora.
- Svoje radno područje držite urednim! Neurednost može dovesti do nezgoda.
- Zauzmite radni položaj sa strane ili iza uređaja. Nikada u predjelu otvora kroz koji se izbacuje isječen materijal.
- Nikada nemojte rukom zahvaćati u otvor kroz za punjenje ili pražnjenje isječenog materijala.
- Lice i tijelo držite udaljeno od otvora za punjenje.
- Nemojte preoptereti uređaj! Bolje i sigurnije će te raditi u navedenom polju radnog učinka.
- Služite se sa uređajem samo sa kompletnim i ispravno montiranim sigurnosnim uređajima i nemojte ništa mijenjati na stroju što bi moglo utjecati na sigurnost rada.

- Nikad ne pokušavajte zaobići funkciju blokiranja zaštitne naprave.
- Ne mijenjajte podešenost regulatora motora; broj okretaja regulira sigurnu maksimalnu radnu brzinu i štiti motor i sve rotirajuće dijelove od oštećenja uzrokovana prevelikom brzinom. Molimo Vas da se u slučaju problema obratite servisnoj službi.
- Uređaj ne upotrebljavajte bez lijevka za punjenje.
- Uređaj tj. njegove dijelove nemojte mijenjati.
- Uređaj ne prskajte vodom. (Izvor opasnosti je električna struja).
- Uzmite u obzir vanjske utjecaje.
 - Nemojte koristiti uređaj u mokroj ili vlažnoj okolini.
 - Uređaj ne ostavljajte na kiši.
 - Nikad nemojte raditi tijekom loših vremenskih uvjeta (npr. kiša, opasnost od grmljavine).
 - Radite pri dostatnoj vidljivosti i osigurajte dobru rasvjetu.
- Da bi se isključile opasnosti od ozljeđivanja prstiju nosite zaštiten rukavice prilikom poslova montaže i čišćenja.
- Nemojte transportirati uređaj dok motor radi.
- Isključite stroj, izvucite mrežni utikač iz utičnice i provjerite jesu li se svi pokretni dijelovi potpuno zaustavili prije:
 - stavljanja i uklanjanja prihvatne košare
 - radova održavanja i čišćenja uređaja
 - uklanjanja smetnji
 - provjera priključnog voda za vrijeme rada, je li zapetljan ili oštećen
 - transporta
 - popravaka
 - napuštanja (i kod kratkih prekida rada)
- U slučaju začepjenja prilikom ubacivanja i izbacivanja iz stroja, isključite motor i izvucite mrežni utikač prije nego ćete ukloniti ostatke materijala iz otvora za ubacivanje i izbacivanje.
- Nemojte dirati opasne pokretne dijelove prije nego što se stroj isključi iz strujne mreže i svi se pokretni dijelovi potpuno zaustave.
- Ako se priključni ili produžni kabel ošteti tijekom uporabe, morate ga odmah isključiti iz strujne mreže. Nemojte dodirivati kabel prije nego što ga isključite iz mreže. Ne koristite stroj ako je vod istrošen ili oštećen.
- Pregledajte ima li na stroju mogućih oštećenja:
 - Prije dalje upotrebe uređaja sigurnosni uređaji moraju se brižljivo prekontrolirati na njihovu ispravnu i svrsishodnu funkciju.
 - Provjerite funkcioniraju li pokretni dijelovi besprijekorno i nisu li zaglavljani ili oštećeni. Svi dijelovi moraju biti pravilno montirani i ispunjavati sve uvjete da bi osigurali besprijekorni rad pile.
 - Oštećene sigurnosne naprave i dijelove mora primjereno popraviti ili zamijeniti ovlaštena stručna radionica, ukoliko ništa drugo nije navedeno u uputama za uporabu.
 - Oštećene ili nečitljive sigurnosne naljepnice potrebno je zamijeniti.
- Čuvajte nekorištene strojeve na suhom, zaključanom mjestu izvan dohvata djece.
- Čuvajte stroj tamo gdje benzinske pare ne dolaze u kontakt s otvorenim plamenom ili iskrama. Prije spremanja stroja uvijek pustite da se prvo ohladi.
- Pažljivo održavajte i čistite stroj.





Električna sigurnost

- Izvođenje priključka po IEC 60245 (H 07 RN-F) sa presjekom kabela od najmanje
 - 1,5 mm² kod dužine kabela do 25 m
 - 2,5 mm² kod dužine kabela preko 25 m
- Dugi i tanki priključni vodovi uzrokuju pad napona. Motor više ne dostiže maksimalnu snagu, a funkcija uređaja je smanjena.
- Utičnice i priključne kutije na priključnim vodovima moraju biti od gume, mekane plastike ili drugog termoplastičnog materijala jednake mehaničke čvrstoće ili biti prevučene tim materijalom.
- Utična naprava priključnog voda mora biti zaštićena od prskajuće vode.
- Kod postavljanja priključka obratite pažnju na to da nije priklješten, savijen i da utični spoj ne bude mokr.
- Držite produžni kabel podalje od opasnih pokretnih dijelova kako biste spriječili oštećenje kabela zbog kojeg može doći do kontakta s aktivnim dijelovima.
- Kod uporabe kablenskog bubnja odmotajte kabel u potpunosti.
- Nemojte koristiti kabel u svrhe za koje nije namijenjen. Kabel zaštitite od vrućine, ulja i oštih rubova. Nemojte vući za kabel da bi izvadili utikač iz utičnice.
- Redovno pregledajte produžni kabel i zamijenite ga ako utvrdite da je oštećen.
- Imajte na umu da ne priključujete oštećeni kabel na strujno napajanje ili ga dirate prije nego što ga isključite jer to može dovesti do kontakta s aktivnim dijelovima.
- Nemojte upotrebljavati neispravne priključne vodove.
- Na otvorenom upotrijebite samo za to odobrene odgovarajući označene produžne kabele.
- Nemojte primjenjivati provizorne električne priključke.
- Zaštitne naprave nikada ne premošćujte niti ih ne isključujte.
- Uređaj priključite preko zaštitne strujne sklopke (30 mA).

 **Električni priključak tj. popravke električnih dijelova stroja mora provesti samo ovlaštenu električaru. Moraju se poštovati mjesni propisi, posebice u vezi sigurnosnih mjera.**

 **Ako se ošteti mrežni kabel ovog uređaja (ako postoji), morate ga zamijeniti primjerenim kabelom koji naručujete kod proizvođača ili njegove servisne službe.**

 **Popravke drugih dijelova stroja mora provesti proizvođač tj. njegove servisne službe.**

 **Koristite samo originalne dijelove. Upotrebom drugih rezervnih dijelova može doći do nezgoda za korisnika. Za štete koje proiziađu iz toga proizvođač ne jamči.**

Ponašanje u slučaju nužde

- Obradite ozljedu u skladu s mjerama prve pomoći i što brže potražite stručnu liječničku pomoć.
- Zaštitite ozlijeđenog od daljnjih ozljeđivanja i pustite ga da miruje.

Montaža

vidi stranicu 150

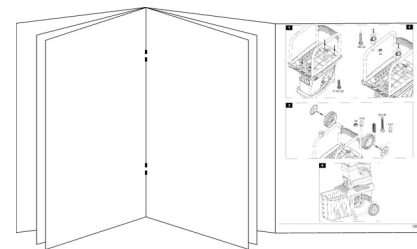







Puštanje u pogon

- Provjerite je li uređaj u cijelosti i propisno montiran.
- Pobrinite se da prije puštanja stroja u pogon dovod (lijevak za punjenje) bude prazan.
- Da biste mogli raditi s vrtnom sjeckalicom, postavite ju na ravnu i čvrstu podlogu (opasnost od prevrtanja).
- Izbjegavajte rad na vlažnom tlu. Vlažno tlo smanjuje stabilnost uređaja i povećava opasnost od nesreće.
- Ne koristite uređaj na popločenoj površini ili na površini posipanoj šljunkom na kojoj bi izbačeni materijal mogao uzrokovati ozljede.
- Nemojte raditi direktno na bazenu za plivanje ili vrtnom jezercu.
- Uređaj koristite samo na otvorenom. Držite razmak (najmanje 2 m) od zida ili nekog drugog čvrstog predmeta.
- Ne koristite uređaj na popločenoj površini ili na površini posipanoj šljunkom na kojoj bi izbačeni materijal mogao uzrokovati ozljede.
- Provjerite prije svake uporabe:
 - ima li priključak odnosno produžni kabel nedostatke (pukotine, porezotine i slično) ili znakove starosti (lomljivost) **nemojte koristiti neispravni priključak odnosno produžni kabel**
 - eventualna oštećenja uređaja (vidi sigurnosne upute)
 - je li rezači mehanizam istrošen ili oštećen te je li dobro pričvršćen
 - jesu li svi vijci, matice, svornjaci i ostali pričvrtni elementi čvrsto pritegnuti
 - jesu li poklopci i štitnici na svojem mjestu i funkcioniraju li dobro.

Priključak na mrežu

- Usporedite na tipskoj pločici stroja navedeni napon, npr. 230 V sa mrežnim naponom i priključite pilu propisno na odgovarajuću uzemljenu utičnicu.
- Priključite stroj putem FI-sklopke (zaštitna strujna sklopka) od 30 mA.
- Koristite samo trožilni produžni kabel s uzemljenjem i dostatnog presjeka.

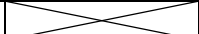
Mrežno osiguranje

		Švicarsku	UK
2300 W	16 A tromo 	10 A tromo 	13 A tromo 
2800 W	16 A tromo 		13 A tromo 

Impedancija mreže

Kod nepovoljnih uvjeta mreže tijekom uključivanja uređaja može doći do kratkotrajnog pada napona koji može utjecati na rad drugih uređaja (npr. treperenje svjetiljke).

Održava li se maksimalna impedancija mreže navedene u tablici, smetnje ne treba očekivati.

Potrošnja snage P_1 (W)	Impedancija mreže Z_{maks} (Ω)
2300	0,31
2800	0,31

Sklopka za uključivanje / isključivanje

Ne upotrebljavajte stroj na kojem se sklopka ne može uključiti ni isključiti. Oštećene sklopke morate odmah dati na popravak ili zamjenu u servisnu službu.

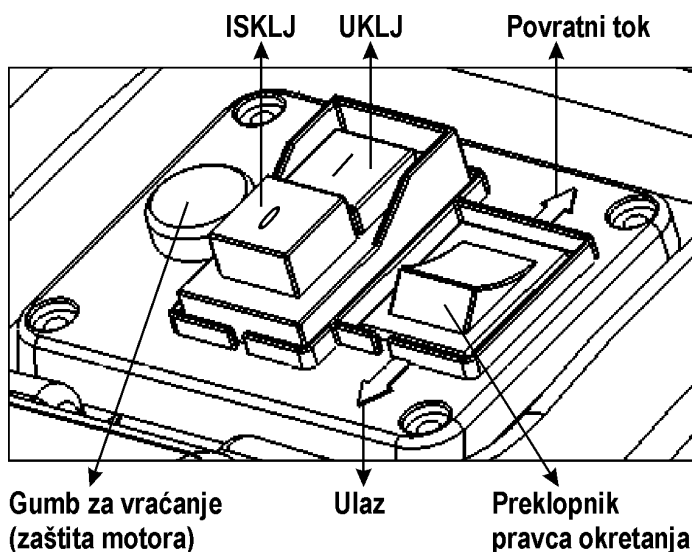

Uključivanje

Pritisnite zeleni gumb

Isključivanje

Pritisnite crveni gumb

Osigurač od ponovnog pokretanja kod nestanka struje

Kod nestanka struje uređaj se automatski isključuje (okidač nultog napona). Za ponovno uključivanje opet pritisnite zeleni gumb.

Zaštita motora

Motor je opremljen zaštitnom sklopkom i kod preopterećenja se samostalno isključuje. Motor se nakon faze hlađenja (oko 5 min.) može opet uključiti. Pritisnite

1. povratni gumb (zaštita motora)
2. zeleni gumb za ponovno uključivanje.

Preklopnik pravca okretanja

Preklopnik pravca okretanja pritisnuti samo kod isključene sjeckalice.

Položaj ↓

Rezni valjak uvlači i sjecka materijal

Položaj ↑

Nož radi u obrnutom pravcu i zaglavljene materijal se oslobađa.

Nakon što ste preklopnik pravca okretanja postavili u položaj ↑, zeleni gumb sklopke za uključivanje / isključivanje držite pritisnutim. Rezni valjak se postavlja u obrnuti pravac. Ako pustite sklopku za uključivanje / isključivanje, sjeckalica automatski ostaje stajati.

Upute

- Veliki predmeti ili komadi drveta se uklanjaju nakon više puta pokretanja kako u pravcu rezanja tako i u pravcu izbacivanja.
- Koristite napravu za guraje ili kuki za uklanjanje blokiranih predmeta iz lijevka ili otvora za izbacivanje.

Uvijek čekajte, dok se sjeckalica zaustavi, prije nego što ju opet uključite.

Prihvatna košara

Integrirana prihvatna košara opremljena je ručkom za zaključavanje i sigurnosnim prekidačem za isključivanje.

Prije stavljanja i uklanjanja prihvatne košare isključite uređaj.



⇒ Prihvatna košara je zaključana i čvrsto povezana s uređajem.

⇒ Prihvatna košara je otključana i odvojena od uređaja. Uređaj se ne da uključiti.

Ako se prihvatna košara otključa kad je uređaj uključen, uređaj se automatski isključuje.

Rad s vrtnom sjeckalicom

- Zauzmite radni položaj sa strane ili iza uređaja. Nikada u predjelu otvora kroz koji se izbacuje isječen materijal.
- Pobrinite se za stabilnost uređaja i držite stalno ravnotežu. Nemojte se nagnuti naprijed. Prilikom ubacivanja materijala za sjeckanje stojte na istoj razini sa uređajem.
- Pri puštanju uređaja u rad uvijek budite izvan zone izbacivanja.
- **Duži materijal koji strši iz uređaja mogli bi uvući noževi i i kliznuo bi natrag! Držite sigurnosni razmak!**
- Nikad nemojte rukom zahvaćati u otvor za punjenje ili pražnjenje.
- Ruke, druge dijelove tijela i odjeću nemojte stavljati blizu ulazne cijevi, kanala za izbacivanje ili drugih pokretnih dijelova.
- Prije uključivanja uređaja provjerite ima li u lijevku za punjenje ostataka sječenog materijala.
- Prije uključivanja uređaja provjeriti
 - ima li ostataka od sjeckanja u lijevku za punjenje.
 - je li prihvatna košara zaključana.
- Nemojte nagnuti ni transportirati (promjena lokacije) uređaj kada je motor uključen.
- Pripazite na to da očistite motor od otpadaka i ostalih nakupina kako biste ga zaštitili od oštećenja ili mogućeg izbijanja plamena.
- Prilikom punjenja obratite pažnju na to da se u lijevku za punjenje ne nalaze nikakvi metalni predmeti, kamenje, boce ili neki drugi predmeti koji se neće usitnjavati.

- Prije stavljanja i uklanjanja prihvatne košare isključite uređaj.
- Ako strani predmeti dospiju u lijevak za punjenje ili se začuje neobična buka i uređaj počne vibrirati, treba ga odmah isključiti i pustiti da se zaustavi. Izvucite mrežni utikač i provjerite sljedeće:
 - ispitajte štetu
 - zamijenite ili popravite oštećene dijelove
 - pregledajte uređaj i pritegnite labave dijelove

⚠ Uređaj ne smijete popravljati ako za to niste ovlašteni.

👉 Što mogu usitnjavati?

Da:

- Grane svih vrsta do maks. promjera, ovisno o vrsti drveta i svježini.
- Uvenule, vlažne vrtno otpade koji već više dana leže
 - 👉 rezati samo izmjenično sa granama

Ne:

- Staklo, metalne dijelove, plastiku, kamenje, ostatke tkanine, žile sa zemljom
- Otpadi bez čvrste konzistencije npr. kuhinjske otpade

👉 Posebna upozorenja za usitnjavanje:

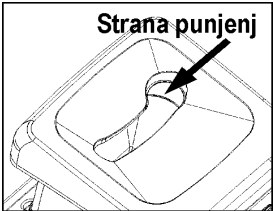
- Materijal koji se treba sjeckati uvijek punite sa desne strane u otvor za punjenje lijevka.
 
- Granje usitnjajte odmah nakon što ga odrežete
 - ta vrsta materijala nakon isušivanja postaje vrlo tvrda, a maksimalni promjer grane koja se usitnjava na taj način postaje manji.
- Kod jako razgranatih grana odstranite bočne izbojke.
- Obradivanje vrtnog otpada koji ima visok sadržaj vode i naginje sljepljivanju
 - treba ih usitnjavati naizmjenice s drvenim materijalom kako bi se spriječilo začepljenje uređaja.
- Nemojte pustiti da usitnjeni materijal previše napuni otvor za izbacivanje. On može začepiti kanal za izbacivanje zbog čega može doći do povratnog udara materijala kroz otvor za punjenje. Praznite prihvatnu košaru redovito.
- Kad se uređaj začepi, očistite otvor za punjenje i kanal za izbacivanje. Za to najprije isključite motor i izvadite mrežni utikač.
- Pazite na to da se pridržavate maksimalnog presjeka granja koji se može obrađivati (vidi «Tehnički podaci»). Ovisno o vrsti i svježini drva, može se smanjiti maksimalan presjek granja koje ćete usitnjavati.
- Mehanizam s noževima uglavnom samostalno uvlači materijal za usitnjavanje.
- Samostalno preklapanje smjera okretanja:
 - Kod iznenadnog blokiranja uređaja se smjer okretanja reznog valjka može preoklopiti i u tom slučaju se komadi sječke mogu gurnuti nazad:
 - uređaj isključiti
 - pričekati zaustavljanje reznog valjka
 - uređaj nanovo uključiti i primjeniti komade sječke koji se lakše režu

- U slučaju preopterećenja uređaja samostalno se isključuje sklopka koja ima ugrađenu sklopku za zaštitu motora.
 - nakon oko 5 minuta vrtna sječkalica se ponovno uključuje
 - ako se uređaj nakon tog vremena čekanja ne može ponovno uključiti, pogledajte upute pod točkom „Moguće smetnje“.

Namještanje protumjerača

Protunož (B) se na reznom valjku (A) može namjestiti bez slobodnog prostora. Za učinkovit rad bi se trebao održati što je moguće manji razmak.

Mekani materijal ili mokre grane mogu puknuti, umjesto da se režu. Taj problem može uzorkovati i protunož, ishaban dugotrajnom uporabom.

Namještanje razmaka.

Uključite uređaj.

Na desnoj strani plastičnog kućišta se nalazi naprava za namještanje. Da biste podesili razmak okrećite gumb za podešavanje (D) udesno tako da se vijak (C) kreće prema valjku za rezanje. Okrećite tako dugo, skroz dok na otvor za izbacivanje ne padnu fine aluminijske strugotine.

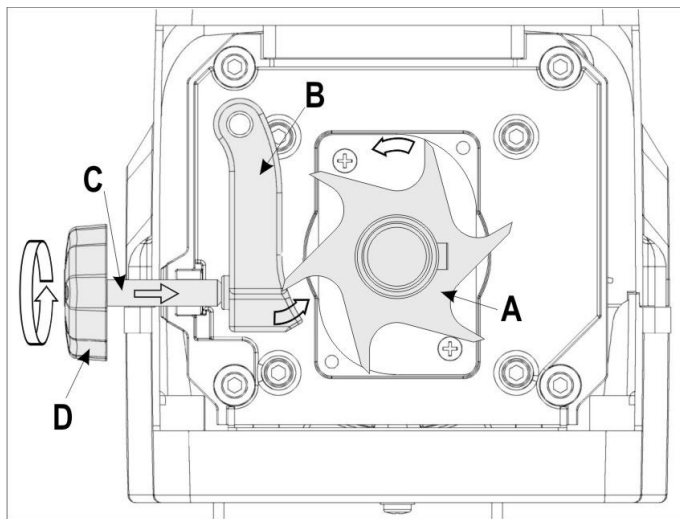

Održavanje / Njega / Skladištenja

- **Prije početka svakog održavanja**
 - isključite motor i izvadite mrežni utikač.
 - Pustite uređaj da se ohladi.
 - stavite zaštitne rukavice kako biste spriječili ozljeđivanje.

Ako je uređaj zbog radova održavanja, skladištenja ili zamjene pribora isključen, provjerite je li izvor energije isključen i izvučen mrežni utikač. Provjerite jesu li se zaustavili svi pokretni dijelovi i ako postoji ključ, je li on izvučen. Prije održavanja, premještanja ili sličnog ostavite uređaj da se ohladi.

Nakon isključivanja uređaja rezni alat se ne zaustavlja odmah. Prije nego počnete s radovima popravaka ili održavanja, provjerite jesu li se zaustavili svih dijelovi.

Tijekom održavanja rezaćeg alata treba obratiti pozornost na to da zbog mehanizma za pokretanje alat može još uvijek raditi, čak i kad motor zbog blokade poklopca više ne radi.

Pripazite da nakon tih radova uklonite alat i odvijače koje ste koristili.

• Vrtnu sjeckalicu uglavnom ne treba održavati. Za održavanje njezinih vrijednosti i dugog vijeka trajanja treba obratiti pažnju na slijedeće:

- otvori za prozračivanje moraju biti očišćeni i slobodni
- pregledajte vijke za pričvršćivanje (po potrebi pritegnite)
- nakon usitnjavanja očistite uređaj

Za čišćenje uređaja koristite samo toplu, vlažnu krpu i meku četku.

Nikad nemojte koristiti sredstva za čišćenje ni otapala. Ona bi na uređaju mogla uzrokovati nepopravljive štete. Kemikalije bi mogle nagristi plastične dijelove.



- Vrtnu sjeckalicu ne čistite tekućom vodom niti uređajima za čišćenje pod visokim tlakom.
- Sjajne metalne dijelove treba nakon svake upotrebe poprskati biološki razgradivim uljem za zaštitu od korozije.
- Rezni valjak i ploča za naknadno rezanje su dijelovi koji se troše, ali kod normalne upotrebe i propisanim namještanjem traju više godina.
- Zamijenite istrošene i oštećene dijelove u kompletu kako biste izbjegli neuravnoteženost stroja.

Moguće smetnje



Prije svakog uklanjanja smetnji





- isključite uređaj
- pričekajte da se uređaj zaustavi
- izvucite mrežni utikač

Smetnje	mogući uzroci	otklanjanje
Motor se ne pokreće	nedostaje mrežni napon	pregledati osiguranje
	priključni vod je neispravan uređaj je preopterećen (zaštita motora)	dati pregledati (električar) Uređaj pustiti da se ohladi. Pritisnite 1. gumb za vraćanje (zaštita motora) 2. zeleni gumb za ponovno uključivanje.
	Prihvatna košara otključana (aktivirano je sigurnosno isključivanje prihvatne košare)	zaključajte prihvatnu košaru
Motor zuji ali se ne pokreće	Rezni valjak blokira	Isključiti uređaj. Preklopnik smjera okretanja preklopite u položaj . Uređaj uključiti dok se ne ukloni blokiranje. Uređaj opet isključiti. Preklopnik smjera okretanja ponovno namjestite natrag u položaj .
	Kondenzator je neispravan	Uređaj poslati na popravak proizvođaču ili firmi koju on imenuje
Komadi sječke se ne uvlače	Rezni valjak hoda unatrag. Položaj sklopke nije ispravan.	Isključiti uređaj i premjestiti preklopnik smjera okretanja.
	Komadi sječke su se zaglavili u valjku.	Uređaj isključiti. Preklopnik smjera okretanja namjestite u položaj . Uređaj uključiti, kako bi se mogao osloboditi materijal za sjeckanje, po potrebi ukloniti prljavštinu. Za dalji rad preklopnik smjera okretanja opet vratite natrag u položaj .
	previše mekana i mokra sječka istrošenost reznog valjka	Potisnuti sa granom i izrezati. Protuploču namjestiti kao što je opisano pod „Namještanje protuploče“, kod jake istrošenosti zamijeniti rezni valjak. Zamjenu rezaćeg valjka treba obaviti servisna služba.

Smetnje	mogući uzroci	otklanjanje
Komadi sječke se ne razdvajaju čisto	Protunož nije dovoljno namješten	Namjestite protunož kako je opisano u poglavlju „Namještanje protunoža“
Uređaj se pokreće, ali uslijed minimalnog opterećenja blokira i isključuje se preko okidača za zaštitu motora.	Produžni kabel je predugačak ili je presjek premali. Utikač u struju je previše udaljen od glavnog priključka, presjek priključnog voda je premal.	Produžni kabel mora biti najmanje 1,5 mm ² , i maksimalno 25 m dugačak. Kod dužih kabela presjek mora iznositi najmanje 2,5 mm ² .

Kod daljnjih pogrešnih funkcija molimo Vas kontaktirati naš servis.

Tehnički podaci

Model	AH 623 Typ LHF 2300	AH 621 Typ LHF 2800
Godina gradnje	vidi posljednju stranicu	
Motor	Izmjenični motor, 50 Hz, 2800 min ⁻¹	
Mrežni napon	230 V~	230 – 240 V~
Snaga motora P ₁ (P40) (S6 - 40 %)	2300 W	2800 W
Snaga motora P ₁ (S1)	2000 W	2300 W
Broj okretaja reznog valjka	40 min ⁻¹	
Sklopka za uključivanje/isključivanje sa	zaštitom od prevelikog opterećenja, funkcijom rezanja i povratnim hodom nulnaponski okidač	
Težina	30 kg	31 kg
Razina zvučnog tlaka L _{PA} izmjereno prema 2000/14/EG)	80,6 dB (A) K = 3 dB (A)	79,4 dB (A) K = 3 dB (A)
izmjeren intenzitet buke L _{WA} (izmjereno prema 2000/14/EG)	90,3 dB (A) K = 2,83 dB (A)	89,1 dB (A) K = 2,42 dB (A)
zajamčen intenzitet buke L _{WA} (izmjereno prema 2000/14/EG)	93 dB (A)	92 dB (A)
maks. promjer grane koji se može preraditi (vrijedi samo za svježe odrezano drvo)	∅ maks. 40 mm	∅ maks. 45 mm
Klasa zaštite	I	
Vrsta zaštite	IP X4	
Mrežno osiguranje	16 A tromo 	16 A tromo 
Švicarsku	10 A tromo 	--
UK	13 A tromo 	13 A tromo 

Način rada:	(S1)	P40 (S 6 – 40 %)
	trajni pogon	neprekidan periodični rad tijekom 10 min: 4 min trajnog pogona 6 min praznog hoda

EU-Izjava o usklađenosti

Br. (S-No.): 10879 → AH 621 Typ LHF 2800

odgovarajući smjernici
2006/42 EU

Ovime mi,
Altrad Lescha Atika GmbH
Josef-Drexler-Str. 8, 89331 Burgau - Germany

s punom odgovornošću izjavljujemo da je ovaj proizvod
Gartenhäcksler (Vrtna sjeckalica) model AH 623 Typ LHF 2300, AH 621 Typ LHF 2800

Serijski broj: 045000 – 070000

usklađen s odredbama gore navedenih EU smjernica kao i s odredbama sljedećih smjernica:
2014/30/EU, 2011/65/EU i 2000/14/EU+2005/88/EU.

Primijenjene su sljedeće harmonizirane norme:

EN 60335-1:2012+A2:2019; EN 50434:2014; EN 55014-1:2017; EN 55014-2:2015; EN 61000-3-2:2014;
EN 61000-3-11:2000; EN 62321:2009

Megfelelőségi értékelési eljárás: 2000/14/EU - V függelék i 2005/88/EU

	AH 623 Typ LHF 2300	AH 621 Typ LHF 2800
Izmjeren intenzitet buke L_{WA}	90,3 dB (A)	89,1 dB (A)
Zajamčen intenzitet buk L_{WA}	93 dB (A)	92 dB (A)

Opunomoćenik za sastavljanje tehničke dokumentacije:

Altrad Lescha Atika GmbH – Technisches Büro – Josef-Drexler-Str. 8 – 89331 Burgau – Germany

Burgau, 09.06.2020

i.A. 
i.A. G. Koppenstein, Konstrukcijsko vođenje

Jamstvo

Molimo Vas da obratite pozornost na priloženu izjavu o garanciji.

❶ Conservare le istruzioni per un utilizzo futuro.

❶ Consegnare le istruzioni per l'uso a tutte le persone chiamate ad operare con l'apparecchio.



Non mettere in funzione l'apparecchio senza avere prima letto le presenti istruzioni per l'uso, avere osservato tutte le norme specificate e avere montato l'apparecchio nel modo descritto!

⚠ I bambini e le persone con ridotte capacità fisiche, sensoriali o mentali o prive di esperienza ovvero le persone che non hanno familiarità con il manuale d'uso, non possono operare né utilizzare l'apparecchio.

⚠ L'apparecchio non deve essere utilizzato da bambini e ragazzi di età inferiore a 16 anni. Possono sussistere altri limiti di età per l'utilizzatore stabiliti dalle normative nazionali e locali.

Indice

Standard di fornitura	71
Descrizione dell'apparecchio	71
Tempi di esercizio	71
Simboli presenti sull'apparecchio	71
Simboli delle istruzioni per l'uso	72
Utilizzo conforme alla finalità d'uso	72
Rischi residui	72
Indicazioni di sicurezza	72
Montaggio	74 / 150
Messa in funzione	74
Utilizzo del trituratore da giardino	75
Regolazione della controlama	76
Cura / Manutenzione / Conservazione	77
Anomalie	77
Dati tecnici	78
Dichiarazione di conformità CE	79
Garanzia	79
Pezzi di ricambio	142

Standard di fornitura

📖 Una volta disimballato l'apparecchio, verificare se il contenuto della scatola

- ▶ è completo;
- ▶ presenta eventuali danni imputabili al trasporto.

Comunicare immediatamente al rivenditore o al costruttore eventuali contestazioni. Non verranno presi in considerazione i reclami presentati in un momento successivo.

- 1 unità premontata
- 1 confezione di viti
- 1 piano di appoggio
- 1 contenitore di raccolta
- 2 ruote
- 1 manuale di istruzioni per l'uso
- 2 copiruota
- 1 dichiarazione di garanzia
- 2 piedini

Descrizione dell'apparecchio

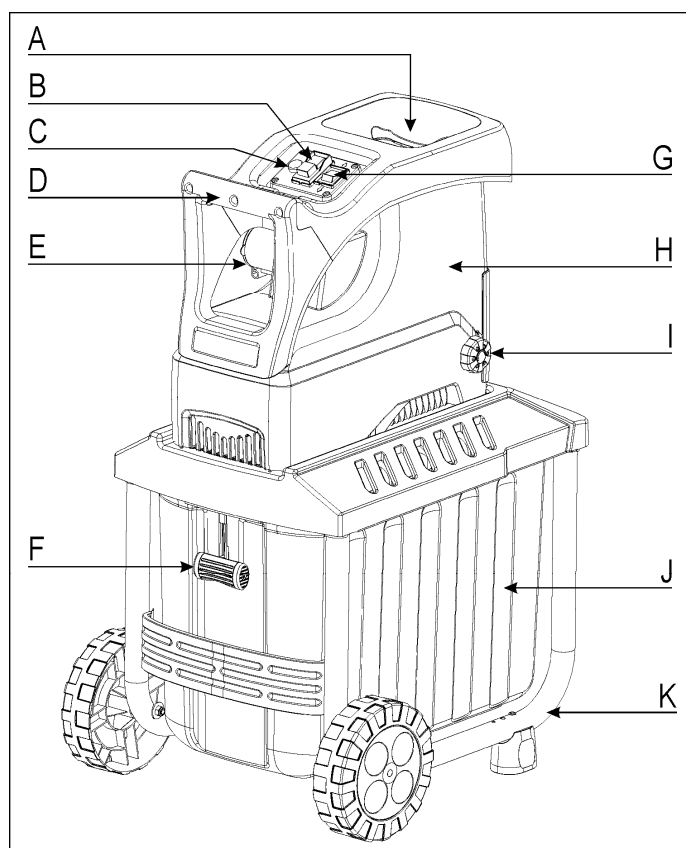

- A. Apertura dell'imbuto per il materiale da tritare
- B. Interruttore On/Off
- C. Pulsante di richiamo / Salvamotore
- D. Impugnatura
- E. Spina di alimentazione
- F. Piano di appoggio con ruote e piedini
- G. Commutatore del senso di rotazione
- H. Parte superiore contenitore
- I. Manopola di regolazione per rullo di taglio
- J. Contenitore di raccolta
- K. Chiusura contenitore di raccolta

Tempi di esercizio

Osservare anche le disposizioni regionali sulla protezione dai rumori.

Simboli presenti sull'apparecchio

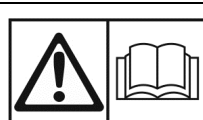



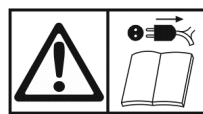





Prima della messa in funzione, leggere e applicare quanto contenuto nelle istruzioni per l'uso e nelle norme di sicurezza.

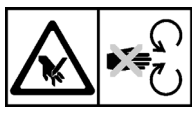

Spegnere la macchina e togliere la spina prima di eseguire le impostazioni e le operazioni di pulizia oppure se il cavo è aggrovigliato o danneggiato.

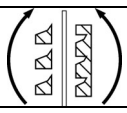



Pericolo di lancio di parti con il motore in funzione – tenere lontano dalla zona di pericolo persone estranee, nonché animali domestici e da produzione.

	Attendere l'arresto completo di tutti i componenti della macchina prima di toccarli.
	Attenzione: lame rotanti! Non tenere le mani e i piedi nelle aperture quando l'apparecchio è in funzione.
	Indossare occhiali e cuffie di protezione.
	Indossare guanti di protezione.
	Proteggere dall'umidità.
	Non utilizzare come pedana.
Il materiale da tritare viene sminuzzato. 	Il materiale da tritare non viene sminuzzato.
	Contenitore di raccolta bloccato
	Contenitore di raccolta sbloccato
	Il prodotto corrisponde alle direttive europee vigenti per prodotti analoghi.
	Non gettare le apparecchiature elettriche tra i rifiuti domestici. Smaltire nel modo corretto apparecchiature, accessori e imballaggio. Ai sensi della Direttiva europea 2012/19/EU sui rifiuti di apparecchiature elettriche ed elettroniche le apparecchiature elettriche inutilizzabili devono essere raccolte separatamente e riciclate nel rispetto dell'ambiente.

Simboli delle istruzioni per l'uso

 **Potenziale pericolo o situazione pericolosa.** La mancata osservanza di questo avviso potrebbe causare lesioni o danni materiali.

 **Avvisi importanti per un utilizzo conforme.** La mancata osservanza di questo avviso potrebbe causare guasti.

 **Avvisi per l'utente.** Questi avvisi aiutano l'utente a sfruttare al meglio tutte le funzionalità.

 **Montaggio, utilizzo e manutenzione.** Qui vengono spiegate in modo chiaro le operazioni da compiere.

Utilizzo conforme alla finalità d'uso

Per utilizzo conforme alla finalità d'uso si intende la triturazione di

- rami di ogni tipo fino al diametro massimo (in base al tipo di legno e alla freschezza)
- rifiuti di giardinaggio secchi, umidi, vecchi di diversi giorni alternativamente con rami.

Si esclude espressamente la triturazione di vetro, metallo, pezzi e sacchetti di plastica, pietre, scarti di tessuti, radici con la terra, rifiuti senza consistenza solida (ad es., rifiuti di cucina).

Il trituratore da giardino è adatto esclusivamente per l'uso privato domestico e per il giardinaggio.

Sono considerati trituratori destinati al settore domestico e di giardinaggio quelli non impiegati in giardini pubblici, parchi, centri sportivi, in campo agricolo, forestale e commerciale.

Per utilizzo conforme alla finalità d'uso si intende anche l'osservanza delle condizioni di funzionamento, manutenzione e riparazione prescritte dal costruttore e il rispetto delle norme di sicurezza contenute nelle istruzioni per l'uso.

Ogni utilizzo diverso è da considerarsi come non conforme alla finalità d'uso. Il costruttore declina ogni responsabilità per i danni di qualsiasi genere da ciò risultanti. Il rischio ricade esclusivamente sull'utente.

Il costruttore declina ogni responsabilità per i danni di qualsiasi genere che dovessero risultare da modifiche al trituratore da giardino apportate in proprio dall'utente.

L'apparecchio deve essere preparato, utilizzato e sottoposto a manutenzione solo da persone che abbiano acquisito familiarità con esso e siano a conoscenza dei rischi connessi. Gli interventi di riparazione devono essere eseguiti solo dai nostri tecnici oppure dai centri di assistenza da noi consigliati.

Rischi residui

 **Anche in caso di utilizzo conforme e nonostante l'osservanza di tutte le norme di sicurezza pertinenti, potrebbero comunque sussistere rischi residui dovuti alla costruzione specifica per la finalità d'uso prevista.**

I rischi residui possono essere ridotti al minimo attenendosi scrupolosamente a tutte le norme di sicurezza e usando l'apparecchio in modo conforme alla finalità d'uso.

Attenzione e cautela riducono il rischio di lesioni alle persone e danni alle cose.

- Pericolo di lesioni alle dita o alle mani, se si afferra un'apertura con la mano o si arriva al gruppo lame.
- Pericolo di lesioni alle dita e alle mani durante gli interventi di montaggio e pulizia effettuati sul gruppo lame.
- Pericolo di lesioni nella zona dell'imbuto a causa della proiezione di pezzi da tritare.
- Pericolo dovuto alla corrente, in caso di utilizzo di conduttori di collegamento elettrici non a norma.
- Contatto con parti sotto tensione in caso di componenti elettrici aperti.
- Danni all'udito in caso di lavori di lunga durata senza apposite protezioni.

Nonostante tutte le contromisure adottate, potrebbero comunque crearsi chiari rischi residui.

Indicazioni di sicurezza

Prima della messa in funzione di questi utensili, leggere e osservare le seguenti norme e le norme di sicurezza in vigore nei singoli paesi. In questo modo è possibile proteggere se stessi e gli altri dal rischio di contusioni.

 Consegnare le norme di sicurezza a tutte le persone chiamate ad operare con la macchina.

 Conservare le presenti norme di sicurezza in buono stato.

 **Le riparazioni e il dispositivo per il disinserimento di sicurezza, devono essere eseguite dal produttore oppure da una ditta autorizzata dallo stesso.**

- Prima dell'uso, acquisire familiarità con l'apparecchio facendo riferimento alle istruzioni per l'uso.
- Non utilizzare l'apparecchio per scopi diversi da quelli previsti (si veda Utilizzo conforme alla finalità d'uso e Utilizzo del trituratore da giardino).
- Garantire un supporto sicuro e mantenere in ogni momento l'equilibrio. Non sporgersi in avanti. Durante l'introduzione del materiale da tritare posizionarsi alla stessa altezza dell'apparecchio.
- Adottare sempre una posizione sicura sui punti ripidi.
- Muovere l'apparecchio solo camminando, mai correndo (modifica della postazione).
- Agire con la massima attenzione. Prestare attenzione a quanto si sta per fare. Lavorare con coscienza. Non utilizzare l'apparecchio se si è stanchi o sotto l'influsso di droghe, alcool o medicinali. Un momento di disattenzione durante l'uso dell'apparecchio potrebbe infatti causare lesioni serie.
- Durante l'utilizzo dell'apparecchio, indossare sempre occhiali, guanti da lavoro e cuffie di protezione.
- Durante l'utilizzo dell'apparecchio, indossare sempre indumenti da lavoro adeguati:
 - non indossare indumenti ampi o gioielli che potrebbero incastrarsi nelle parti mobili
 - scarpe antiscivolo
 - Pantaloni lunghi per proteggere le gambe
 - non indossare abiti larghi oppure con nastri o cordoncini pendenti.
- Non lavorare con l'apparecchio quando si è scalzi o si indossano sandali leggeri.
- L'operatore è responsabile nei confronti di terzi nella zona di lavoro dell'apparecchio.
- I bambini non possono giocare con l'apparecchio.
- Tenere i bambini lontani dall'apparecchio.
- Non affidare ai bambini le operazioni di pulizia e manutenzione.
- Non utilizzare mai l'apparecchio in presenza di estranei, specialmente bambini, o di animali.
- L'utente è responsabile di sinistri o pericoli che si verificano nei confronti di terze persone o delle relative proprietà.
- Non lasciare mai l'apparecchio incustodito.
- Tenere la zona di lavoro in ordine! Il disordine potrebbe causare incidenti. Tenere la zona di lavoro in ordine! Il disordine potrebbe causare incidenti.
- Assumere una posizione di lavoro corretta, ovvero posizionarsi lateralmente o dietro all'apparecchio. Non sostare mai nell'area dell'apertura di espulsione.
- Non afferrare mai l'apertura di riempimento o di espulsione.
- Tenere il viso e il corpo lontani dall'apertura di riempimento.
- Non sovraccaricare l'apparecchio! Si lavora al meglio e nella massima sicurezza rispettando il campo di potenza specificato.
- Mettere in funzione l'apparecchio solo con i dispositivi di protezione completi e correttamente montati; sull'apparecchio non modificare nulla che possa comprometterne la sicurezza.

- Non eludere la funzione di bloccaggio del dispositivo di protezione.
- Non modificare l'impostazione del regolatore del motore; il numero di giri regola la velocità di lavoro massima sicura e protegge il motore e tutte le sue parti rotanti da danni causati da un'eccessiva velocità. In caso di problemi, rivolgersi al servizio di assistenza.
- Non mettere in funzione l'apparecchio senza l'imbuto di riempimento.
- Non modificare l'apparecchio o parti di esso.
- Non spruzzare acqua sull'apparecchio. (Fonte di pericolo corrente elettrica).
- Tenere in considerazione gli influssi ambientali:
 - non usare l'apparecchio in ambienti umidi o bagnati;
 - Non lasciare l'apparecchio sotto la pioggia.
 - Non lavorare in condizioni meteorologiche avverse (ad es. pioggia, rischio di fulmini).
 - lavorare esclusivamente in condizioni di visibilità sufficiente, garantire un'illuminazione adeguata.
- Per evitare il pericolo di lesioni alle dita durante gli interventi di montaggio e pulizia e indossare guanti di protezione.
- Non trasportare l'apparecchio con il motore in funzione.
- Spegnerla macchina e togliere la spina dalla presa di corrente, assicurandosi che tutte le parti mobili si arrestino completamente, prima di eseguire le seguenti operazioni:
 - applicazione e rimozione del contenitore di raccolta
 - lavori di riparazione
 - eliminazione di anomalie
 - controllo del conduttore di collegamento per verificare che non sia aggrovigliato o danneggiato
 - trasporto
 - interventi di riparazione
 - abbandono (anche per interruzioni di breve durata)
- In caso di intasamenti nell'apertura di riempimento e di espulsione della macchina, spegnere il motore e disinserire la spina di alimentazione prima di rimuovere i residui di materiale.
- Non toccare i componenti mobili pericolosi prima di avere staccato la macchina dal cavo di alimentazione e prima che siano giunti all'arresto completo.
- Se il cavo di collegamento o di prolunga viene danneggiato durante l'utilizzo, staccarlo immediatamente dalla rete di alimentazione. Non toccare il cavo prima di scollegarlo dall'alimentazione. Non usare la macchina se il cavo è danneggiato o presenta segni di usura.
- Controllare se l'apparecchio presenta danni:
 - Prima di riutilizzare l'apparecchio, è necessario verificare attentamente se le protezioni funzionano in modo corretto e secondo le disposizioni.
 - Controllare se le parti mobili funzionano in modo ottimale senza bloccarsi o se vi sono parti danneggiate. Per assicurare un funzionamento ottimale dell'apparecchio, tutte le parti devono essere montate in modo corretto e devono soddisfare tutte le condizioni previste.
 - Le protezioni e le parti danneggiate devono essere riparate o sostituite a regola d'arte da parte di un'officina specializzata autorizzata, salvo diversamente indicato nelle istruzioni per l'uso.
 - Sostituire le etichette di sicurezza danneggiate o illeggibili.

- Conservare i dispositivi inutilizzati in un luogo asciutto e chiuso lontano dalla portata dei bambini.
- Riporre la macchina in un luogo in cui i vapori di benzina non possano entrare in contatto con fiamme libere o scintille. Lasciare sempre raffreddare la macchina prima del magazzino.
- Avere cura della macchina e tenerla pulita..

Sicurezza elettrica

- Esecuzione dei conduttori di collegamento conformemente a IEC 60245 (H 07 RN-F) con una sezione dei fili di almeno
 - 1,5 mm² nei cavi aventi una lunghezza fino a 25 m
 - 2,5 mm² nei cavi aventi una lunghezza superiore a 25 m
- conduttori di collegamento lunghi e sottili producono una caduta di tensione. Il motore non raggiunge più la sua potenza massima e il funzionamento dell'apparecchio viene ridotto.
- Le spine e le prese volanti sui conduttori di collegamento devono essere in gomma, PVC morbido o altro materiale termoplastico della stessa consistenza meccanica o rivestite con questo materiale.
- La presa a innesto del conduttore di collegamento deve essere protetta da spruzzi d'acqua.
- Durante la posa dei conduttori di collegamento assicurarsi che non siano danneggiati o schiacciati e che il connettore non sia umido.
- Tenere il cavo di prolunga lontano da componenti mobili pericolosi per evitare di danneggiare il cavo e di favorire così il contatto con componenti attivi.
- In caso di utilizzo di una bobina per cavi, svolgere completamente il cavo.
- Non utilizzare il cavo per scopi per i quali non è adatto. Proteggere il cavo da calore, olio e bordi affilati. Non utilizzare il cavo per disinserire la spina dalla presa.
- Controllare regolarmente i cavi di prolunga e sostituirli quando sono danneggiati.
- Fare attenzione a non collegare alcun cavo danneggiato all'alimentazione elettrica. Fare inoltre attenzione a toccare un cavo danneggiato prima di averlo scollegato dall'alimentazione elettrica, in quanto i cavi danneggiati possono causare il contatto con componenti attivi.
- Non utilizzare conduttori di collegamento difettosi.
- All'aperto utilizzare solo cavi di prolunga appositamente omologati e contrassegnati in modo adeguato.
- Non utilizzare collegamenti elettrici provvisori.
- Non cavallottare mai i dispositivi di protezione né metterli fuori servizio.
- Collegare l'apparecchio con l'interruttore di sicurezza per correnti di guasto (30 mA).

 **Il collegamento elettrico o le riparazioni sulle parti elettriche della macchina devono essere eseguiti da un elettricista autorizzato o da uno dei nostri centri di assistenza. Attenersi alle disposizioni locali, in particolare relative alle misure di sicurezza.**

 **Se il cavo di alimentazione (qualora presente) dell'apparecchio è danneggiato, sostituirlo con un particolare cavo di alimentazione reperibile presso il produttore oppure uno dei suoi centri di assistenza.**

 **Le riparazioni su altri componenti della macchina devono essere eseguite dal costruttore o da uno dei suoi centri di assistenza.**

 **Utilizzare solo pezzi originali. L'utilizzo di pezzi di ricambio diversi potrebbe causare incidenti per l'utilizzatore. Il costruttore declina ogni responsabilità per i danni da ciò risultanti.**

Comportamento in caso di emergenza

- Adottare le misure di pronto soccorso necessarie in base alla lesione e richiedere il più rapidamente possibile l'intervento di un medico qualificato.
- Proteggere il ferito da altre lesioni e fargli mantenere la calma.

Montaggio

vedi pag. 150

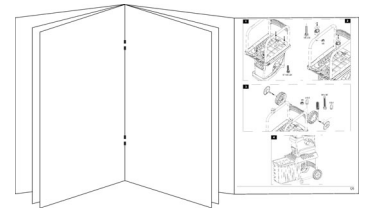







Messa in funzione

- Accertarsi che l'apparecchio sia montato completamente e correttamente.
- Prima di mettere in funzione la macchina, assicurarsi che il condotto di alimentazione (l'imbuto di riempimento) sia vuoto.
- Ai fini dell'utilizzo del tritatore, posizionarlo su una base orizzontale e solida (pericolo di ribaltamento).
- Evitare di lavorare su superfici umide. Una superficie umida compromette la stabilità dell'apparecchio, aumentando il rischio di incidenti.
- Non utilizzare l'apparecchio su una superficie lastricata o brecciata sulla quale il materiale espulso potrebbe favorire il rischio di lesioni.
- Non lavorare direttamente vicino a piscine o stagni da giardino.
- Utilizzare l'apparecchio solo all'aperto. Mantenere una distanza (almeno 2 m) da una parete o da un altro oggetto fisso.
- Non utilizzare l'apparecchio in condizioni meteorologiche avverse.
- Prima di ogni utilizzo, controllare:
 - che il cavo di collegamento o di prolunga non sia danneggiato (incrinature, tagli o simili) o usurato (indice di fragilità)
 -  **non utilizzare cavi di collegamento o di prolunga difettosi**
 - se l'apparecchio presenta danni (si veda Norme di sicurezza)
 - se il tritatore è usurato o danneggiato e ben fissato
 - che tutte le viti, i dadi e i bulloni e altro materiale di fissaggio siano ben stretti
 - che le coperture, il deflettore e i cartelli di sicurezza siano in posizione e in buono stato.

Allacciamento alla rete

- Confrontare la tensione specificata nella targhetta, ad esempio 230 V, con la tensione di rete e collegare correttamente la sega alla presa a massa corrispondente.
- Collegare la macchina mediante un interruttore di sicurezza contro corrente di guasto da 30 mA.
- Utilizzare solo cavi di prolunga a tre fili con cavo di messa a terra collegato e una sezione adeguata.

Protezione

		Svizzera	UK
2300 W	16 A inerte 	10 A inerte 	13 A inerte 
2800 W	16 A inerte 		13 A inerte 

Impedenza di rete

In caso di condizioni della rete sfavorevole, durante l'accensione dell'apparecchio possono verificarsi brevi cadute di tensione che possono danneggiare altri dispositivi (ad es., sfarfallio di una spia).

Per escludere guasti, osservare le impedenze di rete massime indicate nella tabella.

Potenza assorbita P_1 (W)	Impedenza di rete Z_{max} (Ω)
2300	0,31
2800	0,31

Interruttore On/Off

Non utilizzare apparecchi il cui interruttore sia difficile da attivare e disattivare. Gli interruttori danneggiati devono essere immediatamente riparati o sostituiti dal servizio clienti.

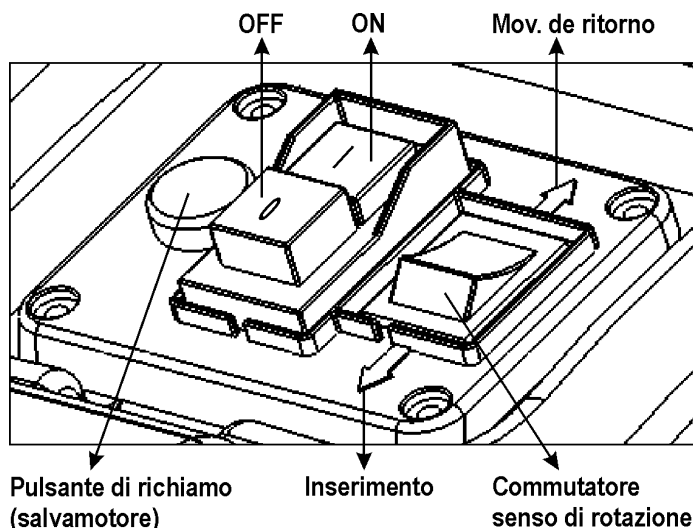

Accensione

Premere il pulsante verde .

Spegnimento

Premere il pulsante rosso .

Protezione contro il riavvio in mancanza di corrente

In mancanza di corrente, l'apparecchio si spegne automaticamente (dispositivo di attivazione della tensione di sbilanciamento). Per riaccendere l'apparecchio, premere nuovamente il pulsante verde.

Salvatore

Il motore è dotato di un interruttore di protezione e si spegne automaticamente in caso di sovraccarico. Dopo una pausa di raffreddamento (circa 5 min.), il motore può essere nuovamente acceso. Premere

1. tasto di ripristino (salvatore)
2. pulsante verde I per la riaccensione 

Commutatore del senso di rotazione

⚠ Azionare il commutatore del senso di rotazione solo se la trinciatrice è spenta (disinserita).

Posizione ↓

Il materiale viene trascinato dal cilindro portalamina e trinciato.

Posizione ↑

Quando il commutatore del senso di rotazione è stato messo nella posizione ↑, mantenere premuto il pulsante verde dell'interruttore on / off. Il cilindro portalamina viene posizionato nella direzione opposta. Quando si rilascia l'interruttore on / off, la trituratrice rimane ferma automaticamente.

Suggerimenti

- Oggetti o pezzi di legno grandi, dopo diversi azionamenti vengono rimossi sia dal dispositivo di taglio che da quello di scatto.
- Per rimuovere gli oggetti rimasti bloccati, dall'imbuto di entrata o dalla fessura di espulsione, utilizzare un pressino o un gancio.

⚠ Prima di reinserire la trinciatrice, attendere SEMPRE che questa si sia fermata completamente.

Contenitore di raccolta

Il contenitore di raccolta integrato è dotato di una maniglia di bloccaggio e di un interruttore di sicurezza

i Spegnere l'apparecchio prima di applicare e rimuovere il contenitore di raccolta.



⇒ Il contenitore di raccolta è bloccato e saldamente fissato all'apparecchio.



⇒ Il contenitore di raccolta è sbloccato e sganciato dall'apparecchio. Non è possibile accendere l'apparecchio.

i Se il contenitore di raccolta viene sbloccato mentre l'apparecchio è acceso, l'apparecchio si spegne automaticamente.

Utilizzo del trituratore da giardino

- Assumere una posizione di lavoro corretta, ovvero posizionarsi lateralmente o dietro all'apparecchio. Non sostare mai nell'area dell'apertura di espulsione.
- Garantire un supporto sicuro e mantenere in ogni momento l'equilibrio. Non sporgersi in avanti. Durante l'introduzione del materiale da tritare posizionarsi alla stessa altezza dell'apparecchio.

- Durante la messa in funzione dell'apparecchio, restare sempre all'esterno della zona di espulsione.
- **⚠ I materiali più lunghi che sporgono dall'apparecchio potrebbero essere proiettati verso l'operatore quando vengono tirati dalle lame! Mantenere una distanza di sicurezza!**
- Non afferrare mai l'apertura di riempimento o di espulsione.
- Tenere il viso e il corpo lontani dall'apertura di riempimento.
- Non portare le mani, altre parti del corpo e indumenti nel tubo di riempimento, nel canale di espulsione o in prossimità di altre parti rotanti.
- Prima di accendere l'apparecchio controllare:
 - che non vi siano resti di materiale tritato nell'imbuto di riempimento.
 - che il contenitore di raccolta sia bloccato.
- Non inclinare né trasportare (modifica della postazione) l'apparecchio con il motore in funzione.
- Assicurarsi che il motore sia privo di rifiuti e altri accumuli, in modo da proteggerlo da possibili danni o incendi.
- Durante il riempimento, verificare che pezzi metallici, pietre, bottiglie o altri oggetti che non vanno triturati non finiscano nell'imbuto di riempimento.
- Spegnerne l'apparecchio prima di applicare e rimuovere il contenitore di raccolta.
- Se oggetti estranei entrano nell'imbuto di riempimento o l'apparecchio inizia a emettere rumori strani o vibrazioni, spegnere immediatamente l'apparecchio e farlo fermare. Disinserire la spina ed procedere nel modo seguente:
 - verificare il danno
 - sostituire o riparare le parti danneggiate
 - controllare l'apparecchio e serrare le parti allentate

⚠ Non riparare l'apparecchio se non si è autorizzati.

👉 Che cosa si può tritare?

Si:

- rami di tutti i tipi fino ad un diametro al massimo, in base al tipo di legno e alla freschezza,
 - cascame da giardino appassito, umido già raccolto da più giorni
- 👉 Att. sminuzzare solo in alternanza con i rami.

No:

- vetro, pezzi metallici, materiali plastici, sacchetti di plastica, pietre, resti di stoffa, radici con terra
- rifiuti senza consistenza solida p.es. rifiuti di cucina

👉 Istruzioni particolari per la triturazione:

- Inserire il materiale da tritare nell'apertura per il riempimento dell'imbuto sempre dal lato destro.
- Triturare i rami, i ramoscelli e i legni subito dopo averli tagliati
 - questo materiale, seccandosi, diventa molto dura; di conseguenza, il diametro massimo dei rami da sminuzzare si riduce.
- Rimuovere i getti laterali in caso di rami molto ramificati.
- Trattamento di rifiuti da giardino molto acquosi e che tendono ad attaccarsi
 - per evitare l'intasamento dell'apparecchio, sminuzzare questo materiale alternandolo con rifiuti legnosi.

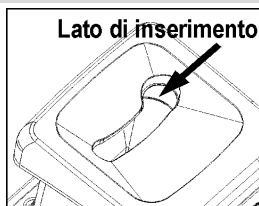

- Non fare accumulare eccessivamente il materiale tritato nell'area dell'apertura di espulsione. In caso contrario, il materiale già tritato potrebbe intasare il canale di espulsione. Ciò può provocare un contraccolpo del materiale attraverso l'apertura di riempimento. Svuotare regolarmente il contenitore di raccolta.
- Se l'apparecchio è intasato, pulire l'apertura di riempimento e il canale di espulsione. A tal fine, spegnere prima il motore e disinserire la spina di alimentazione.
- Accertarsi di rispettare il diametro massimo dei rami da sminuzzare corrispondente all'apparecchio in uso (si "Dati tecnici"). A seconda del tipo e della freschezza del legno può ridursi il diametro dei rami massimo da sminuzzare.
- Il meccanismo per il taglio prende il materiale da sminuzzare autonomamente e senza urti a causa della corsa lenta del cilindro da taglio.
- Inversione automatica del senso di rotazione: se l'apparecchio si blocca improvvisamente si può invertire il senso di rotazione del rullo di taglio che in questo caso spinge indietro il materiale da sminuzzare.
 - disinserire l'apparecchio
 - attendere che il rullo di taglio si fermi completamente
 - inserire nuovamente l'apparecchio e inserire del materiale facilmente sminuzzabile.
- In caso di sovraccarico dell'apparecchio, l'interruttore dotato di salvamotore si spegne automaticamente
 - accendere nuovamente il trituratore dopo circa 5 min.
 - se l'apparecchio non si riaccende dopo questo intervallo di tempo, consultare il paragrafo "Possibili guasti".

Regolazione della controlama

La controlama (B) può essere regolata nel cilindro portalame (A) senza gioco. Per un esercizio effettivo si consiglia di mantenere possibilmente una piccola distanza.

Il materiale morbido oppure i rami umidi potrebbero spaccarsi invece di venire tagliati. Anche una controlama consumata, dopo diversi azionamenti, può causare questo problema.

Regolazione della distanza.

Inserire l'apparecchio.

Sul lato destro del contenitore di plastica è situato un dispositivo di regolazione. Per impostare la distanza ruotare la manopola di regolazione (D) verso destra, in modo che la vite (C) si muova verso il rullo di taglio. Girare finché dalla fessura di espulsione non fuoriescono dei piccoli trucioli di alluminio.

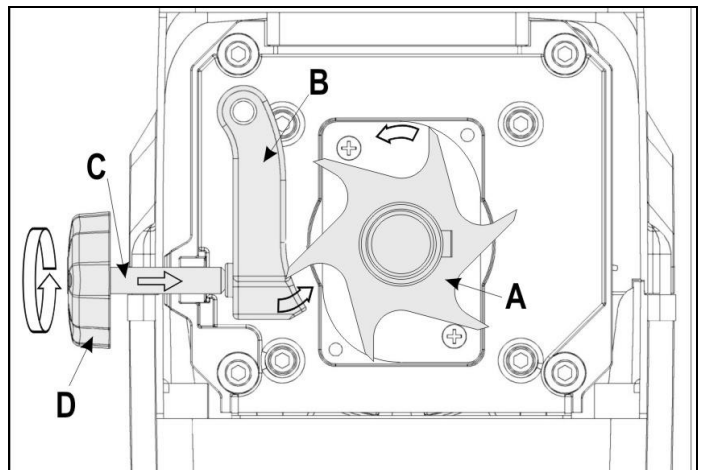

Cura / Manutenzione / Conservazione

• Prima di qualsiasi intervento di manutenzione

- spegnere il motore e disinserire la spina
- lasciar raffreddare l'apparecchio
- indossare guanti protettivi per evitare lesioni.

Quando l'apparecchio viene spento per le operazioni di manutenzione, magazzinaggio o sostituzione, verificare che la fonte di energia sia disattiva e la spina di alimentazione staccata. Assicurarsi che tutte le parti mobili siano ferme e che la chiave, qualora presente, sia disinserita. Lasciare raffreddare l'apparecchio prima delle operazioni di manutenzione, regolazione, ecc.

L'utensile di taglio non si ferma subito dopo lo spegnimento. Prima di iniziare la riparazione o la manutenzione, attendere l'arresto di tutte le parti.

Durante la manutenzione dell'utensile di taglio, verificare che esso continui a funzionare attraverso il meccanismo di avvio, anche quando il motore non è in funzione in seguito al bloccaggio della copertura.

Accertarsi di rimuovere l'utensile e la chiave dopo la manutenzione o la riparazione.

• Il trituratore da giardino non necessita di alcuna manutenzione. Per mantenere il valore e garantire una lunga durata dell'apparecchio, osservare quanto segue:

- lasciare libere e pulite le fessure di ventilazione.
- controllare le viti di fissaggio (se necessario, serrare).
- dopo la triturazione, pulire l'apparecchio internamente ed esternamente

Per la pulizia dell'apparecchio utilizzare solo un panno umido caldo e una spazzola morbida.

Non utilizzare mai detersivi o solventi. L'utilizzo di tali prodotti potrebbe danneggiare irreparabilmente l'apparecchio. Le parti in plastica possono essere aggredite dalle sostanze chimiche.





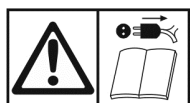

- Non pulire il trituratore con acqua corrente o idropulitrici.
- Dopo l'uso, trattare tutti i componenti metallici lucidi con olio ecologico e biologico per proteggerli dalla corrosione.
- il cilindro da taglio e la lastra da taglio sono parti soggette ad usura. Tuttavia, se usate normalmente e sottoposte a regolare riaffilatura, hanno una durata di parecchi anni.
- ⓘ Per evitare squilibrate, sostituire il set completo di pezzi singoli usurati e danneggiati.



Anomalie



Prima di rimuovere qualsiasi guasto:





- Spegner l'apparecchio
- Attendere l'arresto dell'apparecchio
- Disinserire la spina di alimentazione

Disturbo	Possibile causa	Eliminazione
Il motore ronza, ma non si avvia	Manca la tensione di rete	Controllare il dispositivo di sicurezza
	Cavo di connessione difettoso	fare controllare (da un elettricista)
	Apparecchio sovraccarico	Lasciare raffreddare l'apparecchio. Per il reinserimento premere il 1. pulsante di richiamo (salvamotore) 2. pulsante verde 
Il motore ronza, ma non si avvia	Contenitore di raccolta sbloccato  (è scattato l'interruttore di sicurezza)	Bloccare il contenitore di raccolta.
	Cilindro da taglio bloccato	Disinserire l'apparecchio. Mettere il commutatore del senso di rotazione nella posizione  . Inserire l'apparecchio finché non è stato rimosso il bloccaggio. Inserire nuovamente l'apparecchio. Mettere il commutatore del senso di rotazione, indietro, nella posizione  .
Il materiale da sminuzzare non viene afferrato	Condensatore difettoso	Portare l'apparecchio dal produttore o alla ditta da lui indicata per la riparazione.
	Il cilindro portalamina si muove all'indietro. La posizione dell'interruttore è sbagliata.	Disinserire l'apparecchio e invertire il commutatore per il senso di rotazione.

Disturbo	Possibile causa	Eliminazione
Il materiale da sminuzzare non viene afferrato	il materiale da sminuzzare	Disinserire l'apparecchio. Mettere il commutatore del senso di rotazione nella posizione  . Inserire l'apparecchio, in maniera tale che il materiale triturato venga sbloccato, eventualmente rimuovere le impurità. Disinserire nuovamente l'apparecchio. Per continuare a lavorare con l'apparecchio, mettere il commutatore del senso di rotazione, indietro, nella posizione  .
	Materiale da sminuzzare troppo molle/bagnato	Introdurre un ramo e sminuzzare.
	Logoramento del cilindro da taglio	Regolare la contropiastra come descritto nel punto "Regolazione della contropiastra", in caso di evidente usura del cilindro portalamo sostituirlo. Il rullo di taglio deve essere sostituito da un centro assistenza.
Il materiale da sminuzzare non viene tagliato in modo corretto	La contropiastra non è sufficientemente regolata	Regolare la contropiastra come descritto nel punto "Regolazione della contropiastra".
L'apparecchio si avvia, però si blocca al minimo carico e si spegne tramite il salvamotore.	La prolunga è troppo lunga o la sua sezione è troppo piccola. La presa è troppo lontana dall'allacciamento principale e la linea elettrica ha la sezione troppo piccola.	La prolunga deve essere lunga max. 25 m, con una sezione di almeno 1,5 mm ² . In caso di cavi più lunghi, la sezione deve essere di almeno 2,5 mm ² .

In caso di altri malfunzionamenti, mettersi in contatto con il nostro servizio di assistenza.

Dati tecnici

Modello	AH 623 Typ LHF 2300	AH 621 Typ LHF 2800
Anno di costruzione	vedere ultima pagina	
Motore	Motore a corrente alternata, 50 Hz, 2800 min ⁻¹	
Tensione di rete	230 V~	230 – 240 V~
Potenza motore P ₁ (P40) (S6 - 40 %)	2300 W	2800 W
Potenza motore P ₁ (S1)	2000 W	2300 W
Numero di giri cilindro portalamo	40 min ⁻¹	
Interruttore On/Off	protezione sovraccarico; funzione di taglio e di corsa inversa; interruttore di minima tensione	
Peso	30 kg	31 kg
Livello di pressione acustica L _{PA} (misurazione secondo la direttiva 2000/14/CE)	80,6 dB (A) K = 3 dB (A)	79,4 dB (A) K = 3 dB (A)
Livello di potenza acustica misurato L _{WA} (misurazione secondo la direttiva 2000/14/CE)	90,3 dB (A) K = 2,83 dB (A)	89,1 dB (A) K = 2,42 dB (A)
Livello di potenza acustica garantito L _{WA} (misurazione secondo la direttiva 2000/14/CE)	93 dB (A)	92 dB (A)
Diametro max. dei rami da sminuzzare (a seconda del tipo e della freschezza del legno)	∅ max. 40 mm	∅ max. 45 mm
Classe di protezione	I	
Categoria di protezione	IP X4	
Protezione della rete Svizzera	16 A inerte 	16 A inerte 
UK	10 A inerte  13 A inerte 	-- 13 A inerte 

Modalità operativa:	(S1)	P40 (S6 – 40 %)
	Funzionamento continuo	Funzionamento periodico ininterrotto con 10 min.: 4 min. di funzionamento continuo 6 min. di funzionamento al minimo

Dichiarazione di conformità CE

N. (S-No.): 10879 → AH 621 Typ LHF 2800

corrispondentemente alle direttive: **2006/42/CE**

Con la presente dichiariamo

Altrad Lescha Atika GmbH

Josef-Drexler-Str. 8, 89331 Burgau - Germany

sotto la nostra responsabilità che il prodotto

Gartenhäcksler (Trituratore da giardino) modello AH 623 Typ LHF 2300, AH 621 Typ LHF 2800

Numero di serie: 045000 – 070000

è conforme alle disposizioni delle summenzionate Direttive CE, nonché alle disposizioni delle seguenti ulteriori Direttive:
2014/30/UE, 2011/65/UE e 2000/14/CE+2005/88/CE.

Sono state applicate le seguenti norme armonizzate:

EN 60335-1:2012+A2:2019; EN 50434:2014; EN 55014-1:2017; EN 55014-2:2015; EN 61000-3-2:2014;

EN 61000-3-11:2000; EN 62321:2009

Procedura di accertamento di conformità: 2000/14/CE - Appendice e 2005/88/CE.

	AH 623 Typ LHF 2300	AH 621 Typ LHF 2800
livello di potenza acustica misurato L_{WA}	90,3 dB (A)	89,1 dB (A)
livello di potenza acustico garantito L_{WA}	93 dB (A)	92 dB (A)

Incaricato della compilazione della documentazione tecnica:

Altrad Lescha Atika GmbH – ufficio tecnico – Josef-Drexler-Str. 8 – 89331 Burgau – Germany

Burgau, 09.06.2020

i.A.

i.A. G. Koppenstein, Direzione Costruzioni

Garanzia

Si prega di fare riferimento alla dichiarazione di garanzia allegata.

ⓘ Skal oppbevares for senere bruk.

ⓘ La bruksanvisningen være tilgjengelig for alle personer som arbeider med maskinen.



Du må ikke ta dette apparatet i drift før du har lest denne bruksanvisningen, studert de angitte henvisningene og montert apparatet slik det beskrives.



Barn, personer med begrensede fysiske, psykiske eller sensoriske evner eller utilstrekkelig erfaring og kunnskap eller personer som ikke vet hvordan maskinen benyttes får ikke lov til å betjene/benytt den.



Barn og unge under 16 år får ikke betjene maskinen. I de nasjonale og lokale forskriftene kan det være fastlagt andre aldersbegrensninger for brukeren.

Innhold

Samlet leveranse	80
Beskrivelse av apparatet	80
Driftstider	80
Apparatets symboler	80
Bruksanvisnings symboler	81
Hensiktsmessig anvendelse	81
Restrisikoer	81
Arbeide under trygge forhold	82
Montasje	83 / 150
Ibruktaking	83
Arbeide med hakkelsmaskinen	84
Innstilling av mellomtappskiven	85
Vedlikehold / Pleie / Oppbevaring	85
Mulige driftsforstyrrelser	86
Tekniske data	87
EF- konformitetserklæring	87
Garantibetingelser	87
Reservdeler	142

Samlet leveranse

☞ Kontroller følgende når du har pakket ut esken:

- ▶ er esken komplett
- ▶ har det oppstått ev. transportskader

Reklamer omgående til forhandleren, leverandøren hhv. produsenten. Senere reklamasjoner godkjennes ikke.

- 1 formontert apparatdel
- 1 skrupose
- 1 stativ
- 1 oppsamlingskurv
- 2 hjul
- 1 bruksanvisning
- 2 hjulkapsler
- 1 garantierklæring
- 2 føtter

Beskrivelse av apparatet

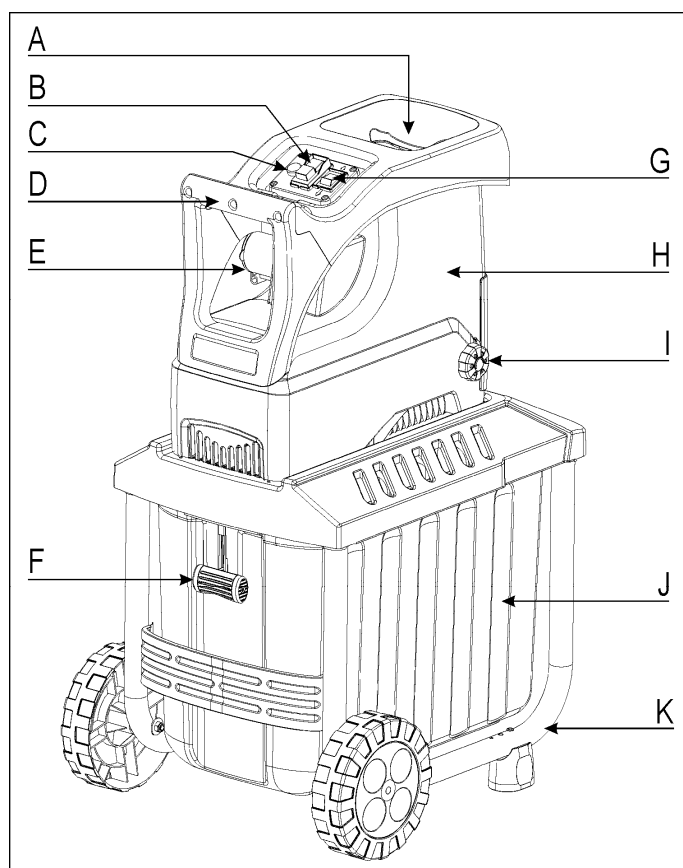

- A. Traktåpning for hakkelsmaterial
- B. På-/Avknapp
- C. Tilbakestilingsknapp / Motorens beskyttelsesanordning
- D. Håndtak
- E. Nettpluggen
- F. Kurvlås
- G. Dreieretningsomkopler
- H. Husoverdel
- I. Innstillingsknappen til skjærevalsen
- J. Oppsamlingskurv
- K. Stativ med hjul og føtter

Driftstider

Vær oppmerksom på forskriftene som gjelder i ditt område.

Apparatets symboler



Les nøye gjennom bruksanvisningen og vær oppmerksom på sikkerhetsanvisningene før apparatet tas i drift.

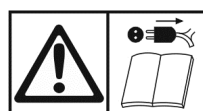

Slå av maskinen og trekk ut støpselet fra stikkontakten, før innstillinger foretas, maskinen rengjøres eller når kabelen er viklet fast eller skadet.

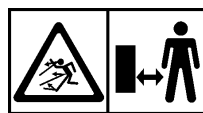



Fare pga. deler som akselererer videre når motoren er i gang – personer uten deltagelse, hus- og nyttedyr må holdes borte fra fareområdet.

	Vent til alle maskindelene har stanset helt før du berører dem.
	Vær oppmerksom på de roterende knivene. Ikke hold hender eller føtter i åpninger når maskinen er i gang.
	Bruk øye- og hørselsvern.
	Bruk vernehansker.
	Må beskyttes mot fuktighet.
	Må ikke benyttes som trinn.
Hakkelsmaterialet skjæres 	Hakkelsmaterialet skjæres ikke
	Kurven er låst
	Kurven er løsnet
	Produktet tilsvarer de gjeldene europeiske produkt-spesifikke retningslinjene.
	Elektriske apparater må ikke kastes sammen med husholdningsavfallet. Apparat, tilbehør og emballasje må innleveres for miljøvennlig gjenbruk. I henhold til det europeiske direktivet 2002/96/EC angående utrangerte elektriske og elektroniske apparater må elektriske apparater som ikke lenger kan benyttes samles separat og tilføres den miljøvennlige gjenbrukskretsen.

Bruksanvisningens symboler

 **Overhengende fare eller farlig situasjon.** Dersom du ignorerer disse anvisningene, kan det føre til personskader og materielle skader.

 **Viktige anvisninger for korrekt håndtering.** Forstyrrelser kan oppstå som følge av at du ignorerer disse anvisningene.

 **Brukeranvisninger.** Disse anvisningene hjelper deg å utnytte alle funksjonene optimalt.

 **Montasje, betjening og vedlikehold.** Her forklares nøyaktig hva du må gjøre.

Hensiktsmessig anvendelse

Riktig bruk omfatter hakling av

- alle typer kvister med et maks. tverrsnitt (alt etter trefetype og hvor friskt det er)
- visstent, fuktig, flere dager gammelt hageavfall blandet med kvister

Hakling av glass, metall, kunststoffdeler, platikkposer, steiner, materialavfall, røtter med jord, avfall uten fast konsistens (f. eks. matavfall) er utrykkelig forbudt.

Denne hakkelsmaskinen er kun egnet til privat bruk i hagen din. Hakkelsmaskiner som er ment brukt i private husholdninger og hageområder, er slike som ikke benyttes på offentlige anlegg, parker, idrettsanlegg og innen landbruks og skogsdrift og ikke benyttes i kommersielt øyemed.

Til riktig bruk hører også at man må overholde produsentens drifts-, vedlikeholds- og reparasjonsbetingelser og overholdelse av sikkerhetsinformasjonene i anvisningen.

All bruk utover dette gjelder som uriktig bruk. Produsenten er ikke ansvarlig for skader som oppstår på grunn av dette. Brukeren bærer selv risikoen.

Hvis du selv foretar endringer på hakkelsmaskinen, er vi ikke ansvarlige for de skadene som oppstår på grunn av dette.

Apparatet må kun klargjøres, benyttes og vedlikeholdes av personer som kjenner disse oppgavene og som er kjent med farene de utsettes for. Reparasjonsarbeid må kun gjennomføres av oss eller av kundeservicesteder som er anbefalt av oss.

Restrisikoer

 **Til tross for at alle sikkerhetsbestemmelser overholdes ved den hensiktsmessige anvendelsen, kan det allikevel gjenstå restrisikoer som følge av apparatets konstruksjon.**

Restrisikoer kan reduseres, dersom du er oppmerksom på "Sikkerhetsanvisningene" og "Hensiktsmessig anvendelse" og leser nøye gjennom bruksanvisningen.

Hvis man tar hensyn og er forsiktig minsker risikoen for person- og materialskader.

- Fare for skader på fingre og hender, dersom du putter hånden inn i en åpning og kommer borti knivverket.
- Fare for skader på fingre og hender ved monterings- og rengjøringsarbeider på knivverket.
- Skader på grunn av hakkelsmaterialer som slynges ut rundt trakten.
- Fare ved strøm ved bruk av elektriske stikkledninger som ikke er intakt.
- Berøring av spenningsførende deler ved åpne elektriske bestanddeler.
- Hørselen svekkes ved vedvarende arbeider uten hørselsvern.

Til tross for alle forholdsregler som tas, kan det fremdeles gjenstå en restrisiko.

Arbeide under trygge forhold

Les nøye gjennom følgende anvisninger og forskrifter til forebygging av ulykker hhv. de gjeldende sikkerhets-bestemmelsene i de forskjellige landene. Slik kan du beskytte deg selv og andre mot skader.

 Formidle sikkerhetsanvisningene til alle som arbeider med maskinen.

 Ta godt vare på disse sikkerhetsanvisningene.

 **Reparasjoner på maskinen må kun utføres av produsenten hhv. av firmaer som produsenten henviser til.**

- Gjør deg kjent med apparatet ved hjelp av bruksanvisningen før du tar det i bruk.
- Ikke bruk apparatet til formål som det ikke konstruert for (se "Hensiktsmessig anvendelse" og "Arbeide med hakkels-maskinen").
- Sørg for at du står stabilt og hold likevekten hele tiden. Du arbeider bedre og tryggere i det angitte kapasitetsområdet. Ved kasting av hakkelsgodset må du stå på samme nivå mit som maskinen.
- På hellende steder må man passe på at man står støtt.
- Når du flytter maskinen må du kun gå, du må aldri løpe.
- Vær oppmerksom. Pass på hva du gjør. Gå fram med fornuft. Ikke benytt apparatet når du er sliten eller er påvirket av narkotiske stoffer, alkohol eller medikamenter. Et øyeblikks uoppmerksomhet kan medføre alvorlige skader.
- Bruk alltid vernebriller, arbeidshansker og hørselsvern når du bruker maskinen.
- Bruk alltid egnede arbeidsklær når du bruker maskinen:
 - ikke bruk vide klær eller smykker, det kan komme borti bevegelige deler
 - sklisikkert skotøy
 - Lange bukser som beskytter bena
 - ikke bruk løstsittende klær eller klær med bånd eller korler som henger ned.
- Ikke arbeid med maskinen når du er barbert eller har lette sandaler.
- Den som betjener maskinen er ansvarlig for andre perosner i maskinenes arbeidsområde.
- Barn får ikke leke med apparatet.
- Man må påse at barn ikke leker med maskinen.
- Rengjøring og brukervedlikehold får ikke utføres av barn.
- Hold barn borte fra apparatet.
- Bruk aldri maskinen når uvedkommende personer spesielt barn eller dyr er i nærheten.
- Brukeren er selv ansvarlig for ulykker og farer overfor andre personer.
- La aldri maskinen være uten oppsikt.
- Hold arbeidsområdet i orden! Uorden kan medføre ulykker.
- Innta arbeidsstilling ved siden av eller bak apparatet. Stå aldri i nærheten av utkasteråpningen.
- Grip aldri inn i påfyllings- eller utkasteråpningen.
- Snu ansiktet og kroppen bort fra påfyllingsåpningen.
- Ikke hold hender eller føtter i åpninger når maskinen er i gang. Du arbeider bedre og tryggere i det angitte kapasitetsområdet.
- Maskinen må kun drives med komplette og korrekt festete verneinnretninger og du må ikke endre noe ved maskinen som kan påvirke sikkerheten.

- Forsøk aldri å omgå låsefunksjonen til verneinnretningen.
- Du må ikke endre regulatorinnstillingen til motoren, for dette regulerer den sikre, maksimale arbeidshastigheten og beskytter motoren og alle deler som dreies mot skader pga. for stor hastighet. Ta kontakt med kundeservice hvis det oppstår problemer.
- Ikke driv apparatet uten fylletrakt.
- Ikke forta endringer på apparatet eller apparatets deler.
- Du må ikke sprute vann på apparatet. (Risikokilde - elektrisk strøm).
- Ta hensyn til påvirkning fra omgivelsene:
 - Ikke bruk trimmeren i fuktige og våte omgivelser.
 - Ikke la apparatet stå ute i regnvær.
 - Du må aldri arbeide i dårlig vær (f. eks. regn, fare for tordenvær).
 - Arbeid kun under tilstrekkelige sikkerhetsforhold, sørg for god belysning.
- Bruk vernehansker for å unngå fare for skader på fingre ved monterings- og rengjøringsarbeider.
- Ikke transporter apparatet når motoren er i gang.
- Slå av maskinen og trekk støpselet ut av stikkontakten og forsikre deg om at alle bevegelige deler står helt stille før:
 - festing og fjerning av oppsamlingskurven
 - vedlikeholds- og rengjøringsarbeider
 - oppretting av feil
 - kontroll av tilkopplingsledningen under driften, for å sjekke om denne er omslynget eller skadet
 - transport
 - reparasjonsarbeider
 - når du forlater apparatet (også ved kortere avbrudd).
- Ved tilstopping i maskinens inntak eller utløp må du slå av motoren og trekke ut støpselet fra stikkontakten, før du fjerner materialrester i inntaket eller utløpet.
- Ikke berør deler som beveger seg, før maskinen er koblet fra strømmettet og de bevegelige delene har stanset helt.
- Hvis tilkoblings- eller skjøteledningen skades under bruk, må den straks kobles fra strømmettet. Ikke berør ledningen før den er koblet fra nettet. Ikke bruk maskinen hvis ledningen er skadet eller slitt.
- Kontroller om maskinen ev. er skadet:
 - kontroller omhyggelig om beskyttelsesanordningene fungerer feilfritt og hensiktsmessig før du fortsetter driften av apparatet.
 - kontrollér om de bevegelige delene fungerer som de skal og ikke er klemt fast eller om deler er skadet. Samtlige deler må være korrekt montert og oppfylle alle betingelser for å sikre en feilfri drift.
 - Skadete verneinnretninger og deler må repareres eller byttes ut på godkjent verksted (eller hos produsenten), hvis ikke annet er nevnt i bruksanvisningen.
 - Skadede eller uleselige sikkerhetsklistermerker skal erstattes.
- Oppbevar apparatet kun på et tørt sted utenfor barns rekkevidde.
- Lagre maskinen der hvor bensindampen ikke kommer i berøring med åpen flamme eller gnister. La maskinen avkjøles før bruk.
- Maskinen må vedlikeholdes nøye og den må holdes ren.





Elektrisk sikkerhet

- Stikkledningens utførelse iht. IEC 60245 (H 07 RN-F) med et åretvernsnitt på minimum:
 - 1,5 mm² ved en kabellengde på inntil 25 m
 - 2,5 mm² ved en kabellengde på over 25 m
- Lange og tynne tilkopplingsledninger gir et spenningsfall. Motoren oppnår ikke lenger sin maksimale effekt, apparatets funksjon reduseres.
- Støpslene og kopplingsboksene på tilkopplingsledningene må være produsert i gummi, myk PVC eller annet termoplastisk material med lik mekanisk fasthet eller være trukket over med et slikt material.
- Pluggen til tilkopplingsledningen må være beskyttet mot sprutevann.
- Påse at stikkledningen ikke kommer i klemme eller bøyes og at pluggforbindelsen ikke blir våt når du installerer ledningen.
- Hold skjøteledningen borte fra bevegelige og farlige deler, slik at man unngår skader på kabelen, da det kan medføre berøring av aktive deler.
- Ved bruk av kabeltrommel, må kabelen vikles helt inn.
- Ikke bruk ledningen til noe den ikke er konstruert til. Beskytt ledningen mot varme, olje og skarpe kanter. Ikke bruk ledningen til å trekke støpselet ut av stikkkontakten.
- Kontroller skjøteledningen jevnlig og skift den ut når den er ødelagt.
- Påse at ingen skadet kabel kobles til strømmettet og at du ikke berører en skadet kabel, før de kobles fra strømmettet, da skadete kabler kann medføre at man berører aktive deler.
- Ikke bruk defekte stikkledninger.
- Bruk kun skjøteledninger som er godkjent og kjennetegnet for utendørs bruk.
- Ikke monter provisoriske elektriske tilkopplinger.
- Du må aldri brokoble eller slå av beskyttelses-anordningen.
- Kople til trimmeren via en feilstrømsvernebryter (30 mA).

 **Den elektriske tilkopplingen hhv. reparasjoner på maskinenes elektriske deler må kun utføres av en faglært elektriker eller av vår kundeservice. Vær oppmerksom på lokale forskrifter, særlig med hensyn til sikkerhetstiltak.**

 **Hvis nettilkopplingsledningen til denne maskinen (hvis tilstede) er skadet, må den erstattes med en spesiell tilkopplingsledning som kan fås hos produsenten eller kundeservice.**

 **Reparasjoner på maskinenes andre deler må kun utføres av produsenten hhv. av hans kundeservice.**

 **Benytt kun originale reservedeler. Hvis man benytter andre reservedeler kan det oppstå ulykker for brukeren. Produsenten er ikke ansvarlig for skader som oppstår som følge av dette.**

Slik må du forholde deg i nødtilfeller

- Innled nødvendig førstehjelpstiltak og tilkall straks kvalifisert hjelp.
- Forsikre deg om at den skadde ikke utsetter for ytterligere skader og roh han/henne ned.

Montasje

se side 150

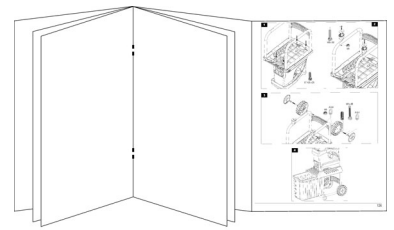







Ibruktaking

- Forsikre deg om at hele apparatet er montert på en forskriftsmessig måte.
 - Før du tar i bruk maskinen må du forsikre deg om at tilførselen (påfyllingstrakten) er tom.
 - Plasser hakkelsmaskinen på et vannrett og hardt underlag før du tar den i bruk (fare for at den velter).
 - Unngå arbeid på fuktig underlag. Et fuktig underlag forhindrer at maskinen står godt og øker faren for ulykker.
 - Ikke bruk maskinen på asfaltert underlag eller underlag med småstein, hvor material som slynges ut kan medføre skader.
 - Ikke arbeid rett ved svømmebasseng eller hagedammer.
 - Bruk apparatet kun ute. Hold avstand (minst 2 m) fra vegger eller andre stive gjenstander.
 - Man må ikke arbeide med maskinen i dårlig vær.
 - Kontroller før hver bruk:
 - koblings- hhv. skjøteledningen for å finne defekte steder (sprekker, snitt o.l.) eller slitasje (brudd)
-  **ikke benytt defekt tilkoblings- hhv. skjøteledning**
- er apparatet ev. skadet (se "Arbeide under trygge forhold")
 - at hekselverket ikke er slitt, skadet og at det er godt sikret
 - om alle skruer, muttere og bolter og annet festematerial er godt festet
 - at tildekninger, avviser og verneskilt er på plass og i god stand.

Nettilkopling

- Sammenlign den angitte spenningen på apparatets typeskilt med nettspenningen. Kople apparatet til den tilsvarende og forskriftsmessige stikkkontakten.
- Kople til maskinen via feilstrømsvernebryteren 30 mA.
- Bruk kun treårete skjøteledninger med tilkoblet jordingskabel og tilstrekkelig stort tverrsnitt.

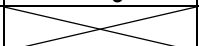
Nettsikring

		Sveits	UK
2300 W	16 A treg 	10 A treg 	13 A treg 
2800 W	16 A treg 		13 A treg 

Nettimpedans

Dersom betingelsene for nettspenningen ikke er optimale, kan det oppstå korte spenningsfall når apparatet slås på. Dette kan ha negativ innvirkning på andere apparater (f. eks. lampe som blafrer).

Det oppstår ingen forstyrrelser, dersom den maksimale nettspenningen som angis i tabellen nedenfor ikke overskrides.

Inngangseffekt P ₁ (W)	Nettimpedans Z _{maks} (Ω)
2300	0,31
2800	0,31

Av/på-bryter

Ikke benytt trimmere hvor man ikke kan slå bryteren på eller av. Skadete brytere må straks repareres eller byttes ut av kundeservice.

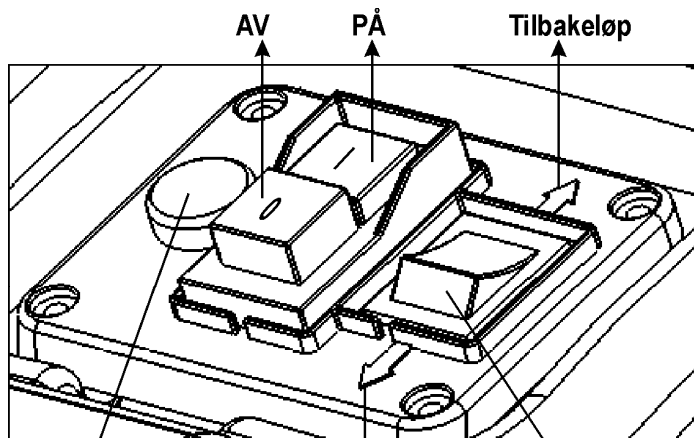

Tilbakestillingsknapp (motorens beskyttelses-anordning)

Inntrekk

Dreieretnings-omkoper

Slå på apparatet

Trykk inn den grønne knappen

Slå av apparatet

Trykk på den røde knappen

Ved strøbrudd

Apparatet slås automatisk av ved strøbrudd (nullspenningsrelé). Trykk inn den grønne knappen for å slå på apparatet igjen.

Motorens beskyttelses-anordning

Motoren er utstyrt med en sikkerhetsbryter som slås automatisk av ved overbelastning. Motoren kan slås på igjen etter en kjøletid på ca. fem minutter.

1. Tilbakestillingsknapp (motorvern)
2. den grønne knappen for å slå den på.

Dreieretningsomkoper

Dreieretningsomkopleren må kun aktiveres når hakkelsmaskinen er slått av.

Stilling ↓

Materialet trekkes inn og kuttet av skjærevalsen.

Stilling ↑

Kniven arbeider i omvendt rekkefølge og inneklemt material frigjøres.

Etter at du har bragt dreieretningsomkopleren i stillingen ↑, hold den grønne knappen til på-/avbryteren inne. Skjærevalsen stilles i omvendt retning. Når du slipper på/av-bryteren, stanser hakkelsmaskinen automatisk.

Tips

- Store gjenstander eller trestykker fjernes etter flere gangers aktivering både i skjære- og i frigjøringsretningen.
- Bruk en stamper eller en krok for å fjerne blokkerte gjenstander fra trakten eller utkasterpalten.

Vent alltid til hakkelsmaskinen har stanset helt, før du slår den på igjen.

Oppsamlingskurv

Den integrerte oppsamlingskurven er utstyrt med et låsegrep og en sikkerhetsfrakobling.

Slå av apparatet før du fester eller fjerner oppsamlingskurven.



⇒ Opsamlingskurven er låst og fast forbundet med maskinen.



⇒ Kurven er låst opp og løsnet fra maskinen. Maskinen kan ikke slås på.

Hvis oppsamlingskurven løsnet når maskinen slås på, slås maskinen av automatisk.

Arbeide med hakkelsmaskinen

- Innta arbeidsstilling ved siden av eller bak apparatet. Stå aldri i nærheten av utkasteråpningen.
- Sørg for at du står stabilt og hold likevekten hele tiden. Du arbeider bedre og tryggere i det angitte kapasitetsområdet. Ved kasting av hakkelsgodset må du stå på samme nivå som maskinen.
- Opphold deg alltid utenfor maskinens utkastingssone når maskinen tas i bruk.
- **Lengere material, som stikker ut av apparatet, kan slynes tilbake når det trekkes inn av knivene! Hold sikkerhetsavstanden!**
- Grip aldri inn i påfyllings- eller utkasteråpningen.
- Snu ansiktet og kroppen bort fra påfyllingsåpningen.
- Ikke få hender, andre kroppsdeler og klær inn i påfyllingsrøret, utkastingsskanalen eller i nærheten av andre bevegelige deler.
- Kontroller apparatet før motoren slås på
 - slik at det ikke er noen rester i påfyllingstrakten.
 - slik at oppsamlingskurven er låst.
- Ikke vipp eller transporter apparatet (bytte brukssted) når motoren er i gang.
- Påse at motoren er fri for avfall og andre rester, slik at motoren beskyttes mot skader og mulig antenning.
- Når du fyller på fylletrakten, må du påse at det ikke kommer metallgjenstander, steiner, flasker eller andre gjenstander i apparatet som det ikke kan bearbeide.
- Slå av apparatet før du fester eller fjerner oppsamlingskurven.
- Det oppstår ingen forstyrrelser, dersom den maksimale nettspenningen som angis i tabellen nedenfor ikke overskrides. Slå av apparatet straks og la det komme til

stillstand, dersom fremmede gjenstander kommer i fylletrakten. Det samme gjelder, dersom apparatet begynner å vibrere eller lage unaturlige lyder.

- inspiser skaden
- skift ut eller reparer ødelagte deler
- kontroller apparatet og stram fast løse deler

⚠ Du må ikke reparere apparatet, dersom du ikke er berettiget til det.

👉 Hva kan jeg kutte opp?

Ja:

- alle typer kvister med et maks. tverrsnitt (alt etter tretype og hvor friskt det er)
- visstent, fuktig, flere dager gammelt hageavfall blandet med kvister
- 👉 vekselvist med grener

Nei:

- glass, metalleder, kunststoffer, plastposer, steiner, stoffrester, røtter med jord
- avfall uten fast konsistens f. eks. Kjøkkenavfall

👉 Spesielle anvisninger vedrørende oppkutting:

- Fyll alltid det materialet som skal inn i hakkelsmaskinen fra høyre side i traktens innfyllingsåpning.
- Kutt opp grener, kvister og ved straks de er kappet av:
 - dette hakkelsmaterialet blir meget hardt når det tørker, den maksimale kvisttykkelsen som kan bearbeides blir derfor mindre.
- Fjern sideskuddene på grener med mange kvister.
- Bearbeid hageavfall som både er meget vannholdig og som lett klitrer seg sammen.
 - Bearbeid hage- og kjøkkenavfall som både er meget vannholdig og som lett klitrer seg sammen.
- Ikke la det hakklete materialet bli for høyt i området til utkastningskanalen. Dette kan føre til at hakklet material forstopper utkastningskanalen. Dermed kan det komme til tilbakeslag av materialet gjennom påfyllingsåpningen. Tøm oppsamlingskurven regelmessig.
- Rengjør påfyllingsåpningen og utkastningskanalen når apparatet er forstoppet. Slå først av motoren, og trekk ut nettpluggen.
- Påse at grenens maksimale diameter som skal bearbeides, tilsvarende diameteren på apparatet ditt, ikke overskrides (se "Tekniske data"). Alt etter tretype og friskhet, kan den maksimale kvisttykkelsen som kan bearbeides blir forringes.
- Kvernen trekker automatisk inn det som skal kvernes uten rykk pga. den sakte bevegelsen.
- Automatisk omkopling av dreieretningen: dersom maskinen plutselig blokkes, kan skjærevalsen skifte omdreiningsretning og i dette tilfelle skyve materialet tilbake
 - slå av maskinen.
 - vent til skjærevalsen er kommet til stillstand.
 - start maskinen igjen og bruk materiale som er lettere å behandle.

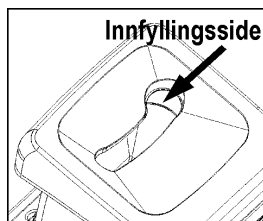

- Bryteren som er utstyrt med motorens sikkerhetsbryter, slås automatisk av når apparatet overbelastes:
 - slå på hakkelsmaskinen igjen etter ca. fem minutter
 - les avsnitt "Mulige driftsforstyrrelser", dersom apparatet ikke kan slås på igjen etter denne ventetiden

Innstilling av mellomtappskiven

Mellomtappskiven (B) kan settes inn i skjærevalsen (A) uten klaring. Minst mulig avstand bør holdes for å sikre effektiv drift.

Myke materialer eller våte grener kan rives i stykker i stedet for å kuttes. Et motstål som har vært i bruk lenge og er slitt kan ha samme virkning.

Avstandsjustering.

Koble inn apparatet. For innstilling av avstanden, vrir du innstillingsknappen (D) mot høyre, slik at skruen (C) beveger seg til skjærevalsen. Drei helt til det kommes fint metallspont ut av utkasteråpningen.

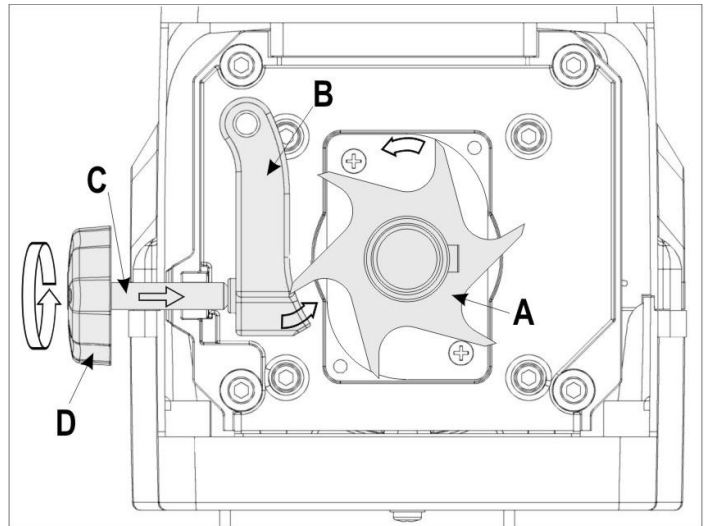

Vedlikehold / pleie / Oppbevaring

• Før vedlikeholdsarbeidet kan begynne:

- stans motoren og trekk ut nettstikket.
- la apparatet avkjøles.
- bruk vernehansker for å unngå skader.

Hvis maskinen er slått av grunnet vedlikehold, lagring eller bytte av tilbehør, må du forsikre deg om at, energikilden er slått av og nettstøpselet er trukket ut. Påse at alle de bevegelige delene står stille og at nøkkelen er trukket ut hvis det finnes en nøkkel. La maskinen kjøles før det utføres vedlikehold, justering osv.

Skjæreverktøyet stanser ikke med en gang når man slår av apparatet. Vent med å foreta reparasjoner eller vedlikehold til alle delene har stanset helt.

Ved vedlikehold av skjæreverktøyet må man påse at verktøyet alltid kan gå gjennom startmekanismen, selvom motoren ikke går gjennom låsen til tildekningen.

Pass på å fjerne verktøy og skrutrekkere etter at du har gjennomført vedlikehold eller reparasjoner.

• **Hakkelsmaskinen er i stor grad vedlikeholdsfri. Følg punktene under for verdibevaring og lang levetid:**

- Luftespor skal holdes frie og rene.
- Kontroller festeskruene (evt. trekk til).
- Rengjør apparatet inn- og utvendig når du har brukt hakkelsmaskinen.

Til rengjøring av apparatet benyttes det kun en varm, fuktig klut og en myk børste.

Benytt aldri rengjørings- eller løsningsmidler. Det kan påføre apparatet skader som ikke kan repareres. Kunststoffdeler kan angripes av kjemikaliene.

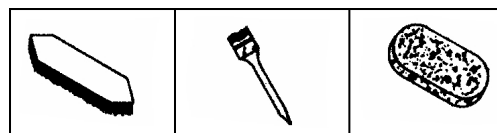



- Kvernen skal ikke rengjøres med rennende vann eller høytrykkspyler.
- Behandle blanke metaldeler med en miljøvennlig, biologisk nedbrytbar sprøyteolje etter hvert bruk for å beskytte apparatet mot korrosjon.
- Skjærevalsen og etterskjæringsplaten er bruksdeler, men har likevel en levetid på flere år ved normal bruk.
- ⓘ Bytt ut slitte og skadete enkeltdeler settvis, slik at balansen opprettholdes.

Mulige driftsforstyrrelser







Før hver retting av feil

- **Slå av apparatet**
- **Vent til apparatet står helt stille**
- **Trekk ut nettpluggen**

Forstyrrelser	Mulig årsak	Tiltak
Motoren starter ikke	Ikke koblet til nettet	Kontroller sikringen.
	Tilkoblingsledning er defekt	Kontrolleres av fagmann (elektriker).
Motoren durer, men starter ikke	Maskinen er overbelastet (motorvernet ble utløst)	La apparatet avkjøles. Trykk på 1. tilbakestillingsknappen (motorvern) 2. den grønne knappen  for å slå det på igjen.
	Oppsamlingskurven er løst (sikkerhetsfrakoblingen ble utløst) 	Lås oppsamlingskurven 
Motoren durer, men starter ikke	Skjærevalsen er blokkert	Slå av apparatet. Kople dreieretningsomkopleren i stillingen ↑. Slå på apparatet inntil blokkeringen er opphevet. Slå av apparatet igjen. Kople dreieretningsomkopleren tilbake i stillingen ↓.
	Kondensator defekt	Ta maskinen til et autorisert serviceverksted for reparasjon.
Det som skal kvernes blir ikke trukket inn	Skjærevalsen går bakover. Bryterstillingen er ikke riktig	Slå av apparatet og omstill dreieretningsomkopleren.
	Hakkelsmaterialet er fastklemt i trakten (materialkø)	Slå av apparatet. Kople dreieretningsomkopleren i stillingen ↑. Slå på apparatet, slik at hakkelsmaterialet kan frigjøres, evt. fjerne urenheter. Slå av apparatet igjen. Kople dreieretningsomkopleren tilbake i stillingen ↓.
Det som skal kvernes blir ikke trukket inn	Det som skal kvernes er for mykt eller for vått Slitasje på skjærevalsen	Skyv inn med en gren og la det kvernes. Still mellomtappskiven som beskrevet under "Innstilling av mellomtappskiven". Skift ut skjærevalsen hvis den er nedslitt. Bytte av skjærevalse må foretas av kundeservice.
Hakkelsmaterialet skjæres ikke godt nok over	Motkniven er ikke riktig innstilt	Innstill motkniven som beskrevet i "Innstilling av mellomtappskiven".
Maskinen starter, men den låses ved liten belastning og slås av via motorbeskyttelsesbryteren.	Sjøteledningen er for lang eller har for lite tverrsnitt. Stikkontakten for langt unna hovedtilkoblingen, for lite tverrsnitt på tilkoblingsledningen.	Sjøteledning minst 1,5 mm ² , maks. 25 m lang. Ved lengre ledning tverrsnitt minst 2,5 mm ² .

Ved ytterligere feilfunksjoner må du ta kontakt med vår kundeservice.

Tekniske data

Modell	AH 623 Typ LHF 2300	AH 621 Typ LHF 2800
Byggeår	se siste side	
Motor	vekselstrømsmotor, 50 Hz, 2800 / 40 min ⁻¹	
Nettspenning	230 V~	230 – 240 V~
Motorytelse P ₁ (P40) (S6 - 40 %)	2300 W	2800 W
Motorytelse P ₁ (S1)	2000 W	2300 W
Omdreiningstall skjærevealsen	40 min ⁻¹	
På-/Avknapp med	overbelastningsbeskyttelse, skjære- og reservefunksjon, nullspenningsutløser	
Vekt	30 kg	31 kg
Lydtrykknivå L _{PA} (målt i henhold til direktivet 2000/14/EC)	70,3 dB (A) K = 3 dB (A)	71,9 dB (A) K = 3 dB (A)
Målt lydeffektnivå L _{WA} (målt i henhold til direktivet 2000/14/EC)	90,3 dB (A) K = 2,83 dB (A)	89,1 dB (A) K = 2,42 dB (A)
Garantert lydeffektnivå L _{WA} (målt i henhold til direktivet 2000/14/EC)	93 dB (A)	92 dB (A)
Maks. grendiameter som kan bearbeides (gjelder kun for nyskåret tre)	∅ max. 40 mm	∅ max. 45 mm
Beskyttelsesklasse	I	
Beskyttelsesart	IP X4	
Nettsikring	16 A treg 	16 A treg 
Sveits	10 A treg 	--
UK	13 A treg 	13 A treg 

Driftstype:	(S1)	P40 (S 6 – 40 %)
	Kontinuerlig drift	uavbrutt periodisk drift ved 10 min.: 4 min. kontinuerlig drift 6 min. tomgang

EU- konformitetserklæring

Nr. (S-No.): 10879 → AH 621 Typ LHF 2800

tilsvarer EU-direktivene
2006/42 EC

Herved erklærer vi

Altrad Lescha Atika GmbH

Josef-Drexler-Str. 8, 89331 Burgau - Germany

seg eneansvarlig for at produktet

Gartenhäcksler (Kompostkvern)

modell AH 623 Typ LHF 2300, AH 621 Typ LHF 2800

Serienummer: 045000 – 070000

er konform med bestemmelsene i EU-direktivene som er nevnt over og bestemmelsene i direktivene som er nevnt nedenfor:

2014/30/EU, 2011/65/EU og 2000/14/EC+2005/88/EC.

Følgende harmoniserte normer ble benyttet:

EN 60335-1:2012+A2:2019; EN 50434:2014;

EN 55014-1:2017; EN 55014-2:2015; EN 61000-3-2:2014;

EN 61000-3-11:2000; EN 62321:2009

Samsvarsvurderingsprosess:

2000/14/EC – vedlegg V og 2005/88/EC.

	AH 623 Typ LHF 2300	AH 621 Typ LHF 2800
Målt lydeffektnivå L _{WA}	90,3 dB (A)	89,1 dB (A)
Garantert lydeffektnivå L _{WA}	93 dB (A)	92 dB (A)

Ansvarlig for sammenstilling av den tekniske dokumentasjonen:

Altrad Lescha Atika GmbH – Technisches Büro

Josef-Drexler-Str. 8 – 89331 Burgau – Germany

Burgau, 09.06.2020

i. A. 
i.A. G. Koppenstein,
Konstruksjonsledning

Garantibetingelser

Vennligst ta hensyn til den vedlagte garantierklæringen.

❗ Bewaar deze bedieningsaanwijzing voor alle toekomstige toepassingen.

❗ Geef de gebruiksaanwijzing aan alle personen door, die met deze machine werken, door.



U mag de machine niet gebruiken voordat u deze gebruiksaanwijzing heeft gelezen, alle voorschriften heeft opgevolgd en de machine als voorgeschreven heeft gemonteerd.

⚠ Kinderen, personen met beperkte lichamelijke, sensorische of mentale vermogens of onvoldoende ervaring en weten of personen die met de instructies niet vertrouwd zijn, is het nooit toegestaan, het toestel te bedienen/gebruiken.

⚠ Kinderen en jongeren van minder dan 16 jaar mogen het toestel niet bedienen. Nationale en plaatselijke voorschriften kunnen een andere leeftijdsbeperking bepalen.

Inhoud

Leveringsomvang	88
Beschrijving van het apparaat	88
Bedrijfstijden	88
Symbolen apparaat	88
Symbolen in de gebruiksaanwijzing	89
Reglementaire toepassing	89
Restrisico's	89
Veiligheidsinstructies	90
Montage	91 / 150
Ingebruikname	91
Werken met de tuinhakselaar	92
Instellen van het tegenmes	93
Onderhoud / verzorging / Opbergen	94
Storingen	94
Technische gegevens	95
EG-verklaring van overeenstemming	96
Garantie	96
Reserveonderdelen	142

Leveringsomvang

👉 Controleer na het uitpakken de inhoud van de verpakking op:

- ▶ Aanwezigheid van alle onderdelen
- ▶ Eventuele transportschade

Meld mogelijke onvolkomenheden direct aan uw leverancier. Latere reclamaties worden niet in behandeling genomen.

- 1 voorgemonteerd apparaat
- 1 onderstel
- 2 wielen
- 2 wielafdekkingen
- 2 standvoetjes
- 1 verpakking moeren
- 1 opvangbak
- 1 gebruiksaanwijzing
- 1 garantieverklaring

Beschrijving van het apparaat

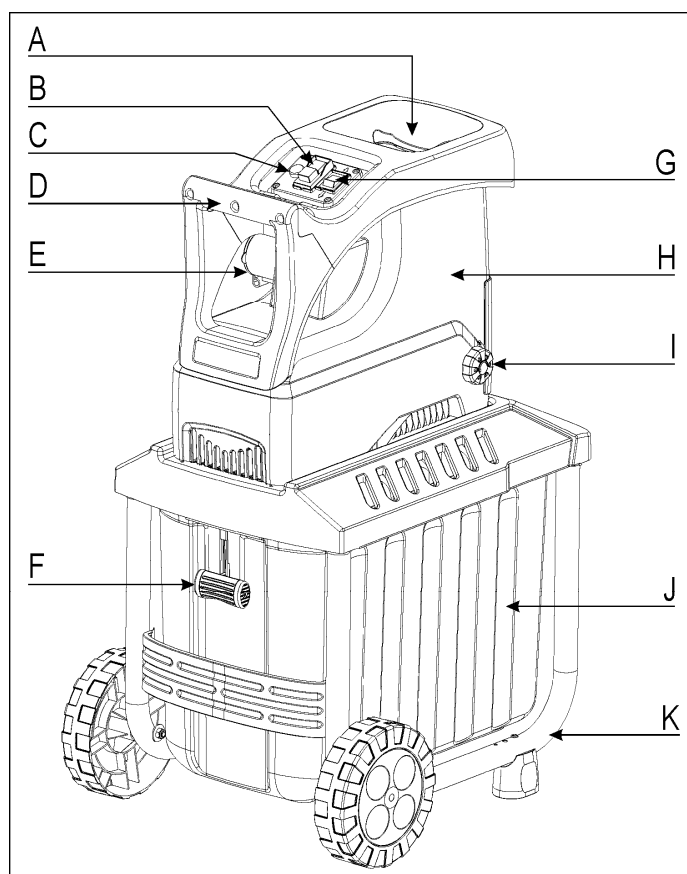

- A. Trechteropening voor hakselmateriaal
- B. In-/uitschakelaar
- C. Terugzetknop / Motorveiligheid
- D. Handgreep
- E. Netstekker
- F. Opvangbakvergrendeling
- G. Draairichtingsomschakelaar
- H. Bovenkant van de behuizing
- I. Instelknop voor snijwals
- J. Opvangbak
- K. Onderstel met wielen en standvoetjes

Bedrijfstijden

Houdt alstublieft vóór ingebruikname van het toestel rekening met de landelijke (regionale) voorschriften omtrent de lawaai bescherming.

Symbolen apparaat



Lees voor de inbedrijfstelling de gebruiksaanwijzing en veiligheidsvoorschriften en neem deze in acht.

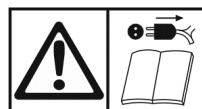

Machine uitschakelen en de stekker uit het stopcontact nemen, alvorens instellingen worden uitgevoerd, de machine wordt gereinigd of wanneer de kabel verward of beschadigd is.

	Gevaar door wegslingerende delen bij lopende motor – niet betrokken personen, alsook huis- en nuttige- dieren uit de gevaarszone verwijderd houden.
	Wacht tot alle machinedelen volledig tot stilstand zijn gekomen, alvorens deze worden aangeraakt.
	Let op voor roterende messen. Handen en voeten niet in de openingen houden terwijl de machine draait.
	Oog- en geluids-bescherming dragen.
	Veiligheidshand-schoenen dragen.
	Tegen vochtigheid beschermen.
	Niet als pas gebruiken.
Hakselgoed gesneden	wordt  Hakselgoed wordt niet gesneden
	Opvangbak vergrendeld
	Opvangbak ontgrendeld
	Het product stemt overeen met de productspecifiek geldige Europese richtlijnen.
	Elektrische toestellen behoren niet in de huisafval. Toestellen, toebehoren en verpakking naar een milieuvriendelijk recycling brengen. Volgens de Europese Richtlijn 2012/19/EU over oude elektronische apparaten en electronica moeten niet meer bruikbare elektrische toestellen apart worden verzameld en een milieuvriendelijk recycling worden toegevoerd.

Symbolen in de gebruiksaanwijzing



Dreigend gevaar of gevaarlijke situatie. Het niet opvolgen van deze aanwijzingen kan schade of verwondingen tot gevolg hebben.



Belangrijke aanwijzing voor het vakkundig gebruik. Het niet opvolgen van deze aanwijzingen kan storingen aan de machine veroorzaken.



Gebruikersaanwijzingen. Deze aanwijzingen helpen u de machine optimaal te benutten.



Montage, gebruik en onderhoud. Hier wordt precies uitgelegd wat u moet doen.

Reglementaire toepassing

Bij het gebruik conform de voorschriften hoort het hakselen van

- allerhande takken tot max. diameter (naargelang het houtsoort en de versheid)
- verwelkte, vochtige, reeds meerdere dagen opgeslagen tuinafval afwisselend met de takken.

Het hakselen van glas, metaal, kunststofdelen, plastic zakken, stenen, textielafval, wortelen met aarde, afval zonder vaste consistentie (bijv. keukenafval) wordt uitdrukkelijk uitgesloten. De tuinhakselaar is geschikt voor privé gebruik in huis- en hobbytuin.

Als hakselmachine voor de privé huis- of hobbytuin worden zulke toestellen aangezien die niet in openbare plantsoenen, parks, recreatieplaatsen alsook in het landbouwbedrijf en de bosbouw worden ingezet.

Tot de reglementaire toepassing behoort ook het opvolgen van de gebruiks-, onderhouds- en reparatievoorschriften en het opvolgen van de veiligheidsvoorschriften van de fabrikant.

Alle verdere toepassingen gelden als onreglementair. Voor de hieruit voortvloeiende schade is de fabrikant niet aansprakelijk – de aansprakelijkheid is alleen voor de gebruiker.

Eigenmachtige verbouwingen aan de machine sluiten een aansprakelijkheid van de fabrikant voor hieruit voortvloeiende schade van eenieder soort uit.

Deze machine mag alleen voorbereid, gebruikt en onderhouden worden door personen die met de machine vertrouwd zijn en goed ingelicht zijn over de risico's. Reparaties mogen alleen door de fabrikant of geautoriseerde werkplaatsen uitgevoerd worden.

Restrisico's

⚠ Ook bij het gebruik volgens de voorschriften zijn er op grond van de constructie voor de toepassing van deze machine nog een aantal restricties.

De restricties kunnen geminimaliseerd worden wanneer de veiligheids-, gebruiks-, gezondheid- en onderhoudsvoorschriften nauwkeurig in acht genomen worden.

Consideratie en voorzichtigheid verminderen het risico van personenletsels en beschadigen.

- Gevaar voor letsels aan vingers en handen, wanneer u met de hand door een opening grijpt en in aanraking komt met de roterende messen.
- Gevaar voor letsels aan vingers en handen, bij montage- en reinigingswerkzaamheden aan de messen.
- Verwonding door wegslingerend hakselgoed in het bereik van de trechter.
- Gevaar door stroom door het niet juist aansluiten van de aansluitdraden.
- Het aanraken van onder spanning staande delen bij geopende elektrische delen.
- Vermindering van het gehoor bij langdurig werken zonder gehoorbescherming.

Verder kunnen er ondanks alle genomen maatregelen niet zichtbare restricties bestaan.

Veiligheidsinstructies

Lees en volg de onderstaande aanwijzingen, de voorschriften ter voorkoming van ongevallen en de algemene veiligheidsvoorschriften op, om u zelf en anderen tegen verwondingen te beschermen.

 Geef de veiligheidsvoorschriften aan alle personen, die met deze machine werken, door.

 Bewaar deze veiligheidsvoorschriften goed.

 **Reparaties aan elektrische onderdelen van de machine moeten door de fabrikant of een door hem aangewezen persoon worden uitgevoerd.**

- Maak u voor gebruik met het apparaat vertrouwd, met behulp van de bedieningshandleiding.
- Gebruik de machine alleen waar hij voor gemaakt is (zie "Reglementaire toepassing" en "Werken met de tuinhakselaar").
- Zorg voor een stabiele en uitgebalanceerde houding. Strek u niet vooruit. Ga bij het inwerpen van het hakselmateriaal op dezelfde hoogte met het toestel staan.
- Let aan hellende plaatsen steeds erop, stabiel te staan.
- Beweeg het apparaat alleen gaande, nooit lopend of rennend.
- Wees oplettend. Let op dat, wat u doet. Ga met verstand te werk. Gebruik het toestel niet, wanneer u moe bent of onder de invloed van drugs, alcohol of medicamenten staat. Een moment van onoplettendheid bij het gebruik van het toestel kan tot ernstige verwondingen leiden.
- Draag bij het exploiteren van het apparaat steeds veiligheidsbril, werkhandschoenen en lawaai- en bescherming.
- Draag bij het exploiteren van het apparaat steeds geschikte werkkleding:
 - nauw sluitende kleding en geen sieraden dragen, ze kunnen worden gegrepen door bewegende delen;
 - geen schoenen met gladde zolen dragen;
 - lange broeken ter bescherming van de benen;
 - geen los hangende kleding of zulke met hangende banden of koorden.
- Werk met het toestel niet blootsvoets of in lichte sandalen.
- De bedienende persoon is binnen het bereik van de machine verantwoordelijk ten opzichte van derden.
- Kinderen niet met het toestel laten spelen.
- Kinderen dienen uit de buurt van het apparaat te worden gehouden.
- Reiniging en onderhoudswerkzaamheden mogen niet door kinderen worden uitgevoerd.
- Zet het toestel nooit aan, terwijl niet betrokken personen, in het bijzonder kinderen of dieren, in de buurt zijn.
- De gebruiker is zelf voor ongelukken of bedreigingen tegenover andere personen of hun bezit verantwoordelijk.
- Laat de machine nooit zonder toezicht.
- Zorg dat uw werkomgeving in orde is. Rommel kan ongevallen veroorzaken.
- Neem een werkpositie in, zijdelings of achter het apparaat. Ga nooit in het bereik van de uitwerpopening staan.
- Nooit uw hand in de vul- of uitwerpopening steken.
- Blijf met uw gezicht en uw lichaam uit de buurt van de vulopening.
- Overbelast de machine niet. U werkt beter en zeker met de juiste belasting van de machine.

- Werk alleen met alle en op de juiste wijze aangebrachte veiligheidsvoorzieningen en verander aan het toestel niets, dat de veiligheid zou kunnen belemmeren.
- Probeer nooit de vergrendelingsfunctie van de veiligheidsvoorziening te omzeilen.
- Verander de regelaarinstelling van de motor niet; het toerental regelt de veilige maximum werksnelheid en beschermt de motor en alle zich draaiende delen tegen schade door te hoge snelheid. Neem bij problemen contact op met de klantenservice.
- Het apparaat mag niet zonder de vultrechter gebruikt worden.
- Het toestel resp. delen van het toestel niet veranderen.
- Het toestel niet met water afspatten. (Gevarenbron elektrische stroom).
- Let op de omgevingsinvloeden.
 - Gebruik de machine niet in een vochtige of natte omgeving.
 - Machine niet in de regen laten staan.
 - Werk niet bij slechte weersomstandigheden (b.v. regen, gevaar van bliksem).
 - Werk alleen bij toereikend zicht, zorg voor een goede verlichting.
- Om letsel aan vingers te vermijden, bij montage en/of reiniging werkhandschoenen dragen.
- Transporteer het toestel niet bij draaiende motor.
- Schakel de machine uit en neem de stekker uit het stopcontact en waarborg, dat alle beweeglijke componenten volledig stil staan, vóór:
 - aanbrengen en verwijderen van de vangkorf
 - onderhouds- en reinigingswerkzaamheden
 - bij storingen
 - controle van de aansluitleiding gedurende het bedrijf, of deze verstrengeld of beschadigd is
 - transport
 - reparatiewerkzaamheden
 - het verlaten van de machine (ook voor een korte tijd)
- Bij verstoppingen in de ingooi en uitwerp van de machine schakel de motor uit en neem de netstekker uit het stopcontact, alvorens u materiaalresten in de ingooi of uitwerp verwijdert.
- Raak geen zich bewegende gevaarlijke delen aan, alvorens de machine van de stroomaansluiting werd gescheiden en de beweeglijke delen volledig tot stilstand zijn gekomen.
- Wanneer de aansluit- of verlengleiding gedurende het gebruik wordt beschadigd, moet deze onmiddellijk van het voedingsnet worden gescheiden. Raak de leiding niet aan, alvorens ze van het net is gescheiden. Maak geen gebruik van de machine, wanneer de leiding beschadigd of versleten is.
- Onderzoek de machine op eventuele beschadigingen.
 - Voordat de machine verder wordt gebruikt, moet zorgvuldig worden onderzocht of de beschermingsvoorzieningen en licht beschadigde onderdelen foutloos en volgens de voorschriften functioneren.
 - Controleer of alle bewegende delen van de machine goed functioneren en niet klemmen of beschadigd zijn. Alle delen moeten juist gemonteerd zijn en goed functioneren om de machine correct te laten werken.





- Beschadigde beschermingsinrichtingen en -delen moeten, indien noodzakelijk, door een erkende reparatiewerkplaats gerepareerd of verwisseld worden.
- Beschadigde of onleesbare veiligheidsstickers dienen te worden vervangen.
- Bewaar de machine in een droge en afgesloten ruimte, buiten het bereik van kinderen.
- Sla de motor daar op, waar benzinedampen niet met open vlam of vonken in aanraking komen. Laat de machine voor opslag steeds afkoelen.
- Onderhoud de machine met zorgvuldigheid en houd ze schoon.

Elektrische veiligheid

- De aansluitkabel moet volgens IEC 60245 (H 07 RN-F) zijn, met een draad doorsnede van minstens:
 - 1,5 mm² bij een lengte tot 25 m.
 - 2,5 mm² bij een lengte vanaf 25 m.
- Lange en dunne aansluitkabels zorgen voor een spanningsverlies. De motor bereikt zijn maximaal vermogen niet meer, de werking van het toestel wordt gereduceerd.
- Stekker en aansluitdozen aan aansluitleidingen moeten uit rubber, zacht pvc of een ander thermoplastisch materiaal van dezelfde mechanische vastheid zijn of met dit materiaal zijn gecoat.
- De stekkervoorziening van de aansluitleiding moet tegen spatwater beveiligd zijn.
- Let er bij het leggen van de aansluitkabel op dat deze niet stoort, bekneld raakt, geknikt wordt en de steekverbinding niet nat wordt.
- Houdt de verlengkabel van beweeglijke gevaarlijke delen weg, om beschadigingen aan de kabel te voorkomen, dat tot contact van actieve delen zou kunnen leiden.
- Wikkel bij gebruik van een kabeltrommel de kabel geheel af.
- Gebruik de kabel niet voor doeleinden waarvoor hij niet geschikt is. Bescherm de kabel tegen hitte, olie of scherpe randen. De stekker niet met de kabel uit het stopcontact trekken.
- Controleer de verlengkabel regelmatig op beschadigingen en vervang hem als hij beschadigd is.
- Let erop, geen beschadigde kabel aan de stroomtoevoer aan te sluiten of een beschadigde kabel aan te raken, omdat beschadigde kabels tot contact met actieve componenten kunnen leiden.
- Gebruik geen defecte kabels.
- Gebruik alleen toegestane en gemerkte verlengkabels.
- Maak geen geknutselde elektrische aansluitingen.
- Veiligheidsvoorzieningen nooit overbruggen of buitenwerking stellen.
- Het apparaat via een veiligheidsschakelaar (30 mA) aansluiten.

 **Elektrische aansluitingen of reparaties mogen alleen door een erkend bedrijf of een erkende reparatiewerkplaats uitgevoerd worden. De plaatselijke voorschriften moeten opgevolgd worden.**

 **Wordt de netaansluitleiding (indien voorhanden) van dit toestel beschadigd, moet ze door een bijzondere aansluitleiding worden vervangen die bij de fabrikant of zijn klantenservice verkrijgbaar is.**

 **Reparaties aan andere delen van de machine mogen alleen door de fabrikant of een door hem erkende werkplaats uitgevoerd worden.**

 **Alleen de originele toebehoren en onderdelen gebruiken. Bij het gebruik van niet originele onderdelen kunnen risico's voor de gebruiker ontstaan. De fabrikant kan niet aansprakelijk gesteld worden voor ongevallen hierdoor ontstaan.**

Gedrag in geval van nood

- Breng de in overeenstemming met de verwonding vereiste EHBO-maatregelen op gang en verzoek zo snel als mogelijk om gekwalificeerde medische hulp.
- Bewaar de gewonde voor verdere schade en kalmeer hem.

Montage

zie blz. 150

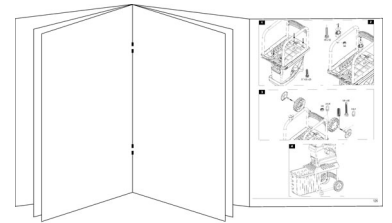







Ingebruikname

- Overtuigt u zich er van, dat het apparaat compleet en volgens voorschrift is gemonteerd.
- Vergewist u zich voor de ingebruikname van de machine, dat de toevoer (de invultrichter) leeg is.
- Plaats de hakselmachine vóór het gebruik op een horizontale en stevige ondergrond (kiepgevaar).
- Voorkom werkzaamheden op vochtige ondergrond. Een vochtige ondergrond reduceert de stand van het toestel en verhoogt het gevaar van ongevallen.
- Gebruik het toestel niet op een geplaveide of met grind bestrooide vlakte, waarop het uitgeworpen materiaal verwondingen zou kunnen veroorzaken.
- Werk niet direct aan zwembassins of tuinvijvers.
- Gebruik het toestel alleen in open lucht. Houd afstand (minimum 2 m) van een muur of een ander onbuigzaam voorwerp.
- Werk niet met het toestel bij slechte weersomstandigheden.
- Controleer voor elk gebruik:
 - de aansluiting- resp. verlengkabel op defecte plaatsen (scheuren, snitten of dergelijke) of slijtage (breekbaarheid)
 -  **Gebruik geen defecte aansluit- resp. verlengkabel**
 - de machine op eventuele beschadigingen (zie veiligheidsinstructies)
 - of het hakselaarwerktuig noch versleten noch beschadigd en goed gezeurd is
 - of alle schroeven, moeren en bouten en ander bevestigingsmateriaal vast zijn aangetrokken
 - dat afdekkingen, afwijzers en bescherm bordes aan hun plaats en in een goede toestand zijn.

Aansluiting op het net

- Vergelijk de op het typeplaatje van de machine vermelde spanning, bv 230 V met de netspanning en sluit het toestel aan het desbetreffend en reglementair stopcontact aan.
- Sluit de machine via een FI-schakelaar (storingsstroom-schakelaar) 30 mA aan.
- Maak slechts gebruik van verlengkabels met drie aders met aangesloten aardkabel en voldoende doorsnede.

Beveiliging

		Zwitserland	UK
2300 W	16 A traag 	10 A traag 	13 A traag 
2800 W	16 A traag 	10 A traag 	13 A traag 

Netimpedantie

Bij ongunstige netcondities kan het gedurende het inschakelproces van het toestel tot korte spanningsdalingen komen die andere toestellen kunnen belemmeren (bv knipperen van een lamp).

Er zijn geen storingen te verwachten, wanneer de maximale netimpedanties worden opgevolgd.

Vermogensopname P_1 (W)	Netimpedantie Z_{max} (Ω)
2300	0,31
2800	0,31

In-/uitschakelaar

Gebruik geen toestel, waarbij zich de schakelaar niet laat in- en uitschakelen. Beschadigde schakelaars moeten onmiddellijk door de klantenservice worden gerepareerd of worden vervangen.

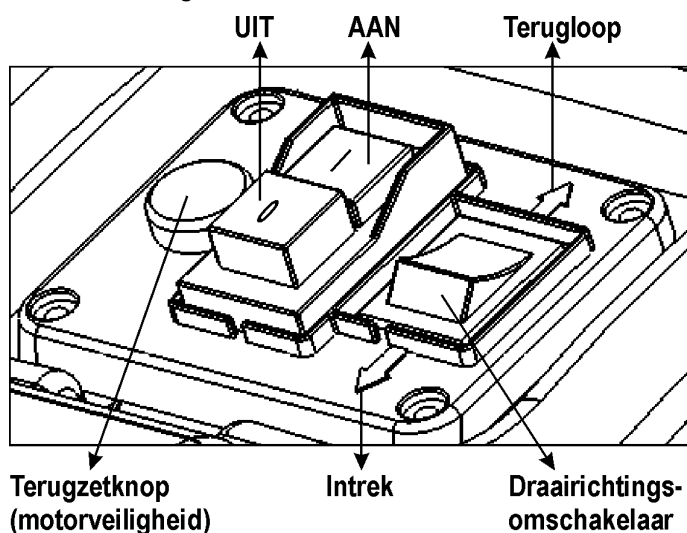

Inschakelen

Druk op de groene knop .

Uitschakelen

Druk op de rode knop .

Beveiliging tegen opnieuw aanlopen bij stroomuitval

Bij stroomuitval schakelt het toestel automatisch uit (overbelastingsschakelaar). Druk op de groene knop om opnieuw in te schakelen.

Motorveiligheid

De motor is uitgerust met een veiligheidsschakelaar en schakelt bij overbelasting zelfstandig uit. Druk

1. terugzetknop (motorveiligheid)
2. groene knop  om opnieuw in te schakelen.

Draairichtingsomschakelaar

 **Activeer de draairichtingsomschakelaar alleen bij uitgeschakelde hakselaar.**

Positie

Het materiaal wordt door de snijwals ingetrokken en gehakseld.

Positie

Het mes werkt in omgekeerde richting en ingeklemd materiaal komt vrij.

Nadat u de draairichtingsomschakelaar in de positie  heeft gebracht, houdt u de groene knop van de in-/uitschakelaar ingedrukt. De snijwals wordt op de omgekeerde richting geschakeld. Wanneer u de in-/uitschakelaar loslaat, blijft de hakselaar automatisch staan.

Tips

- Grote voorwerpen of stukken hout worden na meermalige activering zowel in de snij- alsook in de vrijgaverichting verwijderd.
- Gebruik een stopper of een haak voor het verwijderen van geblokkeerde voorwerpen uit de trechter of de uitworpopening.

 **Wacht steeds tot de hakselaar stilstaat, voor u deze opnieuw inschakelt.**

Opvangbak

De geïntegreerde opvangbak is uitgerust met een vergrendelingsgreep en een veiligheidsuitschakeling.

 Schakel het toestel vóór aanbrengen en verwijderen van de vangkorf uit.



⇒ De opvangbak is vergrendeld en vast verbonden met het apparaat.



⇒ De opvangbak is ontgrendeld en van het apparaat losgemaakt. Het apparaat kan niet worden ingeschakeld.

 Als de opvangbak bij ingeschakeld apparaat wordt ontgrendeld, wordt het apparaat automatisch uitgeschakeld.

Werken met de tuinhakselaar

- Neem een werkpositie in, zijdelings of achter het apparaat. Ga nooit in het bereik van de uitworpopening staan.
- Zorg voor een stabiele en uitgebalanceerde houding. Strek u niet vooruit. Ga bij het inwerpen van het hakselmateriaal op dezelfde hoogte met het toestel staan.
- Houdt u zich bij de ingebruikname van het toestel steeds buiten de uitgooizone.

- **⚠ Langer materiaal, dat uit het toestel uitsteekt, zou terug kunnen springen, wanneer het door de messen wordt ingetrokken! Veiligheidsafstand aanhouden!**
- Nooit uw hand in de vul- of uitwerpopening steken.
- Blijf met uw gezicht en uw lichaam uit de buurt van de vulopening.
- Breng uw handen, andere lichaamsdelen en kleding niet in de vulbuis, het uitwerpkanaal of in de buurt van andere beweegbare delen.
- Controleer vóór inschakelen van het apparaat
 - of er geen hakselresten in de vulopening aanwezig zijn.
 - of de opvangbak is vergrendeld.
- Kantel of transporteer (wissel van standplaats) het toestel niet met draaiende motor.
- Let erop dat de motor vrij van afvallen en overige verzamelingen is, om de motor tegen schade of mogelijk vuur te bewaren.
- Let op bij het vullen, dat er geen metaal, stenen, flessen of andere niet verwerkbaar voorwerpen in de vultrechter komen.
- Schakel het toestel vóór aanbrengen en verwijderen van de vangkorf uit.
- Wanneer er vreemde voorwerpen in de vultrechter komen of het apparaat buitengewone geluiden of trillingen vertoont, schakel het apparaat dan onmiddellijk uit en laat het tot stilstand komen. Haal de stekker uit de contactdoos en voer de volgende punten uit:
 - controleer de schade
 - vervang of repareer beschadigde delen
 - controleer het apparaat, schroef losse delen vast.

⚠ U mag het apparaat niet repareren wanneer u daartoe niet bevoegd bent.

☞ Wat kan ik hakselen?

Ja:

- allerhande takken tot max. diameter, naargelang de houtsoort en de versheid
- verlepte, vochtige, reeds meerdere dagen oude tuinafval.
 - ☞ Alleen afwisselend met takken verwerken.

Nee:

- glas, metaaldelen, kunststoffen, plastic zaken, stenen, stofaval, wortelen met aarde
- afval zonder vaste consistentie, b.v. keukenafval

☞ Speciale aanwijzingen voor het hakselen:

- Vul het te hakselen materiaal steeds vanop de rechterzijde in de vulopening van de trechter.
- Maak takken, twijgen en hout vlak na het snijden klein
 - dit hakselgoed wordt tijdens het uitdrogen zeer hard, de maximum te verwerken takdiameter wordt hierdoor kleiner.
- Verwijder zijtakken bij takken met veel twijgen.
- Verwerken van zeer waterhoudende, aan elkaar plakkend tuinafval
 - dit afwisselend met houten hakselgoed klein maken om een verstopping van het apparaat te vermijden.

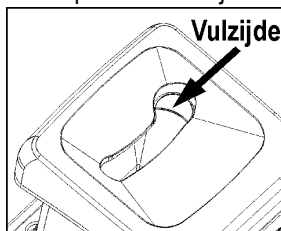

- Laat het gehakselde materiaal in de zone van de uitwerpopening niet te zeer ophopen. Dit kan tot gevolg hebben, dat reeds gehakseld materiaal het uitwerpkanaal verstopt. Dit kan leiden tot een terugslag van het materiaal door de vulopening. Maak de opvangbak regelmatig leeg.
- Reinig de vulopening en het uitwerpkanaal wanneer het toestel verstopt is. Schakel hiervoor eerst de motor uit en haal de stekker uit de contactdoos.
- Let u er op dat bij uw apparaat alleen de max te verwerkende takmiddellijn bijgehouden wordt (zie "Technische gegevens"). Al naar soort en frisheid van het hout kan zich de maximaal te verwerken takdoorsnede reduceren.
- Het snijsysteem trekt het materiaal zelfstandig en dankzij de langzame beweging van de wals gelijkmatig naar binnen.
- Automatische omschakeling van de draairichting: Bij plotseling blokkeren van het apparaat kann de draairichting van de snijwals worden veranderd en kann het te hakselen materiaal terugschuiven.
 - apparaat uitschakelen
 - wachten tot de snijwals stilstaat
 - apparaat opnieuw inschakelen en eenvoudiger te verwerken materiaal gebruiken.
- Bij overbelasting van het apparaat schakelt de schakelaar die met een motorbeveiliging is uitgerust vanzelf uit
 - schakel de hakselmachine na ca. 5 minuten opnieuw aan
 - wanneer het apparaat na deze wachttijd niet kan worden ingeschakeld, dient u onder het punt „Mogelijke storingen“ na te kijken.

Instellen van het tegenmes

Het tegenmes (B) kan aan de snijwals (A) zonder speling worden ingesteld. Een zo klein mogelijke afstand dient voor een effectieve werking te worden aangehouden.

Zacht materiaal of natte takken kunnen splijten in plaats van te worden gesneden. Ook een meervoudige activering van een versleten tegenmes kan tot dit probleem leiden.

Instellen van de afstand.

Schakel het toestel in.

Op de rechterzijde van de behuizing bevindt zich een instelinrichting. Draai de instelknop (D) naar rechts om de afstand in te stellen. Door deze handeling beweegt de schroef (C) in de richting van de snijwals. Schroef zolang, tot er fijne aluminiumspaanders uit de uitwerpopening vallen.

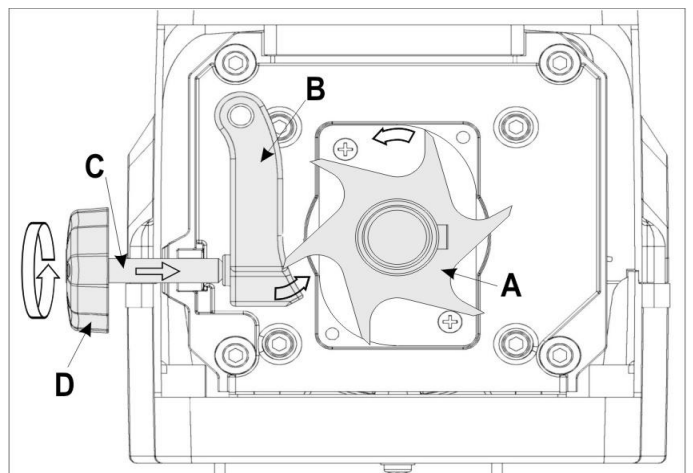

Onderhoud / Verzorging / Opbergen

- **Voor iedere onderhoud:**

- moet de motor uitgezet worden en de stekker uit het stopcontact verwijderd worden
- Toestel laten afkoelen
- om een terugloop en verwondingen te voorkomen is het dragen van veiligheidshandschoenen aan te bevelen.

Is het toestel voor onderhoud, opslag of vervanging van een toebehor uitgeschakeld, waarborg, dat de energiebron is uitgeschakeld en de netstekker is getrokken. Waarborg, dat alle beweeglijke delen stil staan en indien er een sleutel is, deze afgetrokken. Laat het toestel vóór onderhoud, verplaatsing enz. afkoelen.

Het snijwerktuig staat na het uitschakelen niet meteen stil. Wacht alvorens u met de reparatie of het onderhoud begint tot alle delen tot stilstand zijn gekomen.

Bij onderhoud van het snijwerktuig moet in acht worden genomen, dat dit door het startmechanisme nog altijd kan draaien, zelfs wanneer de motor door de vergrendeling van de afdekking niet draait.

Let erop, werktuig en schroefsleutels na onderhouds- of reparatiewerkzaamheden weer te verwijderen.

- **De tuinhakselaar is over het algemeen onderhoudsvrij. In het belang van het behoud van de waarde en een lange levensduur dient met het volgende rekening te worden gehouden:**

- ventilatiegleuven open en schoon houden.
- bevestigingsschroeven controleren (indien nodig vastdraaien)
- na ieder gebruik, het apparaat van binnen en van buiten goed te reinigen.

Gebruik voor de reiniging van uw toestel slechts een warme, vochtige doek en een zachte borstel.

Gebruik nooit reinigings- of oplosmiddelen. Zij zouden onherstelbare schade aan het toestel kunnen veroorzaken. De kunststofdelen kunnen door chemische producten worden aangetast.





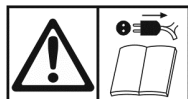

- de hakselmachine niet met stromend water of met hogedrukreinigers reinigen.
- blanke metalen delen na ieder gebruik ter bescherming tegen corrosie met een milieuvriendelijke, biologisch af te breken sproeiolie behandelen.
- snijwals en nasnijplaat zijn aan slijtage onderhevige onderdelen. Bij normaal gebruik en bijstelling volgens voorschrift gaan zij echter meerdere jaren mee.
- ⓘ Vervang versleten en beschadigde componenten steeds per set, om onbalans te voorkomen.

Storingen



Voor het verhelpen van iedere storing:





- toestel uitschakelen
- Wachten tot het apparaat stilstaat
- stroomtoevoer onderbreken

Storing	Mogelijke oorzaak	Oplossing
Motor doet het niet	Geen netspanning	Zekering controleren
	Aansluitkabel defect	Laten controleren (elektromonteur)
	Toestel overbelast (motorveiligheid werd geactiveerd)	Toestel laten afkoelen. Druk op de 1. terugzetknop (motorveiligheid) 2. groene knop  om opnieuw in te schakelen.
	Opvangbak ontgrendeld  (veiligheidsuitschakeling opvangbak werd geactiveerd)	Vergrendel de opvangbak 
Motor bromt, maar doet het niet	Snijwals geblokkeerd	Toestel uitschakelen. Schakel de draairichtingsschakelaar in de positie  Toestel inschakelen tot de blokkering is verwijderd. Toestel weer uitschakelen. Zet de draairichtingsschakelaar terug in de positie  .
	Condensator defect	Apparaat ter reparatie naar de fabrikant of de door hem genoemde firma sturen.

Storing	Mogelijke oorzaak	Oplossing
Hakselmateriaal wordt niet naar binnen getrokken	De snijwals loopt achteruit. Schakelaarpositie niet correct.	Toestel uitschakelen en draairichtingsomschakelaar omschakelen.
	Materiaal zit klem in de trechter (materiaalopstuwning)	Toestel uitschakelen. Schakel de draairichtingsomschakelaar in de positie ↑. Toestel inschakelen, zodat het hakselmateriaal wordt vrijgegeven, evt. verontreinigingen verwijderen. Toestel weer uitschakelen. Om verder te werken schakelt u de draairichtingsomschakelaar weer in de positie ↓ terug.
	Te zacht of te nat materiaal	Met een tak doorschuiven en hakselen
	Snijwals versleten	Tegenplaat zoals bij „Instellen van de tegenplaat“ is beschreven instellen, bij sterke slijtage snijwals vervangen. Het vervangen van de snijwals dient door de klantenservice te geschieden.
Materiaal wordt niet goed doorsneden.	Tegenmes niet voldoende ingesteld.	Tegenplaat zoals bij „Instellen van de tegenplaat“ is beschreven instellen.
Apparaat begint wel te lopen, maar blokkeert bij geringe belasting en schakelt via de motorveiligheidsschakelaar uit.	Verlengingskabel te lang of te dun. Stopcontact te ver van de hoofdaansluiting verwijderd en te dunne aansluitleiding.	Verlengingskabel minstens 1,5 mm ² , max. 25 meter lang. Bij langere kabels doorsnede minstens 2,5 mm ² .

Bij verdere storingen zet u zich alstublieft in verbinding met onze klantenservice.

Technische gegevens

Model	AH 623 Typ LHF 2300	AH 623 Typ LHF 2300
Bouwjaar	zie laatste pagina	
Motor	Wisselstroommotor, 50 Hz, 2800 min ⁻¹	
Netspanning	230 V~	230 – 240 V~
Vermogen P ₁ (P40) (S6 - 40 %)	2300 W	2800 W
Vermogen P ₁ (S1)	2000 W	2300 W
Toerental snijwals	40 min ⁻¹	
Aan-/uitschakelaar met	beveiliging tegen overbelasting; snij- en achteruitfunctie; nulspanninginitiator	
Gewicht	30 kg	31 kg
Geluidsdrukpegel L _{PA} (volgens richtlijn 2000/14/EG)	80,6 dB (A) K = 3 dB (A)	79,4 dB (A) K = 3 dB (A)
gemeten geluidsniveau L _{WA} (volgens richtlijn 2000/14/EG)	90,3 dB (A) K = 2,83 dB (A)	89,1 dB (A) K = 2,42 dB (A)
gegarandeerd geluidsniveau L _{WA} (volgens richtlijn 2000/14/EG)	93 dB (A)	92 dB (A)
max. te verwerkende takmiddellijn (geldt alleen voor het snijden van vers hout)	∅ max. 40 mm	∅ max. 45 mm
Veiligheidsklasse	I	
Veiligheidssort	IP X4	
Netzekering	16 A traag 	16 A traag 
Zwitserland	10 A traag 	--
UK	13 A traag 	13 A traag 

Bedrijfssoort:	(S1)	P40 (S 6 – 40 %)
	Continu bedrijf	ononderbroken periodiek bedrijf bij 10 min.: 4 min. continu bedrijf 6 min. stationair toerental

EG-verklaring van overeenstemming

Nr. (S-No.): 10879 → AH 621 Typ LHF 2800

overeenkomstig de richtlijn van de raad
2006/42/EG

Hiermede verklaren wij

Altrad Lescha Atika GmbH

Josef-Drexler-Str. 8, 89331 Burgau - Germany

in uitsluitende verantwoordelijkheid, dat het product

Gartenhäcksler (Tuinhakselaar) AH 623 Typ LHF 2300, AH 621 Typ LHF 2800

Serienummer: 045000 – 070000

aan de bepalingen van de boven vermelde EG-richtlijnen alsook aan de bepalingen van de volgende verdere richtlijnen beantwoordt:
2014/30/EU, 2011/65/EU en 2000/14/EG+2005/88/EG.

De volgende geharmoniseerde normen werden toegepast:

EN 60335-1:2012+A2:2019; EN 50434:2014; EN 55014-1:2017; EN 55014-2:2015; EN 61000-3-2:2014;
EN 61000-3-11:2000; EN 62321:2009

Conformiteit-beoordeling-procedures: 2000/14/EG - Aanhangsel V en 2005/88/EG.

	AH 623 Typ LHF 2300	AH 621 Typ LHF 2800
gemeten geluidsniveau L_{WA}	90,3 dB (A)	89,1 dB (A)
gegarandeerd geluidsniveau L_{WA}	93 dB(A)	92 dB (A)

Gemachtigde voor het opmaken van technische documenten:

Altrad Lescha Atika GmbH – Technisch kantoor – Josef-Drexler-Str. 8 – 89331 Burgau – Germany

Burgau, 09.06.2020

i.A. 
i.A. G. Koppenstein, Constructieleiding

Garantie

Houdt u alstublieft rekening met de ingesloten garantieverklaring.

❗ Niniejszą instrukcję należy przechować dla późniejszego wykorzystania.

❗ Należy przekazać niniejszą instrukcję obsługi wszystkim osobom, które użytkują urządzenie.



Zanim nie przeczytają Państwo niniejszej Instrukcji obsługi, nie przyjmą do wiadomości i przestrzegania zawartych w niej wskazówek oraz nie zmontują urządzenia w opisany poniżej sposób, nie wolno uruchomić urządzenia.

⚠ Urządzenie nie może być obsługiwane/używane przez osoby o ograniczonych predyspozycjach fizycznych, sensorycznych lub psychicznych lub nieposiadające odpowiedniego doświadczenia, a także przez osoby, które nie zapoznały się z podanymi zaleceniami.

⚠ Dzieci i młodzież poniżej 16 roku życia nie mogą obsługiwać urządzenia. Przepisy krajowe i lokalne mogą określać inne ograniczenia wiekowe dla użytkownika.

Spis treści

Zakres dostawy	97
Opis urządzenia	97
Czas użytkowania	97
Symbole na urządzeniu	97
Symbole w Instrukcji obsługi	98
Stosowanie zgodne z przeznaczeniem	98
Pozostałe elementy ryzyka	98
Bezpieczna praca	99
Montaż	100 / 150
Uruchomienie	101
Praca rozdrabniaczem ogrodowym	102
Ustawienie przeciwnoża	103
Konserwacja / Dogład / Przechowywanie	103
Możliwe zakłócenia w pracy urządzenia	104
Dane techniczne	105
Deklaracja zgodności UE	105
Gwarancja	105
Części zamienne	142

Zakres dostawy

📦 Po rozpakowaniu kartonu należy sprawdzić

- ▶ kompletność dostawy
- ▶ ew. szkody transportowe

Należy odwrotnie poinformować dystrybutora, dostawcę bądź producenta o zastrzeżeniach. Późniejsze reklamacje nie zostaną uwzględnione.

- 1 wstępnie zmontowane urządzenie
- 1 dolna część korpusu
- 2 koła
- 2 zaślepki osi

- 2 stopy
- 1 woreczek zawierający śruby
- 1 zgarniacz
- 1 Instrukcja obsługi
- 1 oświadczenie o gwarancji

Opis urządzenia

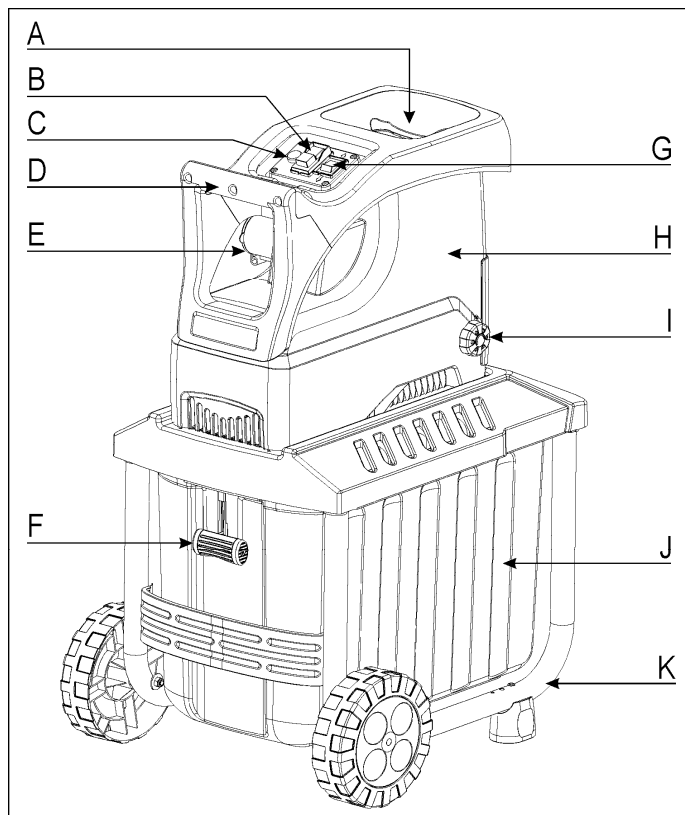

- A. otwór leja zasypowego dla rozdrabnianych przedmiotów
- B. włącznik / wyłącznik
- C. przycisk powrotny / bezpiecznik silnika
- D. uchwyt
- E. gniazdo wtykowe
- F. kosz wychwytyjący
- G. przełącznik kierunku obrotów
- H. górna część obudowy
- I. przycisk nastawy dla walca tnącego
- J. kosz wychwytyjący
- K. dolna część podstawy z kołami i stopami

Czas użytkowania

Należy stosować się do przepisów lokalnych.

Symbole na urządzeniu







Przed uruchomieniem urządzenia należy dokładnie przeczytać instrukcję obsługi i stosować się do zamieszczonych w niej wskazówek.



Wyłączyć maszynę i wyjąć wtyczkę zasilania przed przeprowadzeniem ustawień, wyczyszczeniem maszyny lub gdy kabel jest zwinięty lub uszkodzony.

	Niebezpieczeństwo wywołane przez części obracające się podczas pracy silnika – nie pozwolić na zbliżanie się osób nieuczestniczących w pracy oraz zwierząt domowych i użytkowych do strefy zagrożenia.
	Przed dotknięciem poczekać, aż wszystkie elementy maszyny całkowicie się zatrzymają.
	Uwaga na obracające się noże. Nie wkładać dłoni i rąk do otworów, gdy maszyna pracuje.
	Stosować ochronę narządów wzroku i słuchu.
	Nosić rękawice ochronne.
	Chronić przed wilgocią.
	Nie wchodzić na urządzenie.
siecarka jest cięta  siecarka nie jest cięta	
	kosz wychwytyjący zablokowany
	kosz wychwytyjący odblokowany
	Produkt spełnia wymagania stosownych dyrektyw europejskich.
	Urządzenie elektryczne nie nadają się do wyrzucania z odpadami domowymi. Urządzenia, osprzęt i opakowania należy poddawać ekologicznemu recyklingowi. Zgodnie z dyrektywą europejską 2012/19/UE w sprawie urządzeń elektrycznych i niesprawne urządzenia należy gromadzić oddzielnie i poddawać utylizacji zgodnie z zasadami ochrony środowiska.

Symbole w Instrukcji obsługi

-  **Zagrażające niebezpieczeństwo lub niebezpieczna sytuacja.** Nieprzestrzeganie niniejszych wskazówek może prowadzić w następstwie do odniesienia obrażeń lub wystąpienia szkód rzeczowych.
-  **Ważne wskazówki dotyczące prawidłowej obsługi.** Nieprzestrzeganie niniejszych wskazówek może prowadzić do zakłóceń w pracy urządzenia.
-  **Wskazówki dla użytkownika.** Wskazówki te pomagają w optymalnym wykorzystaniu wszystkich funkcji urządzenia.
-  **Montaż, obsługa i konserwacja.** Tutaj następuje dokładne objaśnienie czynności, które należy wykonać.

Stosowanie zgodne z przeznaczeniem

Pojęcie zgodnej z przeznaczeniem eksploatacji obejmuje rozdrabnianie:

- wszelkiego rodzaju gałęzi do maksymalnej średnicy (w zależności od rodzaju drewna i jego świeżości).
- zwiędłych, wilgotnych, kilka dni składowanych odpadów ogrodowych na zmianę z gałęziami.

Z naciskiem wyklucza się rozdrabnianie przedmiotów ze szkła, metali, tworzyw sztucznych, plastikowych torebek, kamieni, odpadów materiałowych, korzeni z ziemią, odpadów niestałych (np. odpadów kuchennych).

Rozdrabniacz ogrodowy jest przewidziany wyłącznie do hobbystycznego stosowania w ogródkach domowych.

Za rozdrabniacze do ogródków domowych i hobbystycznych uznaje się takie urządzenia, których nie używa się na publicznych skwerach, w parkach, obiektach sportowych, w rolnictwie i leśnictwie i nie w ramach działalności gospodarczej.

Do eksploatacji zgodnej z przeznaczeniem zalicza się także dotrzymanie podanych przez producenta warunków eksploatacji, konserwacji i napraw, jak również stosowanie się do umieszczonych w instrukcji obsługi wskazówek bezpieczeństwa.

Każdy inny przypadek użytkowania maszyny, niż podany w instrukcji obsługi, uważa się za niezgodny z przeznaczeniem. Producent nie odpowiada za wynikające stąd szkody: ryzyko ponosi wyłącznie użytkownik.

Samowolne przeróbki siewczarni ogrodowej wykluczają gwarancję producenta za wynikające z nich szkody wszelkiego rodzaju.

Urządzenie mogą uzbierać, stosować i konserwować tylko osoby, które je znają i są pouczone o zagrożeniach. Wykonywanie prac naprawczych wolno powierzać tylko nam lub wyznaczonym przez nas punktom serwisowym.

Pozostałe elementy ryzyka

 **Także przy posługiwaniu się urządzeniem w sposób zgodny ze wszystkimi obowiązującymi przepisami dotyczącymi bezpieczeństwa mogą, w związku z jego przeznaczeniem i konstrukcją, pozostać jeszcze pewne elementy ryzyka.**

Te pozostałe elementy ryzyka można zminimalizować, przestrzegając łącznie „wskazówek bezpieczeństwa“, „stosowania zgodnego z przeznaczeniem“ oraz instrukcji obsługi.

Praca wykonywana w przemyślany sposób i z zachowaniem należytej ostrożności zmniejsza ryzyko odniesienia obrażeń przez inne osoby oraz ryzyko spowodowania szkód.

- Niebezpieczeństwo odniesienia obrażeń palców i rąk, jeżeli ręka zostanie włożona przez otwór wpustowy do wnętrza maszyny i nastąpi kontakt z wirującymi nożami.
- Niebezpieczeństwo odniesienia obrażeń palców i rąk podczas montażu i czyszczenia zespołu noży tnących.
- Obrażenia odniesione przez uderzenie odrzuconym rozdrobnionym materiałem w strefie leja wpustowego.
- Zagrożenie porażeniem prądem przy stosowaniu nieprawidłowych przewodów zasilania energią elektryczną.

- Dotknięcie elementów przewodzących prąd przy otwartych podzespołach elektrycznych.
- Uszkodzenie słuchu wskutek długotrwałego użytkowania maszyny bez stosowania odpowiedniego zabezpieczenia narządu słuchu przed hałasem.

Ponadto, pomimo wszystkich zastosowanych środków zapobiegawczych mogą wystąpić elementy utajonego ryzyka.

Bezpieczna praca

W celu ochrony siebie samego i innych przed ewentualnymi obrażeniami, przed włączeniem niniejszego produktu należy przeczytać i stosować się do następujących wskazówek i przepisów o zapobieganiu wypadkom, opracowanych przez Wasze zrzeszenia branżowe lub do obowiązujących lokalnie w danym kraju regulacji dotyczących bezpieczeństwa.

 Należy przekazać niniejsze wskazówki dotyczące bezpieczeństwa wszystkim osobom, które użytkują maszynę.

 Niniejsze wskazówki dotyczące bezpieczeństwa należy starannie przechowywać.

 **Naprawy wyłącznika bezpieczeństwa mogą być wykonywane wyłącznie przez producenta lub firmy posiadające jego autoryzację.**

- Przy pomocy niniejszej instrukcji należy zapoznać się z urządzeniem przed rozpoczęciem użytkowania.
- Nie należy stosować urządzenia do celów, do których nie jest ono przeznaczone (patrz Użytkowanie zgodne z przeznaczeniem i praca rozdrabniaczem ogrodowym).
- Przyjmując bezpieczną postawę i stale utrzymywać równowagę. Nie wyciągać się nad urządzeniem. Podczas wrzucania materiału, który ma zostać rozdrobniony, stać na równej wysokości z urządzeniem.
- W stromych miejscach należy zawsze zwracać uwagę na pewną postawę.
- Urządzenie można przemieszczać tylko chodząc, nigdy biegnąc (zmiana lokalizacji).
- Pracować uważnie i zwracać uwagę na wykonywane czynności. Zachować rozsądek podczas pracy. Nie używać urządzenia w stanie zmęczenia, pod wpływem narkotyków, alkoholu lub leków. Moment nieuwagi podczas używania urządzenia może doprowadzić do poważnych obrażeń.
- Podczas eksploatacji urządzenia zawsze stosować okulary ochronne, rękawice robocze i środki ochrony słuchu.
- Podczas eksploatacji urządzenia należy zawsze nosić odpowiednią odzież roboczą:
 - nie zakładaj szerokiej, nie przylegającej do ciała odzieży oraz biżuterii, mogą ją uchwycić i wciągnąć ruchome części maszyny.
 - stosować obuwie o antypoślizgowych podeszwach
 - długie spodnie dla ochrony nóg
 - nie nosić luźno zwisającego ubrania ani ubrań ze zwisającymi taśmami, sznurkami.
- Nie pracować urządzeniem boso lub w lekkich sandałach.
- Obsługujący maszynę odpowiada w miejscu użytkowania maszyny w stosunku do osób trzecich.
- Nie pozwalać dzieciom bawić się urządzeniem.
- Dzieci muszą pozostawać z dala od urządzenia.

- Dzieci nie mogą zajmować się czyszczeniem i konserwacją urządzenia.
- Nigdy nie używać urządzenia, gdy w pobliżu są osoby niebiorące udziału w pracy, w szczególności dzieci lub zwierzęta.
- Użytkownik jest samodzielnie odpowiedzialny za wypadki lub zagrożenia względem innych osób lub ich własności.
- Nie pozostawiać urządzenia bez dozoru.
- Na stanowisku pracy należy utrzymywać porządek! Następstwem nieporządku mogą być wypadki.
- Prawidłowa pozycja pracy to pozycja z boku lub z tyłu urządzenia. Nie należy nigdy pozostawać w pobliżu otworu wyrzucania rozdrobnionego materiału.
- Nie należy nigdy wkładać rąk do otworów wpustu lub wyrzucania.
- Twarz i ciało powinny pozostawać z dala od otworu wpustu materiału.
- Nie należy przeciążać urządzenia! Praca w podanym zakresie wykorzystania mocy jest łatwiejsza i bezpieczniejsza.
- Użytkować urządzenie tylko z kompletnymi i prawidłowo zamontowanymi urządzeniami ochronnymi i nie dokonywać przy maszynie żadnych zmian, które mogą mieć wpływ na zmniejszenie bezpieczeństwa.
- Nie wolno nigdy próbować omijać funkcji blokowania zabezpieczenia.
- Nie zmieniać ustawień silnika; prędkość obrotowa reguluje maksymalną bezpieczną prędkość roboczą maszyny i chroni silnik oraz wszystkie obracające się części przed uszkodzeniem na skutek nadmiernej prędkości. W razie problemów należy zwrócić się do serwisu.
- Nie eksploatować urządzenia bez leja wpustowego.
- Nie dokonywać zmian konstrukcyjnych urządzenia ani jego podzespołów.
- Przed włączeniem silnika należy zamknąć urządzenie.
- Nie spryskiwać urządzenia wodą (zagrożenie porażeniem prądem elektrycznym).
- Uwzględnić wpływ środowiska:
 - Nie używać urządzenia w wilgotnym i mokrym otoczeniu.
 - Nie pozostawiać urządzenia w czasie opadów .
 - Nie pracować w złych warunkach pogodowych (np. deszcz, niebezpieczeństwo piorunów).
 - Zapewnić dobre oświetlenie.
- Przechowywać urządzenie w suchym miejscu i uniemożliwić dostęp dzieciom.
- Aby uniknąć zagrożenia odniesienia obrażeń palców, podczas prac związanych z montażem i czyszczeniem należy zakładać rękawice ochronne.
- Nie transportować urządzenia z włączonym silnikiem.
- Wyłączyć maszynę i wyjąć wtyczkę zasilania z gniazda i upewnić się, że wszystkie ruchome części zostały całkowicie zatrzymane:
 - zakładanie i zdejmowanie kosza
 - naprawy
 - czynności obsługowo-konserwacyjne
 - sprawdzanie kabla zasilającego podczas pracy pod kątem zawinień i uszkodzeń
 - usuwanie zakłóceń
 - transport
 - pozostawienie urządzenia (także na krótki okres czasu)





- W przypadku zapchania otworu wrzutowego i wyrzutowego maszyny wyłączyć silnik i wyjąć wtyczkę sieciową, zanim usunie się pozostałości materiału w otworze wrzutowym lub wyrzutowym.
- Przed odłączeniem maszyny od prądu i zatrzymaniem się wszystkich ruchomych elementów nie dotykać żadnych ruchomych, niebezpiecznych elementów.
- W przypadku uszkodzenia przewodu połączeniowego lub przedłużającego podczas eksploatacji, należy je natychmiast odłączyć od sieci zasilającej. Nie dotykać przewodu, zanim nie zostanie odłączony od sieci. Nie używać maszyny, gdy przewód jest uszkodzony lub zużyty.
- Sprawdzić maszynę, czy nie wykazuje ona ewentualnych uszkodzeń:
 - Przed dalszym użytkowaniem urządzenia należy starannie sprawdzić, czy urządzenia ochronne zostały w prawidłowy sposób zamontowane i czy spełniają swoją funkcję.
 - Sprawdzić, czy części ruchome należycie funkcjonują, czy nie są blokowane oraz, czy jakieś części nie uległy uszkodzeniu. Dla zapewnienia prawidłowej eksploatacji urządzenia wszystkie jego części muszą zostać należycie zamontowane i muszą spełniać wszystkie stawiane wymagania.
 - Jeżeli niniejsza instrukcja nie stanowi inaczej, wszystkie uszkodzone urządzenia ochronne muszą zostać fachowo naprawione lub wymienione przez autoryzowany warsztat.
 - Uszkodzone lub nieczytelne etykiety bezpieczeństwa należy wymienić na nowe.
- Nieużywane urządzenia przechowywać w suchym, zamkniętym pomieszczeniu poza zasięgiem dzieci.
- Maszynę należy przechowywać w miejscu, w którym opary benzyny nie mogą zetknąć się z otwartym płomieniem lub iskrą. Przed schowaniem maszyna musi zawsze ostygnąć.
- Konserwować maszynę starannie i utrzymywać ją w czystości.

Bezpieczeństwo urządzeń elektrycznych

- Wykonanie przewodu zasilania sieciowego zgodnie z IEC 60245 (H 07 RN-F) o minimalnych przekrojach:
 - 1,5 mm² przy przewodzie do 25 m
 - 2,5 mm² przy przewodzie powyżej 25 m
- Długie i cienkie przewody zasilające powodują spadek napięcia. Silnik nie uzyskuje wówczas swojej maksymalnej mocy, spadają także wydajność i moc urządzenia.
- Wtyczki i gniazda wtykowe przewodów zasilających i przedłużaczy muszą być wykonane z gumy, miękkiego PCW lub innych materiałów termoplastycznych o jednakowej wytrzymałości mechanicznej, lub muszą być odpowiednio takim materiałom zaizolowane.
- Wtyczki przewodów zasilających i przedłużaczy muszą być chronione przez rozbryzgami wody.
- Przy układaniu przewodu zasilania sieciowego należy zwrócić uwagę na to, żeby nie został zgnieciony ani złamany oraz żeby połączenie wtykowe nie uległo zawilgoceniu.
- Nie zbliżać przedłużacza do ruchomych, niebezpiecznych elementów, ponieważ w razie uszkodzenia kabla istnieje możliwość dotknięcia elementów podłączonych do prądu.

- Nie należy stosować przewodu zasilającego do celów, do których nie jest przewidziany. Należy chronić przewód zasilania przed wysokimi temperaturami, olejem i ostrymi krawędziami. Nie wyciągać wtyku z gniazda zasilania sieciowego ciągnąc za przewód.
- Podczas używania bębna do nawijania kabla kabel należy w pełni rozwinąć.
- Regularnie sprawdzać stan techniczny przewodu przedłużacza i wymienić go, jeżeli jest uszkodzony.
- Należy pamiętać, aby nie podłączać uszkodzonego kabla do zasilania lub aby nie dotykać uszkodzonego kabla przed jego odłączeniem od zasilania, ponieważ uszkodzone kable mogą doprowadzić do dotknięcia aktywnych części.
- Nie należy posługiwać się uszkodzonymi przewodami zasilającymi.
- Podczas pracy na otwartej przestrzeni należy stosować tylko dozwolone do tego i odpowiednio oznakowane przedłużenia przewodów zasilających.
- Nie należy posługiwać się prowizorycznymi przyłączami elektrycznymi.
- Nie należy nigdy stosować obejść urządzeń zabezpieczających, ani ich wyłączać.
- Przyłączyć urządzenie poprzez wyłącznik ochronny prądowy (30 mA).

 **Przyłącze elektryczne lub naprawy podzespołów elektrycznych maszyny mogą być wykonywane wyłącznie przez koncesjonowanego elektrotechnika lub jedną z naszych stacji obsługi klienta. Należy przy tym stosować się do lokalnych przepisów dotyczących bezpieczeństwa.**

 **W razie uszkodzenia przewodu do podłączenia urządzenia do sieci (jeśli urządzenie go posiada) należy go wymienić na specjalny przewód, który można nabyć u producenta lub w jego punkcie serwisowym.**

 **Naprawy innych podzespołów maszyny wykonuje producent lub jedna z jego stacji obsługi klienta.**

 **Należy stosować wyłącznie oryginalne części zamienne oraz elementy wyposażenia standardowego i specjalnego. Wskutek stosowania innych części zamiennych oraz elementów wyposażenia użytkownik może ulec wypadkowi. Za szkody wynikłe wskutek powyższego producent nie przyjmuje na siebie odpowiedzialności.**

Postępowanie w sytuacjach awaryjnych

- Pierwsza pomoc powinna być dostosowana do rodzaju urazów. Jak najszybciej zapewnić fachową pomoc medyczną.
- Poszkodowaną osobą zabezpieczyć przed dalszymi urazami i zapewnić jej spokój.

Montaż

patrz strona 150

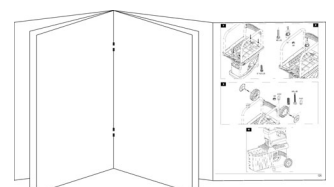







Uruchomienie

- Upewnić się, czy urządzenie jest kompletne oraz czy jest prawidłowo zmontowane.
- Przed uruchomieniem maszyny należy się upewnić, że doprowadzenie (lej napelniania) jest puste.
- W celu użytkowania należy ustawić rozdrabniacz na poziomym i mocnym podłożu (niebezpieczeństwo przewrócenia).
- Nie pracować na wilgotnym podłożu. Wilgotne podłoże ogranicza stateczność urządzenia i zwiększa ryzyko wypadku.
- Nie wolno używać urządzenia na powierzchniach wyłożonych kostką lub posypanych żwirem, ponieważ wyrzucany materiał może spowodować obrażenia.
- Nie pracować bezpośrednio przy basenie lub stawie.
- Używać urządzenia wyłącznie na wolnym powietrzu. Zachować odległość (co najmniej 2 m) od ściany lub innych sztywnych przedmiotów.
- Nie pracować z użyciem urządzenia w złych warunkach pogodowych.
- Przed każdym użyciem:
 - sprawdzić kabel przyłączeniowy i przedłużacz pod kątem uszkodzeń (pęknięć, przecięć itp.) lub starzenia się materiału (kruchość),
⚠nie używać uszkodzonych kabli przyłączeniowych i przedłużaczy
 - czy nie występują inne uszkodzenia (patrz – Bezpieczne wykonywanie pracy),
 - sprawdzić, czy mechanizm rozdrabniający nie jest uszkodzony i jest dobrze zabezpieczony
 - czy wszystkie śruby, nakrętki i sworznie są prawidłowo dokręcone,
 - czy osłony, odbojniki i tarcze ochronne są zamontowane w odpowiednich miejscach i czy ich stan jest dobry.

Przyłącze sieciowe

- Porównać napięcie podane na tabliczce identyfikacyjnej, np. 230 V, z napięciem sieciowym i podłączyć urządzenie do odpowiedniego i przepisowego gniazda wtykowego.
- Podłączyć maszynę przez przełącznik prądu przeciążeniowego 30 mA.
- Należy używać wyłącznie trójżyłowych przedłużaczy z podłączonym kablem uziemiającym o odpowiednim przekroju.

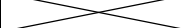
Bezpiecznik zasilania sieci

		Szwajcarii	UK
2300 W	16 A bierny 	10 A bierny 	13 A bierny 
2800 W	16 A bierny 		13 A bierny 

Impedancja sieci zasilania

W niekorzystnych warunkach sieciowych może w czasie włączania urządzenia dojść do krótkotrwałego spadku napięcia, który może wywrzeć ujemny wpływ na inne urządzenia (np. migotanie lampy).

Jeżeli zostaną zachowane maksymalne impedancje sieci podane w tabeli, nie powinny wystąpić żadne zakłócenia.

Pobór mocy P_1 (W)	Impedancja sieci Z_{max} (Ω)
2300	0,31
2800	0,31

Włącznik / wyłącznik

Nie używać urządzeń, których wyłączniki nie dają się włączyć lub wyłączyć. Uszkodzone wyłączniki muszą być niezwłocznie naprawione lub wymienione przez serwis.

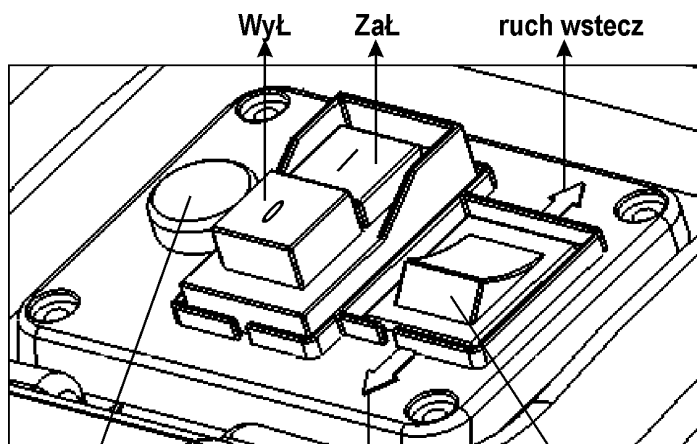

przycisk powrotny (ochrona silnika)

wciąganie

przełącznik kierunku ruchu

Włączenie

Wciśnij zielony przycisk 

Wyłączenie

Wciśnij zielony przycisk 

Zabezpieczenie przed samorozruchem

W przypadku zaniku prądu urządzenie automatycznie wyłącza się (wyzwalacz zanikowy). Aby je włączyć, ponownie wciśnij zielony przycisk.

Ochrona silnika

Silnik posiada wyłącznik ochronny i w przypadku przeciążenia samoczynnie się wyłącza. Po około 5-minutowej przerwie na ochłodzenie silnik można ponownie włączyć. W tym celu wciśnij:

- przycisk powrotny (ochrony silnika)
- zielony przycisk  dla ponownego włączenia.

Przełącznik zmiany kierunku obrotów

⚠ Przełącznik zmiany kierunku obrotów wolno uruchamiać tylko przy wyłączonej rozdrabniarce.

Nastawa

Walec tnący wciąga i rozdrabnia cięty materiał.

Nastawa

Nóż pracuje w odwrotnym kierunku, zakleszczony materiał zostaje uwolniony.

Po ustawieniu przycisku zmiany kierunku obrotu walców w położeniu  przytrzymaj zielony przycisk włącznika / wyłącznika. Walec tnący jest ustawiany w odwrotnym kierunku. Po zwolnieniu przyciski włącznika / wyłącznika rozdrabniarka automatycznie się zatrzyma.

Wskazówki

- Większe przedmioty i kawałki drewna można usunąć przez wielokrotne uruchamianie zarówno w kierunku rozdrabniania, jak i w kierunku wstecznym.
- Aby usunąć zablokowane przedmioty z leja zasypowego lub szczeliny wyrzutnika, korzystaj z upychacza lub z haka.

⚠ Przed ponownym uruchomieniem rozdrabniarki poczekaj, aż się całkowicie zatrzyma.

Kosz wychwytyjący

Zintegrowany kosz wychwytyjący jest wyposażony jest w uchwyt blokujący oraz wyłącznik zabezpieczający.

i Przed zakładaniem i zdejmowaniem kosza wyłączyć urządzenie.



⇒ Kosz wychwytyjący jest zablokowany i jest na stałe połączony z urządzeniem.



⇒ Kosz wychwytyjący jest odblokowany i jest odłączony od urządzenia. Nie da się załączyć urządzenia.

i Po odblokowaniu kosza wychwytyjącego przy załączonym urządzeniu następuje automatyczne wyłączenie urządzenia.

Praca rozdrabniaczem ogrodowym

- Podczas pracy należy pozostawać z boku urządzenia lub z tyłu. Nie należy nigdy znajdować się w strefie otworu wylotu rozdrobnionego materiału.
- Przyjmij bezpieczną postawę i stale utrzymuj równowagę. Nie wyciągaj się nad urządzeniem. Podczas wrzucania materiału, który ma zostać rozdrobniony, stać na równej wysokości z urządzeniem.
- Podczas uruchamiania urządzenia nie należy przebywać w strefie wyrzutu.
- **⚠ Wkładane do urządzenia materiały dłuższe, które wystają z leja, mogą gwałtownie cofnąć się podczas wciągania przez noże! Zachować bezpieczną odległość!**
- Nie należy nigdy wkładać rąk do otworu wsadu lub do otworu wylotu rozdrobnionego materiału.
- Twarz i ciało obsługującego powinny pozostawać z dala od otworu wsadu.
- Nie wkładaj dłoni, innych części ciała i odzieży do rury wlotowej, kanału wylotowego lub w pobliżu innych ruchomych części.
- Przed załączeniem urządzenia sprawdzić
 - czy w leju do napełniania nie ma resztek sieczonej.
 - czy kosz wychwytyjący jest zablokowany
- Nie transportować i nie przechylać (zmiana lokalizacji) urządzenia z włączonym silnikiem.
- W celu zapewnienia ochrony silnika przed uszkodzeniem lub ewentualnym pożarem, należy go oczyszczać z odpadów i innych osadów.
- Podczas napełniania należy zwrócić uwagę na to, żeby w leju wpustowym maszyny nie znalazły się przedmioty metalowe, kamienie, butelki oraz inne przedmioty nienadające się do rozdrobnienia.

- Przed zakładaniem i zdejmowaniem kosza wyłączyć urządzenie.
- Jeżeli takie przedmioty znalazły się w leju wpustowym, lub jeżeli urządzenie zaczyna wydawać odgłosy nietypowe dla normalnej pracy lub wpadać w wibracje, to należy je natychmiast wyłączyć i odczekać aż się zatrzyma. Wyjąć wtyk z gniazda zasilania sieciowego i wykonać następujące czynności:
 - ustalić rodzaj i zakres szkód,
 - wymienić lub naprawić uszkodzone podzespoły,
 - sprawdzić urządzenie i dokręcić luźne podzespoły

⚠ Jeżeli nie dysponują Państwo odpowiednimi uprawnieniami, to nie wolno samodzielnie naprawiać urządzenia.

👉 Co mogę rozdrabniać?

Tak:

- Wszelkiego rodzaju gałęzie o maksymalnej średnicy (w zależności od rodzaju i świeżości drewna)
- zwiędłe, wilgotne, składowane już od szeregu dni odpady ogrodowe
 - 👉 rozdrabniać tylko na przemian z gałęziami

Nie:

- szkło, przedmioty metalowe, tworzywa sztuczne, torby plastikowe, kamienie, odpady tkanin, korzenie z ziemią,
- odpady o niestępczej konsystencji np. odpadki kuchenne.

👉 Szczególne wskazówki dotyczące rozdrabniania:

- Materiał do rozdrabniania wkładać zawsze z prawej strony otworu napełniania leja.
- Gałęzie, gałązki i drzewka należy rozdrobnić wkrótce po ich obcięciu
 - powyższy materiał po wyschnięciu stanie się bardzo twardy i maksymalny przekrój gałęzi nadających się do rozdrobnienia będzie wskutek tego dużo mniejszy.
- Przy rozłożystych gałęziach należy poobcinać boczne pędy.
- Rozdrabnianie odpadków ogrodowych o dużej zawartości wody i wskutek tego skłonnych do sklepania się
 - w celu uniknięcia zapchania maszyny wskutek posklepania należy je rozdrabniać na przemian z materiałem drewnianym.
- Nie pozwolić, aby nagromadzenie rozdrobnionego materiału urosło zbyt wysoko w okolicy otworu wylotowego. Może to spowodować zapchanie kanału wylotowego przez rozdrobniony już materiał. W wyniku tego może dojść do wyrzucenia materiału z powrotem przez otwór wlotowy. Proszę regularnie opróżniać kosz wychwytyjący.
- Wyczyścić otwór wlotowy i kanał wylotowy, gdy urządzenie zapcha się. W tym celu najpierw wyłączyć silnik i wyciągnąć wtyczkę z gniazda.
- Zwracać uwagę na to, żeby nie przekraczać maksymalnej grubości gałęzi dozwolonej dla urządzenia (patrz „Dane techniczne”). Zależnie od rodzaju i świeżości drewna może się zmniejszyć maksymalna średnica gałęzi, które można obrabiać.

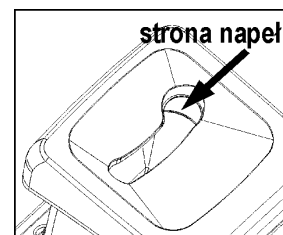

- Urządzenie tnące w maszynie wciąga materiał do rozdrabniania w znacznym stopniu samodzielnie.
- Samoczynna zmiana kierunku obrotów:
Przy nagłym zablokowaniu urządzenia może nastąpić zmiana kierunku obrotów walca tnącego i w takim przypadku materiał zostanie wysunięty w przeciwnym kierunku.
 - wyłączyć urządzenie
 - odczekać aż się zatrzyma walec tnący
 - Ponownie włączyć urządzenie i zastosować materiał łatwiej ulegający rozdrobieniu.
- Przy przeciążeniu urządzenia nastąpi samoczynne wyłączenie silnika wyposażonego w wyłącznik przeciążeniowy.
 - ponownie włączyć urządzenie po upływie około 5 min.
 - jeżeli po tym czasie oczekiwania nie będzie można włączyć ponownie urządzenia – patrz punkt „Zakłócenia w pracy urządzenia“.

Ustawienie przeciwnoża

Przeciwnóż (B) można ustawić przy wałku tnącym (A) bez luzu. Dla zapewnienia efektywnej eksploatacji należy zachować możliwie mały odstęp.

Miękkie materiały lub wilgotne gałęzie mogą być rozrywane zamiast cięte. Także, stępiony podczas wielokrotnego użytku przeciwnóż, może być przyczyną takich problemów.

Ustawienie odstępu.

Włącz urządzenie.

Z prawej strony korpusu z tworzywa sztucznego znajduje się mechanizm regulacji. W celu ustawienia odstępu obracać pokrętkę ustawczą (D) w prawo, tak aby śruba (C) przesuwiała się do walca tnącego. Dokręcaj tak długo, aż ze szczeliny wylotowej zaczną wypadać drobne wióry aluminium.

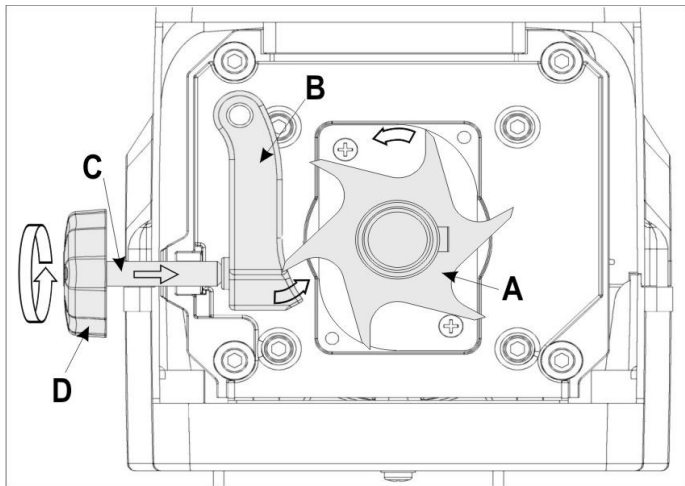

Konserwacja / Dogład / Przechowywanie

- **Przed rozpoczęciem każdej obsługi urządzenia**
 - wyłączyć silnik i wyjąć wtyk z gniazda zasilania sieciowego
 - poczekać, aż urządzenie ostygnie
 - w celu uniknięcia skaleczeń założyć rękawice ochronne

Jeśli urządzenie jest wyłączone w celu wykonania czynności konserwacyjnych, schowania lub wymiany akcesoriów, należy sprawdzić, czy dopływ energii jest

rzeczywiście odłączony i czy wtyczka jest wyciągnięta z gniazdka. Wszystkie ruchome elementy muszą być zatrzymane, a ewentualny kluczyk musi być wyciągnięty. Przed konserwacją, regulacją itp. urządzenie musi ostygnąć.

Ostrze po wyłączeniu nie zatrzymuje się natychmiast. Przed rozpoczęciem prac związanych z naprawą lub konserwacją proszę poczekać, aż wszystkie ruchome części się zatrzymają.

Podczas konserwacji narzędzia tnącego należy pamiętać, że może się on w każdej chwili uruchomić za pomocą mechanizmu rozruchowego - nawet, gdy silnik jest wyłączony za pomocą blokady osłony.

Proszę zwrócić uwagę, aby ponownie wyjąć narzędzie i klucz po zakończeniu konserwacji lub naprawy.

Po konserwacji lub naprawie pamiętać o usunięciu narzędzi i kluczy do śrub.

- Rozdrabniacz ogrodowy nie wymaga większej konserwacji. W celu zachowania wartości urządzenia i jego długiej trwałości należy zwrócić uwagę na następujące zagadnienia:
 - szczeliny wentylacyjne należy utrzymywać w wolnym i czystym stanie.
 - sprawdzać (i w razie potrzeby dokręcać) śruby mocujące.
 - po zakończeniu rozdrabniania wyczyścić urządzenie. Do czyszczenia urządzenia używać tylko ciepłej wilgotnej ścierki i miękkiej szczotki.
 - nigdy nie stosować środków czyszczących lub rozpuszczalników. W ten sposób można by spowodować szkody nie do naprawienia. Części z tworzywa sztucznego mogą zostać uszkodzone przez chemikalia.







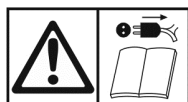

- nie należy czyścić rozdrabniacza pod bieżącą wodą lub przy pomocy myjni wysokociśnieniowej.
- niemalowane podzespoły metalowe należy po każdym użyciu zabezpieczyć przed korozją poprzez spryskanie olejem nieszkodliwym dla środowiska naturalnego i ulegającym rozkładowi biologicznemu.
- Walec tnący i płyta tnąca są podzespołami ulegającymi zużyciu eksploatacyjnemu. Jednakże przy normalnym użytkowaniu i przepisowej regulacji okres ich trwałości wynosi wiele lat.
- ⓘ Zużyte i uszkodzone części należy zawsze wymieniać całymi kompletami, aby uniknąć niewyważenia.

Możliwe zakłócenia w pracy urządzenia







Przed każdą naprawą

- wyłączyć urządzenie
- odczekać, aż zatrzyma się urządzenie
- wyciągnąć wtyczkę z gniazda

Zakłócenie	Możliwa przyczyna	Sposób usunięcia
silnik nie podejmuje pracy	brak napięcia sieciowego	sprawdzić zabezpieczenie
	uszkodzony przewód zasilania sieciowego	zlecić sprawdzenie (elektrotechnikowi)
	przeciążenie urządzenia	Urządzenie ochłodzić. Wciśnij przycisk 1. przycisk powrotny / bezpiecznik silnika 2. zielony przycisk  dla ponownego włączenia.
	Kosz wychwytyjący odblokowany  (nastąpiło uaktywnienie wyłącznika bezpieczeństwa kosza wychwytyjącego)	Proszę zablokować kosz wychwytyjący 
silnik wydaje pomruki ale nie podejmuje pracy	zablokowany walec tnący	Urządzenie wyłączyć. Przełącznik kierunku obrotów ustawić w położeniu  . Urządzenie włączyć do momentu usunięcia blokady. Urządzenie ponownie wyłączyć. Przełącznik kierunku obrotów ustawić ponownie w położeniu  .
	niesprawny kondensator	zlecić wykonanie naprawy producentowi lub wskazanej przez niego firmie
materiał do rozdrabniania nie zostaje wciągnięty	Walec tnący obraca się w kierunku wstecznym. Błędne położenie przełącznika.	Urządzenie wyłączyć i przestawić przełącznik kierunku obrotów.
materiał do rozdrabniania nie zostaje wciągnięty	materiał do rozdrabniania zaciął się w leju wpustowym	Urządzenie wyłączyć. Przełącznik kierunku obrotów ustawić w położeniu  . Urządzenie włączyć i uwolnić zakleszczony materiał, ewentualnie usunąć zanieczyszczenia. Urządzenie ponownie wyłączyć. Aby kontynuować pracę, przestawić przełącznik kierunku obrotów na powrót w położeniu  .
	zbyt miękki lub mokry materiał do rozdrabniania	popchnąć materiał przy pomocy gałęzi i rozdrobnić
	zużycie eksploatacyjne walca tnącego	Płytę dociskową ustawić zgodnie z opisem zawartym w rozdziale „Ustawienie płyty dociskowej“. W przypadku silniejszego zużycia wymienić walec tnący. Wymianę wałka tnącego należy przeprowadzić w serwisie.
materiał do rozdrabniania nie zostaje wciągnięty	Złe ustawienie przeciwnoża.	Płytę dociskową ustawić zgodnie z opisem zawartym w rozdziale „Ustawienie płyty dociskowej“.
urządzenie podejmuje pracę, jednakże ulega zablokowaniu już przy niewielkim obciążeniu i zostaje wyłączone przez wyłącznik ochronny silnika	Przedłużenie przewodu zasilania silnika jest za długie lub o zbyt małym przekroju, gniazdo zasilania sieciowego w zbyt dużej odległości od przyłącza głównego oraz zbyt mały przekrój przewodu przyłącza elektrycznego.	Przekrój przedłużenia przewodu zasilania sieciowego minimum 1,5 mm ² , maksymalna długość 25 m – przy dłuższym przewodzie przekrój minimum 2,5 mm ² .

W przypadku dalszych problemów z funkcjonowaniem piły prosimy skontaktować się z naszym serwisem klienta.

Dane techniczne

Model	AH 623 Typ LHF 2300	AH 621 Typ LHF 2800
Rok produkcji	patrz ostatnia strona	
Silnik	silnik prądu zmiennego, 50 Hz, 2800 min ⁻¹	
Napięcie zasilania	230 V~	230 – 240 V~
Moc silnika P ₁ (P40) (S6 - 40 %)	2300 W	2800 W
Moc silnika P ₁ (S1)	2000 W	2300 W
Prędkość obrotowa walca tnącego	40 min ⁻¹	
Włącznik/wyłącznik	z wyłącznikiem przeciążeniowym, funkcjami cięcia i wycofywania materiału, wyzwalacz prądu zerowego	
Ciężar	30 kg	31 kg
Akustyczny poziom szumów L _{PA} (pomiar wg 2000/14/WE)	80,6 dB (A) K = 3 dB (A)	79,4 dB (A) K = 3 dB (A)
Mierzony poziom ciśnienia akustycznego L _{WA} (pomiar wg 2000/14/WE)	90,3 dB (A) K = 2,83 dB (A)	89,1 dB (A) K = 2,42 dB (A)
Gwarantowany poziom ciśnienia akustycznego L _{WA} (pomiar wg 2000/14/WE)	93 dB (A)	92 dB (A)
Maksymalna grubość gałęzi do rozdrabniania (obowiązuje w stosunku do świeżo obciętych gałęzi)	∅ max. 40 mm	∅ max. 45 mm
Klasa zabezpieczenia	I	
Stopień ochrony	IP X4	
Bezpiecznik zasilania sieciowego	16 A bierny 	16 A bierny 
Szwajcaria	10 A bierny 	--
UK	13 A bierny 	13 A bierny 

Tryb roboczy:	(S1)	P40 (S 6 – 40 %)
	Tryb ciągły	nieprzerwany tryb okresowy przy 10 min.: 4 min. tryb ciągły 6 min. praca jałowa

Deklaracja zgodności WE

Nr. (S-No.): 10879 → AH 621 Typ LHF 2800

z dyrektywą 2006/42/WE

Niniejszym my, firma

Altrad Lescha Atika GmbH

Josef-Drexler-Str. 8, 89331 Burgau - Germany

oświadczamy, przyjmując na siebie wyłączną odpowiedzialność, że następujący produkt,

Gartenhäcksler (Rozdrabniacz)

model AH 623 Typ LHF 2300, AH 621 Typ LHF 2800

Numer seryjny: 034000 – 055000

jest zgodny z postanowieniami dyrektyw Wspólnoty

Europejskiej oraz następujących, innych dyrektyw:

2014/30/UE, 2011/65/UE i 2000/14/WE+2005/88/WE.

Zastosowane zostały następujące normy zharmonizowane:

EN 60335-1:2012/A2:2019; EN 50434:2014;;

EN 55014-1:2017; EN 55014-2:2015; EN 61000-3-2:2014;

EN 61000-3-11:2000; EN 62321:2009

Postępowanie szacunku zgodności: 2000/14/WE - załącznik V i 2005/88/WE

	AH 623 Typ LHF 2300	AH 621 Typ LHF 2800
Mierzony poziom ciśnienia akustycznego L _{WA}	90,3 dB (A)	89,1 dB (A)
Gwarantowany poziom ciśnienia akustycznego L _{WA}	93 dB (A)	92 dB (A)

Osoba upoważniona do skompletowania dokumentacji technicznej:

Altrad Lescha Atika GmbH – Biuro Techniczne

Josef-Drexler-Str. 8 – 89331 Burgau – Germany

Burgau, 09.06.2020

i.A. 
i.A. G. Koppenstein,
Zarządzanie projektami

Gwarancja

Proszę przestrzegać załączonego oświadczenia gwarancyjnego.

❗ Păstrați instrucțiunile pentru utilizări viitoare.

❗ Transmiteți instrucțiunile de utilizare tuturor persoanelor care lucrează cu această mașină.



Este interzisă punerea în funcțiune a aparatului, înainte de a: citi aceste instrucțiuni de folosire, înainte de a respecta toate instrucțiunile indicate și de a fi montat aparatul conform descrierii.

⚠ Nu este permisă operarea/utilizarea aparatului de către copii, persoane cu capacități fizice, senzoriale sau mentale reduse sau care nu au suficientă experiență sau cunoștințe, sau de către persoane care nu sunt familiarizate cu instrucțiunile.

⚠ Este interzis copiilor și tinerilor sub 16 ani să folosească utilajul. Prevederile naționale și locale pot stabili o altă limită de vârstă pentru utilizator.

Cuprins

Volumul de livrare	106
Descrierea aparatului	106
Timpi de utilizare	106
Simbolurile aparatului	106
Simbolurile din instrucțiunile de folosire	107
Utilizarea conform destinației	107
Alte riscuri	107
Indicații de siguranță	108
Montarea	109 / 150
Punerea în funcțiune	109
Munca cu tocătorul de grădină	111
Reglarea contracuțitului	111
Întreținerea / Îngrijirea / Depozitare	112
Avarii	113
Date tehnice	114
Declarație de conformitate UE	114
Garanția	114
Piese de schimb	142

Volumul de livrare

📖 Verificați după despachetare, dacă conținutul cartonului

- ▶ este complet
- ▶ și dacă nu a fost deteriorat în timpul transportului

Transmiteți reclamațiile imediat comerciantului sau furnizorului. Reclamațiile ulterioare nu se iau în considerare.

- 1 unitate premontată
- 1 pungă cu șuruburi
- 1 suport
- 1 coș de captare
- 2 roți
- 1 instrucțiune de folosire
- 2 capace pentru roți
- 1 declarație de garanție
- 2 picioare suport

Descrierea aparatului

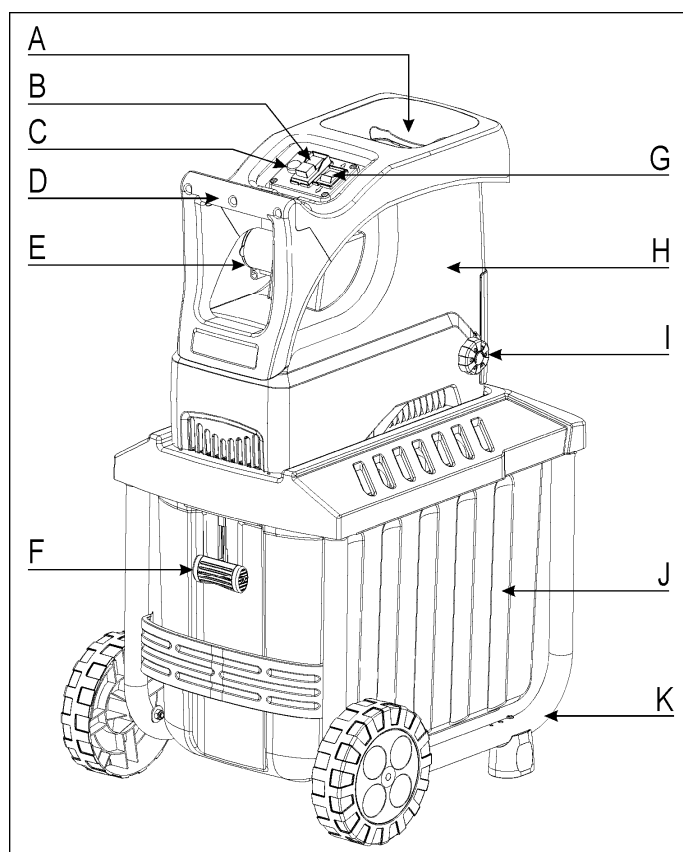

- A. Deschidere sub formă de pâlnie pentru materialul tocat
- B. Comutatorul pornire/oprire
- C. Butonul de readucere / Siguranța motorului
- D. Mâner
- E. Fișa de rețea
- F. Dispozitivul de blocare al coșului de captare
- G. Comutatorul pentru schimbarea direcției de rotire
- H. Partea superioară a carcasei
- I. Buton de reglare a cuțitului-disc
- J. Coș de captare
- K. Suport cu roți și picioare suport

Timpi de utilizare

Vă rugăm să respectați prevederile regionale.

Simbolurile aparatului



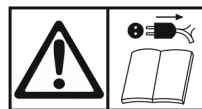

Înainte de punerea în funcțiune să se citească cu atenție și să se respecte instrucțiunile de folosire și indicațiile de protecție.







Decuplați mașina și scoateți-o din priză, înainte de a face setări, de a curăța mașina sau în cazul în care cablul este înnodat sau deteriorat.



Pericol din cauza pieselor centrifugate în timpul funcționării motorului – păstrați la distanță de zona de pericol persoanele neimplicate dar și animalele de companie și animalele domestice.

	Așteptați până când toate componentele mașinii sunt oprite complet, înainte de a le atinge.
	Atenție la cuțitele care se rotesc. În timpul funcționării mașinii este interzisă introducerea mâinilor și a picioarelor în deschizăturile acesteia.
	Purtați protecție pentru ochi și urechi.
	Purtați mănuși de protecție.
	A se feri de umezeală.
	Nu utilizați pentru urcare.
Se taie materialul de tocat  Nu se taie materialul de tocat	
	Coș de captare blocat
	Coș de captare deblocat
	Produsul corespunde directivelor europene aplicabile specifice produsului.
	Aparatele electrice nu se aruncă cu resturile menajere. Aparatele, accesoriile și ambalajul se revalorifică într-un mod care protejează mediul înconjurător. Conform Directivei Europene 2012/19/UE referitoare la aparatele electronice și electrotehnice vechi, aparatele electrice care nu mai pot fi utilizate trebuie colectate separat și reciclate în mod ecologic.

Simbolurile din instrucțiunile de folosire

-  **Pericol iminent sau situație periculoasă.** Nerespectarea acestor indicații poate cauza accidentări sau daune materiale.
-  **Indicații importante privind utilizarea competentă.** Nerespectarea acestor indicații poate duce la perturbații.
-  **Instrucțiuni de folosire.** Aceste indicații vă ajută să folosiți în mod optim toate funcțiile.
-  **Montarea, folosirea și întreținerea.** Aici vi se explică exact, ce aveți de făcut.

Utilizarea conform domeniului de aplicație specificat

Prin folosire conform domeniului de aplicație specificat se înțelege tocarea

- crengilor de orice fel până la un diametru max. (în concordanță cu felul și gradul de umiditate al lemnului)
- a resturilor ofilite, umede de grădină, depozitate deja câteva zile, amestecate cu crengi

Se exclude strict mărunțirea sticlei, a metalelor, a materialelor plastice, a pungilor de plastic, a pietrelor, a resturilor de materiale, a rădăcinilor cu pământ, a resturilor neconsistente (de ex. resturi menajere).

Tocătoarea pentru grădină este destinată doar folosirii particulare pentru casă și grădină.

Tocători pentru casa și grădina personală sunt considerate utilajele, care nu sunt folosite în locuri publice, parcuri, baze sportive, în agricultură și silvicultură sau profesional.

Prin folosirea conformă domeniului de aplicație specificat se înțelege și respectarea condițiilor de folosire, întreținere și reparație, impuse de producător, și respectarea măsurilor de siguranță prevăzute în instrucțiuni.

Orice alt mod de utilizare este considerat a nu fi în conformitate cu domeniul de aplicație specificat. Producătorul nu răspunde de pagubele rezultate astfel – riscul și-l asumă în exclusivitate utilizatorul.

Modificări arbitrare ale tocătorului de grădină exclud răspunderea producătorului pentru pagube de orice fel rezultate din acestea.

Montarea, utilizarea și întreținerea aspiratorului de frunze este permisă doar persoanelor care cunosc aparatul și sunt informate în legătură cu pericolele. Lucrările de reparații pot fi efectuate numai de noi, resp. de firme de prestare a serviciilor numite de noi.

Alte riscuri

 În ciuda utilizării corecte și a respectării tuturor măsurilor de protecție în vigoare, mai apar alte riscuri datorită construcției conform scopului de folosire.

Aceste riscuri pot fi diminuate dacă se respectă în totalitate „Măsurile de siguranță”, „Utilizarea conform domeniului de aplicație specificat” și instrucțiunile de folosire.

Atenția și precauția diminuează riscul accidentării persoanelor și riscul pagubelor materiale.

- Pericolul accidentării degetelor și mâinilor, dacă introduceți mâna într-un orificiu și atingeți cuțitul.
- Pericolul accidentării degetelor și mâinilor în timpul montării și curățării cuțitului.
- Accidentare în zona pâlniei prin bucățile tocate aruncate.
- Pericolul de electrocutare prin folosirea unor legături electrice nepotrivite.
- Atingerea unor părți sub tensiune la piese electrice deschise.
- Deteriorarea auzului datorită unor lucrări îndelungate fără protejarea auzului.

Cu toate măsurile de precauție luate mai pot rămâne niște riscuri, greu definibile.

Indicații de siguranță

Înainte de punerea în funcțiune a acestui utilaj, citiți și respectați indicațiile următoare și măsurile de prevenire a accidentelor ale asociației d-voastră profesionale, respectiv instrucțiunile de prevenire a accidentelor valabile în țara d-voastră, pentru a vă feri pe d-voastră și pe alții de accidente.

 măsurile de siguranță tuturor persoanelor, care lucrează cu această mașină.

 Păstrați aceste instrucțiuni de siguranță.

 **Reparațiile la aparat vor fi efectuate de către producător respectiv de către o firmă, numită de acesta.**

- Cu ajutorul instrucțiunilor de folosire, familiarizați-vă cu acest utilaj înainte de punerea lui în funcțiune.
- Nu utilizați aparatul pentru alte domenii de aplicație, pentru care nu a fost conceput (Vezi utilizarea conform domeniului de aplicație specificat și Lucrul cu tocătorul de grădină.)
- Asigurați-vă stabilitatea și mențineți-vă tot timpul echilibrul. Nu vă aplecați în față. Stați pe același plan cu utilajul când introduceți materialul de tocat.
- Atenție în locurile în pantă, să aveți o poziție sigură și stabilă.
- Mișcați aparatul numai în mers, nu alergați și nu fugiți niciodată (schimbarea locației).
- **Lucrați cu precauție. Fiți atent, la ce faceți. Lucrați rațional. Nu folosiți aparatul, când sunteți obosit sau sub influența drogurilor, a alcoolului sau a medicamentelor. Un moment de neatenție în timpul folosirii aparatului poate conduce la accidente serioase.**
- La operarea aparatului purtați întotdeauna ochelari de protecție, mănuși de lucru și protecție auditivă.
- La operarea aparatului purtați întotdeauna îmbrăcăminte de lucru adecvată:
 - nu purtați haine largi sau bijuterii, ele pot fi prinse de către piesele mobile
 - pantofi rezistenți la alunecare
 - pantaloni lungi pentru a vă proteja picioarele
 - fără îmbrăcăminte lejeră sau îmbrăcăminte cu benzi sau cordoane care atârnă liber
- Nu lucrați cu aparatul desculț sau în sandale ușoare.
- În perimetru de lucru al mașinii, persoana care o deservește poartă răspunderea față de alte persoane.
- Nu permiteți copiilor să se joace cu aparatul.
- Păstrați copii la distanță de utilaj.
- Sunt interzise curățarea și efectuarea întreținerii utilizatorului de către copii.
- Nu utilizați niciodată aparatul dacă în apropiere sunt persoane neimplicate, în special copii sau animale.
- Utilizatorul este singurul responsabil de accidente sau periclități ale altor persoane sau al proprietății acestora.
- Nu lăsați niciodată aparatul nesupravegheat.
- Păstrați-vă locul de muncă în ordine! Dezordinea poate cauza accidente.
- Luați o poziție de lucru, care se află lateral sau în spatele utilajului.
- Nu introduceți niciodată mâna în orificiul de umplere și evacuare.
- Țineți departe fața și corpul de orificiul de umplere.

- Nu suprasolicitați aparatul! Lucrați mai bine și mai sigur în intervalul de putere indicat.
- Folosiți utilajul doar cu dispozitivele de protecție complet și corect fixate și nu modificați nimic la mașină, ce ar putea diminua siguranța.
- Nu încercați niciodată să evitați funcția de blocare a dispozitivului de protecție.
- Nu modificați setarea regulatorului motorului; turația reglează viteza maximă sigură de lucru și protejează motorul și toate părțile rotative împotriva deteriorării din cauza vitezei excesive. Dacă intervin probleme, vă rugăm să vă adresați serviciului pentru clienți.
- Aparatul nu se folosește fără pâlnie de umplere.
- Este interzisă modificarea aparatului sau unor părți ale acestuia.
- Nu stropiți aparatul cu apă. (sursa de pericol curentul electric).
- Țineți cont de influențele din jur:
 - Nu folosiți aparatul într-un mediu umed sau ud.
 - Nu expuneți niciodată aparatul la ploaie.
 - Nu lucrați în condiții meteorologice nefavorabile (de ex. ploaie, pericol de trăsnet).
 - Lucrați exclusiv acolo unde aveți vizibilitate suficientă, asigurați o iluminare bună.
- Depozitați doar într-un loc uscat și nu la îndemâna copiilor.
- Purtați mănuși de protecție în timpul montării și al curățării, pentru a evita accidentarea degetelor.
- Nu transportați aparatul cu motorul pornit.
- Decuplați mașina și scoateți ștecărul din priză și asigurați-vă că toate părțile mobile sunt complet oprite înainte:
 - instalării și scoaterii coșului de colectare
 - lucrărilor de întreținere și curățire
 - lucrărilor de reparație a avariilor
 - verificării cablului de racordare în timpul operării pentru a constata dacă nu este cumva încurcată sau deteriorată
 - transportului
 - lucrărilor de reparație
 - în timpul părăsirii utilajului (și la întreruperi de scurtă durată)
- În cazul în care alimentarea sau evacuarea mașinii se astupă, opriți motorul și scoateți ștecherul din priză înainte de a îndepărta resturile de material din dispozitivul de alimentare sau de evacuare.
- Nu atingeți componentele periculoase aflate în mișcare, înainte de a deconecta mașina de la rețeaua electrică, iar piesele mobile să fie oprite complet.
- În cazul în care cablul de conexiune sau de prelungire este deteriorat în timpul utilizării, acesta trebuie imediat decuplat de la rețeaua de alimentare. Nu atingeți cablul înainte de a-l decupla la de rețea. Nu utilizați mașina dacă cablul este deteriorat sau uzat.
- Verificați, dacă mașina nu cumva prezintă eventuale deteriorări:
 - Înainte de utilizarea în continuare a aparatului, trebuie verificată cu grijă funcționarea ireproșabilă și conformă domeniului de aplicație specificat a dispozitivelor de protecție.
 - Verificați dacă piesele sunt deteriorate sau defecte. Toate piesele trebuie montate corect și trebuie să îndeplinească toate condițiile pentru o funcționare ireproșabilă.



- Dispozitivele de protecție defecte și alte părți deteriorate trebuie reparate sau înlocuite în mod competent de către un atelier specializat autorizat, dacă nu este prevăzut altceva în instrucțiunile de folosire.
- Autocolantele de siguranță deteriorate sau ilizibile trebuie înlocuite.
- Depozitați aparatele nefolosite într-un loc uscat, închis, departe de copii.
- Depozitați mașina numai în spații în care vaporii de benzină nu intră în contact cu flăcări deschise sau cu sânteii. Înainte de depozitare, lăsați întotdeauna mașina să se răcească.
- Întrețineți cu atenția mașina și păstrați-o în stare de curățenie.

⚠ Siguranța electrică

- Conductele de legătură se fixează conform IEC 60245 (H 07 RN-F) cu un diametru al conductorului de minimum
 - 1,5 mm² la lungimea cablului până la 25 m
 - 2,5 mm la lungimea cablului peste 25 m
- Conductele de legătură lungi și subțiri produc o cădere de tensiune. Motorul nu-și mai atinge randamentul maxim, funcționarea aparatului este redusă.
- Fișele și dozele de conectare la cablurile electrice trebuie să fie din cauciuc, PVC moale sau alt material termoplastic de aceeași rezistență mecanică, sau acoperite cu acest material.
- Prizele cablurilor electrice trebuie să fie protejate împotriva stropirii cu apă.
- La fixarea conductei de legătură asigurați-vă că aceasta nu este turtită, îndoită și că racordul cu ștecăr nu se umezește.
- Țineți cablul de prelungire la distanță de componentele mobile periculoase, pentru a evita eventualele deteriorări ale cablului, ceea ce ar putea duce la contactul direct cu piesele sub tensiune.
- Când folosiți un tambur pentru cabluri, desfășurați complet cablul.
- Nu folosiți cablul în scopuri care nu corespunde domeniului de aplicație. Feriți cablul de căldură, de ulei și muchii ascuțite. Nu folosiți cablul pentru a trage ștecărul din priză.
- Verificați cu regularitate cablurile prelungitoare și înlocuiți-le, dacă sunt deteriorate.
- Aveți grijă să nu conectați niciun cablu deteriorat la alimentarea cu curent sau să nu atingeți un cablu deteriorat, înainte de a fi decuplat de la alimentarea cu curent, deoarece cablurile deteriorate pot duce la atingerea pieselor active.
- Nu folosiți conducte de legătură defecte.
- Folosiți în aer liber doar cabluri de prelungire autorizate și deci marcate corespunzător.
- Nu folosiți legături electrice provizorii.
- Niciodată să nu se șunteze sau să se scoată din funcțiune instalațiile de protecție.
- Conectați aparatul folosind un dispozitiv de protecție contra curentilor vagabonzi (30 mA).

⚠ Conectarea electrică respectiv reparații ale părților electrice ale mașinii trebuie efectuate de către un specialist electrician concesionat sau de către unul din atelierelor noastre de servicii pentru clienți. Regulamentele locale privind mai ales măsurile de protecție trebuie respectate.

⚠ Dacă a fost deteriorat cablul de racordare la rețea al acestui aparat (dacă există), acesta trebuie înlocuit cu un cablu de racordare special, disponibil la producător sau la unul dintre centrele sale de servicii pentru clienți.

⚠ Reparațiile altor părți ale mașinii trebuie efectuate de către producător sau unul din atelierelor noastre de servicii pentru clienți.

⚠ Folosiți doar piese originale. Folosirea altor piese de schimb poate duce la accidentarea utilizatorului. Producătorul nu răspunde de daunele astfel provocate.

Comportament în caz de urgență

- Luați măsurile de prim ajutor corespunzătoare accidentării și solicitați ajutorul unui medic cât mai repede posibil.
- Evitați ale accidentări ale persoanei rănite și așezați-o într-o poziție liniștită.

Montarea

vezi pag. 150

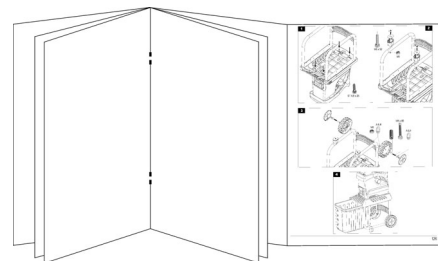

Punerea în funcțiune







- Asigurați-vă că aparatul este montat conform indicațiilor.
 - Înainte de punerea în funcțiune a mașinii, asigurați-vă că alimentarea (pâlnia de umplere) este goală.
 - În scopul utilizării, așezați tocătoarea pe o suprafață orizontală și stabilă (pericol de răsturnare)
 - Evitați să lucrați pe soluri umede. Un sol umed reduce stabilitatea aparatului și crește riscul de accidentare.
 - Nu utilizați aparatul pe o suprafață pavată sau presărată cu pietriș, deoarece materialul aruncat poate provoca accidentări.
 - Nu amplasați aparatul pe podele pavate sau pietruite.
 - Nu lucrați în imediata apropiere a bazinelor de înot sau a iazurilor din grădină.
 - Folosiți utilajul numai în aer liber. Păstrați distanță (cel puțin 2 m) față de un zid sau alt obiect fix.
 - Nu lucrați cu aparatul în condiții meteorologice nefavorabile.
 - Verificați ca înainte de fiecare utilizare:
 - Cablul de alimentare, respectiv cablul prelungitor să nu prezinte defecte (fisuri, tăieturi etc.) sau urme de învechire (fragilitate)
- ⚠ Nu folosiți un cablu de alimentare sau prelungitor defect**
- Dacă aparatul a suferit eventuale stricăciuni vezi Instrucțiunile de protecție a muncii)
 - Sistemul tocător să nu fie uzat sau deteriorat și să fie bine asigurat

- că toate șuruburile, piulițele și bolțurile și celelalte materiale de fixare sunt bine strânse
- că toate capacele, deflectoarele și scuturile de protecție sunt la locul lor și în bună stare de funcționare.

Racordarea la rețea

- Comparați intensitatea curentului indicată pe eticheta aparatului și intensitatea curentului din rețea, și conectați aparatul în priza respectivă.
- Conectați mașina printr-un întrerupător de protecție contra curenților vagabonzi 30 mA.
- Utilizați doar cabluri prelungitoare cu trei fire și un cablu de împământare conectat care are un diametru suficient.

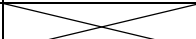
Asigurarea

		Elveția	Marea Britanie
2300 W	16 A inertă 	10 A inertă 	13 A inertă 
2800 W	16 A inertă 		13 A inertă 

Impedanță inertă a rețelei

Din cauza unor condiții nefavorabile pe rețea, conectarea aparatului ar putea provoca scăderi de tensiune de scurtă durată, care ar putea afecta alte aparate (de ex. pâlpâirea unei lămpi).

Nu se vor produce perturbații, dacă se respectă impedanțele maxime indicate în tabel.

Puterea absorbită P_1 (W)	Impedanța rețelei Z_{max} (Ω)
2300	0,31
2800	0,31

Comutatorul pornit/oprit

Nu folosiți aparate, la care comutatorul nu se poate porni și opri. Comutatoarele defecte trebuie reparate sau înlocuite imediat de către atelierul de service.

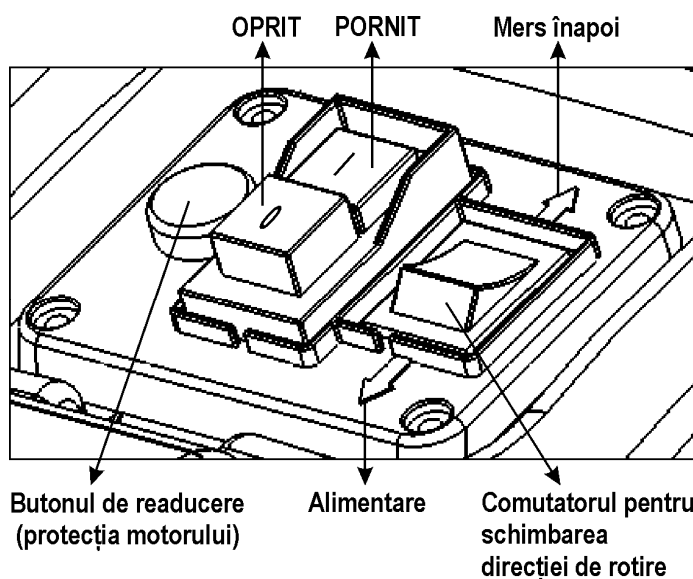

Conectarea

Apăsați butonul verde .

Oprirea

Apăsați butonul roșu .

Siguranța împotriva repornirii în cazul unei pene de curent

În cazul întreruperii de curent, utilajul se oprește automat (declanșatorul tensiunii zero). Pentru repornire se apasă din nou butonul verde.

Protecția motorului

Motorul are un comutator de protecție și se oprește singur în caz de suprasolicitare. Motorul poate fi repornit după o pauză de răcire (ca. 5 min). Apăsați

1. Butonul de readucere (protecția motorului)
2. Butonul verde  pentru repornire.

Comutatorul pentru schimbarea direcției de rotire

 Acest comutator se activează doar când utilajul este oprit.

Poziția

Materialul este atras de cuțitul-disc și mărunțit de acesta.

Poziția

Cuțitul se mișcă în direcția opusă și materialul prins este eliberat.

După ce ați adus comutatorul pentru schimbarea direcției de rotire în poziția , țineți apăsat butonul verde al întrerupătorului. Cuțitul-disc este comutat pe sensul opus. Dacă lăsați liber butonul de conectare / întrerupere, tocătoarea se oprește automat.

Sfaturi:

- Obiectele sau bucățile de lemn mari sunt eliberate după mai multe activări atât în direcția tăierii cât și în direcția eliberării.
- Folosiți o unealtă de presat sau un cârlig pentru îndepărtarea obiectelor blocate din pâlnie sau din orificiul de evacuare.

 Așteptați întotdeauna oprirea completă a tocătorii, înainte de a o reporni.

Coșul de captare

Coșul de captare integrat este dotat cu un mâner de blocare și cu o deconectare de siguranță.

 Opriti aparatul înainte de montarea și demontarea coșului de colectare.

 ⇒ Coșul este blocat și îmbinat fix cu aparatul.

 ⇒ Coșul este deblocat și separat de aparat. Aparatul nu poate fi pornit.

 Dacă se deblochează coșul de captare când aparatul este pornit, aparatul se oprește în mod automat.

Munca cu tocătorul pentru grădină

- Luați o poziție de lucru, care se află lateral sau în spatele utilajului.
 - Asigurați-vă stabilitatea și mențineți-vă tot timpul echilibrul. Nu vă aplecați în față. Stați pe același plan cu utilajul când introduceți materialul de tocat.
 - La punerea în funcțiune a aparatului, stați întotdeauna în afara zonei de evacuare.
 - **⚠ Materialele mai lungi, care ies în afara utilajului, ar putea ricoșa, când sunt atrase de cuțite! Respectați distanța de siguranță!**
 - Nu introduceți niciodată mâna în orificiul de umplere și evacuare.
 - Țineți departe fața și corpul de orificiul de umplere.
 - Nu apropiați mâinile, alte părți ale corpului și îmbrăcămintea de orificiul de umplere, de canalul de evacuare sau de alte părți mișcătoare.
 - Verificați înaintea pornirii aparatului
 - dacă nu se mai află cumva resturi de tocare în pâlnia de umplere.
 - dacă coșul de captare este blocat.
 - Nu înclinați aparatul spre dumneavoastră și nu-l transportați (schimbarea locului) cu motorul pornit.
 - Atenție ca la motorul să fie liber de reziduuri sau alte acumulări, pentru a preveni deteriorarea motorului și posibile incendii.
 - La umplere asigurați-vă, că nu intră bucăți de metal, pietre, sticle sau alte obiecte, care nu pot fi tocate, în pâlnia de umplere.
 - Opriți aparatul înainte de montarea și demontarea coșului de colectare.
 - Dacă au pătruns corpuri străine în pâlnia de umplere sau dacă utilajul produce zgomote ciudate sau vibrații, se oprește imediat aparatul și se așteaptă oprirea utilajului. Se scoate ștecărul din priză și se îndeplinesc următoarele puncte:
 - controlați paguba
 - înlocuiți sau reparați părțile defecte
 - verificați utilajul și fixați prin strângere părțile slăbite
- ⚠ Nu aveți voie să reparați utilajul, dacă nu sunteți autorizat să o faceți.**

👉 Ce pot toca?

Da:

- Crengi de toate felurile, până la diametrul max., în conformitate cu felul lemnului și gradul lui de umiditate.
 - Resturi de grădină ofilite, umede, depozitate deja câteva zile
- 👉 a se toca doar alternativ cu crengile

Nu:

- Sticlă, metal, materiale plastice, pungii din plastic, pietre, resturi de stofă, rădăcini cu pământ
- Resturi neconsistente, de ex. resturi menajere

👉 Indicații speciale privind tocarea:

- Aruncați materialul de tocat întotdeauna din partea dreaptă în orificiul de umplere al pâlniei.
- Mărunțiți crengile și lemnele imediat după tăiere.
 - Acest material se întărește prin uscare, astfel ca diametrul maxim tocabil al crengilor se micșorează.
- Îndepărtați ramurile laterale la crengile puternic ramificate.
- Prelucrarea de resturi din grădină care conțin multă apă și au tendința de lipire
 - acestea se mărunțesc alternativ cu material lemnos pentru a evita înfundarea aparatului.
- Nu permiteți să se adune prea mult material tocat la orificiul de evacuare. Aceasta poate duce la înfundarea canalului de evacuare cu materialul deja tocat. Ca urmare materialul poate ricoșa prin orificiul de umplere. Goliți coșul de captare la intervale regulate.
- Curățați orificiile de umplere și de evacuare, dacă aparatul este înfundat. Pentru aceasta opriți mai întâi motorul și scoateți ștecărul din priză.
- Respectați diametrul max. al crengilor care pot fi tocate de aparatul d-voastră (vezi „Date tehnice”). În conformitate cu felul lemnului și gradul lui de umiditate, diametrul tocabil se poate reduce.
- Cuțitele atrag materialul de tocat automat și fără șocuri, prin mersul încet al cuțitului-disc.
- Schimbarea automată a direcției de rotire:
 - Dacă aparatul se blochează brusc, direcția de rotire a cuțitului-disc se poate schimba și în acest caz poate împinge înapoi materialul de tocat.
 - Opriți aparatul
 - Așteptați oprirea cuțitului-disc
 - Se pornește din nou aparatul și se introduce material mai ușor de tocat
- În cazul suprasolicitării aparatului, întrerupătorul rotativ, dotat cu un comutator de protecție a motorului, se oprește automat.
 - Porniți tocătoarea din nou după ca. 5 min.
 - Dacă aparatul nu se lasă pornit după acest timp de așteptare, citiți la punctul „Pană în funcționare”.



Reglarea contra-cuțitului

Contra-cuțitul B poate fi reglat fără joc la cuțitul-disc A. Pentru o funcționare efektivă trebuie păstrată o distanță cât mai mică.

Materialul moale sau crengile ude se pot rupe în loc să fie tăiate. Această problemă poate să apară și în urma uzurii contra-cuțitului după multiple utilizări.

Reglarea distanței.

Porniți utilajul.

Pe partea dreaptă a carcasei din material plastic se află un dispozitiv de reglare. Pentru reglarea distanței, utilizați șurubelnița D livrată și rotiți spre dreapta, astfel ca șurubul C să se miște spre cuțitul-disc. Rotiți, până când așchii fine de aluminiu cad din orificiul de evacuare.

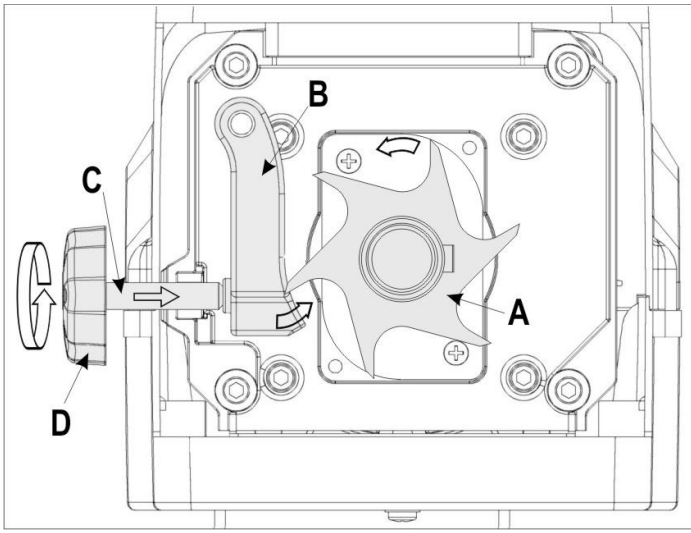

- Nu curățați tocătoarea cu apă curgătoare sau cu un curățitor de înaltă presiune.
- Cuțitul-disc se tratează după fiecare folosire pentru protejarea împotriva coroziunii, cu un ulei pulverizat ecologic, care se descompune biologic.
- Cuțitul-disc și placa de tăiere ulterioară sunt piese care se uzează, durata lor de funcționare este însă de câțiva ani, dacă se folosesc normal și se reglează regulamentar.
- ⓘ Înlocuiți piesele individuale uzate și deteriorate în set, pentru a evita dezechilibrarea.

Întreținerea / Îngrijirea / Depozitare

• Înaintea oricărei munci de întreținere:

- Se oprește motorul și se scoate ștecărul din priză
- Lăsați aparatul să se răcească.
- Se îmbracă mănuși de protecție pentru evitarea accidentelor.

Dacă aparatul a fost deconectat pentru efectuarea unor lucrări de întreținere, pentru depozitare sau pentru schimbarea unei piese, asigurați-vă că sursa de energie este deconectată și ștecherul de rețea este scos. Asigurați-vă că toate piesele mobile stau pe loc și dacă există o cheie, că aceasta a fost scoasă. Înainte de întreținere, reglare etc., lăsați întotdeauna aparatul să se răcească.

Uneltele de tăiere nu se opresc imediat după oprirea aparatului. Înainte de a începe reparațiile sau întreținerea, așteptați până când toate piesele s-au oprit complet.

La întreținerea dispozitivului de tăiere aveți în vedere faptul că utilajul de tăiat poate funcționa încă datorită mecanismului de pornire, chiar dacă motorul nu merge datorită blocării capacului.

Nu uitați să îndepărtați uneltele și cheile utilizate după terminarea lucrărilor de întreținere sau reparații.

• Practic, tocătoarea pentru grădină nu necesită întreținere. Pentru menținerea calității și pentru prelungirea duratei de funcționare, trebuie să respectați următoarele:

- Orificiile de aerisire trebuie păstrate libere și curate
- Verificați șuruburile de fixare (strângeți-le la nevoie)
- după tocare, curățați aparatul în interior și în exterior.

Folosiți pentru curățarea aparatului numai o cârpă caldă și umedă și o perie moale.

Nu folosiți niciodată soluții de curățat sau diluanți. Ați putea provoca aparatului daune ireparabile. Chimicalele pot afecta părțile din material plastic.



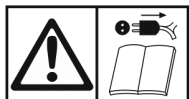





Înainte remedierii unei defecțiuni:

- opriți aparatul
- așteptați oprirea completă a aparatului
- scoateți din priză ștecărul

Problema	Cauza posibilă	Remedierea
Motorul nu pornește	tensiunea de rețea lipsește	Se verifică asigurarea
	cablul de conectare defect	Se dispune o verificare (electrician specialist)
	utilaj suprasolicitat (s-a declanșat protecția motorului)	Aparatul să se răcească Apăsați 1. Butonul de readucere (protecția motorului) 2. Butonul verde <input type="checkbox"/> pentru repornire.
	Coșul de captare deblocat (deconectarea de siguranță a coșului de captare a fost declanșată)	Blocați coșul de captare
Motorul face zgomot, dar nu pornește	cuțit-disc blocat	Se oprește aparatul. Se pune comutatorul pentru schimbarea direcției de rotire în poziția ↑. Se pornește aparatul, până este înlăturată blocarea. Se oprește iarăși aparatul. Se pune comutatorul pentru schimbarea direcției de rotire înapoi în poziția ↓.
	condensator defect	Se dă aparatul spre reparație producătorului sau firmei indicate de acesta
Materialul de tocat nu este tras înăuntru	cuțitul-disc se mișcă înapoi. poziție incorectă a comutatorului	Se oprește aparatul și se schimbă poziția comutatorului pentru schimbarea direcției de rotire.
	materialul de tăiat se prinde în pâlnie (acumulare de material)	- Se oprește aparatul. Se pune comutatorul pentru schimbarea direcției de rotire în poziția ↑. Se pornește aparatul, ca materialul de tăiat să fie eliberat; îndepărtați eventualele impurități. Se oprește iarăși aparatul. Pentru continuarea lucrului repuneți comutatorul de schimbare a direcției de rotire în poziția ↓.
	material prea moale sau ud	Se împinge cu o creangă și se toacă.
	uzura cuțitului-disc	Se reglează placa de tăiere ulterioară precum descris în „Reglarea plăcii de tăiere ulterioară”, în caz de uzare avansată se înlocuiește cuțitul-disc. Înlocuirea cuțitului-disc trebuie efectuată de către Serviciul pentru clienți.
Materialul de tocat nu se separă bine	Contracuțitul nu a fost reglat suficient	Se reglează placa de tăiere ulterioară precum descris în „Reglarea plăcii de tăiere ulterioară”.
Aparatul pornește, se blochează însă la sarcină mică și este deconectat de către comutatorul de protecție a motorului.	Cablul prelungitor prea lung sau cu diametru prea mic. Priza prea îndepărtată de conexiunea principală și diametru prea mic a cablului de legătură.	cablu de prelungire de cel puțin 1,5 mm ² , lungime maximă 25 m. La un cablu mai lung diametru minim 2,5 mm ² .

În cazul altor defecțiuni, vă rugăm să contactați serviciul nostru pentru clienți.

Date tehnice

Model	AH 623 Typ LHF 2300	AH 621 Typ LHF 2800
An de construcție	vezi ultima pagină	
Motorul	motor de curent alternativ, 50 Hz, 2800 min ⁻¹	
Tensiune de rețea	230 V~	230 – 240 V~
Puterea motorului P ₁ (P40) (S6 - 40 %)	2300 W	2800 W
Puterea motorului P ₁ (S1)	2000 W	2300 W
Turația cuțitului-disc	40 min ⁻¹	
Comutatorul de pornire / oprire cu	protecție împotriva suprasolicității, funcție de tăiere și readucere, declanșator al tensiunii zero	
Greutatea	30 kg	31 kg
Nivelul de presiune acustică (măsurat conform 2000/14/UE)	80,6 dB (A) K = 3 dB (A)	79,4 dB (A) K = 3 dB (A)
Nivelul măsurat al puterii zgomotului L _{WA} (măsurat conform 2000/14/UE)	90,3 dB (A) K = 2,83 dB (A)	89,1 dB (A) K = 2,42 dB (A)
Nivelul garantat al puterii zgomotului L _{WA} (măsurat conform 2000/14/UE)	93 dB (A)	92 dB (A)
Diametrul maxim al crengilor de tăiat (valabil numai pentru lemne proaspăt tăiate)	∅ max. 40 mm	∅ max. 45 mm
Clasa de protecție	I	
Tip de protecție	IP X4	
Asigurarea rețelei	16 A inertă 	16 A inertă 
Elveția	10 A inertă 	--
Marea Britanie	13 A inertă 	13 A inertă 

Mod de funcționare:	(S1)	P40 (S 6 – 40 %)
	Funcționare continuă	funcționare periodică neîntreruptă la 10 min.: 4 min. funcționare continuă 6 min. mers în gol

Declarație de conformitate UE

Nr. (S-No.): 10879 → AH 621 Typ LHF 2800

conform directivei **2006/42/UE**

Prin prezenta, noi

Altrad Lescha Atika GmbH

Josef-Drexler-Str. 8, 89331 Burgau - Germany

declarăm pe proprie răspundere că produsul
Gartenhäcksler (Tocătoare pentru grădina)
model AH 623 Typ LHF 2300, AH 621 Typ LHF 2800

Numărul de serie: 045000 – 070000

Este conform cu prevederile directivelor numite mai sus, dar și cu
prevederile următoarelor directive:

2014/30/UE, 2000/14/UE+2005/88/UE și 2011/65/UE.

Au fost aplicate următoarele norme armonizate:

EN 60335-1:2012+A2:2019; EN 50434:2014;

EN 55014-1:2017; EN 55014-2:2015; EN 61000-3-2:2014;

EN 61000-3-11:2000; EN 62321:2009

Conformity assessment procedure:

2000/14/UE – Appendix V și 2005/88/UE

	AH 623 Typ LHF 2300	AH 621 Typ LHF 2800
Nivelul măsurat de putere a zgomotului L _{WA}	90,3 dB (A)	89,1 dB (A)
Nivelul garantat de putere a zgomotului L _{WA}	93 dB(A)	92 dB (A)

Depozitarea documentelor tehnice:

Altrad Lescha Atika GmbH – Technisches Büro
Josef-Drexler-Str. 8, 89331 Burgau - Germany

Burgau, 09.06.2020

i.A. 
i.A. G. Koppenstein,
Conducerea Departamentului de Construcție

Garanția

Atenție la declarația de garanție anexată.

❗ Сохранить инструкцию для использования в будущем.

❗ Передайте инструкцию по эксплуатации всем лицам, работающим с устройством.



Запрещается вводить устройство в эксплуатацию до того, как Вы прочтете настоящую инструкцию по эксплуатации, учтете все приведенные указания и смонтируете устройство описанным образом.

⚠ Детям, лицам с ограниченными физическими, сенсорными или умственными возможностями или с недостаточным опытом и знаниями или лицам, не знакомым с инструкциями, управлять/пользоваться устройством категорически запрещается.

⚠ Запрещается работать с машиной детям и подросткам младше 16 лет. Национальными и местными предписаниями для пользователя могут устанавливаться другие возрастные ограничения.

Содержание

Объем поставки	115
Описание устройства	115
Время работы	115
Символы, используемые в устройстве	116
Символы, используемые в инструкции по эксплуатации	116
Использование в соответствии с назначением	116
Остаточные источники риска	117
Безопасная работа	117
Сборка	119 / 150
Ввод в эксплуатацию	119
Работа с садовым измельчителем	120
Настройка противорезающего ножа	121
Техническое обслуживание / Уход / Хранение	122
Возможные неполадки	123
Технические данные	124
Заявление о соответствии требованиям	124
Гарантия	124
Запасные части	142

Объем поставки

👉 После распаковки проверьте содержимое картонной упаковки на

- ▶ комплектность поставки,
- ▶ наличие возможных повреждений в результате транспортировки.

Незамедлительно сообщите о рекламациях торговой организации или на завод-изготовитель. Рекламации, заявленные позже, не признаются.

- 1 предварительно смонтированный узел устройства

- 1 рама
- 2 колеса
- 2 колпака колес
- 2 опоры
- 1 пакет с винтами
- 1 ловильная корзина
- 1 инструкция по эксплуатации
- 1 гарантийное обязательство

Описание устройства

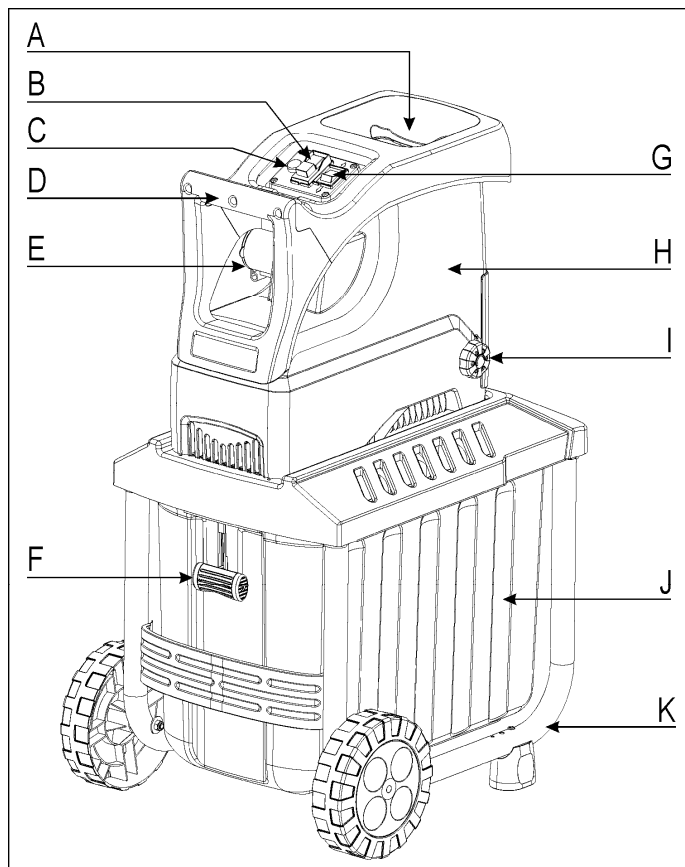

- A. Раструб для измельчаемого материала
- B. Двухпозиционный переключатель
- C. Клавиша возврата/защита двигателя
- D. Ручка
- E. Сетевой штекер
- F. Фиксатор ловильной корзины
- G. Переключатель направления вращения
- H. Верхняя часть корпуса
- I. Ручка установки режущего валика
- J. Ловильная корзина
- K. Рама с колесами и опоры

Время работы

Просьба соблюдать региональные предписания по защите от шума.

Символы, используемые в устройстве

	Перед вводом в эксплуатацию прочитать и соблюдать инструкцию по эксплуатации и указания по технике безопасности.	
	Перед осуществлением настроек, очисткой машины или в случае запутывания или повреждения кабеля выключить машину и извлечь сетевой штекер из розетки.	
	Опасность вылетания частей при работающем двигателе – не допускать в опасную зону посторонних, а также домашних животных и скот.	
	Прежде чем прикасаться к деталям машины, дождаться полной остановки всех деталей машины.	
	Соблюдать осторожность при обращении с вращающимися ножами. Не вставлять руки и ноги в отверстия во время работы машины.	
	Носить средства для защиты глаз и слуха.	
	Носить защитные перчатки.	
	Предохранять от влаги.	
	Не использовать в качестве подножки.	
Режется измельчаемый материал		Измельчаемый материал не режется
	Ловильная корзина заблокирована	
	Ловильная корзина разблокирована	
	Продукт отвечает требованиям европейских директив, действующих для данного продукта.	
	Электрические приборы не удалять в бытовой мусор. Устройства, принадлежности и упаковку направлять на утилизацию в соответствии с требованиями окружающей среды. В соответствии с Европейской директивой 2012/19/ЕС по старым электрическим и электронным приборам больше непригодные к использованию электроприборы должны отдельно собираться и направляться на утилизацию в соответствии с требованиями защиты окружающей среды.	

Символы, используемые в инструкции по эксплуатации

- Грозящая опасность или опасная ситуация.** Несоблюдение этих указаний может привести к травмам или к материальному ущербу.
- Важные указания по надлежащему обращению.** Несоблюдение этих указаний может привести к неполадкам.
- Указания для пользователя.** Эти указания помогут Вам оптимально использовать все функции.
- Монтаж, обслуживание и техническое обслуживание.** Здесь Вам даются точные разъяснения о том, что Вам нужно делать.

Использование в соответствии с назначением

Объем применения измельчителя по назначению включает в себя

- обработку веток любых видов с макс. диаметром (в зависимости от сорта и возраста дерева)
- обработку вялых садовых отходов, лежащих уже несколько дней, поочередно с обработкой веток.

Категорически запрещается производить измельчение стекла, металла, пластмассовых изделий, пластмассовых мешков, камней, текстильных отходов, корней с содержанием земли, отходов, которые не имеют твердую консистенцию (например, кухонные отходы).

Садовый измельчитель предназначен только для частного использования на приусадебных садово-огородных участках и на участках садоводов-любителей.

Измельчителями для частных домовых и садовых участков считаются такие, которые не используются в общественных сооружениях, парках, спортивных сооружениях, в сельском и лесном хозяйстве и в промышленных целях.

Также необходимо соблюдение действительных для эксплуатации предписаний по предотвращению несчастных случаев, а также прочих общепризнанных предписаний по производственной медицине и технике безопасности.

К использованию по назначению относится также соблюдение предписанных изготовителем условий эксплуатации, техобслуживания и ремонта и соблюдение приведенных в инструкции указаний по технике безопасности.

Несанкционированные изменения садового измельчителя исключают ответственность изготовителя за причиненный в результате этого ущерб любого вида.

Снаряжать и использовать аппарат, а также выполнять работы по его техническому обслуживанию разрешается только лицам, умеющим обращаться с ним и которым известны возможные опасности при его использовании. Ремонтные работы разрешается проводить только нам или сервисным службам, уполномоченным нами.

Остаточные источники риска

 Даже при использовании в соответствии с назначением и несмотря на соблюдение всех соответствующих положений техники безопасности все еще могут иметься остаточные источники риска, обусловленные конструкцией, которая определяется назначением.

Можно свести до минимума остаточные источники риска, если соблюдаются разделы „Указания по технике безопасности“ и „Использование в соответствии с назначением“, а также инструкция по эксплуатации в целом.

Внимательность и осторожность снижают степень риска получения травм и повреждения устройства.

- Опасность повредить пальцы и руки, если Вы введете руку в отверстие и попадете в ножевой механизм.
- Опасность повредить пальцы и руки в процессе работ по монтажу и очистке ножевого механизма.
- Повреждения, когда измельченная масса разбрасывается по сторонам в зоне воронки.
- Опасность поражения электрическим током, если используются ненадлежащие соединительные электропровода.
- Прикосновение к токопроводящим деталям, если открыты электрические узлы.
- Ухудшение слуха, если работа проводится без средств защиты слуха в течение продолжительного времени.

Далее, несмотря на все принятые меры предосторожности могут иметься остаточные источники риска, не очевидные однозначно.

Безопасная работа

Перед вводом в эксплуатацию этого изделия прочитайте и соблюдайте следующие указания и предписания по профилактике несчастных случаев Вашего профессионального объединения или, соотв., действующие в конкретной стране положения по технике безопасности с тем, чтобы защитить от возможных травм самого себя и других.

 Проинформируйте об указаниях по технике безопасности всех людей, которые работают с машиной.

 Хорошо сохраните эти указания по технике безопасности.

 Ремонт защитного выключателя необходимо поручать заводу-изготовителю или, соотв., поименованным им фирмам.

- Перед тем как использовать устройство, ознакомьтесь с ним при помощи инструкции по эксплуатации.
- Не используйте устройство для целей, для которых оно не предназначено (см. разделы "Использование в соответствии с назначением" и "Работа с садовым измельчителем").
- Позаботьтесь о надежной устойчивости и о том, чтобы Вы всегда сохраняли равновесие. Не наклоняйтесь вперед при работе. При закладывании измельчаемого материала стойте на одном уровне с машиной.

- Во время работы на откосах необходимо всегда следить за принятием устойчивой позы.
- Перемещайте устройство только нормальным шагом, но ни в коем случае не быстрым шагом или бегом.
- Будьте внимательны. Обращайте внимание на то, что Вы делаете. Выполняйте работы рационально. Запрещается работать на устройстве под воздействием наркотиков, алкоголя или медикаментов. Один момент невнимательности во время работы может привести к серьезным травмам.
- Всегда пользуйтесь при эксплуатации устройства защитными очками, рабочими перчатками и противозащитными наушниками.
- Всегда работайте при эксплуатации устройства в соответствующей спецодежде.
 - Одежда не должна быть широкой, запрещается носить во время работы украшения, они могут попасть во вращающиеся детали
 - обувь не должна скользить
 - Для защиты ног работать в длинных брюках.)
 - не работайте в свободно свисающей одежде или в одежде с висящими лентами или шнурами
- Не работайте с устройством босиком или в легких сандалиях.
- Обслуживающее лицо несет ответственность по отношению к третьим лицам в рабочей зоне машины.
- Детям запрещается играть с устройством.
- Держите детей вдали от устройства.
- Запрещается допускать детей к очистке устройства и уходу за ним.
- Ни в коем случае не включайте машину, если поблизости находятся посторонние, особенно дети, или животные.
- Пользователь несет личную ответственность за несчастные случаи или опасности для других лиц или их собственности.
- Никогда не оставляйте устройство без надзора.
- Поддерживайте порядок на Вашем рабочем участке! Беспорядок может привести к несчастным случаям.
- Займите такое рабочее положение, чтобы Вы находились сбоку или позади устройства.
- Строго запрещается засовывать руки в загрузочное или выбросное отверстие.
- Держите лицо и туловище вдали от загрузочного отверстия.
- Не перегружайте устройство! Вы будете работать лучше и безопаснее в указанном диапазоне мощности.
- Осуществляйте эксплуатацию устройства только с полностью укомплектованными и правильно смонтированными защитными приспособлениями и не вносите в машину никаких изменений, которые могли бы отрицательно сказаться на безопасности.
- Ни в коем случае не пытайтесь обойти функцию блокировки защитного устройства.
- Не изменяйте настройку регулятора двигателя, так как частота вращения определяет максимальную надежную рабочую скорость и защищает двигатель и все вращающиеся части от повреждений вследствие чрезмерной скорости. При появлении проблем просим обращаться в сервисную службу.
- Не осуществляйте эксплуатацию устройства без загрузочной воронки.

- Не вносите изменения в устройство или, соотв., в детали устройства.
- Закрывайте устройство перед тем, как включить двигатель.
- Не обливайте устройство водой (источник опасности: электрический ток).
- Соблюдать также влияния окружающей среды:
 - Запрещается использовать устройство в условиях повышенной влажности.
 - Избегать попадания аппарата под дождь.
 - Не работайте при плохой погоде (например, в дождь, при опасности удара молнии).
 - Выполнять работы только в условиях достаточного освещения. Работать необходимо также при хорошем освещении.
- Храните устройство только в сухом месте вне пределов досягаемости детей.
- Во избежание опасности повреждения пальцев работы по монтажу и очистке выполнять в защитных перчатках.
- Не транспортируйте устройство при работающем двигателе.
- Выключите машину, извлеките из розетки сетевую штепсельную вилку и удостоверьтесь, что все подвижные части полностью остановились, перед проведением следующих работ:
 - при установке и удалении ловильной корзины
 - ремонтные работы
 - работы по техобслуживанию и очистке
 - устранение неполадок
 - транспортировка
 - когда Вы отходите от устройства (даже при кратковременных перерывах в работе).
- При забивании входного и выходного отверстий машины выключите двигатель и извлеките сетевую штепсельную вилку и только потом приступайте к удалению остатков материала из входного или выходного отверстия.
- Не прикасайтесь к движущимся опасным деталям, пока машина не будет отключена от сети и подвижные детали полностью не остановятся.
- В случае повреждения соединительного или удлинительного кабеля во время эксплуатации, его нужно немедленно отсоединить от питающей сети. Не прикасайтесь кабелю, пока он не будет отсоединен от сети. Не пользуйтесь машиной, если кабель поврежден или изношен.
- Проверьте машину на наличие возможных повреждений:
 - Перед дальнейшей эксплуатацией устройства необходимо тщательно обследовать защитные приспособления на их безупречную и соответствующую назначению работу.
 - Проверьте, повреждены или дефектны ли детали. Все детали должны быть правильно смонтированы и выполнять все условия, чтобы обеспечить безупречную эксплуатацию.
 - Необходимо осуществлять квалифицированный ремонт или замену поврежденных защитных приспособлений в авторизованной специализированной мастерской, если в руководстве по эксплуатации не указано иного.



- Поврежденные или нечитаемые предохранительные наклейки следует заменять.
- Хранить неиспользуемые устройства в сухом месте, замыкаемом на ключ и недоступном для детей.
- Храните машину в местах, где пары бензина не будут вступать в контакт с открытым огнем или искрами. Всегда давайте машине остыть перед ее помещением на хранение.
- Тщательно обслуживайте машину и содержите ее в чистом состоянии.



Электрическая безопасность

- Исполнять соединительную проводку согласно стандарту IEC 60245 (H 07 RN-F) с поперечным сечением жил не менее
 - 1,5 мм² при длине кабеля до 25 м,
 - 2,5 мм² при длине кабеля свыше 25 м.
- Соединительные линии с большой длиной и с небольшим диаметром обуславливают понижение напряжения. В данном случае двигатель не в состоянии достигать максимальную мощность, в результате чего происходит понижение работоспособности прибора.
- Штекеры и соединительные розетки на линиях подключения должны быть изготовлены из резины, эластичного ПВХ или из другого термопластичного материала с подобной механической прочностью, или же они должны содержать покрытие из такого материала.
- Штекерное приспособление соединительной линии должно иметь брызгозащищенное исполнение.
- При прокладке соединительной линии следите за тем, чтобы она не зажималась, не надламывалась и чтобы не становился влажным штепсельный разъем.
- Держите удлинительный кабель на расстоянии от подвижных опасных деталей, чтобы избежать повреждений кабеля, которые могут привести к контакту с активными частями.
- При использовании кабельного барабана кабель необходимо полностью разматывать с него.
- Не используйте кабель для целей, для которых он не предназначен. Защищайте кабель от жары, масла и острых кромок. Не используйте кабель для того, чтобы вытаскивать из розетки штепсельную вилку.
- Не прикасайтесь к соединительному кабелю до тех пор, пока Вы его не отсоедините от сети. Поврежденный соединительный кабель может иметь контакт с токоведущими деталями.
- Регулярно контролируйте удлинительные кабели и заменяйте их, если они повреждены.
- Следите за тем, чтобы не подключать поврежденный кабель к источнику питания или не прикасаться к поврежденному кабелю, пока он не будет отсоединен от источника питания, т.к. поврежденные кабели могут привести к контакту с активными частями.
- Не используйте дефектные соединительные провода.
- Под открытым небом используйте только удлинительные кабели, допущенные для этого и снабженные соответствующей маркировкой.
- Не пользуйтесь временными подсоединениями к источнику электрического питания.
- Подключайте устройство через выключатель защиты от токов повреждения (30 мА).

⚠ Поручайте реализацию электрического подсоединения или, соотв., проведение ремонта на электрических деталях машины авторизованному специалисту-электрику или одному из наших пунктов сервисного обслуживания. Соблюдайте местные предписания, в частности, касающиеся мер обеспечения защиты.

⚠ В случае повреждения кабеля для подключения к сети (при его наличии) этого устройства кабель следует заменить специальным соединительным проводом, который можно приобрести у изготовителя или в его сервисной службе.

⚠ Поручайте проведение ремонта на других деталях машины заводу-изготовителю или одному из его пунктов сервисного обслуживания.

⚠ Разрешается использовать только оригинальные запчасти и принадлежности. Использование других запчастей и других принадлежностей может привести к травмированию пользователя. За причиненный в таких случаях ущерб изготовитель ответственности не несет.

Поведение в экстренной ситуации

- Примите меры по оказанию неотложной помощи в соответствии с характером травмы и как можно скорее затребуйте квалифицированную медицинскую помощь.
- Предохраните пострадавшего от других повреждений и обеспечьте ему полный покой.

Сборка

см. стр. 150

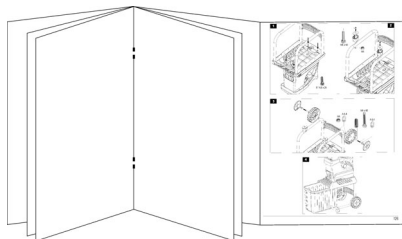

Ввод в эксплуатацию

- Убедитесь в том, что устройство смонтировано полностью и в соответствии с предписаниями.
- Перед запуском машины убедитесь в том, что подача (загрузочная воронка) пустая.
- Для использования измельчителя поставьте его на ровное и прочное основание (опасность опрокидывания).
- Избегайте работать на влажной поверхности. Влажная поверхность снижает устойчивость устройства и повышает опасность аварии.
- Не используйте устройство на мощёной поверхности или поверхности, посыпанной щебнем, на которой выброшенный материал может вызвать травмирование.
- Не работайте непосредственно у плавательных бассейнов или садовых прудов.
- Эксплуатируйте машину только на открытом воздухе. Соблюдайте дистанцию (не менее 2 м) до стен и других неподвижных предметов.

- Не работайте с устройством в плохую погоду.
- Перед каждым использованием проверяйте:
 - соединительный или удлинительный кабель на наличие дефектов (трещин, надрезов и т.п.) или на старение (ломкость)
 - ⚠ не используйте дефектный соединительный или соединительный кабель
 - устройство на наличие возможных повреждений (см. раздел "Безопасная работа");
 - измельчающий механизм на износ и наличие повреждений и хорошо ли он зафиксирован.
 - все ли винты, гайки и болты и другой крепежный материал затянуты до упора;
 - установлены ли крышки, отражающие и предохранительные щитки на своем штатном месте и находятся ли они в надлежащем рабочем состоянии.

Подсоединение к сети

- Сравните указанное на фирменной табличке напряжение, например, 230 В с напряжением сети и подключите устройство к соответствующей розетке, заземлённой согласно правила.
- Подключайте машину через выключатель защиты от токов повреждения 30 мА.
- Используйте только трёхжильные удлинительные кабели с подключённым заземляющим кабелем и достаточным поперечным сечением.

Сетевое предохранение

		Швейцарии	УК
2300 Вт	16 А *	10 А *	13 А *
2800 Вт	16 А *		13 А *

* = Инерционно-плавкие предохранители

Полное сопротивление сети

При неблагоприятных параметрах сети в процессе включения устройства может иметь место кратковременное падение напряжения, которое может отрицательно повлиять на другие устройства (например, вызвать мигание лампы).

Помех не придется ожидать, если будут соблюдены параметры максимального полного сопротивления сети, приведенные в таблице.

Потребляемая мощность P_1 (Вт)	Полное сопротивление сети $Z_{\text{макс.}}$ (Ом)
2300	0,31
2800	0,31

Двухпозиционный переключатель

Запрещается использовать устройство, выключатель которого не включается и не выключается. Поврежденные выключатели подлежат немедленному ремонту или замене сервисной службой.

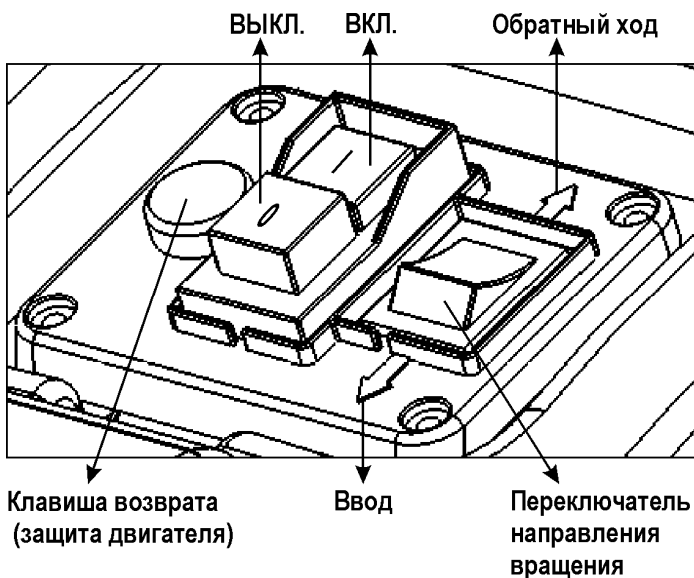

Включение

Нажмите зеленую клавишу .

Выключение

Нажмите красную клавишу .

Предохранитель повторного пуска в случае перебоя электроснабжения

В случае перебоя электроснабжения прибор автоматически выключается (нулевой автомат). Для повторного включения необходимо нажать зеленую клавишу.

Защита электродвигателя

Электродвигатель оснащен защитным автоматом, за счет которого в случае перегрузки происходит автоматическое выключение. После определенного времени охлаждения (около 5 минут) электродвигатель можно снова включить. Для этого нажмите

1. клавишу возврата (защита двигателя)
2. зеленую клавишу  для повторного включения.

Переключатель направления вращения

 Переключатель направления вращения можно включать только при выключенном приборе.

Положение ↓

Материал затягивается и измельчается режущим валиком.

Положение ↑

Нож работает в обратном направлении, при этом происходит освобождение зажатого материала.

После включения переключателя направления вращения в положение ↑ необходимо держать в нажатом состоянии переключатель вкл./выкл. За счет этого происходит перестановка режущего валика в обратное направление. В случае отпускания переключателя вкл./выкл. измельчитель автоматически останавливается.

Рекомендации

- Удаление крупногабаритных или деревянных предметов осуществляется путем повторного включения, как по направлению резки, так и по направлению деблокировки.
- Для удаления блокирующих предметов из раструба или шлица выброса используйте специальное приспособление или крючок.

 Перед повторным включением подождите, пока не произойдет останов измельчителя.

Ловильная корзина

Интегрированная ловильная корзина оснащена фиксирующей ручкой и защитным отключением.

 При установке и удалении ловильной корзины необходимо отключать устройство.



⇒ Ловильная корзина заблокирована и жестко связана с устройством.



⇒ Ловильная корзина разблокирована и отсоединена от устройства. Устройство не включается.

 После разблокировки ловильной корзины при работающем устройстве оно автоматически отключается.

Работа с садовым измельчителем

- Займите такое рабочее положение, чтобы Вы находились сбоку или позади устройства.
- Позаботьтесь о надежной устойчивости и о том, чтобы Вы всегда сохраняли равновесие. Не наклоняйтесь вперед при работе. При закладывании измельчаемого материала стойте на одном уровне с машиной.
- При вводе устройства в эксплуатацию всегда держитесь за пределами зоны отбрасывания.
-  **Материал большой длины, выступающий из устройства, во время его затягивания ножами, может отскочить назад! Обратите Ваше внимание на надежное расстояние!**
- Строго запрещается засовывать руки в загрузочное или выбросное отверстие.
- Держите лицо и туловище вдали от загрузочного отверстия.
- Не допускайте попадания рук, других частей тела и одежды в загрузочную трубу, выбросной канал или другие подвижные части.
- Перед включением устройства проверить:
 - не находятся ли в загрузочной воронке остатки измельченного материала.
 - не заблокирована ли ловильная корзина.
- Не наклоняйте и не транспортируйте машину (при смене местоположения) при работающем двигателе.
- Следите за тем, чтобы двигатель был свободен от отходов и прочих скоплений для его предохранения от повреждения или возможного возгорания.
- Проводя загрузку, следите за тем, чтобы в загрузочную воронку не попадали куски металла, камни, бутылки или другие предметы, не подлежащие переработке.

- При установке и удалении ловильной корзины необходимо отключать устройство.
- Если в загрузочную воронку попали посторонние предметы или если устройство начинает издавать непривычные звуки или вибрировать, немедленно отключите устройство и дайте ему остановиться. Вытащите вилку соединительного провода и выполните следующие операции:
 - осмотреть повреждения;
 - заменить или отремонтировать поврежденные детали;
 - проверить устройство и подтянуть ослабевшие соединения деталей.

⚠ Вам запрещается ремонтировать устройство, если Вы не располагаете соответствующей авторизацией.

Что я могу измельчать?

Да:

- Ветки любых видов с максимальным диаметром в зависимости от сортов и возраста дерева.
 - Увядавшие, мокрые, хранившиеся уже несколько дней садовые отходы
-  измельчать только попеременно с сучьями.

Нет:

- стекло, металлические детали, пластмасса, пластиковые мешочки, камни, отходы из ткани, корни с приставшей к ним землей.
- Отходы без твердой консистенции, например, кухонные отходы.

Особые указания по процессу измельчения:

- Загрузку материала, подлежащего измельчению, в загрузочное отверстие раструба производите всегда с правой стороны.
- Измельчайте сучья, ветви и древесину вскоре после резки.
 - Этот измельчаемый материал становится очень твердым по мере высыхания, в результате чего уменьшается максимально возможный для переработки диаметр сучьев.
- Удалите побеги с сильно разветвленных сучьев.
- Переработка садовых отходов, содержащих большое количество влаги и имеющих склонность к склеиванию:
 - измельчать эти отходы попеременно с древесным измельчаемым материалом, чтобы предупредить закупорку устройства.
- Не допускайте большого скопления измельченного материала в зоне выходного отверстия, так как это может привести к закупорке выбросного канала. Это в свою очередь может вызвать обратный выброс материала через загрузочное отверстие. При закупорке прочистите загрузочное отверстие и выбросной канал. Предварительно отключите двигатель и вынуть вилку питания. Необходимо регулярно опорожнять ловильную корзину.

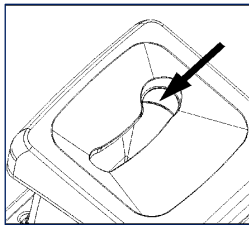

- Следите, чтобы выдерживался диаметр сучьев, максимально допустимый для переработки (см. „Технические данные“). В зависимости от вида и свежести древесины диаметр сучьев, максимально допустимый для переработки, может уменьшиться.
- Ножевой механизм в принципе сам втягивает в себя измельчаемый материал.
- Автоматическое переключение направления вращения: при внезапной блокировке устройства направление вращения режущего валика может переключиться и в таком случае вытеснить обратно измельчаемый материал.
 - Отключить устройство.
 - Подождать, пока не остановится режущий валик.
 - Опять включить устройство и загружать измельчаемый материал, который легче перерабатывается.
- При перегрузке устройства двигатель, оснащенный защитным выключателем, отключается автоматически.
 - Опять включите измельчитель прибл. через 5 минут.
 - Если устройство не удается включить спустя этот период времени, посмотрите раздел „Возможные неполадки“.

Настройка противорежущего ножа

Противорежущий нож (B) можно настроить на режущем валике (A) без зазора. При этом необходимо предусмотреть небольшое расстояние для обеспечения эффективного рабочего режима.

У определенных видов материала или у мокрых ветвей может вместо резки происходить разрыв. Такая проблема может возникнуть в случае многократного применения изношенного противорежущего ножа.

Настройка расстояния.

Включите прибор. На правой стороне пластмассового корпуса находится регулировочное устройство. Для регулирования расстояния поверните ручку установки (D) вправо, так чтобы винт (C) переместился к режущему валику. Произведите поворот до тех пор, пока из шлица выброса не будут падать мелкие алюминиевые стружки.

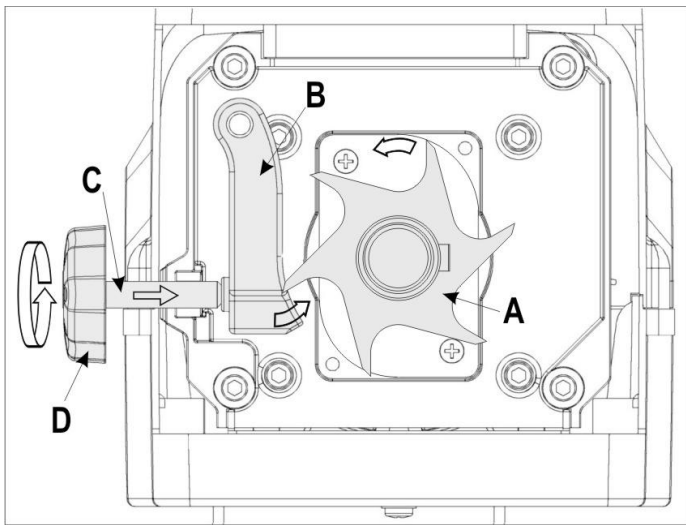

- **Перед тем, как проводить любые работы по техобслуживанию:**

- отключить двигатель и вытащить вилку соединительного шнура.
- Дать устройству остыть
- Надеть защитные перчатки во избежание повреждений.

Если устройство было выключено для проведения технического обслуживания, помещения на хранение или замены принадлежности, проследите за тем, чтобы источник энергии был отключен, а сетевая штепсельная вилка была извлечена из розетки. Проследите за тем, чтобы все подвижные части находились в состоянии покоя, а при наличии ключа он был извлечен. Перед техническим обслуживанием, регулировкой и т.д. давайте устройству остыть.

При техобслуживании режущего инструмента следует иметь в виду, что за счет пускового механизма он еще может работать, даже если двигатель уже не работает после блокировки крышки.

При техническом обслуживании режущего инструмента следует иметь в виду, что он под действием пускового механизма всё ещё может работать, даже если двигатель, благодаря блокировке крышки, уже находится в состоянии покоя.

После проведения работ по техническому обслуживанию или ремонту проследить за тем, чтобы были удалены инструменты и гаечные ключи.

- **Садовый измельчитель в принципе не нуждается в техническом обслуживании. Для сохранения его ценности и в интересах продолжительного срока службы учитывать нижеследующее:**

- Не загромождать вентиляционные отверстия и поддерживать их в чистом виде.
- Проверять крепежные винты (при необходимости подтянуть).
- Очистить устройство после измельчения.

Для очистки устройства пользоваться только теплой влажной салфеткой и мягкой кисточкой.

Категорически запрещается пользоваться чистящими средствами или растворителями. В противном случае устройству может быть нанесен непоправимый ущерб. Химикаты могут разрушить пластиковые детали.



- Не очищать измельчитель проточной водой или высоконапорными средствами для очистки.
- После каждого употребления предохранять непокрытые краской металлические детали от коррозии, опрыскав их экологически совместимым маслом, способным к биологическому расщеплению.

- Режущий валик и зачистная плита являются быстроизнашивающимися деталями, которые однако имеют срок службы в несколько лет при нормальном использовании и дополнительной регулировке в соответствии с предписаниями.





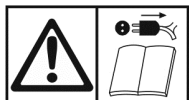

- **i** Во избежание разбалансировки заменяйте изношенные и поврежденные детали в комплекте.

Возможные неполадки







Перед каждым устранением неисправностей

- выключить станок
- Подождать останова механизма
- вытащить сетевой штекер

Неполадка	Возможная причина	Способ устранения
Двигатель не запускается.	Отсутствует сетевое напряжение.	Проверить защиту предохранителями.
	Неисправен присоединительный кабель.	Поручить проверить (специалисту-электрику).
	Устройство перегружено.	Подождите, пока прибор не охладится. Нажмите 1. клавишу возврата (защита двигателя) 2. зеленую клавишу  для повторного включения.
Двигатель гудит, но не запускается.	Ловильная корзина разблокирована (сработало защитное отключение ловильной корзины) 	Необходимо заблокировать ловильную корзину 
	Блокирован режущий валик.	Выключите прибор. Включите переключатель направления вращения в положение  . Включите прибор до тех пор, пока не будет устранена блокировка. Затем снова выключите прибор. Включите переключатель направления вращения назад в положение  .
Измельчаемый материал не затягивается.	Неисправен конденсатор.	Отправить устройство на ремонт на завод-изготовитель или, соотв., на поименованную им фирму.
	Режущий валик производит обратный ход. Переключатель включен в неправильное положение	Выключить прибор и изменить положение переключателя направления вращения.
	Измельчаемый материал заклинило в воронке.	Выключить прибор. Включите переключатель направления вращения в положение  . Включите прибор для деблокировки материала, подлежащего измельчению. В случае необходимости удалите загрязнение. Снова выключите прибор. Для выполнения дальнейшей работы включите переключатель направления вращения назад в положение  .
Измельчаемый материал слишком мягкий или влажный измельчаемый материал	Слишком мягкий или влажный измельчаемый материал	Подтолкнуть суком и измельчить.
	Износ режущего валика	Выполните регулировку контрплиты, как это описано в разделе «регулировка контрплиты». При высоком износе замените режущий валик. Замена режущего валика должна проводиться силами сервисной службы.
Измельчаемый материал не разрезается аккуратно.	Неправильно настроен противорежущий нож.	Выполните регулировку контрплиты, как это описано в разделе «регулировка контрплиты».
Устройство запускается, однако стопорится при незначительной нагрузке и отключается посредством защитного выключателя двигателя.	Удлинительный кабель слишком длинный или имеет слишком малое поперечное сечение.	Удлинительный кабель не менее 1,5 мм ² , не более 25 м длины. При более длинном кабеле поперечное сечение не менее 2,5 мм ² .
	Розетка слишком далеко удалена от магистрального подсоединения и слишком малое поперечное сечение соединительного кабеля.	

При возникновении других неисправностей просим обращаться к нашей сервисной службе.

Технические данные

Модель	АН 623 Тип LHF 2300	АН 621 Тип LHF 2800
год изготовления	см. на последней странице	
Двигатель	Двигатель переменного тока, 50 Гц, 2800 об./мин	
Сетевое напряжение	230 В~	230 – 240 В ~
Мощность двигателя P ₁ (P40) (S6 - 40 %)	2200 Вт	2800 Вт
Мощность двигателя P ₁ (S1)	2000 Вт	2300 Вт
Число оборотов режущего валика	40 min ⁻¹	
Двухпозиционный переключатель с	защитой от перегрузки, функциями резания и обратного хода, минимальным расцепителем напряжения	
Вес	30 кг	31 кг
Уровень звукового давления L _{PA} (замерено по Директиве 2000/14/EG)	80,6 дБ (А) K = 3 dB (А)	79,4 дБ (А) K = 3 dB (А)
замеренный уровень звуковой мощности L _{WA} (замерено по Директиве 2000/14/EG)	90,3 дБ (А) K = 2,83 dB (А)	89,1 дБ (А) K = 2,42 dB (А)
гарантированный уровень звуковой мощности L _{WA} (замерено по Директиве 2000/14/EG)	93 дБ (А)	92 дБ (А)
Макс. возможный для переработки диаметр сучьев (распространяется только на свежесрезанную древесину)	Ø макс. 40 мм	Ø макс. 45 мм
Класс защиты	I	
Степень защиты	IP X4	
Сетевое предохранение	16 А * 	16 А * 
Швейцария	10 А * 	--
UK	13 А * 	13 А * 

* = Инерционно-плавкие предохранители

Режим работы:	(S1)	P40 (S 6 – 40 %)
	Продолжительная эксплуатация	непрерывная периодическая эксплуатация при 10 мин.: Продолжительная эксплуатация 4 мин. Холостой ход 6 мин.

Заявление о соответствии требованиям Европейского Союза

№ (S-No.): 10879 → АН 621 Тип LHF 2800

Согласно директиве ЕС 2006/42/ЕС

Настоящим мы,

Altrad Lescha Atika GmbH

Josef-Drexler-Str. 8, 89331 Burgau - Germany,

заявляем под единоличную ответственность, что продукт

Gartenhäcksler (Садовые измельчители)

модель АН 623 Тип LHF 2300, АН 621 Тип LHF 2800

Серийный номер: 045000 – 070000

соответствует положениям вышеназванных директив ЕС, а также положениям следующих дополнительных директив: **2014/30/ЕС, 2000/14/ЕС+2005/88/ЕС и 2011/65/ЕС.**

Были применены следующие согласованные стандарты:

EN 60335-1:2012+A2:2019; EN 50434:2014;

EN 55014-1:2017; EN 55014-2:2015; EN 61000-3-2:2014;

EN 61000-3-11:2000 ; EN 62321:2009

Метод оценки соответствия:

2000/14/ЕС – Приложение V и 2005/88/ЕС

	АН 623 Тип LHF 2300	АН 621 Тип LHF 2800
Замеренный уровень звуковой мощности L _{WA}	89,1 dB (А)	90,3 dB (А)
Гарантированный уровень звуковой мощности L _{WA}	92 dB (А)	93 dB (А)

Сохранение технической документации:

Altrad Lescha Atika GmbH – техническое бюро

Josef-Drexler-Str. 8, 89331 Burgau - Germany

Burgau, 09.06.2020 г.

i.A.

G. Koppenstein,

Руководство конструкторского отдела

Гарантия

Просим обратить внимание на прилагаемое гарантийное обязательство.

- ❗ Návod si dobre odložte pre použitie v budúcnosti.
- ❗ Návod na obsluhu odovzdajte všetkým osobám, ktoré pracujú so zariadením.



Tento prístroj nesmiete spustiť predtým do prevádzky, až pokým si neprečítate tento návod k obsluhu, nebudete dodržiavať všetky v ňom uvedené upozornenia a prístroj nezmontujete podľa návodu.



Deti, osoby s obmedzenými telesnými, senzorickými alebo mentálnymi schopnosťami alebo s nedostatočnými skúsenosťami a vedomosťami alebo osoby, ktoré sa neriadia návodom, nesmú zariadenie obsluhovať/používať.



Deti a mládež do 16 rokov nesmú obsluhovať stroj. Národné a miestne predpisy môžu stanoviť iné vekové ohraničenie pre obsluhujúcu osobu.

Obsah

Obsah dodávky	125
Popis stroja	125
Prevádzkové časy	125
Symboly prístroj	125
Symboly návod na obsluhu	126
Vymedzenie použitia na stanovený účel	126
Zvyškové riziká	126
Bezpečnostné pokyny	127
Montáž	128 / 150
Uvedenie do prevádzky	128
Práca so záhradným štiepkovačom	129
Nastavenie protinoža	130
Údržba / Čistenie / Skladovanie	131
Možné poruchy	132
Technické údaje	133
Prehlásenie o zhode – ES	133
Záruka	133
Náhradné diely	142

Obsah dodávky

☞ Po vybalení skontrolujte obsah kartóna na

- ▶ kompletnosť
- ▶ príp. poškodenia dopravou

Výhrady oznámte okamžite obchodníkovi, podávateľovi príp. výrobcovi. Neskoré reklamácie nebudú uznané.

- 1 zmontovaná jednotka prístroja
- 1 podstavec
- 2 kolečká
- 2 puklice na kolečká
- 2 oporné nohy
- 1 vrečko so skrutkami
- 1 záchytný kôš
- 1 návod na obsluhu
- 1 záručné prehlásenie

Popis stroja

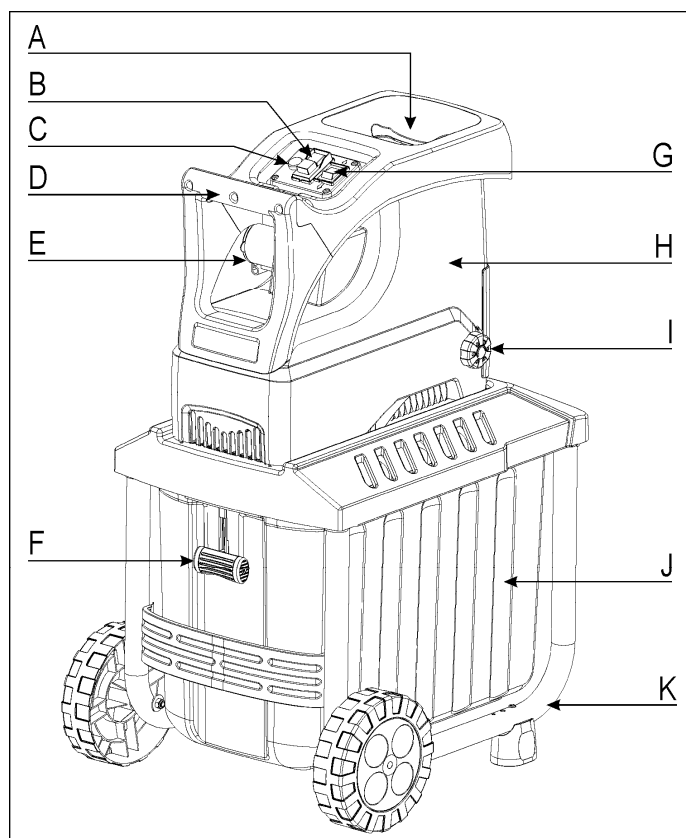

- A. Lievikovitý otvor pre drvený materiál
- B. Hlavný vypínač
- C. Gombík spätného prestavenia / ochrana motora
- D. Madlo
- E. Sieťová zástrčka
- F. Zámok záchytného koša
- G. Prepínač smeru otáčania
- H. Vrchná časť krytu
- I. Regulačné koliesko
- J. Záchytný kôš
- K. Podstavec s kolieskami a opornými nohami

Prevádzkové časy

Pred uvedením náradia do prevádzky dbajte prosím na štátno-právne (regionálne) predpisy pre ochranu proti hluku.

Symboly prístroja



Pred spustením do prevádzky si prečítajte návod k obsluhu a bezpečnostné upozornenia, a dodržiavať ich.

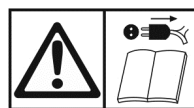





Skôr ako budete robiť nastavenia stroja, čistiť stroj alebo ak sa kábel zamotá či poškodí, stroj vypnite a vytiahnite sieťový konektor.



Nebezpečenstvo vyplývajúce z vymrštených častí pri zapnutom motore – nezúčastnené osoby, domáce a užitkové zvieratá sa nesmú zdržiavať v nebezpečnom priestore.

	Pred kontaktom so súčasťami stroja počkajte, kým tieto nie sú v pokoji.
	Pozor pred rotujúcimi nožmi. Ruky a nohy nevkladajte do otvorov, ak je stroj zapnutý.
	Noste ochranu očí a sluchu.
	Noste ochranné rukavice.
	Chráňte pred vlhkosťou.
	Nepoužívajte ako schodík.
Drtený materiál je správne rozdrtený  Drtený materiál nie je správne rozdrtený	
	Záchytný kôš je uzamknutý
	Záchytný kôš je odomknutý
	Výrobok zodpovedá daným špecifickým požiadavkám ES smerníc pre tieto produkty.
	Elektrické prístroje nepatria do domového odpadu. Pre prístroje, príslušenstvo a balenie zaistite recykláciu, ktorá nezaťažuje životné prostredie. Podľa smernice ES 2012/19/EU o elektro- a elektronických starých prístrojoch, je potrebné tyto prístroje jednotlivo zhromažďovať a dodať k ekologické recyklácii.

Symbole návodu na obsluhu

-  **Hroziace nebezpečenstvo alebo nebezpečná situácia.** Nerešpektovanie tohto pokynu môže mať za následok zranenia alebo hmotné škody.
-  **Dôležité upozornenia k správne mu zaobchádzaniu.** Nedodržanie týchto upozornení môže spôsobiť poruchy.
-  **Upozornenia pre užívateľa.** Tieto upozornenia Vám pomôžu využiť optimálne všetky funkcie.
-  **Montáž, obsluha a údržba.** Tu Vám bude presne vysvetlené, čo musíte vykonať.

Vymedzenie použitia na stanovený účel

- Za použitie na stanovený účel sa považuje štiepkovanie
- konárov každého druhu do maximálneho priemeru (v závislosti od druhu dreva a jeho čerstvosti)
 - zvädnutého, vlhkého, niekoľko dní skladovaného záhradného odpadu striedavo s konármi

Drvenie skla, kovu, plastových dielov, plastových vreciek, kameňov, látkového odpadu, koreňov v pôde, odpadu bez pevnej konzistencie (napr. odpadu z kuchyne) je výslovne vylúčené.

Záhradný štiepkovač je vhodný iba pre privátne použitie v záhrade okolo domu alebo v záhradke.

Za štiepkovač pre súkromnú domovú a hobby záhradu sa považujú také prístroje, ktoré nie sú nasadzované vo verejných zariadeniach, parkoch, športoviskách ani v poľnohospodárstve a lesohospodárstve.

K použitiu na stanovený účel patrí aj dodržiavanie výrobcom predpísaných podmienok pre prevádzku, údržbu a opravy a dodržiavanie bezpečnostných predpisov uvedených v návode.

Každé ďalšie iné použitie platí ako použitie, ktoré nie je v súlade so stanoveným účelom. Za škody každého druhu, ktoré z toho vyplývajú, výrobca neručí. Riziko nesie sám užívateľ.

Svojevoľné zmeny na stroji sú neprípustné a vylučujú všetky ručenia výrobcu za takto spôsobené škody.

Nástroj môžu pripravovať, používať a vykonávať na ňom údržbu iba osoby, ktoré sú s ním oboznámené a poučené o nebezpečenstvách vyplývajúcich z jeho používania. Oprávárske práce sme sme prevádzať len my, príp. nami menované servisné miesta.

Zvyškové riziká

 **I pri použití prístroja zodpovedajúc jeho určeniu, môžu i pri dodržaní zvyklých bezpečnostných predpisov vzniknúť zvyškové riziká na základe určitej konštrukcie prístroja, vzťahujúcej sa na jeho použitie.**

Zvyškové riziká sa dajú znížiť na minimum, ak sa budú celkove dodržiavať „Bezpečnostné upozornenia“ a „Použitie zodpovedajúce účelu“, ako i návod k obsluhu prístroja.

Ohľaduplnosť a opatrnosť znižujú riziko úrazu osôb a poškodení.

- Nebezpečenie zranenia prstov a rúk, ak vsuniete ruku do otvoru a siahnete až na rezacie zariadenie.
- Nebezpečenie zranenia prstov a rúk pri montáži a čistení rezacieho zariadenia.
- Zranenia v oblasti lievika vymršteným drveným materiálom.
- Ohrozenie el. prúdom z elektrického prípojného vedenia, ktoré nezodpovedá predpisom.
- Kontakt s časťami pod elektrickým prúdom pri otvorených elektrických súčiastkach.
- Poškodenie sluchu pri dlhšie trvajúcich prácach bez ochrany sluchu.

Okrem toho nemôžu napriek všetkým prijatým opatreniam vzniknúť zreteľné zvyškové riziká.

Bezpečnostné pokyny

Pred spustením tohto výrobku do prevádzky si prečítajte a dodržujte nasledujúce upozornenia a predpisy predchádzania pracovným úrazom Vášho zväzu povolani popr. platné bezpečnostné predpisy Vašej krajiny, aby ste sa vyvarovali sám a iných pred možnými zraneniami.

i Bezpečnostné predpisy dajte všetkým osobám, ktoré pracujú so strojom.

i Tieto bezpečnostné predpisy dobre uschovajte.

! **Opravy bezpečnostného vypnutia smie prevádzať iba výrobca popr. ním menované firmy.**

- Spoznajte prístroj pred použitím na základe návodu k obsluhu.
- Nepoužívajte prístroj pre účely, pre ktoré nebol určený (viď „Vymedzenie použitia na stanovený účel“ a „Práca so záhradným štiepkovačom“).
- Postarajte sa o bezpečný odstup a udržiavajte vždy rovnováhu. Nepredkláňajte sa. Pri vhadzovaní vecí na rezanie stojte na rovnakej úrovni so strojom.
- Na šikmých miestach dávajte vždy pozor na to, aby ste stáli bezpečne.
- Prístrojom pohybujte v chôdzi, nikdy nebežte (zmena stanovišťa).
- **Buďte pozorní. Dávajte pozor na to, čo robíte. K práci pristupujte s rozumom. Prístroj nepoužívajte, ak ste unavení alebo ste pod vplyvom drog, alkoholu alebo liekov. Moment nepozornosti pri používaní prístroja môže viesť k vážnym poraneniam.**
- Pri prevádzkovaní prístroja noste vždy ochranné okuliare, pracovné rukavice a ochranu sluchu.
- Pri prevádzkovaní prístroja noste vždy vhodný pracovný odev:
 - žiadne voľné oblečenie alebo ozdoby, tieto môžu byť zachytené pohyblivými časťami
 - nekĺžajúcu obuv
 - dlhé nohavice pre ochranu nôh
 - žiadny voľne prevísajúci odev ani odev s visiacimi stužkami alebo šnúrkami.
- So strojom nepracujte bosí alebo len v ľahkých sandáloch. Používajte riadnu ochrannú pracovnú obuv.
- Obsluha prístroja je v jeho pracovnej oblasti zodpovedná voči tretím osobám.
- Deti sa so zariadením nesmú hrať.
- Deti sa nesmú zdržovať v blízkosti prístroja.
- Deti nesmú vykonávať čistenie a používateľskú údržbu.
- Ak sa v blízkosti stroja nachádzajú nezúčastnené osoby, stroj nezapínajte.
- Prístroj nikdy, nepoužívajte, ak sa v blízkosti zdržiavajú nezainteresované osoby — obzvlášť deti alebo zvieratá.
- Používateľ je sám zodpovedný za úrazy alebo ohrozenia ostatných osôb alebo ich majetku.
- Nástroj nikdy nenechávajte bez dozoru.
- Udržiavajte svoje pracovné prostredie v poriadku! Neporiadok môže spôsobiť úrazy.
- Zajmite také pracovné postavenie, aby ste sa nachádzali vedľa prístroja, alebo za prístrojom.
- Nesiahajte nikdy do plniaceho a vyhadzovacieho otvoru.
- Nepribližujte sa tvárou alebo telom k plniacemu otvoru.

- Nepreťažujte prístroj! Stroj pracuje lepšie a bezpečnejšie v udanej výkonovej oblasti.
- Prístroj prevádzkujte len s kompletnými a správne nasadenými ochrannými pomôckami a nič, čo by mohlo ovplyvniť bezpečnosť prístroja, na ňom nemeňte.
- Nikdy sa nesnažte obísť funkciu blokovania ochranného zariadenia.
- Nemeňte nastavenie regulátora motora; otáčky regulujú maximálnu bezpečnú pracovnú rýchlosť a chránia motor a všetky otáčajúce sa diely pred poškodením v dôsledku nadmernej rýchlosti. V prípade problémov sa obráťte na zákaznícky servis.
- Neprevádzkujte prístroj bez lievika k plneniu.
- Nemeňte prístroj resp. diely prístroja.
- Prístroj nepostrekujte vodou. (zdroj nebezpečenstva elektrický prúd).
- Berte do úvahy vplyvy okolia:
 - Prístroj nepoužívajte vo vlhkom alebo mokrom prostredí.
 - Nenechajte prístroj stáť v daždi.
 - Nepracujte za zlých poveternostných podmienok (napr. dážď, búrka).
 - Pracujte len pri dostatočnej viditeľnosti, Postarajte sa o dobré osvetlenie.
- Aby ste zamedzili zbytočnému poraneniu prstov, noste pri montáži či očistení stroja rukavice.
- Neprepravujte štiepkovač s bežiacim motorom.
- Stroj vypnite, sieťový konektor vytiahnite zo zásuvky a uistite sa, že všetky pohyblivé časti sa nepohybujú, pred:
 - pripevnenie a výnimanie zachytavacieho koša
 - údržbou a čistením
 - odstraňovaním porúch
 - preverovaním prípojných vedení, či nie sú zapletené alebo poškodené
 - dopravou
 - opravami
 - vzdialením sa od prístroja (i pri krátkom prerušení práce)
- Pri upchatí vo vkladacej a vyhadzovacej časti stroja vypnite motor a vytiahnite sieťovú zástrčku, kým odstránite zvyšky materiálu z vkladacej lebo vyhadzovacej časti.
- Pred tým, ako stroj odpojíte zo siete a všetky časti sa uvedú do pokoja, sa nedotýkajte žiadnych pohyblivých sa nebezpečných častí.
- Ak sa počas používania poškodí prípojné alebo predlžovacie vedenie, musí sa okamžite toto odpojiť od siete napájania. Vedenia sa nikdy nedotýkajte skôr, ako ho odpojíte od siete. Stroj nepoužívajte, ak je vedenie poškodené alebo opotrebované.
- Skontrolujte stroj na možné poškodenia.
 - Pred ďalším použitím stroja musia byť ochranné prípravky skontrolované, či sú schopné bezchybnej a správnej funkcie podľa predpisov.
 - Preverte, čo pohyblivé časti bezchybne fungujú a nezasekávajú sa, alebo či nie sú poškodené. Všetky konštrukčné diely musia byť správne zabudované a všetky podmienky bezpečnej a bezporuchovej prevádzky musia byť zabezpečené.
 - Poškodené ochranné zariadenia a konštrukčné diely musia byť odborne opravené alebo vymenené odbornou dielňou, ak nie je inak udané v návode k obsluhu.
 - Poškodené alebo nečitateľné bezpečnostné nálepky treba nahradiť novými.



- Uchovávajte nepoužívané prístroje na suchom uzamknutom mieste mimo dosahu detí.
- Stroj skladujte na mieste, kde benzínové výpary neprídu do kontaktu s otvoreným plameňom alebo iskrami. Stroj nechajte pred uskladnením vždy ochladiť.
- Stroj dôkladne udržiavajte v dobrom stave a čistý.

Elektrická bezpečnosť

- Prevedenie prípojného vedenia podľa IEC 60245 (H 07 RN-F) s prierezom žíl najmenej
 - 1,5 mm² pri dĺžke kábla do 25 m
 - 2,5 mm² pri dĺžke kábla nad 25 m
- Dlhé a tenké prípojné vedenia vytvárajú pokles napätia. Motor nedosiahne maximálny výkon, funkcia stroja je zredukovaná.
- Zástrčky a spojovacie zásuvky na prípojných vedeniach musia byť z gumy, mäkkého PVC alebo iných termoplastových materiálov o rovnakej mechanickej pevnosti alebo musia byť takýmto materiálom potiahnuté.
- Zástrčky a zásuvky prípojného vedenia musí byť chránené proti striekajúcej vode.
- Pri kladení prípojného vedenia dbať na to, aby neprekážalo, nebolo stlačené, nebolo zalomené a spojenie so zásuvkou nebolo vlhké.
- Predlžovací kábel držte ďalej od pohyblivých nebezpečných častí, aby ste predišli poškodeniu kábla, ktoré môže viesť ku kontaktu s aktívnymi časťami.
- Pri použití káblového bubna kábel úplne odviňte.
- Kábel nepoužívajte na účely, pre ktoré nie je určený. Chráňte kábel pred horúčavou, olejom a ostrými hranami. Nepoužívajte kábel na vytiahnutie zástrčky zo zásuvky.
- Kontrolujte pravidelne predlžovacie káble a vymeňte ich, ak sú poškodené.
- Dbajte na to, aby ste k napájaniu prúdom nepripájali poškodený kábel alebo aby ste sa kábla nedotýkali skôr, ako sa odpojí od napájania prúdom, pretože poškodené káble môžu viesť k dotykaniu sa aktívnych častí.
- Nepoužívajte žiadne poškodené prípojné vedenia.
- Vonku používajte len pre toto použitie povolené a zodpovedajúco označené predlžovacie káble.
- Nepoužívať žiadne provizórne elektrické pripojenia.
- Ochranné zariadenia nikdy nepremosťovať alebo vyradovať z prevádzky.
- Prístroj pripojte cez prúdový ochranný spínač (30 mA).

 Elektrickú prípojku popr. opravy na elektrických dieloch stroja smie prevádzať iba koncesionovaný elektrikár, alebo niektoré naše služby zákazníkom. Musia sa dodržiavať mieste predpisy, obzvlášť predpisy týkajúce sa ochranných opatrení.

 Ak je sieťová prípojka tohto zariadenia (ak je k dispozícii) poškodená, musí sa nahradiť osobitnou prípojkou, ktorá je k dispozícii u výrobcu alebo v jeho zákazníckom servise.

 Opravy na iných dieloch stroja nechať previesť výrobcom popr. jeho službami zákazníkom.

 Používajte len originálne náhradné diely. Použitím iných náhradných dielov môžu vzniknúť pre užívateľa úrazy. Za škody, ktoré z toho vyplývajú, výrobca neručí.

Zachovanie sa v núdzovom prípade

- Prípadné poranenie ošetríte podľa pravidiel prvej pomoci a čo najrýchlejšie vyhľadajte lekára.
- Zraneného chráňte pred ďalším prípadným poranením a zabezpečte kľudovú polohu.

Montáž

vid' stranu 150

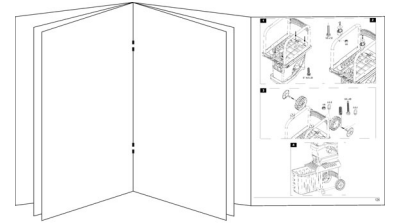







Uvedenie do prevádzky

- Presvedčte sa, či je prístroj kompletne zmontovaný podľa predpisov.
- Pred uvedením stroja do prevádzky sa ubezpečte, že prívod (plniaci lievnik) je prázdny.
- Postavte záhradný štiepkovač k použitiu na vodorovnú a pevnú podložku (nebezpečie prevrátenia).
- Vyhnite sa prácam na vlhkom podklade. Vlhký podklad znižuje polohu zariadenia a zvyšuje riziko úrazu.
- Zariadenie nepoužívajte na dláždených a štrkovaných plochách, na opotrebovaných materiáloch môže dôjsť k úrazu.
- Nepracujte v bezprostrednej blízkosti bazénov alebo záhraných jazierok.
- Prístroj používajte len vonku. Dodržiavajte odstup (najmenej 2 m) od steny alebo iného stabilného predmetu.
- Nepracujte so zariadením za zlých poveternostných podmienok.
- Pred každým použitím skontrolujte:
 - či sa na pripájacom, prípadne predlžovacom kábli nenachádzajú poškodené miesta (ryhy, rezy alebo pod.) alebo opotrebovanie (krehké miesta),
 nepoužívajte poškodený pripájací alebo predlžovací kábel,
 - prístroj na eventúálne poškodenie (vid' Bezpečnostné pokyny)
 - či nie je mechanizmus štiepkovača opotrebovaný, poškodený a či je dobre zaistený.
 - či sú pevne dotiahnuté skrutky, matice a svorníky a iný upevňovací materiál,
 - či sú kryty, vyhadzovače a ochranné štíty na svojom mieste a v dobrom pracovnom stave.

Pripojenie na sieť

- Porovnajte napätie udané na typovom štítku prístroja, napr. 230 V s napätím v sieti a zapojte pílu do zodpovedajúcej a podľa predpisov uzemnenej zásuvky.
- Zariadenie pripojte cez prúdový ochranný spínač (30 mA).
- Používajte iba trojžilový predlžovací kábel s pripojeným uzemňovacím káblom a dostatočným prierezom.

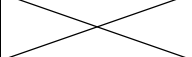
Zabezpečenie siete

		Švajčiarsko	UK
2300 W	16 A pomalé 	10 A pomalé 	13 A pomalé 
2800 W	16 A pomalé 		13 A pomalé 

Sieťová impedancia

Pri nevhodných sieťových podmienkach môže počas zapínania prístroja dôjsť ku krátkodobému poklesu napätia, ktorý môže ovplyvniť iné prístroje (napr. blikanie lampy).

Nemusi sa očakávať žiadne poruchy, ak sa dodržia v tabuľke uvedené maximálne impedancie siete.

Príkon P_1 (W)	Sieťová impedancia Z_{max} (Ω)
2300	0,31
2800	0,31

Zapínač/vypínač

Nepoužívajte prístroj, na ktorom sa nedá spínač ani zapnúť, ani vypnúť. Poškodené spínače musia byť okamžite servisom opravené alebo vymenené za nové.

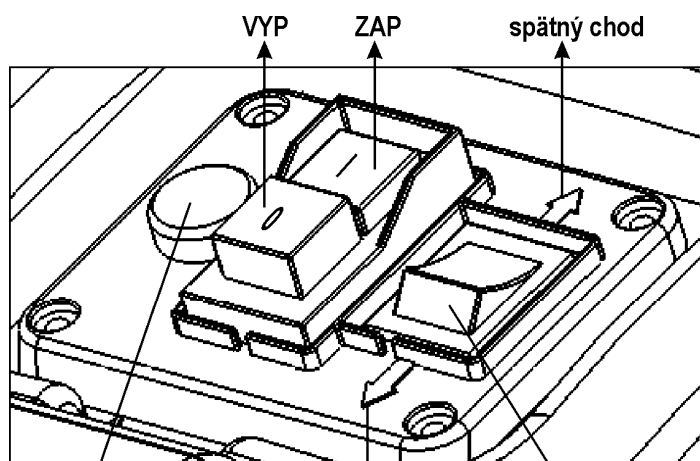

gombík spätného prestavenia (ochrana motora)

vťahovanie

prepínač smeru otáčania

Zapnutie

Stlačte zelený gombík 

Vypnutie

Stlačte červený gombík 

Poistka proti opätovnému rozbehu pri výpadku prúdu

Pri výpadku elektrickej energie sa prístroj automaticky vypne (spínač nulového napätia). K znovuzapnutiu znovu stlačiť zelený gombík.

Ochrana motora

Motor je vybavený ochranným spínačom a vypne sa pri preťažení samostatne. Motor sa dá po fáze ochladenia (cca 5 min.) znovu zapnúť. K znovuzapnutiu

1. stlačte gombík spätného prestavenia (ochrana motora)
2. stlačte zelený gombík 

Prepínač smeru otáčania

 Prepínač smeru otáčania stláčajte iba ak je drvič vypnutý.

Poloha 

Materiál je rezacím valcom vťahovaný a drvený.

Poloha 

Nôž pracuje v opačnom smere a zaseknutý materiál sa uvoľní.

Keď dáte prepínač smeru otáčania do polohy , držte zelené tlačidlo hlavného vypínača stlačené. Rezací valec sa nastaví do opačného smeru. Keď hlavný vypínač pustíte, ostane drvič automaticky stáť.

Tipy

- Veľké predmety alebo kusy dreva sa po viacnásobnom spustení v smere rezania ako aj v smere pre uvoľňovanie uvoľnia.
- Na odstránenie zablokovaných predmetov z násypky použite upchávadlo alebo hák.

 Vždy počkajte, kým sa štiepkovač zastaví, skôr než ho opäť zapnete.

Záchytný kôš

Vstavaný záchytný kôš je vybavený uzamykacím zariadením s bezpečnostným vypnutím stroja.

 Pred pripavením alebo výnimaním záchytavacieho koša vypnite stroj.



⇒ Záchytný kôš je uzavretý a pevne spojený so strojom.



⇒ Záchytný kôš je odomknutý a je možné ho vytiahnuť zo stroja. V tomto prípade sa nedá stroj spustiť.

 Ak sa stane, že v prípade prevádzky uvoľníte zámok zacyteného koša, stroj sa automaticky vypne.

Práca so záhradným štiepkovačom

- Zaujmite také pracovné postavenie, aby ste sa nachádzali vedľa prístroja, alebo za prístrojom. Nestojte nikdy v oblasti vyhadzovacieho otvoru.
- Postarajte sa o bezpečný odstup a udržiavajte vždy rovnováhu. Nepredkláňajte sa. Pri vhadzovaní vecí na rezanie stojte na rovnakej úrovni so strojom.
- Pri uvádzaní zariadenia do prevádzky sa držte vždy mimo zóny vyhadzovania.
-  Dlhší materiál, ktorý z prístroja vyčnieva, by sa mohol pri vťahovaní nožmi vymrštíť! Dodržiavajte bezpečnostnú vzdialenosť!
- Nesiahajte nikdy do plniaceho a vyhadzovacieho otvoru.
- Nepribližujte sa tvárou alebo telom k plniacemu otvoru.
- Ruky, iné časti tela a odevu nedávajte do plniacej rúry, vyhadzovacieho kanálu alebo do blízkosti iných pohyblivých dielov.

- Pred uvedením stroja do činnosti preskúšajte
 - či v plniacom lieviku nie sú zbytky po drvení
 - že záchytný kôš je uzamknutý v stroji
- Zariadenia neprekĺpajte alebo neprepravujte (zmeny umiestnenia) so zapnutým motorom.
- Dbajte na to, aby bol motor zbavený odpadu a iného nahromadeného materiálu, aby ste motor chránili pred poškodením alebo možným požiarom.
- Pri vkladaní dbajte na to, aby sa nedostali žiadne kovové časti, kamene, fľaše, alebo iné nespracovateľné predmety do lievika plnenia.
- Pred pripewnením alebo výnimaním záchytaacieho koša vypnite stroj.
- Ak sa dostanú cudzie predmety do lievika plnenia, alebo prístroj začne vydávať nezvyklé zvuky, alebo začne vibrovať, prístroj okamžite vypnúť a nechať ho zastaviť. Vytiahnuť zástrčku zo zásuvky a previesť nasledujúce body:
 - kontrola poškodenia
 - vymeňte alebo opravte poškodené diely
 - skontrolujte prístroj a pevne dotiahnite povolené diely

⚠ Prístroj nesmiete opravovať, ak k tomu nie ste oprávnený.

👉 Čo smiem drviť?

Áno:

- konáre každého druhu do maximálneho priemeru, v závislosti od druhu dreva a jeho čerstvosti
- zvädnuté, vlhké a viacero dní skladované záhradné odpady
 - 👉 rezať iba striedavo s vetvami

Nie:

- sklo, kovové časti, umelé hmoty, igelitové tašky, kamene, textilie, korene so zemou
- odpady bez pevnej konzistencie, napr. kuchynský odpad

👉 Zvláštne upozornenia k štiepkovaniu:

- Materiál určený na drvenie vkladajte vždy z pravej strany do plniaceho otvoru násypky.
- Štiepkujte konáre, vetvy a dreva krátko po ich odrezaní
 - tento materiál na drvenie vyschnutím veľmi stvrdne, maximálna prípustná hrúbka vetiev sa tým znižuje.
- Pri silne spletených vetvách odstráňte bočné výhonky.
- Spracovanie materiálov s vysokým obsahom vody náchylného na lepenie
 - tieto sekať striedavo s drevnatým materiálom, aby sa predišlo upchatiu prístroja.
- Narezaný materiál by v okolí vyhazovacieho kanálu nemal tvoriť vysoké stohy, čo by malo za následok, že drvený materiál spôsobí zapchatie vyhazovacieho kanálu. V tomto prípade by mohlo dôjsť k tomu, že sa narezaný materiál vráti naspäť cez plniaci otvor. Preto pravidelne vyprázdňujte záchytný kôš.
- Ak je prístroj zapchatý, vyčistíte plniaci otvor a vyhazovací kanál. Za týmto účelom najprv vypnite motor a vyťahnite sieťovú zástrčku.

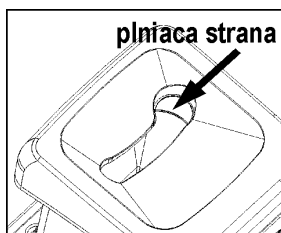

- Dbajte na to, aby sa dodržal pre Váš prístroj predpísaný maximálny spracovateľný priemer vetiev (viď „Technické údaje“). V závislosti od druhu a surovosti dreva sa môže maximálny priemer konára, ktorý je potrebné spracovať, zmenšiť.
- Rezacie zariadenie vŕha materiál na drvenie viac menej samostatne.
- Prepnutie smeru otáčok:
 - Pri náhlom blokovaní prístroja sa dá prepnúť smer otáčania rezacieho valca a takým spôsobom posunúť rezaný materiál smerom naspäť.
 - Prístroj vypnúť
 - Vyčakať zastavenie
 - Prístroj znovu zapnúť a vložiť ľahšie spracovateľný materiál k rezaniu.
- Pri preťažení prístroja sa prístroj automaticky vypne ističom motora
 - zapnite drtič znovu po cca 5 minútach
 - ak sa prístroj nedá zapnúť po tejto čakacej dobe, pozrite sa pod bod „Možné poruchy“.

Nastavenie protinôža

Protinôž (B) je možné nastaviť na rezacom valci (A) bezvôľovo. Pre efektívnu prevádzku by mala byť dodržaná čo najmenšia vzdialenosť.

Mäkký materiál alebo mokré vetvy sa môžu namiesto rezania trhať. Takýto problém môže spôsobiť aj protinôž, ktorý sa po niekoľkých použitíach opotrebuje.

Nastavenie vzdialenosti.

Zapnite prístroj.

Na pravej strane plastového krytu sa nachádza zariadenie na nastavovanie. K nastaveniu odstuha točte regulačným kolesom (D) vpravo, aby skrútkka (C) sa priblížila k reznému valci. Otáčajte dovtedy, kým z vyhazovacieho otvoru nezačnú vypadávať jemné hliníkové piliny.

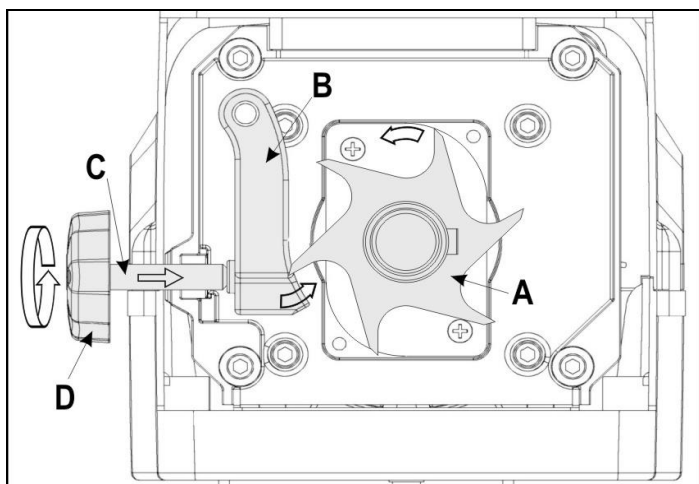

- **Pred začiatkom akejkoľvek údržby**

- vypnúť motor a vytiahnuť zástrčku zo zásuvky
- Nechajte zariadenie vychladnúť.
- použiť ochranné rukavice, aby sa predišlo zraneniu rúk a prstov.

Ak je zariadenie kvôli údržbe, uskladneniu alebo výmene príslušenstva vypnuté, uistite sa, že je vypnutý zdroj energie a vytiahnutá sieťová zástrčka. Uistite sa, že všetky pohyblivé diely sú zastavené a ak je k dispozícii kľúč, že je vytiahnutý. Zariadenie nechajte pred údržbou, nastavením atď. ochladiť.

Rezný nástroj sa po vypnutí neastaví okamžite. Počkajte, prv nez začnete s opravou alebo údržbou, kým sa všetky časti nezastavia.

Pri údržbe rezného nástroja je potrebné vziať do úvahy, že v dôsledku štartovacieho mechanizmu môže stále bežať, aj keď samotný motor po zaistení krytu nebeží.

Dbajte na to, aby ste po údržbe alebo oprave odstránili náradie a kľúč na skrutky.

- **Záhradný štiepkovač nevyžaduje takmer žiadnu údržbu. K udržaniu jej hodnoty a dlhej životnosti dbajte na nasledovné:**

- udržiavajte vetracie otvory voľné a čisté
- kontrolujte upevňovacie skrutky (popr. ich dotiahnite)
- po sekaní očistiť prístroj z vnútra a z vonku.
Používajte na čistenie Vášho náradia len teplú vlhkú handričku a jemnú kefku.
Nikdy nepoužívajte čistiace prostriedky a rozpúšťadlá. Mohli by ste náradie spôsobiť neodstrániteľné škody. Umelohmotné časti môžu chemikálie rozleptať.

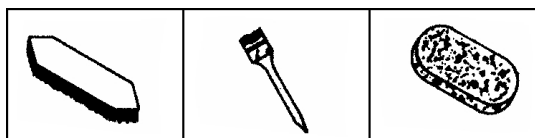





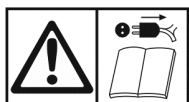

- drtič nečistiť pod tečúcou vodou alebo podtlakovým čistiacim prístrojom.
- Namastiť nastriekaním kovové plochy drtiča po každom použití biologicky odstrániteľným olejom, ako ochranou proti korózii.
- Valcová fréza a za ní sa nachádzajúca doska rezu sú diely podliehajúce opotrebovaniu, majú ale pri normálnom používaní a predpísanom nastavení dlhú životnosť niekoľkých rokov.
- ⓘ Opatrebované a poškodené samostatné diely vymieňajte po skupinách, aby sa predišlo nevyváženosti.

Možné poruchy



Pred každým odstránením poruchy

- prístroj vypnúť
- vyčkajte úplného zastavenia stroja
- vytiahnuť sieťovú zástrčku

Porucha	Možná príčina	Odstránenie
motor sa nerozbehne	chyba sieťové napätie	skontrolovať poistky
	kábel prípojky je vadný	nechať skontrolovať prístroj (elektrikárom)
	prístroj je preťažovaný (ochr. motora)	Prístroj nechajte vychladnúť. Stlačte 1. gombík spätného prestavenia (ochr. motora) 2. zelené tlačidlo  pre opätovné zapnutie.
	záchytný kôš je odomknutý (bezpečnostné vypínanie je vypnuté)	 uzamknite záchytný kôš 
motor vrčí, ale sa nerozbehne	rezací valec je blokový	prístroj vypnite Prepnite prepínač smeru otáčania do polohy  . Prístroj zapnite, až kým sa blokovanie neodstráni. Prístroj opäť vypnite. Prestavte prepínač smeru otáčania späť do polohy  .
	kondenzátor je vadný	prístroj zaslať k oprave výrobcovi, popr. ním menovanej firme
materiál k rezaniu nie je vŕahovaný	Rezací valec beží opačným smerom. Poloha spínača je nesprávna.	Prístroj vypnite a prestavte prepínač smeru otáčania.
	materiál k rezaniu visí v lieviku	Prístroj vypnite. Prepnite prepínač smeru otáčania do polohy  . Prístroj zapnite, aby sa drvený materiál uvoľnil, príp. odstráňte nečistoty. Prístroj opäť vypnite. Aby ste mohli pokračovať v práci, prestavte prepínač smeru otáčania späť do polohy  .
	príliš mäkký alebo mokrý materiál na rezanie	vsunúť pomocou vetvy a nechať posekať
	opotrebovaný rezací valec	Protidosku nastavte tak, ako je to opísané v kapitole „Nastavenie protidosky“, v prípade silného opotrebenia vymeňte rezací valec. Výmenu rezacieho valca smie vykonávať len zákaznický servis.
materiál k rezaniu nie je čisto prerazaný	protinôž je nesprávne nastavený	Protidosku nastavte tak, ako je to opísané v kapitole „Nastavenie protidosky“.
prístroj beží, zablokuje sa ale pri najmenšom zaťažení a vypne sa ističom motora	kábel predlžovačky je príliš dlhý, alebo má príliš malý prierez, zástrčka sa nachádza príliš ďaleko od hlavnej prípojky a prierez prípojky je príliš malý	Predlžovací kábel najmenej 1,5 mm ² , maximálne 25 m dlhý. Pri dlhšom kábli prierez najmenej 2,5 mm ² .

Pri ďalších funkčných nedostatkoch sa obráťte na autorizovaný servis.

Technické údaje

Model	AH 623 Typ LHF 2300	AH 621 Typ LHF 2800
Výrobný rok	viz posledná strana	
Motor	motor na striedavý prúd, 50 Hz, 2800 min ⁻¹	
Napätie siete	230 V~	230 – 240 V~
Výkon motora P ₁ (P40) (S6 - 40 %)	2300 W	2800 W
Výkon motora P ₁ (S1)	2000 W	2300 W
Otáčky rezacieho valca	40 min ⁻¹	
Spínač s	ochranou proti preťaženiu, funkciou rezania a spätného chodu, akčný člen nulového napätia	
Hmotnosť	30 kg	31 kg
Hladina hlučnosti L _{PA} (meraná podľa smernice 2000/14/ES)	80,6 dB (A) K = 3 dB (A)	79,4 dB (A) K = 3 dB (A)
Nameraná hladina hluku L _{WA} (meraná podľa smernice 2000/14/ES)	90,3 dB (A) K = 2,83 dB (A)	89,1 dB (A) K = 2,42 dB (A)
Zaručená hladina hluku L _{WA} (meraná podľa smernice 2000/14/ES)	93 dB (A)	92 dB (A)
max. spracovateľný priemer vetiev (platí iba pre čerstvé odrezky)	Ø max. 40 mm	Ø max. 45 mm
Ochranná trieda	I	
Druh ochrany	IP X4	
Zabezpečenie siete	16 A pomalé	16 A pomalé
Švajčiarsko	10 A pomalé	--
UK	13 A pomalé	13 A pomalé

Spôsob prevádzky	(S1)	P40 (S 6 – 40 %)
	Kontinuálna prevádzka	Neprerušovaná periodická prevádzka 10 min 4 min. stálá prevádzka 6 min. voľnobeh

Prehlásenie o zhode – ES

Nr. (S-No.): 10879 → AH 621 Typ LHF 2800

podľa smernice ES 2006/42/ES

Prehlašujeme

Altrad Lescha Atika GmbH

Josef-Drexler-Str. 8, 89331 Burgau - Germany

na vlastnú zodpovednosť, že výrobok

Gartenhäcksler (Záhradný štiepkovač)

model AH 623 Typ LHF 2300, AH 621 Typ LHF 2800

Seriové číslo: 045000 – 070000

zodpovedá daným požiadavkám ES smerníc a ustanoveniam nasledujúcich smerníc:

2014/30/EU, 2000/14/ES+2005/88/ES a 2011/65/EU.

Následujúce normy byly použité:

EN 60335-1:2012+A2:2019; EN 50434:2014;

EN 55014-1:2017; EN 55014-2:2015; EN 61000-3-2:2014;

EN 61000-3-11:2000; EN 62321:2009

Hodnoty shody sa riadia podľa:

2000/14/ES - Príloha V a 2005/88/ES

	AH 623 Typ LHF 2300	AH 621 Typ LHF 2800
Nameraná hladina hluku L _{WA}	90,3 dB (A)	89,1 dB (A)
Zaručená hladina hluku L _{WA}	93 dB (A)	92 dB (A)

Archiv technickej dokumentácie:

Altrad Lescha Atika GmbH – Technické oddelenie
Josef-Drexler-Str. 8 89331 – Burgau – Germany

Burgau, 09.06.2020

i.A.

G. Koppenstein,

Vedenie odd. Konštrukcie

Záruka

Prosíme, prečítajte a rešpektujte priložené záručné prehlásenie a jeho podmienky.

❗ Navodilo shranite za prihodnjo uporabo.

❗ Vsem osebam, ki delajo s to napravo, dajte tudi ta navodila za uporabo.

⚠ Naprave ne smete pognati, preden ste prebrali ta navodila, upoštevali vse navedene napotke in napravo montirali, kot je opisano.

⚠ Te naprave ne smejo upravljati/uporabljati otroci, osebe z omejenimi telesnimi, zaznavnimi ali duševnimi sposobnostmi ter osebe, ki nimajo ustreznih izkušenj in znanja ali niso seznanjene z navodili.

⚠ Otroci in mladostniki mlajši od 16 let ne smejo delati z napravo. Nacionalni in lokalni predpisi lahko določajo drugačne starostne omejitve za uporabnika.

Vsebina

Obseg dobave	134
Opis naprave	134
Obratovalni časi	134
Simboli na napravi	134
Simboli v navodilih za uporabo	135
Pravilna uporaba	135
Preostala tveganja	135
Varnostni napotki	135
Sestava	137 / 150
Zagon	137
Delo z vrtnim rezalnikom	138
Postavitev nasprotnog noža	139
Vzdrževanje / Nega / Shranjevanje	139
Možne motnje	140
Tehnični podatki	141
Izjava o skladnosti	141
Garancija	141
Nadomestni deli	142

Obseg dobave

- 👁 Po razpakiranju preverite vsebino kartona, če
- ▶ je popolna,
 - ▶ se je morebiti poškodovala med transportom.

Prosimo, da reklamacije takoj sporočite trgovcu, dobavitelju oziroma proizvajalcu. Poznejših reklamacij ne bomo upoštevali

- 1 predmontirana enota naprave
- 1 podvozje
- 2 kolesi
- 2 kolesna pokrova
- 2 nogi
- 1 vrečke z vijaki
- 1 lovilna košara
- 1 navodilo
- 1 garancijska izjava

Opis naprave

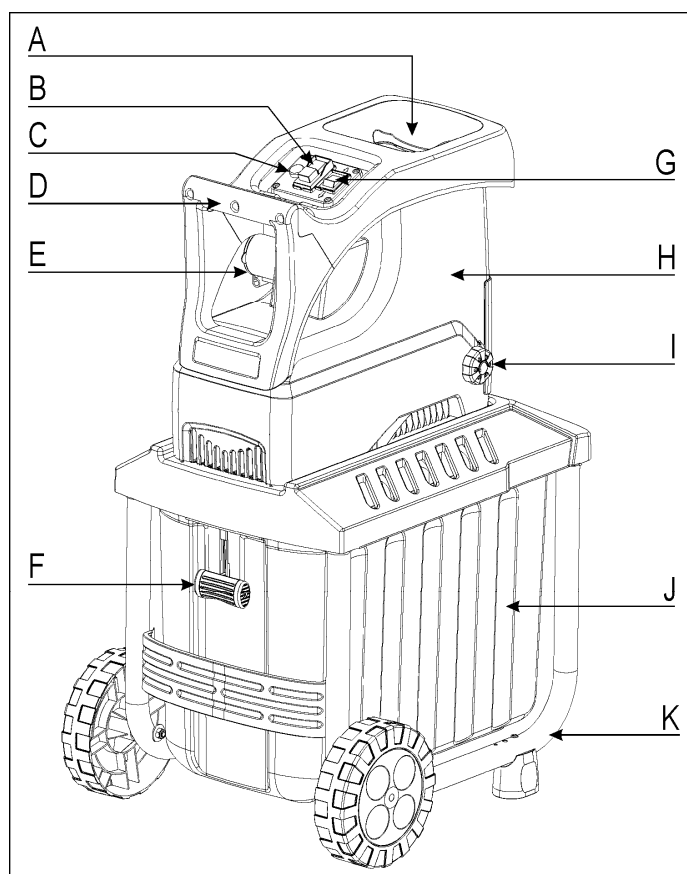

- A. Žrelo za rezalno blago
- B. Stikalo za vklop/izklop
- C. Povratni gumb / Zaščitje motorja
- D. Ročaj
- E. Vtič
- F. Zapah lovilne košare
- G. Stikalo za smer vitja
- H. Gornji del ohišjal
- I. Nastavni gumb za rezalni valj
- J. Lovilna košara
- K. Podvozje s kolesi in nogami

Obratovalni časi

Prosimo, upoštevajte regionalne predpise.

Simboli na napravi



Pred zagonom preberite navodila za uporabo ter varnostne napotke in jih upoštevajte.

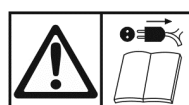





Preden začnete izvajati nastavitve, stroj čistit ali če je kabel zapleten ali poškodovan, stroj izklopite in izvlecite omrežni vtič.



Nevarnost zmečkanin pri obratujočem motorju – oddaljite neudeležene osebe, hišne ljubimce in domače živali.

	Počakajte, da se ustavijo vsi deli stroja, preden se jih dotaknete!
	Pazite na obračajoče se nože. Roke in noge med obratovanjem stroja ne držite v odprtinah.
	Nosite zaščito za vid in sluh.
	Nosite zaščitne rokavice.
	Zaščitite pred vlago.
	Ne uporabljajte za stopanje.
Rezanje materiala 	Ni rezanja materiala
	Lovilna košara zapahnjena
	Lovilna košara odpanjena
	Izdelek ustreza evropskim direktivam, ki veljajo za tovrstne izdelke.
	Električni aparati ne spadajo med hišne odpadke. Aparate, pribor in embalažo posredujte ekološki reciklažni postaji. V skladu z evropsko Direktivo 2012/19/EU o odpadni električni in elektronski opremi morate neuporabne električne naprave zbirati ločeno in jih reciklirajte okolju prijazno.

Simboli v navodilih za uporabo

-  Preteča nevarnost ali nevarna situacija. Neupoštevanje teh napotkov lahko povzroči poškodbe oseb ali materialno škodo.
-  **Pomembni napotki za pravilno uporabo.** Neupoštevanje teh napotkov lahko povzroči motnje.
-  **Napotki za uporabnika.** Ti napotki vam pomagajo optimalno uporabljati vse funkcije.
-  **Montaža, uporaba in vzdrževanje.** Tukaj je natančno razloženo, kaj morate storiti.

Pravilna uporaba

K pravilni uporabi spada rezanje

- vej vseh vrst do premera (odvisno od vrste in svežine lesa)
- ovnelega, vlažnega, že več dni skladiščenega vrtnega odpadka z vejami.

Rezanje stekla, kovin, plastični delov, plastičnih vrečk, kamenja, odpadkov materiala, korenin z zemljo, odpadkov brez trdih materialov (npr. kuhinjski odpadki) ni dovoljeno.

Vrtni rezalnik je primeren samo za zasebno uporabo v hiši in na vrtu.

Vrtni rezalniki za zasebni domač in ljubiteljski vrt so tiste naprave, ki se ne uporabljajo v javnih nasadih, parkih, na športnih igriščih ter v kmetijstvu in gozdarstvu.

K pravilni uporabi sodi tudi upoštevanje proizvajalčevih predpisov za obratovanje, vzdrževanje in zagon ter upoštevanje varnostnih napotkov iz navodil za uporabo.

Kot nepravilna uporaba šteje vsaka drugačna uporaba. Proizvajalec ne prevzema odgovornosti za škode, ki izhajajo iz takšne uporabe - tveganje zanje prevzema izključno uporabnik.

Samovoljno spreminjanje vrtnega rezalnika ima za posledico izključitev jamstva proizvajalca za vse vrste škode, ki zaradi tega nastane.

Napravo lahko pripravljajo, uporabljajo in vzdržujejo le osebe, ki se na to spoznajo in so seznanjene z možnimi nevarnostmi. Zagon sme izvesti samo naše osebje ali servisna služba, ki smo jo za to pooblastili.

Preostala tveganja

 Tudi pri pravilni uporabi lahko kljub upoštevanju vseh zadevnih varnostnih predpisov obstajajo preostala tveganja zaradi konstrukcije, ki je pogojena z namenom uporabe.

Preostala tveganja se lahko zmanjšajo, če se v celoti upoštevata točki „Varnostni napotki“ in „Pravilna uporaba“ ter celotna navodila za uporabo.



Pozornost in previdnost zmanjšujeta nevarnost osebnih poškodb in materialne škode.

- Nevarnost poškodb prstov in rok, če z roko sežete skozi neko odprtino in pridete v stik z rezilom.
- Nevarnost poškodb prstov in rok pri montažnih in čistilnih opravilih na nožu/rezilu.
- Poškodbe zaradi izmeta rezanih delov na področju lijaka.
- Nevarnost zaradi električnega toka, pri uporabi neustreznih električnih priključnih vodov/napeljav.
- Dotik delov, ki prevajajo električni tok, pri odprtih električnih sestavnih delih.
- Prizadetost sluha pri dlje trajajočih delih brez zaščite za sluh.

Nadaljnje lahko kljub sprejetim ukrepom obstajajo neočitna preostala tveganja.

Varnostni napotki

Pred zagonom tega izdelka preberite in upoštevajte naslednje napotke ter predpise o preprečevanju nezgod oziroma varnostna določila, ki veljajo v posamezni državi, da sebe in druge zaščitite pred možnimi poškodbami.

-  Varnostne napotke posredujte vsem osebam, ki delajo s strojem.
-  Te varnostne napotke dobro shranite.
-  **Popravila na varnostnem izklopu smejo opravljati samo proizvajalec oziroma od njega imenovano podjetje.**

- Pred uporabo naprave se s pomočjo navodil za uporabo seznanite z njo.
- Naprave ne uporabljajte za namene, za katere ni namenjena (glejte poglavji "Pravilna uporaba" in "Delo z vrtnim rezalnikom").
- Poskrbite za varno postavitvev in zmeraj ohranajte ravnotežje naprave. Ne iztegujte se. Pri vstavljanju materiala za rezanje stojte na enaki ravnini z napravo.
- Pri klančinah vedno pazite na stabilnost postavitve.
- Napravo vedno uporabljajte le med hojo, ne pa med tekom ali bežanjem (menjava lokacije).
- Bodite previdni in pozorni. Pazite na to, kaj delate. Ravnajte razumno. Ne uporabljajte stroja, če ste utrujeni oziroma ste pod vplivom drog, alkohola ali zdravil. Samo trenutek nepazljivosti med uporabo naprave lahko povzroči resne poškodbe.
- Pri delu z napravo vedno nosite zaščitna očala, delovne rokavice in glušnike.
- Pri delu z napravo vedno nosite primerna delovna oblačila:
 - ne nosite ohlapnih oblačil ali nakita (ujamejo se lahko v gibljive dele stroja)
 - obutev, ki ne drsi,
 - Dolge hlače za zaščito nog
 - ne nosite ohlapnih padajočih oblačil ali oblačil z visečimi trakci ali vrvicami.
- Z napravo nikoli ne delajte bos ali z lahko obutvijo.
- Upravljalca je na delovnem področju stroja odgovoren za tretje osebe.
- Otroci se z napravo ne smejo igrati.
- Poskrbite, da se pri stroju ne zadržujejo otroci.
- Otroci naprave ne smejo čistiti ali vzdrževati, kjer je za vzdrževanje odgovoren uporabnik.
- Naprave nikoli ne uporabljajte, ko se v njeni bližini nahajajo neudeležene osebe, zlasti otroci, ali živali.
- Izključno uporabnik je odgovoren za nesreče ali ogrožanje drugih oseb ali njihove lastnine.
- Naprave nikoli ne pustite brez nadzora.
- Skrbite za red na delovnem področju! Nered lahko povzroči nezgode.
- Postavite se v delovni položaj, t.j. stransko ali za napravo.
- Nikoli ne segajte v odprtino za vstavljanje ali izmetavanje.
- Obraz in telo ne približujte odprtini za vstavljanje materiala.
- Naprave ne obremenite prekomerno! Bolje in varneje boste delali v navedenem zmogljivostnem področju.
- Napravo uporabljajte samo s celotnimi in pravilno nameščenimi varnostnimi napravami in na stroju ne spreminjajte ničesar, kar bi lahko vplivalo na varnost.
- Nikoli ne poskušajte zaobiti zaklepne funkcije zaščitnih naprav.
- Ne spreminjajte števila nastavitve regulatorja motorja, število vrtljajev uravnava varno največjo delovno hitrost in ščiti motor in vse vrteče se dele pred poškodbami zaradi prevelike hitrosti. Pri težavah se obrnite se na servisno službo.
- Naprave ne uporabljajte brez polnilnega lijaka.
- Ne spreminjajte naprave oz. delov naprave.
- Naprave ne škropite z vodo. (Električni tok je vir nevarnosti).
- Upoštevajte vplive okolice:
 - Naprave ne uporabljajte v vlažni ali mokri okolici.
 - Naprave ne pustite stati v dežju.

- Ne delajte v slabem vremenu (npr. med dežjem; nevarnost strel).
- Delajte le v razmerah z dovolj svetlobe, poskrbite za zadostno osvetlitev.

- Preprečite nevarnost poškodovanja prstov in nosite zaščitne rokavice, ko napravo montirate in čistite.
- Naprave ne transportirajte, ko motor deluje.
- Stroj izklopite in izvlecite omrežni vtič iz vtičnice, nato pa se prepričajte, ali so se gibljivi deli povsem ustavili, pri:
 - pri nameščanju in odstranjevanju lovilne košare
 - popravilih
 - vzdrževalnih in čistilnih delih
 - kadar med obratovanjem preverjate, ali so priključni vodi zavozlani ali poškodovani
 - odpravljanju motenj
 - transportu
 - zapaščanju naprave (tudi pri kratkotrajnem premoru)
- Pri zamašenem vstopnem ali izstopnem delu stroja motor izključite in izvlecite omrežno stikalo, preden odstranite ostanke materiala iz vstopnega ali izstopnega dela stroja.
- Ne dotikajte se premikajočih se nevarnih delov, dokler stroja ne ločite od električnega napajanja in se vsi gibljivi deli povsem ne ustavijo.
- Če se priključki ali podaljški med uporabo poškodujejo, jih je treba takoj ločiti od omrežja napajanja. Poškodovane napeljave se ne dotikajte, dokler ni ločena od omrežja. Stroja ne uporabljajte, če je napeljava obrabljena ali poškodovana.
- Preverite, ali je stroj poškodovan:
 - pred nadaljnjo uporabo naprave je treba skrbno preveriti, ali varnostne naprave brezhibno delujejo;
 - prepričajte se, ali gibljivi deli stroja brezhibno delujejo, se pri tem ne zatikajo in niso poškodovani. Vsi deli morajo biti pravilno montirani in izpolnjevati vse pogoje, ki so potrebni za brezhibno delovanje vrtnega rezalnika.
 - poškodovane zaščitne priprave in dele mora pravilno popraviti ali zamenjati strokovnjak, če v navodilih za uporabo ni navedeno drugače.
 - treba je zamenjati poškodovane ali nečitljive varnostne nalepke.
- Naprave in orodja, ki jih trenutno ne uporabljate, hranite v suhem, zaklenjenem prostoru, izven dosega otrok.
- Stroj skladiščite tam, kjer bencinski hlapi ne pridejo v stik z odprtim plamenom ali iskrami. Stroj se mora dobro ohladiti, preden ga uskladiščite.
- Stroj skrbno vzdržujte in ohranajte čistega.



Električna varnost

- Izvedba priključnega voda v skladu z IEC 60245 (H 07 RN-F) s prečnim prerezom voda najmanj
 - 1,5 mm² pri dolžini kabla do 25 m
 - 2,5 mm² pri dolžini kabla več kot 25 m
- Dolgi in tanki priključni vodi povzročajo izgubo napetosti. Motor ne bo dosegel največje zmogljivosti, funkcija naprave pa se bo zmanjšala.
- Vtič in vtičnica priključnega voda morata biti gumijasta, iz mehke plastike ali drugega termoplastičnega materiala z enako mehansko trdnostjo ali pa biti s tem materialom vsaj obložena.

- Vtična naprava priključnega voda mora biti zaščitena pred škropljenjem.
- Pri polaganju priključnih vodov pazite, da niso stisnjeni ali upognjeni in da se vtična povezava ne zmoči.
- Podaljška ne približujte premikajočim se nevarnim delom, da se ne poškoduje, kar lahko vodi v dotikanje aktivnih delov.
- Kabela ne uporabljajte v namene, za katere ni namenjen. Zaščitite kabel pred vročino, oljem in ostrimi robovi. Ne uporabljajte kabla za vlečenje vtičnega iz vtičnice.
- Podaljška ne približujte nevarnim gibljivim delom, da preprečite poškodovanje kabla, ki lahko vodi v dotikanje delov pod napetostjo.
- Če uporabljate kabelski boben, morate kabel popolnoma odviti.
- Redno kontrolirajte podaljševalni kabel in ga zamenjajte, če je poškodovan.
- Upoštevajte, da poškodovanega kabla ne smete priključiti na oskrbo z energijo in da se poškodovanega kabla ne smete dotikati, dokler ne ločite napajanja; poškodovani kabel lahko vodi v dotikanje delov pod napetostjo.
- Ne uporabljajte pokvarjenih priključnih vodov/napeljav.
- Na prostem uporabljajte samo za to odobrene in ustrezno označene podaljševalne kable.
- Ne uporabljajte nikakršnih začasnih električnih priključkov.
- Nikoli ne premoščajte ali izključujte varnostnih naprav.
- Priključite napravo preko stikala za zaščito pred okvarnim tokom (30 mA).

⚠ **Električni priključek oz. popravila na električnih delih stroja lahko izvaja samo koncesioniran električar ali ena od naših servisnih služb. Upoštevati morate krajevne predpise, še posebej tiste, ki zadevajo zaščitne ukrepe.**

⚠ **Če je omrežna napeljava (če obstaja) tega pripomočka poškodovana, jo morate nadomestiti s posebno priključno napeljavo, ki je na voljo pri izdelovalcu ali službi za stranke.**

⚠ **Popravila na drugih delih stroja smejo opravljati samo proizvajalec oziroma ena od njegovih servisnih služb.**

⚠ **Uporabljajte samo originalne nadomestne dele. Če uporabljate druge nadomestne dele in drug pribor, lahko pride do nesreč. Za škodo, ki pri tem lahko nastane, proizvajalec ne odgovarja.**

Vedenje v nujnem primeru

- Uvedite ukrepe prve pomoči, primerne za nesrečo, in čim prej poiščite usposobljeno zdravniško pomoč.
- Poškodovanca zaščitite pred dodatnimi poškodbami in ga pomirite.

Sestava

glej stran 150

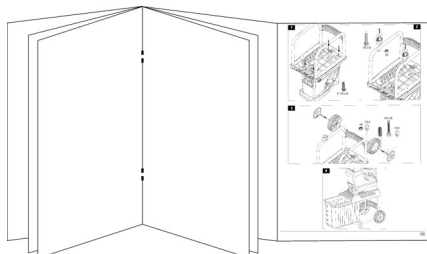

Zagon

- Prepričajte se, ali je naprava celotna in montirana v skladu s predpisi.
- Pred zagonom stroja se prepričajte, da je dovajanje (polnilni lijak) prazno.
- Za uporabo postavite rezalnik na vodoravno in trdno podlago (nevarnost, da se prevrne).
- Ne delajte na vlažni podlagi. Vlažna podlaga pomeni manjšo stabilnost in večjo nevarnost za nesrečo.
- Naprave ne uporabljajte na tlakovanih površinah, posutih z gramozom, na kateri lahko izvržen material povzroči poškodbe.
- Ne delajte v neposredni bližini bazenov ali vrtnih ribnikov.
- Napravo uporabljajte samo na prostem. Vzdržujte oddaljenost (najmanj 2 m) od stene ali drugega trdega predmeta.
- Z napravo ne delajte ob slabih vremenskih pogojih.
- Pred vsako uporabo preverite:

- ali je priključni kabel ali podaljšek poškodovan (razpoke, rezi in podobno) ali utrujen (lomljiv)

⚠ **ne uporabljajte okvarjenih priključnih kablov ali podaljškov**

- glede morebitnih poškodb (glejte Varnostni napotki);
- da enota za sesekljanje ni obrabljena ali poškodovana in ali je dobro zavarovana
- če so trdno priviti vsi vijaki, matice in sorniki ter drugi pritrditveni material;
- če so pokrovi, deflektorji in zaščitni pokrovi na svojem mestu in v dobrem delovnem položaju.

Omrežni priključek

- Preverite ali napetost omrežja odgovarja napetosti, navedeni na tipski ploščici stroja, npr. 230 V. Vtaknite vtič napajalnega kabla v ustrezno in pravilno ozemljeno vtičnico.
- Napravo priključite prek stikala FI (stikalo za okvarni tok) 30 mA.
- Uporabljajte le trižilne podaljške s priključenim ozemljitvenim kablom in zadostnim presekom.

Zavarovanje omrežja

		Švicarsku	UK
2300 W	16 A nosilci	10 A nosilci	13 A nosilci
2800 W	16 A nosilci		13 A nosilci

Omrežna impedanca

Pri neugodnih omrežnih pogojih lahko pride med postopkom vklopa do kratkotrajnega znižanja napetosti, ki lahko negativno vpliva na druge naprave (npr. utripanje luči).

Če upoštevate največje omrežne impedance, navedeni v tabeli, so motnje malo verjetne.

Moč P ₁ (W)	Omrežna impedanca Z _{max} (Ω)
2300	0,31
2800	0,31

Stikalo za vklop / izklop

Ne uporabljajte naprav, na katerih ne deluje stikalo za vklop in izklop. Pokvarjeno stikalo mora nemudoma popraviti oziroma zamenjati pooblaščen servisna služba.

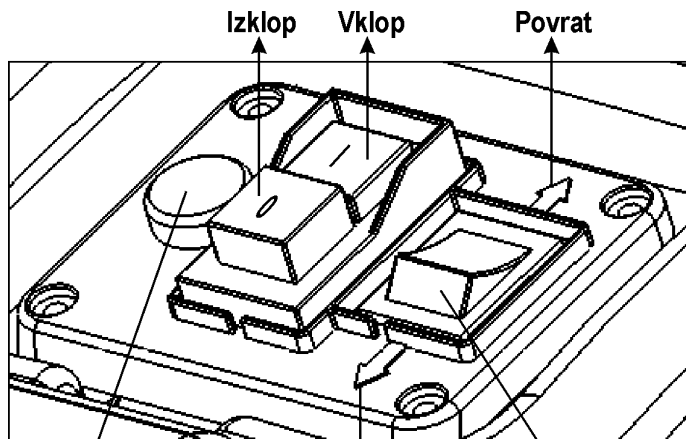

Povratni gumb
(Zaščita motorja)

Prihod

Stikalo za
smer vitja

Vklop

Pritisnite zeleni gumb .

Izklop

Pritisnite rdeči gumb .

Zaščita pred ponovni zagonom pri izpadu električnega toka

Pri izpadu toka se naprava samodejno izklopi (sprožilec ničelne napetosti). Za ponovni vklop znova pritisnite zeleni gumb.

Zaščita motorja

Motor je opremljen s zaščitnim stikalom, ki pri preobremenitvi motorja, slednjega samodejno izključi. Ko se motor ohladi (pribl. 5 min.), ga je možno ponovno zagnati. Pritisnite

1. ponastavitveni gumb (zaščita motorja)
2. zeleni gumb  za ponovni vklop.

Stikalo za smer vitja

 **Stikalo za smer vitja aktivirajte le pri izklopljenem rezalniku.**

Postavitev ↓

Materijal bova vdrt z rezalnim valjkom in nasekan.

Postavitev ↑

Nož dela v nasprotnem smeru in vkleščeni material bova spet svoboden.

Potem ste stikalo za smer vitja dali v postavitev ↑, držite zeleni gumb vklopnika/izklopnika vtisnit. Rezalni valj po postavljen v nasprotni smer. Kadar vklopnik/izklopnik pustite, se rezalnik avtomatski izklopi.

Tip

- Veliki predmeti ali kosi lesa se z večkratno aktiviranje odstranjajo tako v smeru rezanja in tudi v smeru osvobodjanja.

- Za odstranjevanje blokiranih predmetov z žrela ali izpraznjevalne odprtine rabite palico ali kavelj.

 **Čakajte vselej da rezalnik stane preden ga znova vklopite.**

Lovilna košara

Vgrajena lovilna košara je opremljena z ročajem za zapahnitev in varnostnim izklopom.

 Napravo pred namestitvijo in odstranitvijo lovilne košare izključite.



⇒ Lovilna košara je zapahnjena in tesno povezana z napravo.



⇒ Lovilna košara je odpahnjena in ločena od naprave. Naprave ni možno vključiti.

 Če lovilno košaro odpahnete ob delujoči napravi, se naprava samodejno izklopi

Delo z vrtnim rezalnikom

- Postavite se v delovni položaj, t.j. stransko ali za napravo.
- Poskrbite za varno postavitvev in zmeraj ohranjajte ravnotežje naprave. Ne iztegujte se. Pri vstavljanju materiala za rezanje stojte na enaki ravnini z napravo.
- Pri zagonu naprave vedno stojte zunaj izmetne cone.
-  **Daljši material, ki moli iz naprave, lahko skoči nazaj, ko ga noži vpotegnejo! Ohranjajte varnostno razdaljo!**
- Nikoli ne segajte v odprtino za vstavljanje ali izmetavanje materiala.
- Obraz in telo ne približujte odprtini za vstavljanje.
- Roke, druge dele telesa in obleke ne dajajte v polnilno cev, izpraznjevalni kanal ali v bližino drugih gibljivih delov.
- Pred vklopom naprave preverite
 - da v polnilnem lijaku ni ostankov rezanja.
 - ali je lovilna košara zapahnjena.
- Naprave ne prevračajte pri obratujočem motorju.
- Pazite na to, da pri motorju ne bo odpadkov ali nakopičenega materiala, da stroj zaščitite pred škodo ali možnim požarom.
- Pri polnjenju pazite, da v lijak ne zaidejo nikakršni kovinski deli, kamni, steklenice ali drugi predmeti, ki se ne morejo obdelati.
- Napravo pred namestitvijo in odstranitvijo lovilne košare izključite.
- Če v polnilni lijak zaidejo tujki ali se začne naprava nenavadno oglašati ali vibrirati, jo takoj izklopite in počakajte, da se zaustavi. Izvlecite omrežno stikalo in izvedite naslednje točke:
 - preverite škodo,
 - zamenjajte ali popravite poškodovane dele,
 - preverite napravo in zategnite zrahljane dele

 **Naprave ne smete popravljati, če za to niste pooblaščen.**

Kaj lahko sekljam?

Da:

- Veje vsih vrst do maks. premera, odvisno od vrste in svežine lesa
 - ovene, vlažne, že več dni uskladiščene vrtno odpadke
-  sekljajte samo izmenično z vejami

Ne:

- steklo, kovinske dele, umetne mase, plastične vrečke, kamne, odpadke blaga, korenine z zemljo
- odpadke brez trde konsistence npr. kuhinjske odpadke

Posebni napotki za sekljanje:

- Polnite material za rezanje vedno z desne strani v polnilno odprtino žrela.
- Veje, vejice in les sekljajte kratek čas po rezanju
 - ko se ta rezan material posuši, postane zelo trd, največji prerez vej, ki se jih da obdelovati, pa se s tem zmanjša.
- Pri močno razvejanih vejah odstranite stranske poganjke.
- Obdelovanje vrtnih odpadkov, ki vsebujejo veliko vode in so nagnjeni k lepljenju
 - te odpadke sekljajte skupaj z materialom za sekljanje, ki vsebujejo les, da preprečite zamašitev v napravi.
- Zrezani material v področju izpraznjevalne odprtine ne sme biti previsok. Previsok zrezani material lahko zamaši izpraznjevalni kanal. S tem lahko pride do vračanja materiala skozi polnilno odprtino materiala. Lovilno košaro redno praznite.
- Polnilno odprtino in izpraznjevalni kanal očistite, če je naprava zamašena. Za to najprej izklopite motor in izvalcite mrežni vtič.
- Bodite pozorni, da se upošteva največji prerez vej, ki ga je možno obdelati z vašo napravo (glejte »Tehnični podatki«). Glede na vrsto in svežino lesa, se lahko zmanjša največji premer vej za obdelavo.
- Rezilo v veliki meri samodejno povleče material za sekljanje.
- Samodejni preklon smeri vrtenja:
Pri nenadnem blokiranju naprave se lahko smer vrtenja rezalnega valja preklopi in v tem primeru material za sekljanje potisne nazaj.
 - izklopite napravo
 - počakajte, da se rezalni valj zaustavi
 - napravo ponovno vklopite in uporabite material, ki se lažje seklja.
- Pri preobremenitvi naprave se samodejno izklopi motor, ki je opremljen z zaščitnim stikalom za motor.
 - Po pribl. 5 minutah rezalnik ponovno vklopite.
 - V primeru, da se naprava po tem času ne da vklopiti, pogledajte napotke pod točko „Obratovalne motnje“.

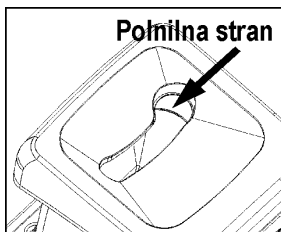

vijak (C) premika k rezalnemu valju. Vrtite tolk časa dokler z izpraznjevalne odprtine ne pada alu ostružek.

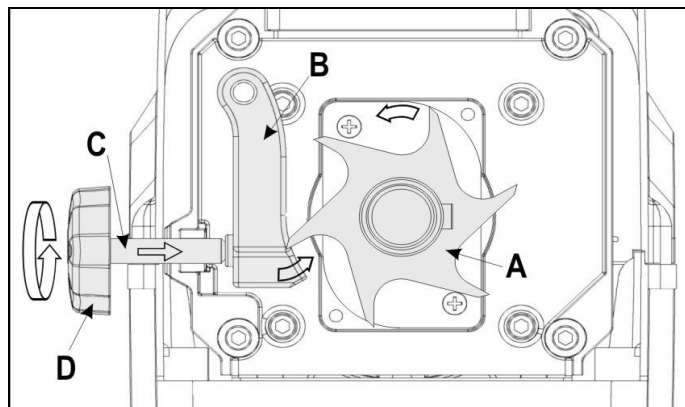

Vzdrževanje / Nega / Shranjevanje

• Pred začetkom vsakega vzdrževalnega opravila

- izklopite motor in izvalcite omrežni vtičak;
- počakajte, da se naprava ohladi;
- da preprečite poškodbe si nadenite zaščitne rokavice.

Če morate napravo zaradi vzdrževanja, uskladiščenja ali zamenjave opreme izključiti, se prepričajte, da je vir energije izklopljen in omrežni vtič izvalčen. Prepričajte se, da so vsi gibljivi deli na miru in ključ izvalčen, če obstaja. Naprava se mora pred vzdrževanjem, premikanjem ali podobnim ohladiti.

Ko napravo izklopite, se rezalno orodje še nekaj časa vrti. Pred začetkom popravila ali vzdrževanja počakajte, da se vsi deli ustavijo.

Pri vzdrževanju rezilnega orodja upoštevajte, da lahko zaradi zagonskega mehanizma še naprej teče, tudi če se motor zaradi zapaha pokrova več ne premika.

Bodite pozorni, da po koncu popravila ali vzdrževanja odstranite vso orodje in izvijače.

• Vrtni rezalnik v glavnem ne potrebuje vzdrževanja. Zaradi ohranjanja vrednosti in za dolgo življenjsko dobo upoštevajte naslednje:

- Poskrbite, da bodo prezračevalne reže proste in čiste.
- Preverite pritrdilne vijake (po potrebi jih zategnite).
- Po sekljanju očistite napravo.

Napravo čistite samo s toplo, mehko krpo in mehko krtačo.

Nikoli ne uporabljajte čistilnih sredstev ali razredčil. Na napravi lahko povzročite nepopravljive škode. Kemikalije lahko razjejo dele iz umetne mase.



- Rezalnika ne čistite s tekočo vodo ali z visokotlačnim čistilnim aparatom.
- Nezaščitene kovinske dele po vsaki uporabi zaradi zaščite pred rjo poškoprote z okolju prijaznim, biološko razgradljivim razpršilnim oljem.
- Rezalni valj in plošča za naknadno rezanje sta dela, ki se obrabita, vendar imata pri normalni uporabi in naknadni nastavitvi v skladu s predpisom življenjsko dobo, ki traja več let.
-  Obrabljene in poškodovane posamezne dele zamenjajte v kompletu, da preprečite neuravnoteženost.

Postavitev nasprotnog noža

Nasprotni nož B je možno naravnati prosto naravnati na rezalno valju A. Po močnosti je treba ostaviti malo razdaljo kakor bi obratovanje blo efektivno.

Mehki material ali mokre veje se lahko strgajo namesto da bova rezane. Tudi nasprotni obrabljeni nož more po večkratnem obratovanju voditi do tistega problema

Naravna razdalje.

Vključite aparat.

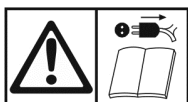

Na desne strane plastičnega ohišja je naprava za naravno. Za nastavitev distance obrnite nastavni gumb (D) v desno tako, da se

Možne motnje







Pred vsakim odpravljanjem motenj

- izklopite napravo,
- počakajte, da se naprava ustavi
- izvlecite vtičač iz električnega omrežja.

Motnja	Možni vzrok	Odprava
Motor ne steče	ni omrežne napetosti	preverite varovalko
	priključni kabel je pokvarjen naprava je preobremenjena (Zaščita motorja)	poskrbite za preverjanje (strokovnjak - električar) aparatus pustiti ohlajevati Vtisnite 1. Povratni gumb (Zaščita motorja) 2. zeleni gumb <input type="checkbox"/> za ponovni začetek obratovanja.
	Lovilna košara odpahnjena  (varnostni izklop lovilne košare se sprodi)	zapahnite lovilno košaro 
Motor brni, vendar ne steče	rezalni valj je blokiran	Aparatus izklopiti. Vklpite stikalo za smer vitja na aparatus v postavitev ↑. Aparatus vklpiti dokler se blokiranje ne dviga. Postavite stikalo za smer vitja v postavitev ↓ nazaj.
	kondenzator je pokvarjen	Napravo pošljite v popravilo proizvajalcu ali podjetju, ki ga je navedel.
Material za sekljanje se ne povlači v napravo	Rezalni valj se vrti v obratni smeri. Položaj stikala ni pravilen	Aparatus izklopiti in stikalo za smer vitjapreusmeriti.
	material za sekljanje tiči v lijaku	Aparatus izklopiti. Vklpite stikalo za smer vitja v postavitev ↑. Aparatus vklpiti kakor bi rezalno blago blo osvobodeno oz., odstraniti evtl. nečistoču. Aparatus spet izklopiti. Za dalše obratovanje postavite stikalo za smer vitja v postavitev ↓ nazaj.
	Material za sekljanje premehak ali preveč vlažen	izrabljeni rezalni valj
	izrabljeni rezalni valj	Nasprotno ploščo postaviti kako je to pri „naravnava nasprotne plošče“ opisovano, pri zelo močne obrabe nadomestite rezalni valj. Rezalni valj mora zamenjati servis za stranke.
Material za sekljanje se ne reže dobro.	Nasprotni nož ni dovolno naravnan.	Nasprotno ploščo postaviti kako je to pri „naravnava nasprotne plošče“ opisovano.
Naprava steče, vendar pri majhni obremenitvi blokira in se preko stikala za zaščito motorja izklopi.	Predolg kabel za podaljšek ali premajhen presek vtičnica preveč oddaljena od glavnega priključka ali premajhen presek priključnega voda.	Kabel za podaljšek z najmanjšim prerezom 1,5 mm ² , dolg maksimalno 25 m. pri daljšem kablu prevez najmanj 2,5 mm ² .

V primeru drugačnega nepravilnega delovanja se obrnite na našo servisno službo.

Tehnični podatki

Model	AH 623 Typ LHF 2300	AH 621 Typ LHF 2800
Leto izdelave	glejte zadnjo stran	
Motor	Motor na izmenični tok, 50 Hz, 2800 min ⁻¹	
Napetost omrežja	230 V~	230 – 240 V~
Zmogljivost motorja P ₁ (P40) (S6 - 40 %)	2300 W	2800 W
Zmogljivost motorja P ₁ (S1)	2000 W	2300 W
Število vrtaljev rezalni valj	40 min ⁻¹	
Stikalo za vklop/izklop s	zaščito pred obremenitvijo, rezalno in vzvratno funkcijo, aktiviranjem ob ničelni napetosti	
Teža	30 kg	31 kg
nivo zvočnega tlaka L _{PA} (merjeno v skladu z 2000/14/ES)	70,3 dB (A) K = 3 dB (A)	69,1 dB (A) K = 3 dB (A)
izmerjen nivo hrupa L _{WA} (merjeno v skladu z 2000/14/ES)	90,3 dB (A) K = 2,83 dB (A)	89,1 dB (A) K = 2,42 dB (A)
zagotovljen nivo hrupa L _{WA} (merjeno v skladu z 2000/14/ES)	93 dB (A)	92 dB (A)
največji prerez vej, ki se jih da obdelati (glede na vrsto in svežino vej)	∅ maks. 40 mm	∅ maks. 45 mm
Zaščitni razred	I	
Vrsta zaščite	IP X4	
Zavarovanje omrežja	16 A nosilci 	16 A nosilci 
Švicarsku	10 A nosilci 	--
UK	13 A nosilci 	13 A nosilci 

Način obratovanja:	(S1)	P40 (S6 - 40 %)
	Trajno delovanje	neprekinjeno periodično obratovanje pri 10 min.: 4 min. trajnega obratovanja 6 min. praznega teka

Izjava o skladnosti ES

Nr. (S-No.): 10879 → AH 621 Typ LHF 2800

v skladu z direktivo **2006/42/ES**

S tem izjavljamo mi,

Altrad Lescha Atika GmbH

Josef-Drexler-Str. 8, 89331 Burgau - Germany

z izključno odgovornostjo, da je izdelek

Gartenhäcksler (Vrtni rezalnik)

model AH 623 Typ LHF 2300, AH 621 Typ LHF 2800

Serijska številka: 045000 – 070000

v skladu z določili zgoraj navedene Direktive ES ter z določili naslednjih Direktiv:

2014/30/EU, 2000/14/ES+2005/88/ES in 2011/65/EU.

Uporabljeni so bili naslednjih harmonizirani standardi:

EN 60335-1:2012+A2:2019; EN 50434:2014;

EN 55014-1:2017; EN 55014-2:2015; EN 61000-3-2:2014;

EN 61000-3-11:2000; EN 62321:2009

Postopek za ugotavljanje skladnosti:

2000/14/ES – Dodatek V in 2005/88/ES.

	AH 623 Typ LHF 2300	AH 621 Typ LHF 2800
Izmerjen nivo hrupa L _{WA}	90,3 dB (A)	89,1 dB (A)
Garantirani nivo hrupa L _{WA}	93 dB (A)	92 dB (A)

Shranjevanje tehnične dokumentacije:

Altrad Lescha Atika GmbH – Tehnična pisarna

Josef-Drexler-Str. 8 – 89331 Burgau – Germany

Burgau, 09.06.2020

i.A. 
i.A. G. Koppenstein, Vodstvo gradnje

Garancija

Prosimo, da upoštevate priloženo garancijsko izjavo.

D Ersatzteile	GB Spare parts	F Pièces de rechange
<p>Entnehmen Sie die Ersatzteile der Ersatzteillist oder Zeichnung.</p> <p>Ersatzteile bestellen:</p> <ul style="list-style-type: none"> – Bezugsquelle ist der Hersteller oder Händler – erforderliche Angaben bei der Bestellung: <ul style="list-style-type: none"> • Farbe des Gerätes • Ersatzteil - Nr. / Bezeichnung • gewünschte Stückzahl • Gartenhäcksler-Modell • Gartenhäcksler-Typ <p>Beispiel: orange, 380307/ Gehäuseoberteil, 1, AH 621, LHF 2800</p>	<p>Please refer to the drawing and list for spare.</p> <p>Ordering spare parts:</p> <ul style="list-style-type: none"> – Available from the manufacturer – Orders must quote the following information: <ul style="list-style-type: none"> • Colour of appliance • Spare parts no. / Designation • Quantity required • Garden shredder model • Garden shredder type <p>Example: orange, 380307/ upper enclosure part, 1, AH 621, LHF 2800</p>	<p>Pour les pièces de rechange, veuillez vous reporter au schéma.</p> <p>Commande de pièces de rechange:</p> <ul style="list-style-type: none"> – la source d’approvisionnement est le constructeur – indications nécessaires pour la commande: <ul style="list-style-type: none"> • couleur de l’appareil • n° de pièce de rechange / description • nombre d’unités souhaité • modèle de hacheuse de jardin • type de hacheuse de jardin <p>Exemple: orange, 380307/ partie supérieure du carter, 1, AH 621, LHF 2800</p>

BG Резервни части	CZ Náhradní díly	FIN Varaosat
<p>Данните за резервните части вземете от списъка на резервните части или от чертежа.</p> <p>Заявяване на резервни части:</p> <ul style="list-style-type: none"> – източник на доставката е производителят или търговецът – необходими данни при заявка: <ul style="list-style-type: none"> • цвят на уреда; • номер на резервната част; • обозначение на резервната част; • желан брой; • Модел – градинска резачка <p>Пример: оранжев, 380307/ горна част на кожуха, 1, AH 621, LHF 2800</p>	<p>Náhradní díly zjistíte z výkresu a seznamu.</p> <p>Objednávka náhradních dílů:</p> <ul style="list-style-type: none"> – náhradní díly a servis zajišťuje prodejce – potřebné údaje při objednávce: <ul style="list-style-type: none"> • barva přístroje • číslo náhradního dílu / popis • požadovaný počet kusů • model zahradního drtiče • typ zahradního drtiče <p>Příklad: oranžový, 380307/ horní část pláště, 1, AH 621, LHF 2800</p>	<p>Katso varaosia varaosapiirustuksesta.</p> <p>Varaosien tilaaminen:</p> <ul style="list-style-type: none"> – Varaosat tilataan valmistajalta. – Tilauksessa tarvittavat tiedot: <ul style="list-style-type: none"> • laitteen väri • varaosa-nro / nimitys • tilauksen kappalemäärä • silppurimalli • silppurityyppi <p>Esimerkki: oranssi, 380307/ Kotelon yläosa, 1, AH 621, LHF 2800</p>

H Pótalkatrészek	HR Rezervni dijelovi	I Pezzi di ricambio
<p>A pótalkatrészeket a rajzon és a jegyzéken találhatja.</p> <p>Pótalkatrészek megrendelése:</p> <ul style="list-style-type: none"> – Beszerzési forrás a gyártó – a megrendelésnél szükséges adatok: <ul style="list-style-type: none"> • a készülék színe • pótalkatrész-szám / megnevezés • kívánt darabszám • kerti aprítógép modellje • typ <p>Példa: narancs, 380307/ a motorház felső része, 1, AH 621, LHF 2800</p>	<p>Rezervne dijelove vidite u nacrtu.</p> <p>Naručiti rezervne dijelove:</p> <ul style="list-style-type: none"> – izvor nabave je proizvođač – potrebni navodi prilikom narudžbe: <ul style="list-style-type: none"> • boja uređaja • broj rezervnog dijela / oznaka • željeni broj komada • model vrtno sjeckalice • naznaka vrtno sjeckalice <p>Na primjer: narančasti, 380307/ gornji dio kućišta, 1, AH 621, LHF 2800</p>	<p>Per i pezzi di ricambio si prega di consultare il disegno.</p> <p>Ordinazione dei pezzi di ricambio:</p> <ul style="list-style-type: none"> – fonte d’acquisto è il produttore – indicazioni richieste per l’ordinazione: <ul style="list-style-type: none"> • colore dell’apparecchio • n° dei pezzo di ricambio / denominazione • quantità dei pezzi • modello della sminuzzatrice • tipo della sminuzzatrice <p>Esempio: arancione, 380307/ parte superiore contenitore, 1, AH 621, LHF 2800</p>

N	NL	PL
<p>Reservdeler</p> <p>Se reservedelene på reservedelsskissen.</p> <p>Reservedelsbestilling:</p> <ul style="list-style-type: none"> – Bestilling på produsenten – Nødvendige opplysninger ved bestilling: <ul style="list-style-type: none"> • Farve på maskinen • Reservedelsnr / Betegnelse • Nødvendige antall • Type av kompostkvern • Modell av kompostkvern <p>F. eks.: oransje, 380307/ husoverdel, 1, AH 621, LHF 2800</p>	<p>Reservdeler</p> <p>Voor de reserveonderdelen zie de reserveonderdelen tekening.</p> <p>Reserveonderdelen bestellen:</p> <ul style="list-style-type: none"> – bij de fabrikant – noodzakelijke gegevens bij de bestelling: <ul style="list-style-type: none"> • kleur van de het apparaat • reservedeel-nr. / benaming • gewenste aantal • model tuinhakselaar • typ tuinhakselaar <p>Voorbeeld: oranje, 380307/ bovenkant van de behuizing, 1, AH 621, LHF 2800</p>	<p>Części zamienne</p> <p>Części zamienne znajdują się w listach części zamiennych lub na rysunkach.</p> <p>Zamawianie części zamiennych:</p> <ul style="list-style-type: none"> – części zamienne dostarcza producent lub dystrybutor – do niezbędnych informacji należą przy składaniu zamówienia: <ul style="list-style-type: none"> • kolor urządzenia • nr części zamiennej / oznaczenie • żądana ilość • model rozdrabniacza ogrodowego • nazwa rozdrabniacza ogrodowego <p>Przykład: pomarańczowy, 380307/ górna część obudowy, 1, AH 621, LHF 2800</p>

RO	RUS	SK
<p>Piese de schimb</p> <p>Găsiți piesele de schimb în lista cu piese de schimb sau în desen.</p> <p>Comandarea pieselor de schimb:</p> <ul style="list-style-type: none"> – sursa de aprovizionare o constituie producătorul sau distribuitorul – informațiile necesare la transmiterea comenzii: <ul style="list-style-type: none"> • Culoarea aparatului • Nr. piesei de schimb • Denumirea piesei de schimb • Numărul dorit • Model de tocător de grădină <p>Exemplu: portocaliu, 380307/ partea de sus a carcasei, 1, AH 621, LHF 2800</p>	<p>Запасные части</p> <p>Выбрать запасные части согласно чертежу.</p> <p>Заказ запасных частей:</p> <ul style="list-style-type: none"> – источником поставки является завод-изготовитель. – При оформлении заказа необходимо указать следующие данные: <ul style="list-style-type: none"> • расцветка устройства • № запасной части / обозначение • требуемое количество в штуках • модель садового измельчителя • обозначение садового измельчителя <p>Пример: оранжевый, 380307/ верхняя часть корпуса, 1, AH 621, LHF 2800</p>	<p>Náhradné diely</p> <p>Náhradné diely zistíte z výkresu.</p> <p>Objednať náhradné diely:</p> <ul style="list-style-type: none"> – prameňom dodania je výrobca – potrebné údaje pri objednávke: <ul style="list-style-type: none"> • farba prístroja (iba častí telesa) • náhradný diel č. / označenie • želaný počet kusov • model • typ <p>Príklad: oranžová, 380307/ vrchná časť krytu, 1, AH 621, LHF 2800</p>

SLO
<p>Nadomestni deli</p> <p>Podatki o nadomestnih delih se nahajajo na seznamu in v skici.</p> <p>Naročanje nadomestnih delov:</p> <ul style="list-style-type: none"> – dobavlja jih proizvajalec – potrebne navedbe pri naročanju: <ul style="list-style-type: none"> • barva naprave • številka naročila / oznaka • želeno število kosov • model vrtnega rezalnika • tip vrtnega rezalnika <p>Primer: oranžen, 380307/ gornji del ohišjal, 1, AH 621, LHF 2800</p>

Pos.- Nr	Ersatzteil-Nr. Spare part no. Référence Номер заказа	D Bezeichnung	GB Designation	F Description	BG Обозначение
1	380331	Ein-/Ausschalter	On/Off switch	Interrupteur marche/arrêt	Прекъсвач за включване и изключване
2	380304	Trichter	Funnel	Trémie	Фуния
3	380306	Astführung	Branch guide	Guidage des branches	Залепящи се знаци и указания за безопасност
4	380307	Gehäuseoberteil (orange)	Upper enclosure part (orange)	Partie supérieure du carter (orange)	Горна част на кожуха (оранжев)
4	380308	Gehäuseoberteil (mintgrün)	Upper enclosure part (mint green)	Partie supérieure du carter (vert)	Горна част на кожуха (зелено)
4	380326	Gehäuseoberteil (rot)	Upper enclosure part (red)	Partie supérieure du carter (rouge)	Горна част на кожуха (червено)
5	380011	Kondensator 45 µF	Capacitor 45 µF	Condensateur 45 µF	Кондензатор 45 µF
6	380302	Sicherheitsaufkleber 1	Safety label 1	Autocollant de sécurité 1	Държач на фунията 1
7	382316	Sicherheitsaufkleber 2	Safety label 2	Autocollant de sécurité 2	Държач на фунията 2
8	380335	Sicherheitsaufkleber 3	Safety label 3	Autocollant de sécurité 3	Държач на фунията 3
9	380312	Gegenmesser	Fixed counter blade	Contre-couteau	Насрещен нож
10		Wechselstrommotor mit Getriebe	AC-motor with gear	Moteur à courant alternatif	Двигател с редуктор
	380332	P ₁ 2300 W	P ₁ 2300 W	P ₁ 2300 W	P ₁ 2300 W
	380255	P ₁ 2800 W	P ₁ 2800 W	P ₁ 2800 W	P ₁ 2800 W
11	380309	Gehäusedeckel	Housing lid	Couvercle du carter	Шумозаглушителен капак
12	380257	Schneidwalze	Cutting roller	Cylindre de coupe	Режещ валик
13	380316	Fangkorb	Retaining basket	Bac collecteur	Предпазна решетка
14	380313	Verriegelungshaken	Locking hook	Crochet de verrouillage	Застопоряваща кука
15	380314	Abdeckung (Verriegelungshaken)	Cover (locking hook)	Cache (Crochet de verrouillage)	Капак (застопоряваща кука)
16	380315	Verriegelungshebel	Locking lever	Manette de verrouillage	Застопоряващ лост
17	380318	untere Verstärkungsstrebe	Lower reinforcing brace	Entretoise de renforcement inférieure	Долна усилваща напречна подпора
18	380322	Radkappe (orange)	Wheel cap (orange)	Enjoliveur de roue (orange)	Покриващ крайник за колелото (оранжев)
18	380325	Radkappe (mintgrün)	Wheel cap (mint green)	Enjoliveur de roue (vert)	Покриващ крайник за колелото (зелено)
18	380328	Radkappe (rot)	Wheel cap (red)	Enjoliveur de roue (rouge)	Покриващ крайник за колелото (червено)
19	380321	Achse (Schraube M8x85)	Axle (screw M8x85)	Axe (vis M8x85)	Ос (Винт M8x85)
20	380320	Rad	Wheel	Roue	Колело
21	380319	Standfuss	Foot	Pied	Стойка
22	380324	Standbein	Leg	Pied de support	Опора
23	380323	hintere Verstärkungsstrebe	Rear reinforcing brace	Entretoise de renforcement arrière	Задна усилваща напречна подпора
24	380303	Schraubenbeutel	Fastener bag	Sachet de visserie	Торбичка с болтове
25	382556	Lüfterflügel	Fan blade	Pale de ventilateur	Лопатка за вентилатора
26	380273	Steckerkragen (VDE)	Connector shroud (VDE)	Collet de contacteur (VDE)	Пръстен за щепсела
27	380311	Einstellknopf für Schneidwalze	Adjusting knob for cutting roller	Bouton de réglage du rouleau de coupe	Регулиращ винт
28	380327	Handgriff	Handle	Poignée	Ручка
29	382480	Adapterstecker für Schweiz	Adapter connector for Switzerland	Adaptateur de fiche pour la Suisse	Переходная вилка для Швейцарии

Pos.- Nr.	Obj. Číslo Varaosanro. pótalkatrész- szám broj rezervnog dijela	CZ Popis	FIN Nimitys	H Megnevezés	HR Oznaka
1	380331	Zapínač/vypínač	Käynnitys-/ sammutuskytkin	KI-/BE-kapcsoló	Sklopka za uključivanje/ isključivanje
2	380304	Trychtýř	Suppilo	Tölcsér	Lijevak
3	380306	Vedení větví	Oksan	Ágvezető	Vodilo za grane
4	380307	Horní část pláště (oranžový)	Kotelon yläosa kokon. (oranssi)	A motorház felső része (narancs)	Gornji dio kućišta (narančasti)
4	380308	Horní část pláště (zelený)	Kotelon yläosa kokon. (vihreä)	A motorház felső része (zöld)	Gornji dio kućišta (zielony)
4	380326	Horní část pláště (rudý)	Kotelon yläosa kokon. (punainen)	A motorház felső része (piros)	Gornji dio kućišta (crveni)
5	380011	Kondenzátor 45 µF	Kondensaattori 45 µF	Kondenzátor 45 µF	Kondenzator 45 µF
6	380302	Bezpečnostní nálepka 1	Turvallisuustarra 1	Biztonsági matrica 1	Sigurnosna naljepnica 1
7	382316	Bezpečnostní nálepka 2	Turvallisuustarra 2	Biztonsági matrica 2	Sigurnosna naljepnica 2
8	380335	Bezpečnostní nálepka 3	Turvallisuustarra 3	Biztonsági matrica 3	Sigurnosna naljepnica 3
9	380312	Protinůž	Vastaterä	Ellenkés	Protunož
10		Motor na střídavý proud	Vaihtovirtamoottori	Váltakozó áramú motor	Izmjenični motor
	380332	P ₁ 2300 W	P ₁ 2300 W	P ₁ 2300 W	P ₁ 2300 W
	380255	P ₁ 2800 W	P ₁ 2800 W	P ₁ 2800 W	P ₁ 2800 W
11	380309	Víko pláště	Kotelon kansi	Mozorházfedő	Poklopac kućišta
12	380257	Řezný válec	Leikkuutela	Vágóél	Rezni valjak
13	380316	Záchytný koš	Keruusaílio	Gyűjtőkosár	Prihvatna košara
14	380313	Uzamykací háky	Lukitushaka	Rögzítő kampó	Blokirna kuka
15	380314	Kryt (Uzamykací háky)	Kansi (Lukitushaka)	Fedél (Rögzítő kampó)	Poklopac (Blokirna kuka)
16	380315	Uzamykací páka	Lukitusvipu	Rögzítőkar	Blokirna poluga
17	380318	Spodní zesilovací vzpěra	alempi vahvistuski	Alsó erősítő merevítés	Donji potporanj za pojačavanje
18	380322	Kolečkový kryt (oranžový)	Pyöräkapseli (oranssi)	Keréksapka (narancs)	Poklopac kotača (narančasti)
18	380325	Kolečkový kryt (zelený)	Pyöräkapseli (vihreä)	Keréksapka (zöld)	Poklopac kotača (zielony)
18	380328	Kolečkový kryt (rudý)	Pyöräkapseli (punainen)	Keréksapka (piros)	Poklopac kotača (crveni)
19	380321	Osa (Šroub M8x85)	Akseli (Ruuvi M8x85)	Tengely (Csavar M8x85)	Osovina (Vijak M8x85)
20	380320	Kolo	Pyörä	Kerék	Točak
21	380319	Opěrná noha	Tukijalka	Láb	Nogar
22	380324	Noha	Tukijalka	Támasztékláb	Noga
23	380323	Zadní zesilovací vzpěra	ylempi vahvistuski	Hátsó erősítő merevítő	Stražnji potporanj za pojačavanje
24	380303	Obálka se šrouby	Ruuvipussi	Csavartasak	Vrećica s vijcima
25	382556	Vzduchová křídélka	Tuuletuslevy	Ventilátor szárnylapát	Ventilatorsko krilo
26	380273	Nástrčkový límec (VDE)	Pistokeholkki (VDE)	Dugógallér (VDE)	Utikač s ogrlicom (VDE)
27	380311	Regulační kolečko	Leikkuuterän säätönuppi	Beállító gomb a vágóhengerhez	Gumb za podešavanje valjka za rezanje
28	380327	Rukojeť	Kahva	Fogantyú	Ručka
29	382480	Adaptér pto Švýcarsko	Sveitsissä käytettävä liitäntäpiste	Adapterdugó Svájchoz	Adaptorski utikač za Švicarsku

Pos.- Nr.	n° dei pezzo di ricambio Reservedelsnr. Reservedeel-nr. nr zamówien	I Denominazione	N Betegnelse	NL Benaming	PL Oznaczenie
1	380331	Interruttore on / off	Av/på-bryter	In-/uitschakelaar	włącznik / wyłącznik
2	380304	Imbuto	Trakt	Trechter	lejek
3	380306	Guidarami	Kviststyrning	Takkengeleiding	przewodnica gałęzi
4	380307	Parte superiore contenitore (arancione)	Husoverdel (orange)	Bovenkant van de behuizing (oranje)	górną część obudowy (pomarańczowy)
4	380308	Parte superiore contenitore (verde)	Husoverdel (grønn)	Bovenkant van de behuizing (groen)	górną część obudowy (zielony)
4	380326	Parte superiore contenitore (rosso)	Husoverdel (rød)	Bovenkant van de behuizing (rood)	górną część obudowy (czerwona)
5	380011	Condensatore 45 µF	Kondensator 45 µF	Condensator 45 µF	Kondensator 45 µF
6	380302	Etichetta adesiva con le indicazioni per la sicurezza 1	Sikkerhetsmerke 1	Veiligheidssticker 1	naklejka bezpieczeństwa 1
7	382316	Etichetta adesiva con le indicazioni per la sicurezza 2	Sikkerhetsmerke 2	Veiligheidssticker 2	naklejka bezpieczeństwa 2
8	380335	Etichetta adesiva con le indicazioni per la sicurezza 3	Sikkerhetsmerke 3	Veiligheidssticker 3	naklejka bezpieczeństwa 3
9	380312	Controlama	Motkniv	Tegenmes	przeciwnóż
10		Motore a corrente alternata	Vekselstrømmotor	Wisselstroommotor	silnik prądu zmiennego
	380332	P ₁ 2300 W	P ₁ 2300 W	P ₁ 2300 W	P ₁ 2300 W
	380255	P ₁ 2800 W	P ₁ 2800 W	P ₁ 2800 W	P ₁ 2800 W
11	380309	Coperchio contenitore	Huslock	Behuizingdeksel	pokrywka obudowy
12	380257	Cilindro portalame	Skärvals	Snijwals	walec tnący
13	380316	Contenitore di raccolta	Oppsamlingskurv	Opvangbak	zgarbiacz
14	380313	Ganci di bloccaggio	Låsekroker	Vergrendelingshaak	Hak blokujący
15	380314	Copertura (Ganci di bloccaggio)		Afdekking (Vergrendelingshaak)	pokrywa (hak blokujący)
16	380315	Leva di bloccaggio	Låsespak	Vergrendelingshefboom	dźwignia blokująca
17	380318	Sostegno di rinforzo inferiore	Nedre forsterkningsstøttebjelke	onderste versterkingsbalk	dolna podpora wzmocniająca
18	380322	Copriruota (arancione)	Hjulkappe (orange)	Wieldop (oranje)	kołpak koła (pomarańczowy)
18	380325	Copriruota (verde)	Hjulkappe (grønn)	Wieldop (groen)	kołpak koła (zielony)
18	380328	Copriruota (rosso)	Hjulkappe (rød)	Wieldop (rood)	kołpak koła (czerwona)
19	380321	Asse (Vite M8x85)	Aksel (Skruv M8x85)	As (Schroef M8x85)	oś (śruba M8x85)
20	380320	Ruota	Hjul	Wiel	kółko
21	380319	Piedino	Ståfot	Standvoetje	stopa
22	380324	Piede di supporto	Ståbein	Standbeen	noga
23	380323	Sostegno di rinforzo posteriore	Bakre forsterkningsstøttebjelke	achterste versterkingsbalk	tylna podpora blokująca
24	380303	Confezione di viti	Skruetpose	Schroevenzak	woreczek ze śrubami
25	382556	Palette di ventilazione	Viftevinge	Ventilatorvleugel	łopatka wentylatora
26	380273	Collare connettore (VDE)	Støpelkrage (VDE)	Stekerkraag (VDE)	kołnierz wtyczki (VDE)
27	380311	Manopola di regolazione per rullo di taglio	Innstillingsknappen til skjærevalsen	Instelknop voor snijwals	pokrętło ustawcze walca tnącego
28	380327	Impugnatura	Håndtak	Handgreep	uchwyt
29	382480	Adattatore per la Svizzera	Adapterstøpsel for Sveits	Adaptersteker voor Zwitserland	wtyczka adapterowa dla Szwajcarii

Pos.- Nr.	Nr. piesei de schimb № запасной части Náhradný diel č. Številka naročila	RO Denumirea	RUS Обозначение	SK Označenie	SLO Oznaka
1	380331	Comutatorul pornire/oprire	Переключатель вкл./выкл.	Zapínač/vypínač	Vklopnik/Izklopnik
2	380304	Pâlnie	Воронка	Lievik	Lijak
3	380306	Ghidaj crengi	Направляющая ветвей	Vodidlo konárov	Vodilo vej
4	380307	Partea de sus a carcasei (portocaliu)	Верхняя часть корпуса (оранжевый)	Vrchná časť krytu (oranžová)	Gornji del ohišjal (oranžen)
4	380308	Partea de sus a carcasei (verde)	Верхняя часть корпуса (зеленый цвет)	Vrchná časť krytu (zelený)	Gornji del ohišjal (zielony)
4	380326	Partea de sus a carcasei (roșu)	Верхняя часть корпуса (красная)	Vrchná časť krytu (červená)	Gornji del ohišjal (rdeče)
5	380011	Condensator 45 µF	Пружинный зажим гаек	Kondenzátor 45 µF	Kondenzator 45 µF
6	380302	Eticheta de siguranță 1	Наклейка с указаниями техники безопасности 1	Bezpečnostná nálepka 1	Varnostna nalepnica 1
7	382316	Eticheta de siguranță 2	Наклейка с указаниями техники безопасности 2	Bezpečnostná nálepka 2	Varnostna nalepnica 2
8	380335	Eticheta de siguranță 3	Наклейка с указаниями техники безопасности 3	Bezpečnostná nálepka 3	Varnostna nalepnica 3
9	380312	Contracuțit	Противорежущий нож	Nasprotni nož	Nasprotni nož
10		Motor cu angrenaj	Двигатель переменного тока	Motor na striedavý prúd	Motor na izmenični tok
	380332	P ₁ 2300 W	P ₁ 2300 W	P ₁ 2300 W	P ₁ 2300 W
	380255	P ₁ 2800 W	P ₁ 2800 W	P ₁ 2800 W	P ₁ 2800 W
11	380309	Capac carcasă	Крышка корпуса	Vrchnák krytu telesa	Pokrov ohišja
12	380257	Cuțit-disc	Режущий валик	Rezací valec	Rezalni valj
13	380316	Coș de captare	Ловильная корзина	Záchytný kôš	Lovilna košara
14	380313	Cârlig de blocare	Блокировочный крюк	Uzamykcie háky	Zapahnitveni kavelj
15	380314	Capacul (Cârlig de blocare)	Крышка (Блокировочный крюк)	Kryt (Uzamykcie háky)	Pokritje (Zapahnitveni kavelj)
16	380315	Pârghie de blocare	Блокировочный рычаг	Uzamykacia páka	Zapahnitvena ročica
17	380318	Contrafișă inferioară de rigidizare	Нижняя распорка жесткости	Spodná zosilovacia vzpera	Spodnja ojačitvena prečka
18	380322	Acoperire a marginii (portocaliu)	Колпак колеса (оранжевый)	Puklica (oranžová)	Kolesni pokrov (oranžen)
18	380325	Acoperire a marginii (verde)	Колпак колеса (зеленый цвет)	Puklica (zelený)	Kolesni pokrov (zielony)
18	380328	Acoperire a marginii (roșu)	Колпак колеса (красная)	Puklica (červená)	Kolesni pokrov (rdeče)
19	380321	Ax (Șurub M8x85)	Ось (Винт M8x85)	Os (Skrutka M8x85)	Os (Vijak M8x85)
20	380320	Roată	Колесо	Koleso	Kolo
21	380319	Picior suport	Опора	Oporná noha	Noga
22	380324	Picior	Стойка, левая	Noha ľavá	Leva nosilna noga
23	380323	Contrafișă de rigidizare din spate	Задняя распорка жесткости	Zadná zosilovacia vzpera	Zadnja ojačitvena prečka
24	380303	Pungă cu șuruburi	Пакетик с винтами	Vrecko so skrutkami	Vrečke z vijaki
25	382556	Aripile ventilatorului	Лопасть вентилятора	Křídlo vetráka	Krilo zračnika
26	380273	Guler de protecție pentru ștecăr	Защитный бортик вилки (VDE)	Límcac zástrčky (VDE)	Plašč vtiča (VDE)
27	380311	Șurub de reglaj	Ручка установки режущего валика	Regulační koliesko	Nastavni gumb za rezalni valj
28	380327	Mâner	Ручка	Madlo	Ročaj
29	382480	Adaptérová zástrčka pre Švajčiarsko	Переходная вилка для Швейцарии	Adaptérová zástrčka pre Švajčiarsko	Adapterski vtič za Švico



6



7



8

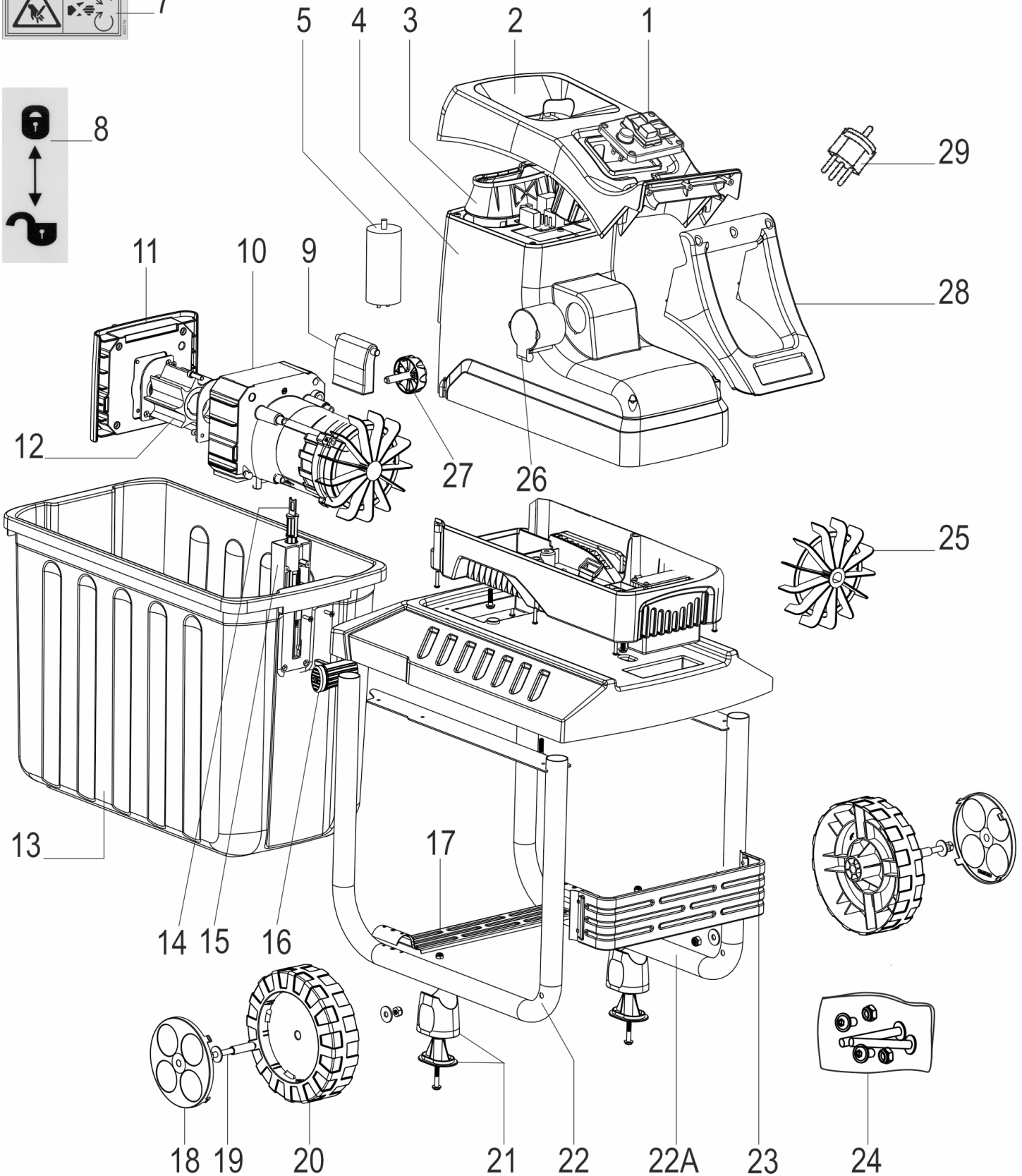

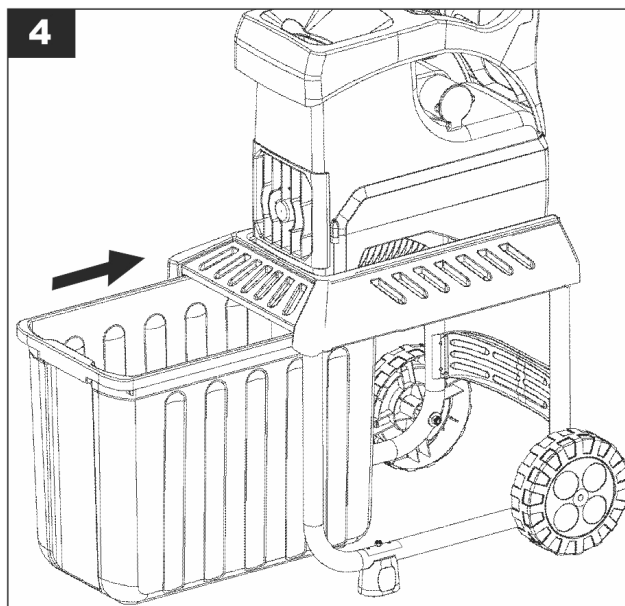
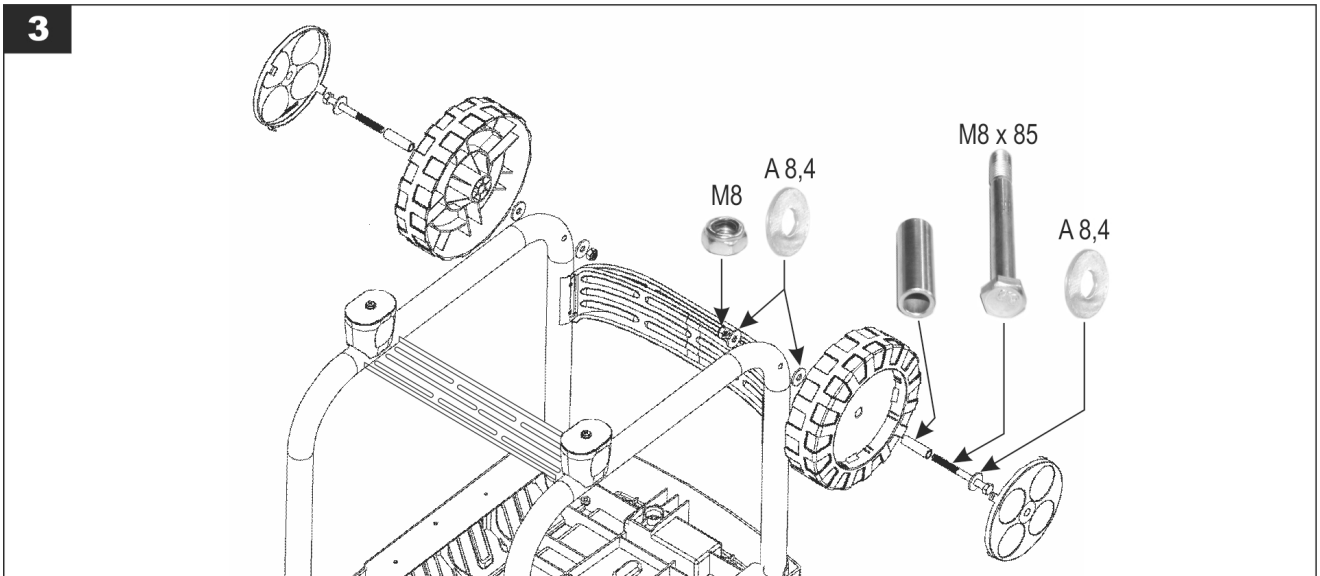
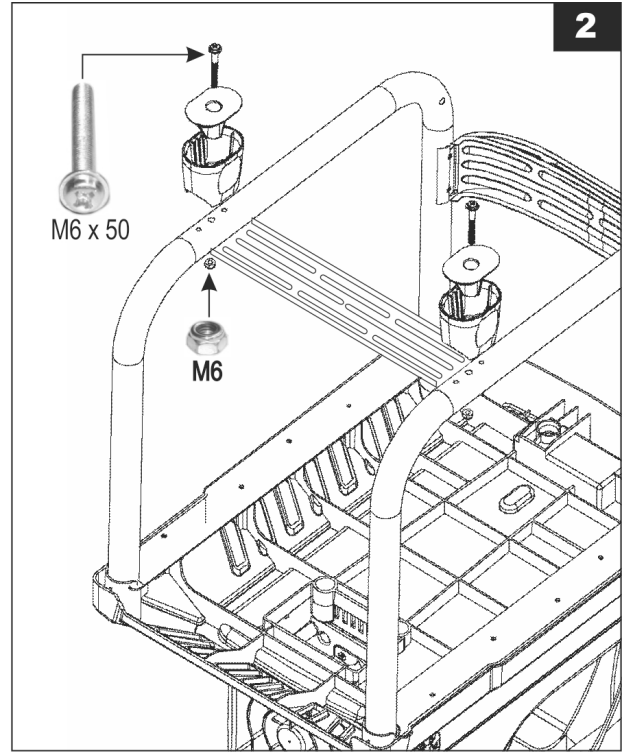
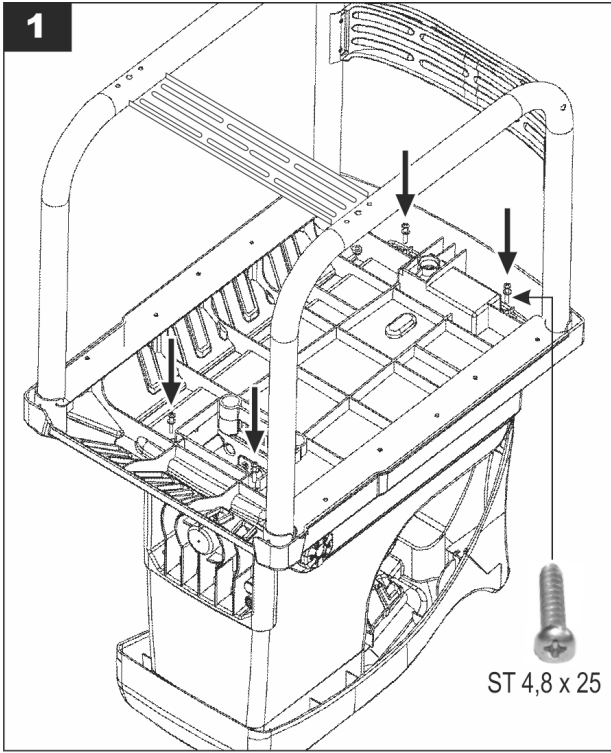

D	Baujahr	I	Anno di costruzione
GB	Year of construction	N	Byggeår
F	Année de construction	NL	Bouwjaar
BG	година на производство	PL	Rok produkcji
CZ	Rok výroby	RO	An de constructie
FIN	Valmistusvuosi	RUS	год изготовления
H	Gyártási év	SK	Výrobný rok
HR	Godina gradnje	SLO	Leto izdelave

Altrad Lescha Atika GmbH

Josef-Drexler-Str. 8
89331 Burgau
Germany

Tel.: +49 (0) 8222 / 41 30-0 • Fax: +49 (0) 8222 / 41 30-24

E-mail: info@lescha-atika.de • Internet: www.lescha-atika.de