



**Leise-Walzenhäcksler**  
Originalbetriebsanleitung – Sicherheitshinweise – Ersatzteile

**D**  
Seite 3

**Silent Shredder**  
Original instructions – Safety instructions – Spare parts

**GB**  
Page 12

**Hacheuse silencieuse à cylindres**  
Notice originale – Consignes de sécurité – Pièces de rechange

**F**  
Page 21

**Безшумна валцова резачка**  
Оригинално ръководство за експлоатация  
Указания за безопасност – Резервни части

**BG**  
Стр. 30

**Tichý štěpkovač zahradního odpadu**  
Originální návod k použití – Bezpečnostní pokyny – Náhradní díly

**CZ**  
Str 39

**Kompostkværn**  
Original brugsanvisning – Sikkerhedshenvisninger – Reservdeler

**DK**  
Side 47

**Biotrituradora silenciosa**  
Manual original – Indicaciones de seguridad – Repuestos

**E**  
Página 55

**Hilijainen oksasilppuri**  
Alkuperäiset ohjeet – Turvaohjeet – Varaosat

**FIN**  
Side 64

**Kerti szecskavágó**  
Eredeti használati utalítás – Biztonsági tudnivalók – Pótalkatrészek

**H**  
73. oldal

**Vrtna sječkalica**  
Originalne upute za rad – Sigurnosne upute – Rezervni dijelovi

**HR**  
Strana 82

**Trinciatrice a cilindro silenziosa**  
Istruzioni originali – Indicazioni per la sicurezza – Pezzi di ricambio

**I**  
Pagina 91

**Kompostkvern**  
Original brugsanvisning – Sikkerhetsinformasjoner – Reservedeler

**N**  
Side 100

**Geluidsarme walshakselaar**  
Oorspronkelijke gebruiksaanwijzing – Veiligheidsinstructies  
Reserveonderdelen

**NL**  
Blz. 109

**Cichobieżna walcowa rozdrabniarka**  
Instrukcja oryginalna – Wskazówki bezpieczeństwa  
Części zamienne

**PL**  
Stronie 118

**Tocătore silențioase**  
Instrucțiuni originale – Instrucțiuni de protecție  
Piese de schimb

**RO**  
S. 127

**Садовый измельчитель**  
Оригинальное руководство по эксплуатации  
Указания по технике безопасности – Запасные части

**RUS**  
стр. 136

**Tystgående valshackelsemaskin**  
Bruksanvisning i original – Säkerhetsanvisningar  
Reservdelar

**S**  
Sidan 146

**Tichý štěpkovač záhradného odpadu**  
Originálny návod na použitie – Bezpečnostné pokyny  
Náhradné dielce

**SK**  
Strana 155

**Vrtni rezalnik**  
Navodilo za uporabo – Varnostni napotki – Nadomestni deli

**SLO**  
Stran 164



❗ Betriebsanleitung für künftige Verwendungen aufbewahren.

❗ Geben Sie die Betriebsanleitung an alle Personen weiter, die mit dem Gerät arbeiten.



Sie dürfen das Gerät nicht in Betrieb nehmen, bevor Sie diese Betriebsanleitung gelesen, alle angegebenen Hinweise beachtet und das Gerät wie beschrieben montiert haben.

⚠ Kindern, Personen mit eingeschränkten körperlichen, sensorischen oder geistigen Fähigkeiten oder unzureichender Erfahrung und Wissen oder Personen, welche mit den Anweisungen nicht vertraut sind, ist es nie gestattet das Gerät zu bedienen/verwenden.

⚠ Kinder und Jugendliche unter 16 Jahren dürfen das Gerät nicht bedienen. Nationale und lokale Vorschriften können eine andere Altersbeschränkung für den Anwender festlegen.

## Inhalt

Lieferumfang	3
Beschreibung des Gerätes	3
Betriebszeiten	3
Symbole Gerät	4
Symbole Betriebsanleitung	4
Bestimmungsgemäße Verwendung	4
Restrisiken	5
Sicherheitshinweise	5
Zusammenbau	7 / 178
Inbetriebnahme	7
Arbeiten mit dem Gartenhäcksler	8
Einstellen des Gegenmessers	9
Wartung / Pflege / Aufbewahrung	9
Störungen	10
Technische Daten	11
EG-Konformitätserklärung	11
Garantie	11
Ersatzteile	172

## Lieferumfang

📦 Überprüfen Sie nach dem Auspacken den Inhalt des Kartons auf

- ▶ Vollständigkeit
- ▶ evtl. Transportschäden

Teilen Sie Beanstandungen umgehend dem Händler, oder Hersteller mit. Spätere Reklamationen werden nicht anerkannt.

- 1 vormontierte Geräteeinheit
- 1 Schraubenbeutel
- 1 Untergestell
- 1 Fangkorb
- 2 Räder
- 1 Betriebsanleitung
- 2 Radabdeckungen
- 1 Garantieerklärung
- 2 Standfüße

## Beschreibung des Gerätes

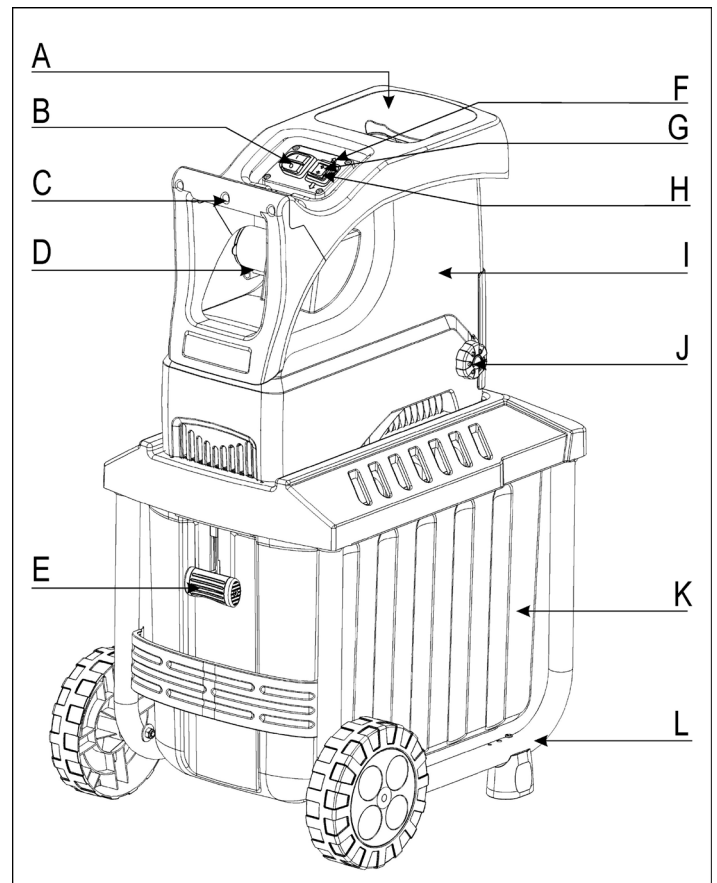

- A. Trichteröffnung für Häckselgut
  - B. Ein-/Aus-Schalter
  - C. Handgriff
  - D. Netzstecker
  - E. Fangkorbverriegelung
  - F. LED
  - G. Rücklauf
  - H. Einzug
  - I. Gehäuseoberteil
  - J. Einstellknopf für Schneidwalze
  - K. Fangkorb
  - L. Untergestell mit Räder und Standfüße
- } Drehrichtungsumkehr-Schalter

## Betriebszeiten





Gemäß der Maschinenlärmschutzverordnung vom September 2002 dürfen Gartenhäcksler in reinen, allgemeinen und besonderen Wohngebieten, Kleinsiedlungsgebieten, Sondergebieten, die der Erholung dienen, Kur- und Klinikgebieten und Gebieten für die Fremdenbeherbergung sowie auf dem Gelände von Krankenhäusern und Pflegeanstalten an Sonn- und Feiertagen sowie an Werktagen von **20.00 bis 7.00** Uhr nicht in Betrieb genommen werden.

**Bitte beachten Sie auch die regionalen Vorschriften zum Lärmschutz.**

## Symbole Gerät

	Vor Inbetriebnahme die Betriebsanleitung und Sicherheitshinweise lesen und beachten.
	Maschine ausschalten und den Netzstecker ziehen, bevor Einstellungen vorgenommen werden, die Maschine gereinigt wird oder wenn das Kabel verwickelt oder beschädigt ist.
	Gefahr durch fortschleudernde Teile bei laufendem Motor – unbeteiligte Personen, sowie Haus- und Nutztiere aus dem Gefahrenbereich fernhalten.
	Warten bis alle Maschinenteile vollständig zum Stillstand gekommen sind, bevor diese berührt werden.
	Achtung vor rotierenden Messern. Hände und Füße nicht in Öffnungen halten, wenn die Maschine läuft.
	Augen- und Gehörschutz tragen.
	Schutzhandschuhe tragen.
	Vor Feuchtigkeit schützen.
	Nicht als Tritt verwenden.
Häckselgut wird geschnitten  Häckselgut wird nicht geschnitten	
	Fangkorb verriegelt
	Fangkorb entriegelt
	Das Produkt entspricht den produktspezifisch geltenden europäischen Richtlinien.
	Elektrische Geräte gehören nicht in den Hausmüll. Geräte, Zubehör und Verpackung einer umweltfreundlichen Wiederverwertung zuführen. Gemäß der Europäischen Richtlinie 2012/19/EU über Elektro- und Elektronik-Altgeräte müssen nicht mehr gebrauchsfähige Elektrogeräte getrennt gesammelt und einer umweltgerechten Wiederverwertung zugeführt werden.

## Symbole Betriebsanleitung

-  **Drohende Gefahr oder gefährliche Situation.** Das Nichtbeachten dieser Hinweise kann Verletzungen zur Folge haben oder zu Sachbeschädigung führen.
-  **Wichtige Hinweise zum sachgerechten Umgang.** Das Nichtbeachten dieser Hinweise kann zu Störungen führen.
-  **Benutzerhinweise.** Diese Hinweise helfen Ihnen, alle Funktionen optimal zu nutzen.
-  **Montage, Bedienung und Wartung.** Hier wird Ihnen genau erklärt, was Sie tun müssen.

## Bestimmungsgemäße Verwendung

Zur bestimmungsgemäßen Verwendung gehört das Häckseln von

- Ästen aller Art bis max. Durchmesser (je nach Holzart und Frische)
- welken, feuchten, bereits mehrere Tage gelagerten Gartenabfällen im Wechsel mit Ästen

Das Häckseln von Glas, Metall, Kunststoffteilen, Plastiktüten, Steinen, Stoffabfällen, Wurzeln mit Erdrich, Abfällen ohne feste Konsistenz (z. B. Küchenabfällen) wird ausdrücklich ausgeschlossen.

Der Gartenhäcksler ist nur für die private Nutzung im Haus- und Hobbygarten geeignet.

Als Häcksler für den privaten Haus- und Hobbygarten werden solche Geräte angesehen, die nicht in öffentlichen Anlagen, Parks, Sportstätten, in der Land- und Forstwirtschaft und nicht gewerblich eingesetzt werden.

Zur bestimmungsgemäßen Verwendung gehört auch die Einhaltung der vom Hersteller vorgeschriebenen Betriebs-, Wartungs- und Instandsetzungsbedingungen und die Befolgung der in der Anleitung enthaltenen Sicherheitshinweise.

Jeder weiter darüber hinausgehende Gebrauch gilt als nicht bestimmungsgemäß. Für hieraus resultierende Schäden jeder Art haftet der Hersteller nicht: Das Risiko trägt allein der Benutzer.

Eigenmächtige Veränderungen an dem Gartenhäcksler schließen eine Haftung des Herstellers für daraus entstehende Schäden jeder Art aus.

Das Gerät darf nur von Personen gerüstet, genutzt und gewartet werden, die damit vertraut und über die Gefahren unterrichtet sind. Instandsetzungsarbeiten dürfen nur durch uns bzw. durch von uns benannte Kundendienststellen durchgeführt werden.



## Restrisiken

 **Auch bei bestimmungsgemäßer Verwendung können trotz Einhaltung aller einschlägigen Sicherheitsbestimmungen aufgrund der durch den Verwendungszweck bestimmten Konstruktion noch Restrisiken bestehen.**

**Restrisiken können minimiert werden, wenn die „Sicherheitshinweise“ und die „Bestimmungsgemäße Verwendung“, sowie die Betriebsanleitung insgesamt beachtet werden.**

**Rücksichtnahme und Vorsicht verringern das Risiko von Personenverletzungen und Beschädigungen.**

- Verletzungsgefahr der Finger und Hände, wenn Sie mit der Hand durch eine Öffnung greifen und an das Messerwerk gelangen.
- Verletzungsgefahr der Finger und Hände bei Montage- und Reinigungsarbeiten am Messerwerk.
- Verletzung durch weggeschleudertes Häckselgut im Bereich des Trichters.
- Gefährdung durch Strom, bei Verwendung nicht ordnungsgemäßer Elektro-Anschlussleitungen.
- Berührung spannungsführender Teile bei geöffneten elektrischen Bauteilen.
- Beeinträchtigung des Gehörs bei länger andauernden Arbeiten ohne Gehörschutz.

Des Weiteren können trotz aller getroffener Vorkehrungen nicht offensichtliche Restrisiken bestehen.

## Sicherheitshinweise

**Lesen und beachten Sie vor Inbetriebnahme dieses Erzeugnisses die folgenden Hinweise und die im jeweiligen Land gültigen Sicherheitsbestimmungen, um sich selbst und andere vor möglichen Verletzungen zu schützen.**

 Geben Sie die Sicherheitshinweise an alle Personen weiter, die mit der Maschine arbeiten.

 Bewahren Sie diese Sicherheitshinweise gut auf.

 **Reparaturen am Gerät haben durch den Hersteller bzw. von ihm benannten Firmen zu erfolgen.**

- Machen Sie sich vor Gebrauch mit Hilfe der Betriebsanleitung mit dem Gerät vertraut.
- Benützen Sie das Gerät nicht für Zwecke, für das es nicht bestimmt ist (siehe Bestimmungsgemäße Verwendung und Arbeiten mit dem Gartenhäcksler).
- Sorgen Sie für sicheren Stand und halten Sie jederzeit das Gleichgewicht. Strecken Sie sich nicht vor. Stehen Sie beim Einwerfen des Häckselgutes auf gleicher Ebene mit dem Gerät.
- Achten Sie an abschüssigen Stellen immer darauf sicher zu stehen.
- Bewegen Sie das Gerät nur im Gehen, niemals laufen oder rennen (Standortwechsel).

▪ Seien Sie aufmerksam. Achten Sie darauf, was Sie tun. Gehen Sie mit Vernunft an die Arbeit. Verwenden Sie das Gerät nicht, wenn Sie müde sind oder unter dem Einfluss von Drogen, Alkohol oder Medikamenten stehen. Ein Moment der Unachtsamkeit beim Gebrauch des Gerätes kann zu ernsthaften Verletzungen führen.

- Tragen Sie beim Betreiben des Gerätes immer Schutzbrille, Arbeitshandschuhe und Gehörschutz.
- Tragen Sie beim Betreiben des Gerätes immer geeignete Arbeitskleidung:
  - keine weite Kleidung oder Schmuck, sie können von beweglichen Teilen erfasst werden
  - rutschfestes Schuhwerk
  - lange Hosen zum Schutz der Beine
  - keine lose herabhängende Kleidung oder solche mit hängenden Bändern oder Kordeln.
- Arbeiten Sie mit dem Gerät nicht barfußig oder in leichten Sandalen.
- Der Bedienende ist im Arbeitsbereich der Maschine gegenüber Dritten verantwortlich.
- Kinder dürfen nicht mit dem Gerät spielen.
- Kinder vom Gerät fernhalten.
- Reinigung und Benutzerwartung dürfen nicht von Kindern durchgeführt werden.
- Setzen Sie das Gerät niemals ein, während unbeteiligte Personen, besonders Kinder, oder Tiere in der Nähe sind.
- Der Benutzer ist selbst für Unfälle oder Gefährdungen gegenüber anderen Personen oder deren Besitz verantwortlich.
- Lassen Sie das Gerät nie unbeaufsichtigt.
- Halten Sie Ihren Arbeitsbereich in Ordnung! Unordnung kann Unfälle zur Folge haben.
- Nehmen Sie eine Arbeitsstellung ein, die sich seitlich oder hinter dem Gerät befindet.
- Niemals in die Einfüll- oder Auswurföffnung greifen.
- Halten Sie Gesicht und Körper von der Einfüllöffnung fern.
- Überlasten Sie das Gerät nicht! Sie arbeiten besser und sicherer im angegebenen Leistungsbereich.
- Betreiben Sie das Gerät nur mit kompletten und korrekt angebrachten Schutzeinrichtungen und ändern Sie an der Maschine nichts, was die Sicherheit beeinträchtigen könnte.
- Versuchen Sie niemals die Verriegelungsfunktion der Schutzeinrichtung zu umgehen.
- Ändern Sie nicht die Reglereinstellung des Motors; die Drehzahl regelt die sichere maximale Arbeitsgeschwindigkeit und schützt den Motor und alle sich drehenden Teile vor Schaden durch übermäßige Geschwindigkeit. Wenden Sie sich bei Problemen an den Kundendienst.
- Das Gerät nicht ohne Einfülltrichter betreiben.
- Das Gerät bzw. Teile des Gerätes nicht verändern.
- Das Gerät nicht mit Wasser abspritzen. (Gefahrenquelle elektrischer Strom).
- Berücksichtigen Sie Umgebungseinflüsse:
  - Benutzen Sie das Gerät nicht in feuchter oder nasser Umgebung.
  - Gerät nicht im Regen stehen lassen
  - Arbeiten Sie nicht bei schlechten Wetterbedingungen (z. B. Regen, Blitzgefahr).
  - Arbeiten Sie nur bei ausreichenden Sichtverhältnissen, sorgen Sie für gute Beleuchtung.
- Um Verletzungsgefahr für die Finger auszuschließen, bei Montage- und Reinigungsarbeiten Schutzhandschuhe tragen.

- Transportieren Sie das Gerät nicht bei laufendem Motor.
- Schalten Sie das Gerät ab, ziehen Sie den Netzstecker aus der Steckdose und stellen Sie sicher, dass alle beweglichen Teile vollständig stillstehen, vor:
  - Anbringen und Entfernen des Fangkorbes
  - Wartungs- und Reinigungsarbeiten
  - Beseitigung von Störungen
  - Überprüfungen der Anschlussleitung während des Betriebs, ob diese verschlungen oder beschädigt ist
  - Transport
  - Reparaturarbeiten
  - Verlassen (auch bei kurzzeitigen Unterbrechungen)
- Bei Verstopfungen im Ein- und Auswurf der Maschine schalten Sie den Motor aus und ziehen Sie den Netzstecker, bevor Sie Materialreste im Ein- oder Auswurf beseitigen.
- Berühren Sie keine sich bewegenden gefährlichen Teile, bevor die Maschine vom Netzanschluss getrennt wurde und die beweglichen Teile vollständig zum Stillstand gekommen sind.
- Falls die Anschluss- oder Verlängerungsleitung während der Benutzung beschädigt wird, muss sie sofort vom Versorgungsnetz getrennt werden. Berühren Sie nicht die Leitung, bevor Sie vom Netz getrennt ist. Benutzen Sie die Maschine nicht, wenn die Leitung beschädigt oder abgenutzt ist.
- Überprüfen Sie die Maschine auf eventuelle Beschädigungen:
  - Vor weiterem Gebrauch des Gerätes müssen Schutzvorrichtungen sorgfältig auf ihre einwandfreie und bestimmungsgemäße Funktion untersucht werden.
  - Überprüfen Sie, ob die beweglichen Teile einwandfrei funktionieren und nicht klemmen oder ob Teile beschädigt sind. Sämtliche Teile müssen richtig montiert sein und alle Bedingungen erfüllen, um einwandfreien Betrieb des Gerätes sicherzustellen.
  - Beschädigte Schutzvorrichtungen und Teile müssen sachgemäß durch eine anerkannte Fachwerkstatt repariert oder ausgewechselt werden, soweit nichts anderes in der Betriebsanleitung angegeben ist.
  - Beschädigte oder unleserliche Sicherheitsaufkleber sind zu ersetzen.
- Bewahren Sie unbenutzte Geräte an einem trockenen, verschlossenen Ort außerhalb der Reichweite von Kindern auf.
- Lagern Sie die Maschine dort, wo Benzindämpfe nicht mit offener Flamme oder Funken in Berührung kommen. Lassen Sie die Maschine vor Lagerung immer abkühlen.
- Warten Sie die Maschine mit Sorgfalt und halten Sie sie sauber.



- Die Steckvorrichtung des Verlängerungskabels muss spritzwassergeschützt sein.
- Beim Verlegen des Verlängerungskabels darauf achten, dass das Kabel nicht gequetscht, geknickt und die Steckverbindung nicht nass wird.
- Halten Sie das Verlängerungskabel fern von beweglichen gefährlichen Teilen, um Beschädigungen am Kabel zu vermeiden, welche zum Berühren aktiver Teile führen können.
- Wickeln Sie bei Verwendung einer Kabeltrommel das Kabel vollständig ab.
- Verwenden Sie das Verlängerungskabel nicht für Zwecke, für die es nicht bestimmt ist. Schützen Sie das Kabel vor Hitze, Öl und scharfen Kanten. Verwenden Sie das Kabel nicht, um den Stecker aus der Steckdose zu ziehen.
- Kontrollieren Sie das Verlängerungskabel regelmäßig und ersetzen Sie es, wenn sie beschädigt sind.
- Beachten Sie, kein beschädigtes Kabel an die Stromversorgung anzuschließen oder ein beschädigtes Kabel zu berühren, bevor es von der Stromversorgung getrennt wurde, da beschädigte Kabel zum Berühren aktiver Teile führen können.
- Verwenden Sie kein defektes Verlängerungskabel.
- Verwenden Sie im Freien nur dafür zugelassene und entsprechend gekennzeichnete Verlängerungskabel.
- Keine provisorischen Elektroanschlüsse einsetzen.
- Schutzeinrichtungen niemals überbrücken oder außer Betrieb setzen.
- Schließen Sie das Gerät über Fehlerstromschutzschalter (30 mA) an.

**⚠ Der Elektroanschluss bzw. Reparaturen an elektrischen Teilen der Maschine haben durch eine konzessionierte Elektrofachkraft oder eine unserer Kundendienststellen zu erfolgen. Örtliche Vorschriften insbesondere hinsichtlich der Schutzmaßnahmen sind zu beachten.**

**⚠ Wenn die Netzanschlussleitung (falls vorhanden) dieses Gerätes beschädigt wird, muss sie durch eine besondere Anschlussleitung ersetzt werden, die beim Hersteller oder seinem Kundendienst erhältlich ist.**

**⚠ Reparaturen an anderen Teilen der Maschine haben durch den Hersteller bzw. einer seiner Kundendienststellen zu erfolgen.**

**⚠ Nur Originalersatzteile verwenden. Durch den Gebrauch anderer Ersatzteile können Unfälle für den Benutzer entstehen. Für hieraus resultierende Schäden haftet der Hersteller nicht.**

## **⚠ Elektrische Sicherheit**

- Ausführung des Verlängerungskabels nach IEC 60245 (H 07 RN-F) mit einem Aderquerschnitt von mindestens
  - 1,5 mm<sup>2</sup> bei Kabellänge bis 25 m
  - 2,5 mm<sup>2</sup> bei Kabellänge über 25 m
- Ein langes und dünnes Verlängerungskabel erzeugt einen Spannungsabfall. Der Motor erreicht nicht mehr seine maximale Leistung, die Funktion des Gerätes wird reduziert.
- Stecker und Kupplungsdose am Verlängerungskabel müssen aus Gummi, Weich-PVC oder anderem thermoplastischen Material der gleichen mechanischen Festigkeit sein oder mit diesem Material überzogen sein.

## **Verhalten im Notfall**

- Leiten Sie die der Verletzung entsprechend notwendigen Erste Hilfe Maßnahmen ein und fordern Sie schnellst möglich qualifizierte ärztliche Hilfe an.
- Bewahren Sie den Verletzten vor weiteren Schädigungen und stellen Sie diesen ruhig.

## Zusammenbau

siehe Seite 178

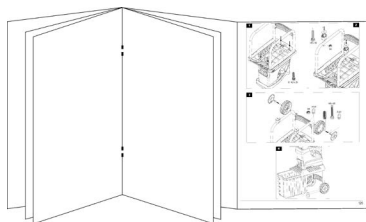

## Inbetriebnahme

- Vergewissern Sie sich, dass das Gerät komplett und vorschriftsmäßig montiert ist.
- Vergewissern Sie sich vor der Inbetriebnahme der Maschine, dass die Zuführung (der Einfülltrichter) leer ist.
- Stellen Sie den Häcksler zum Gebrauch auf waagerechten und festen Untergrund (Kippgefahr).
- Vermeiden Sie das Arbeiten auf feuchtem Untergrund. Ein feuchter Untergrund vermindert den Stand des Gerätes und erhöht die Unfallgefahr.
- Benutzen Sie das Gerät nicht auf einer gepflasterten oder geschotterten Fläche, auf der ausgeworfenes Material Verletzungen verursachen könnte.
- Arbeiten Sie nicht direkt an Schwimmbecken oder Gartenteichen.
- Benutzen Sie das Gerät nur im Freien. Halten Sie Abstand (mindestens 2 m) von einer Wand oder einem anderen starren Gegenstand.
- Arbeiten Sie nicht mit dem Gerät bei schlechten Wetterbedingungen.
- Überprüfen Sie vor jedem Gebrauch:
  - das Anschluss- bzw. Verlängerungskabel auf defekte Stellen (Risse, Schnitte o. dgl.) oder Alterung (Brüchigkeit)
  - ⚠ **verwenden Sie kein defektes Anschluss- bzw. Verlängerungskabel**
  - das Gerät auf eventuelle Beschädigungen (siehe Sicherheitshinweise)
  - ob das Häckselwerk weder abgenutzt noch beschädigt und gut gesichert ist
  - ob alle Schrauben, Muttern und Bolzen und anderes Befestigungsmaterial fest angezogen sind
  - dass Abdeckungen, Abweiser und Schutzschilde an ihrem Platz und in gutem Arbeitszustand sind.

## Netzanschluss

- Vergleichen Sie die auf dem Gerätetypenschild angegebene Spannung, z.B. 230 V mit der Netzspannung und schließen Sie das Gerät an die entsprechende und vorschriftsmäßig geerdete Steckdose an.
- Schließen Sie die Maschine über einen FI-Schalter (Fehlerstromschutzschalter) 30 mA an.
- Verwenden Sie nur dreidradige Verlängerungskabel mit abgeschlossenem Erdungskabel und ausreichendem Querschnitt.

## Netzabsicherung

		Schweiz	UK
2300 W	16 A träge	10 A träge	13 A träge
2800 W	16 A träge	<del>10 A träge </del>	13 A träge

## Netzimpedanz

Bei ungünstigen Netzbedingungen kann es während des Einschaltvorganges des Gerätes zu kurzzeitigen Spannungsabsenkungen kommen, die andere Geräte beeinträchtigen können (z. B. Flackern einer Lampe).

Es sind keine Störungen zu erwarten, wenn die in der Tabelle angegebene maximale Netzimpedanz eingehalten wird.

Leistungsaufnahme $P_1$ (W)	Netzimpedanz $Z_{max}$ ( $\Omega$ )
2300	0,31
2800	0,31

## Ein-/Ausschalter

**Benutzen Sie kein Gerät, bei dem sich der Schalter nicht ein und ausschalten lässt. Beschädigte Schalter müssen unverzüglich vom Kundendienst repariert oder ersetzt werden.**

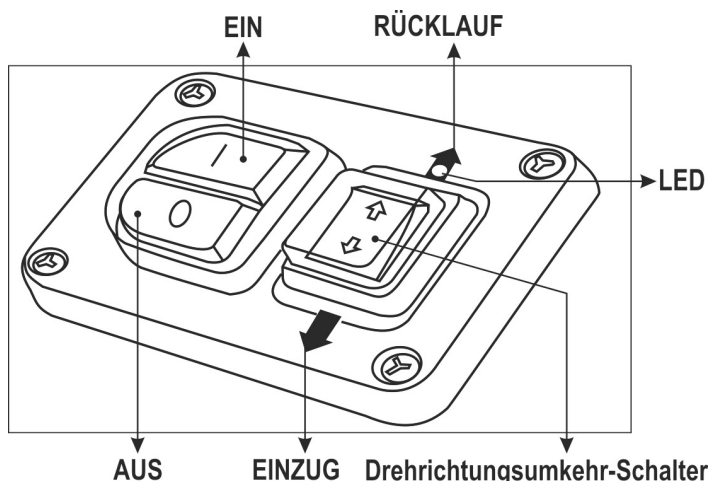

### Einschalten

Drücken Sie den grünen Knopf . Die LED-Diode leuchtet grün.

Das Material wird von der Schneidwalze eingezogen und gehäckselt.

### Ausschalten

Drücken Sie den roten Knopf . Die LED-Diode erlischt.

### Wiederanlaufsicherung bei Stromausfall

Bei Stromausfall schaltet das Gerät automatisch ab (Nullspannungsauslöser). Zum Wiedereinschalten erneut den grünen Knopf drücken.

## Drehrichtungsumkehr-Schalter

**i** Ein Drehrichtungswechsel der Schneidwalze erfolgt nur bei eingeschaltetem Häcksler.

### ↓ EINZUG

Der Häcksler ist im Normalbetrieb, wenn Sie den Drehrichtungsumkehr-Schalter auf „EINZUG“ drücken. Das Material wird von der Schneidwalze eingezogen und gehäckselt.

### ↑ RÜCKLAUF

Der Häcksler ist im Rücklaufbetrieb, wenn Sie den Drehrichtungsumkehr-Schalter auf „RÜCKLAUF“ drücken. Das Material wird von der Schneidwalze freigegeben und kann herausgezogen werden.

Hinweis: wenn Sie den Häcksler vom Normal- in den Rücklaufbetrieb umschalten, hält die Schneidwalze kurz an und dreht danach automatisch in entgegengesetzter Richtung.

Hinweis: wenn Sie den Häcksler während des Rückwärtsbetriebes ausschalten, wird die Drehrichtung der Schneidwalze zurückgesetzt, d. h. bei erneutem Einschalten des Häckslers wird das Material eingezogen.

### Häcksler ist verstopft / blockiert / überlastet

Äste und Zweige können das Gerät verstopfen/blockieren. Der Drehrichtungsumkehr-Schalter schaltet dann selbsttätig in den „RÜCKLAUF“, um eingeklemmtes Material wieder freizugeben. Nach 3 – 5 Sekunden schaltet sich der Motor automatisch ab.

Drücken Sie den Drehrichtungsumkehr-Schalter auf ↓ EINZUG, um den Betrieb fortzusetzen.

Hinweis: beachten Sie, solange die LED-Diode leuchtet ist das Gerät betriebsbereit.

Wenn das Gerät immer noch verstopft/blockiert ist, wird die Drehrichtung der Schneidwalze wieder selbsttätig in den Rücklauf geschaltet. Wiederholen Sie diesen Vorgang mehrmals. Sollte nach mehreren Versuchen die Verstopfung/Blockade nicht gelöst sein, drehen Sie, nachdem sich der Motor wieder abgeschaltet hat, den Einstellknopf (J) gegen den Uhrzeigersinn (dadurch wird der Abstand zwischen Gegenmesser und Schneidwalze vergrößert). Drücken Sie dann den Drehrichtungsumkehr-Schalter auf ↑ RÜCKLAUF, um den Betrieb fortzusetzen. Das eingeklemmte Material wird freigegeben.

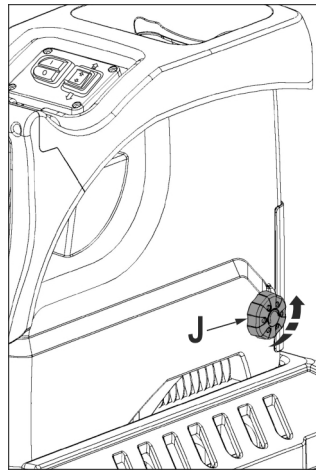

Beachten Sie, dass die LED-Diode leuchtet.

Wenn die Verstopfung/Blockade behoben ist, müssen Sie anschließend den Abstand zwischen Gegenmesser und Schneidwalze wieder einstellen. Siehe Kapitel „Einstellen des Gegenmessers“.

### Tipp

- Große Gegenstände oder Holzstücke werden nach mehrmaligem Umschalten sowohl in Schneide- als auch in Freigaberichtung entfernt.

- Benutzen Sie einen Stopfer oder Haken zum Entfernen von blockierten Gegenständen aus dem Trichter oder Auswurfschlitz.

**i** Warten Sie stets, bis der Häcksler stillsteht, bevor Sie ihn wieder einschalten.

## Fangkorb

Der integrierte Fangkorb ist mit einem Verriegelungsgriff und einer Sicherheitsabschaltung ausgestattet.

**i** Schalten Sie das Gerät vor dem Anbringen und Entfernen des Fangkorbes ab.



⇒ Der Fangkorb ist verriegelt und fest mit dem Gerät verbunden.

⇒ Der Fangkorb ist entriegelt und vom Gerät gelöst. Das Gerät lässt sich nicht einschalten.

**i** Wird der Fangkorb bei eingeschaltetem Gerät entriegelt, schaltet sich das Gerät automatisch ab → die LED-Diode erlischt.

## Arbeiten mit dem Gartenhäcksler

- Nehmen Sie eine Arbeitsstellung ein, die sich seitlich oder hinter dem Gerät befindet.
- Sorgen Sie für sicheren Stand und halten Sie jederzeit das Gleichgewicht. Strecken Sie sich nicht vor. Stehen Sie beim Einwerfen des Häckselgutes auf gleicher Ebene mit dem Gerät.
- Halten Sie sich bei Inbetriebnahme des Gerätes immer außerhalb der Auswurfszone.
- **⚠ Längeres Material, das aus dem Gerät hervorsteht, könnte zurückschnellen, wenn es von den Messern eingezogen wird! Sicherheitsabstand einhalten!**
- Niemals in die Einfüll- oder Auswurföffnung greifen.
- Halten Sie Gesicht und Körper von der Einfüllöffnung fern.
- Bringen Sie Hände, andere Körperteile und Kleidung nicht in das Einfüllrohr, Auswurfkanal oder in die Nähe von anderen beweglichen Teilen.
- Vor Einschalten des Gerätes überprüfen
  - ob keine Häckselreste im Einfülltrichter sind.
  - ob der Fangkorb verriegelt ist.
- Kippen oder Transportieren (Standortwechsel) Sie das Gerät nicht bei laufendem Motor.
- Achten Sie darauf, dass der Motor frei von Abfällen und sonstigen Ansammlungen ist, um den Motor vor Schaden oder möglichem Feuer zu bewahren.
- Beim Füllen darauf achten, dass keine Metallstücke, Steine, Flaschen oder andere nicht zu verarbeitende Gegenstände in den Einfülltrichter gelangen.
- Schalten Sie das Gerät vor dem Anbringen und Entfernen des Fangkorbes ab.
- Gelangen fremde Gegenstände in den Einfülltrichter oder das Gerät fängt an außergewöhnliche Geräusche oder Vibrationen zu machen, das Gerät sofort ausschalten und zum Stillstand kommen lassen. Netzstecker ziehen und folgende Punkte durchführen:
  - inspizieren Sie den Schaden
  - ersetzen oder reparieren Sie beschädigte Teile

- überprüfen Sie das Gerät und ziehen Sie lockere Teile fest

**⚠ Sie dürfen das Gerät nicht reparieren, wenn Sie dazu nicht berechtigt sind.**

### **☞ Was kann ich häckseln?**

**Ja:**

- Äste aller Art bis max. Durchmesser, je nach Holzart und –frische
- welke, feuchte, bereits mehrere Tage gelagerte Gartenabfälle
  - ☞ nur im Wechsel mit Ästen häckseln

**Nein:**

- Glas, Metallteile, Kunststoffe, Plastiktüten, Steine, Stoffabfälle, Wurzeln mit Erdreich
- Abfälle ohne feste Konsistenz z.B. Küchenabfälle

### **☞ Besondere Hinweise zum Häckseln:**

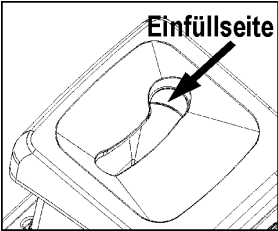
- Füllen Sie das zu häckselnde Material immer von der rechten Seite in die Einfüllöffnung des Trichters.
 
- Häckseln Sie die Äste, Zweige und Hölzer kurz nach dem Schneiden
  - dieses Häckselgut wird bei Austrocknung sehr hart, der maximal zu verarbeitende Astdurchmesser wird hierdurch geringer.
- Entfernen Sie Seitentriebe bei stärker verzweigten Ästen.
- Verarbeiten von stark wasserhaltigen, zum Verkleben neigenden Gartenabfällen
  - diese abwechselnd mit holzigem Häckselgut zerkleinern, um eine Verstopfung im Gerät zu vermeiden.
- Das gehäckselte Gut im Bereich der Auswurföffnung nicht zu hoch anwachsen lassen. Dies kann zur Folge haben, dass bereits Gehäckseltes den Auswurfkanal verstopft. Dadurch kann es zu einem Rückschlag des Materials durch die Einfüllöffnung kommen. Entleeren Sie den Fangkorb regelmäßig.
- Reinigen Sie die Einfüllöffnung und den Auswurfkanal, wenn das Gerät verstopft ist. Schalten Sie hierfür zuerst den Motor aus und ziehen Sie den Netzstecker.
- Beachten Sie, dass der Ihrem Gerät entsprechende maximal zu verarbeitende Astdurchmesser eingehalten wird (siehe „Technische Daten“). Je nach Art und Frische des Holzes kann sich der maximal zu verarbeitende Astdurchmesser verringern.
- Das Schneidwerk zieht das Häckselgut selbständig und durch das langsame Laufen der Schneidwalze stoßfrei ein.
- Selbsttätiges Umschalten der Drehrichtung: Bei plötzlichem Blockieren des Gerätes kann die Drehrichtung der Schneidwalze umschalten und in diesem Fall das Häckselgut zurückschieben.
  - Gerät ausschalten
  - Stillstand der Schneidwalze abwarten
  - Gerät erneut einschalten und leichter zu verarbeitendes Häckselgut verwenden.

## **Einstellen des Gegenmessers**

Das Gegenmesser B kann an der Schneidwalze A spielfrei eingestellt werden. Ein möglichst kleiner Abstand sollte für einen effektiven Betrieb eingehalten werden.

Weiches Material oder nasse Zweige können reißen statt geschnitten werden. Auch ein nach mehrfacher Betätigung verschlissenes Gegenmesser kann zu diesem Problem führen.

### **Einstellen des Abstandes.**

Schalten Sie das Gerät ein.

Auf der rechten Seite des Kunststoffgehäuses befindet sich eine Einstellvorrichtung. Zum Einstellen des Abstands drehen Sie den Einstellknopf D nach rechts, so dass sich die Schraube C zur Schneidwalze hin bewegt. Drehen Sie so lange, bis feine Aluspäne aus dem Auswurfschlitz fallen.

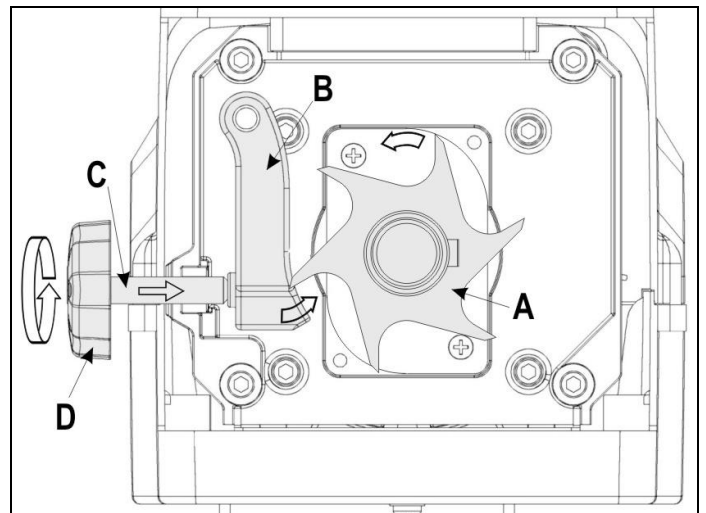

## **Wartung / Pflege / Aufbewahrung**

### **• Vor Beginn jeder Wartungsarbeit:**

- Motor abschalten und Netzstecker ziehen
- Gerät abkühlen lassen
- Schutzhandschuhe zur Vermeidung von Verletzungen anziehen.

**Ist das Gerät zwecks Wartung, Lagerung oder Austausch eines Zubehörs ausgeschaltet, stellen Sie sicher, dass die Energiequelle ausgeschaltet und der Netzstecker gezogen ist. Stellen Sie sicher, dass alle beweglichen Teile stillstehen und falls es einen Schlüssel gibt, dieser abgezogen ist. Lassen Sie das Gerät vor Wartung, Verstellung usw. abkühlen.**

**Das Schneidwerkzeug steht nach dem Ausschalten nicht sofort still. Warten Sie, bevor Sie mit der Reparatur oder Wartung beginnen, bis alle Teile zum Stillstand gekommen sind.**

**Bei Wartung des Schneidwerkzeugs ist zu berücksichtigen, dass dieses durch den Startmechanismus immer noch laufen kann, selbst wenn der Motor durch die Verriegelung der Abdeckung nicht läuft.**

**Achten Sie darauf, Werkzeug und Schraubenschlüssel nach der Wartung oder Reparatur wieder zu entfernen.**

• **Der Gartenhäcksler ist weitgehend wartungsfrei. Zur Werterhaltung und einer langen Lebensdauer Nachstehendes beachten:**

- Lüftungsschlitze frei und sauber halten.
- überprüfen der Befestigungsschrauben (ggf. nachziehen).
- nach dem Häckseln das Gerät innen und außen reinigen. Benutzen Sie zum Reinigen Ihres Geräts nur ein warmes feuchtes Tuch und eine weiche Bürste. Verwenden Sie niemals Reinigungs- oder Lösungsmittel. Sie könnten dem Gerät irreparable Schäden zufügen. Die Kunststoffteile können von Chemikalien angegriffen werden.



- den Häcksler nicht mit fließendem Wasser oder Hochdruckreinigern reinigen.
- blanke Metallteile nach jedem Gebrauch zum Schutz gegen Korrosion mit einem umweltschonenden, biologisch abbaubaren Sprühöl behandeln.
- Schneidwalze und Nachschneideplatte sind Verschleißteile, haben jedoch bei normaler Nutzung und vorschriftsmäßigem Nachstellen eine Lebensdauer von mehreren Jahren.
- ⓘ Ersetzen Sie abgenutzte und beschädigte Einzelteile satzweise, um Unwucht zu vermeiden.

## Störungen



**Vor jeder Störungsbeseitigung**

- **Gerät ausschalten**
- **Stillstand des Gerätes abwarten**
- **Netzstecker ziehen**

Störung	mögliche Ursache	Beseitigung
Motor läuft nicht an	Netzspannung fehlt	Absicherung überprüfen
	Anschlusskabel defekt	überprüfen lassen (Elektrofachmann)
	Gerät überlastet/blockiert und schaltet nach 5 Sekunden Rücklauf selbsttätig ab.	Drücken Sie den Drehrichtungsumkehr-Schalter auf <b>↓ EINZUG</b> , um den Betrieb fortzusetzen.
	Fangkorb entriegelt ⓘ (Sicherheitsabschaltung Fangkorb wurde ausgelöst)	Verriegeln Sie den Fangkorb ⓘ
Motor brummt, läuft aber nicht an	Schneidwalze blockiert auch nach mehrmaligem Rücklauf.	1. Lösen Sie die Einstellschraube (J). 2. Drücken Sie dann den Drehrichtungsumkehr-Schalter auf <b>↑ RÜCKLAUF</b> , um den Betrieb fortzusetzen. ⓘ siehe auch „Drehrichtungsumkehr-Schalter“
	Kondensator defekt	Gerät zur Reparatur an Hersteller bzw. an von ihm benannte Firma.
Häckselgut wird nicht eingezogen	Schneidwalze läuft rückwärts (Schalterstellung nicht richtig)	Drücken Sie den Drehrichtungsumkehr-Schalter auf <b>↓ EINZUG</b> .
	zu weiches oder nasses Häckselgut Verschleiß an der Schneidwalze	mit einem Ast nachschieben und durch häckseln Gegenmesser wie bei „Einstellen des Gegenmessers“ beschrieben einstellen, bei starker Abnutzung Schneidwalze ersetzen. Der Austausch der Schneidwalze hat durch den Kundendienst zu erfolgen.
Häckselgut wird nicht sauberdurchtrennt	Gegenmesser nicht ausreichend eingestellt	Gegenmesser wie bei „Einstellen des Gegenmessers“ beschrieben einstellen
Gerät läuft an, blockiert jedoch bei geringer Belastung und schaltet über Motorschutzschalter ab.	Verlängerungskabel zu lang oder zu kleiner Querschnitt. Steckdose zu weit vom Hauptanschluss entfernt und zu kleiner Querschnitt der Anschlussleitung.	Verlängerungskabel mindestens 1,5 mm <sup>2</sup> , maximal 25 m lang. Bei längerem Kabel Querschnitt mindestens 2,5 mm <sup>2</sup> .

Bei weiteren Fehlfunktionen setzen Sie sich bitte mit unserem Kundendienst in Verbindung.







0 82 22 / 41 30 – 605  
0 82 22 / 41 30 – 622

0 82 22 / 41 30 – 607  
0 82 22 / 41 30 – 625

0 82 22 / 41 30 – 613

## Technische Daten

Modell	ALF 2300	ALF 2800
Baujahr	siehe letzte Seite	
Motor	Wechselstrommotor, 50 Hz, 2800 min <sup>-1</sup>	
Netzspannung	230 V~	230 – 240 V~
Motorleistung P <sub>1</sub>	2300 W (P40)	2800 W (P40)
Motorleistung P <sub>1</sub>	2000 W	2300 W
Drehzahl Schneidwalze	40 min <sup>-1</sup>	
Ein-Aus-Schalter mit	Überlastschutz, Schneid- und Rücklauffunktion, Nullspannungsauslöser	
Gewicht	30 kg	31 kg
Schalldruckpegel L <sub>PA</sub> (gemessen nach 2000/14/EG)	79,4 dB (A) K = 3 dB (A)	80,7 dB (A) K = 3 dB (A)
gemessener Schalleistungspegel L <sub>WA</sub> (gemessen nach 2000/14/EG)	89 dB (A) K = 2,37 dB (A)	91,9 dB (A) K = 0,34 dB (A)
garantierter Schalleistungspegel L <sub>WA</sub> (gemessen nach 2000/14/EG)	91 dB (A)	92 dB (A)
max. zu verarbeitender Astdurchmesser (je nach Holzart und -frische)	∅ max. 40 mm	∅ max. 45 mm
Schutzklasse	I	
Schutzart	IP X4	
Netzabsicherung	16 A träge 	16 A träge 
Schweiz	10 A träge 	--
UK	13 A träge 	13 A träge 

	2000 W	2300 W	2300 W (P40)	2800 W (P40)
<b>Betriebsart:</b>	Dauerbetrieb		ununterbrochener periodischer Betrieb bei 10 min.: 4 min. Dauerbetrieb 6 min. Leerlauf	

## EG-Konformitätserklärung

Nr. (S-No.): 12682 → ALF 2800

entsprechend der EG-Richtlinie **2006/42/EG**

Hiermit erklären wir

**Altrad Lescha Atika GmbH**

Josef-Drexler-Str. 8, 89331 Burgau - Germany

in alleiniger Verantwortung, dass das Produkt

**Gartenhäcksler Modell ALF 2300, ALF 2800**

**Seriennummer:** 044000 – 065000

konform ist mit den Bestimmungen der o. a. EG-Richtlinie, so-

wie mit den Bestimmungen folgender weiterer Richtlinien:

**2014/30/EU, 2000/14/EG+2005/88/EG und 2011/65/EU.**

**Folgende harmonisierte Normen wurden angewandt:**

EN 60335-1:2012/A2:2019; EN 50434:2014;

EN 55014-1:2017; EN 55014-2:2015; EN 61000-3-2:2014;

EN 61000-3-11:2000; EN 62321:2009

**Konformitätsbewertungsverfahren: 2000/14/EG – Anhang V  
und 2005/88/EG**

	ALF 2300	ALF 2800
Gemessener Schalleistungs- pegel L <sub>WA</sub>	89 dB (A)	91,9 dB (A)
Garantierter Schalleistungs- pegel L <sub>WA</sub>	91 dB (A)	92 dB (A)

**Aufbewahrung der technischen Unterlagen:**

Altrad Lescha Atika GmbH – Technisches Büro  
Josef-Drexler-Str. 8 – 89331 Burgau – Germany

i.A.   
Burgau, 23.09.2021 i.A. G. Koppenstein, Konstruktionsleitung

## Garantie

Bitte beachten Sie die beiliegende Garantieerklärung.

**Technische Änderungen vorbehalten!**

ⓘ Keep the operating instructions in a safe place for future use.

ⓘ Pass the operating instructions on to all persons who work with the machine.

 You may not start to operate the machine until you have read these operating instructions, observed all the instructions given and installed the machine as described!

 This machine must not be operated / used by children, persons with restricted physical, sensory or mental abilities or a lack of experience and/or know-how or by persons who are not familiar with the instructions.

 The machine must not be operated by children or young people under 16 years of age. National and local regulations may determine a different age restriction for the user.

## Contents

Extent of delivery	12
Description of the device	12
Operating times	12
Symbols on the device	13
Symbols in the operating manual	13
Proper use	13
Residual risks	13
Safety instructions	14
Assembly	15 / 178
Start-up	15
Working with the garden shredder	17
Adjusting the fixed counter blade	18
Maintenance / Cleaning / Storage	18
Operational faults	19
Technical data	20
EC Declaration of Conformity	20
Guarantee	20
Spare parts	172

## Extent of delivery

 After unpacking, check the contents of the box

- ▶ That it is complete
- ▶ Check for possible transport damage

Report any damage or missing items to your dealer, supplier or the manufacturer immediately. Complaints made at a later date will not be acknowledged.

- 1 pre-assembled device unit
- 1 base frame
- 2 wheels
- 2 wheel covers
- 2 feet
- 1 screw bag
- 1 retaining basket
- 1 operating manual
- 1 warranty declaration

## Description of the device

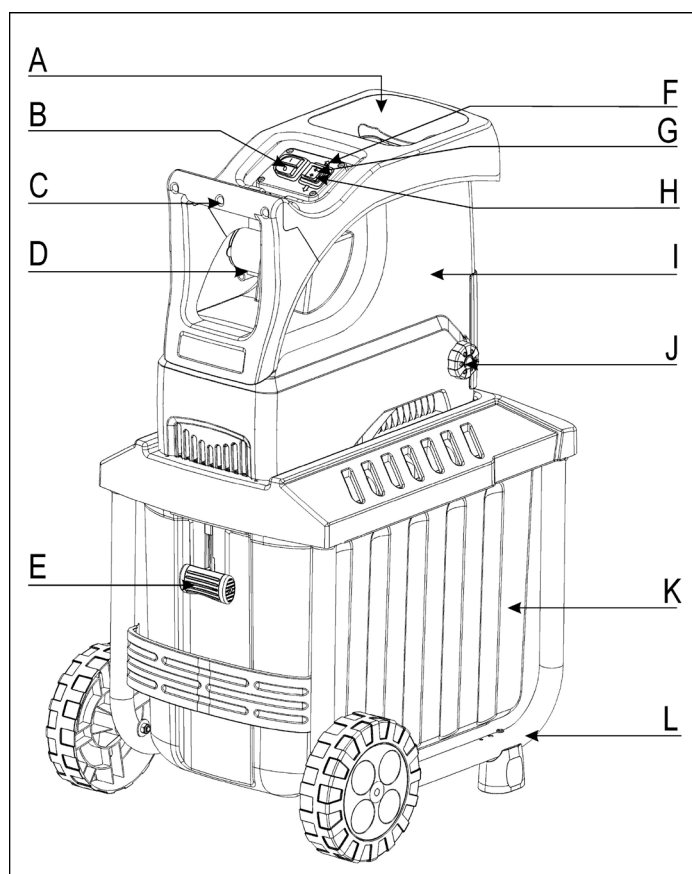

- A. Hopper opening for material to be shredded
- B. On / Off switch
- C. Handle
- D. Power supply plug
- E. Retaining basket locking
- F. LED
- G. Reverse
- H. Infeed } Reversing switch
- I. Upper enclosure part
- J. Adjusting knob for cutting roller
- K. Retaining basket
- L. Base frame with wheels and feet

## Operating times

Please observe as well the regional regulations for noise protection.

## Symbols on the device





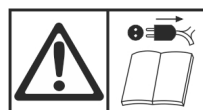







Carefully read the operating manual and the safety instructions before starting the machine and observe the instructions when operating.



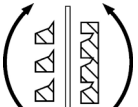



Switch off the machine and pull the mains plug before performing settings, cleaning the machine or if the cable is entangled or damaged.



	Danger – objects may be thrown out at high speed when motor is running. Keep bystanders, pets and domestic animals out of the danger area.
	Wait until all machine parts have come to a dead stop before touching them.
	Danger – rotating blades. Keep hands and feet out of openings while machine is running.
	Wear eye and ear protection.
	Wear protective gloves.
	Protect against humidity.
	Do not use as footstep.
	
	Retaining basket locked
	Retaining basket unlocked
	This product complies with European regulations specifically applicable to it.
	Electrical devices do not go into the domestic rubbish. Give devices, accessories and packaging to an ecofriendly recycling. According to the European Directive 2012/19/EU on electrical and electronic scrap, electrical devices that are no longer serviceable must be separately collected and brought to a facility for an environmentally compatible recycling.

## Symbols in the operating manual

-  **Potential hazard or hazardous situation.** Failure to observe this instruction may lead to injuries or cause damage to property.
-  **Important information on proper handling.** Failure to observe this instruction may lead to faults.
-  **User information.** This information helps you to use all the functions optimally.
-  **Assembly, operation and servicing.** Here you are explained exactly what to do.

## Proper use

- The proper use includes the shredding of
- all types of branches up to a max. diameter (depending on wood species and freshness)
  - wilted, moist garden refuse that has already been stored for several days, alternating with branches

Shredding of glass, metal, plastic parts, plastic bags, stones, fabric cut-offs, roots with soil, waste without solid consistency (e.g. kitchen scraps) is explicitly excluded.

The garden shredders are suitable for private use in gardens and allotments.

As garden shredders for private gardens and allotments are considered such devices that are not applied in public facilities, parks, and sports facilities as well as in agriculture and forestry on a commercial basis.

The intended usage also includes compliance with the operating, servicing and repair conditions prescribed by the manufacturer and following the safety instructions included in the instructions.

Any other use is deemed not to be use as prescribed. The manufacturer is not liable for any type of damage resulting from this: the user bears the sole risk.

Unauthorised modifications on the garden shredder exclude a liability of the manufacturer for damages of any kind resulting from it.

Only persons who are familiarised with the device and informed about possible risks are allowed to prepare, operate and service this device. Repair works may only be carried out by us or by a customer service agent nominated by us.

## Residual risks

 **Even if used properly, residual risks can exist even if the relevant safety regulations are complied with due to the design determined by the intended purpose.**

**Residual risks can be minimised if the “Safety instructions” and the “Intended usage” as well as the whole of the operating instructions are observed.**

**Observing these instructions, and taking proper care, will reduce the risk of personal injury or damage to the equipment.**

- Risk of injury to the fingers and hands, if your hand grasps through an opening and reaches the blade unit.
- Risk of injury to the fingers and hands, when carrying out assembly work and cleaning on the blade unit.
- Injury by the chopped material spinning away near the hopper.
- Risk from electricity when using improper electrical connections.
- Touching live parts of opened electrical components.
- Impairment of hearing when working on the machine for longer periods of time without ear protection.

In addition, in spite of all the precautionary measures taken, non-obvious residual risks can still exist.

## Safety instructions



**Before commissioning this product, read and keep to the following advice. Also observe the preventive regulations of your professional association and the safety provisions applicable in the respective country, in order to protect yourself and others from possible injury.**

 Pass the safety instructions on to all persons who work with the machine.

 Keep these safety instructions in a safe place.

 **Repair works on the shredder must be carried out by the manufacturer or by companies appointed by the manufacturer respectively.**

- Make yourself familiar with the equipment before using it, by reading and understanding the operating instructions.
- Do not use the machine for unsuitable purposes (see “Proper use” and “Working with the garden shredder”).
- Provide a safe standing position and keep at any time the balance. Do not lean forward. When placing material into the shredder, always stand on the same level as the machine.
- When working on slopes always make sure to have a safe standing position.
- Only move the machine at walking speed, never run with it (changing locations).
- Be observant. Attend to what you do. Start working with rationality. Do not use the device when you are tired or under the influence of drugs, alcohol or medicaments. One moment of carelessness when using the device can result in serious injuries.
- Always wear safety goggles, work gloves and noise protection when working with the machine.
- Always wear suitable work clothing when operating the machine:
  - do not wear loose-fitting clothes or jewellery; they can catch in moving parts.
  - slip-proof shoes
  - Trousers to protect the legs
  - no loose clothing or such with hanging bands or drawstrings
- Do not work with the device barfooted or only with thongs on your feet.
- Within his area of work the operator is responsible for third parties.
- Do not allow children to play with this machine.
- Keep children away from machine.
- Do not allow children to perform cleaning and maintenance tasks.
- Never operate the machine if other persons, especially children, or animals are in the immediate vicinity.
- The operator is responsible for accidents or hazards which occur to other persons or their properties.
- Never leave the device unattended.
- Keep your workplace in an orderly condition! Untidiness can result in accidents.
- Choose a working position alongside the equipment or behind it. Never stand near the ejection opening.
- Never reach into the filling or ejection opening.
- Keep your face and body away from the filling opening.

- Do not overload the machine! You work better and safer in the given performance range.
- Only operate the machine with complete and correctly attached safety equipment and do not alter anything on the machine that could impair the safety.
- Never try to bypass the interlocking function of the safety device.
- Do not alter the motor controller setting, since the rotary speed controls the safe maximum operating speed, and protects the motor and all rotating parts against damage due to excess speed. Contact the customer service in case of problems.
- Do not operate without the funnel.
- Do not modify the device or parts of the device respectively.
- Do not hose down the device with water. (Origin of danger electric current).
- Take into consideration environmental influences:
  - Do not use the device in moist or wet ambience.
  - Do not leave the machine standing in the rain.
  - Do not work in bad weather conditions (e.g. rain, risk of lightning).
  - Provide for good illumination.
- To prevent danger of injury to fingers during assembly or cleaning operations wear protecting gloves.
- Do not transport the device when the motor is running.
- Switch off the machine and pull the mains plug from the socket and make sure that all moving parts have come to a complete standstill before:
  - attaching or removing the retaining basket
  - performing maintenance and cleaning work
  - eliminating faults
  - checking the connection cable for damage and entanglement during operation
  - transporting
  - carrying out repair work
  - leaving unattended (even during short interruptions)
- If the machine's filling funnel or ejection slot is blocked switch off the motor and disconnect the mains plug before removing material from the filling funnel or ejection slot.
- Do not touch dangerous moving parts before the machine has been isolated from the electric supply and such moving parts have come to a dead stop.
- The power or extension cable must be separated from the supply mains immediately if they are damaged during use. Do not touch the cable before it is disconnected from mains. Do not use the machine if the cable is damaged or worn.
- Check the machine for possible damage:
  - Before further use of the machine the safety devices must be checked carefully for their proper and intended function.
  - Check whether movable parts function perfectly and do not stick or whether parts are damaged. All parts must be correctly installed and fulfil all conditions to ensure perfect operation of the machine.
  - Damaged safety devices and parts must be properly repaired or exchanged by a recognized, specialist workshop; insofar as nothing else is stated in the instructions for use.
  - Damaged or illegible safety labels have to be replaced.

- Store unused equipment in a dry, locked place out of the reach of children.
- Store the machine in a place where fuel vapours cannot come close to open flames or sparks. Always allow the machine to cool down before storing it.
- Maintain the machine with care and keep it clean.

## Electrical safety

- Design of the connection cable according to IEC 60 245 (H 07 RN-F) with a core cross-section of at least
  - 1.5 mm<sup>2</sup> for cable lengths up to 25 m
  - 2.5 mm<sup>2</sup> for cable lengths over 25 m
- Long and thin connection lines result in a potential drop. The motor does not reach any longer its maximal power; the function of the device is reduced.
- Plugs and coupler outlets on connection cables must be made of rubber, plasticised PVC or other thermoplastic material of same mechanical stability or be covered with this material.
- The connector of the connection cable must be splash-proof.
- When running the connection line observe that it does not interfere, is not squeezed, bended and the plug connection does not get wet.
- Keep the extension cable away from dangerous moving parts to prevent damages to the cable, which can result in touching live parts.
- Wind off completely the cable when using a cable drum.
- Do not use the cable for purposes for which it is not meant. Protect the cable against heat, oil and sharp edges. Do not use the cable to pull the plug from the socket.
- Regularly check the extension cables and replace them if they are damaged.
- Please note that no damage cable must be connected to the power supply and no damaged cable may be touched before it was separated from the power supply since damaged cables may touch active components.
- Do not use any defective connection cables.
- When working outdoors, only use extension cables especially approved and appropriately labelled for outdoor use.
- Do not set up any provisional electrical connections.
- Never bypass protective devices or deactivate them.
- Only hook up the machine by means of a fault-current circuit breaker (30 mA).

 **The electrical connection or repairs to electrical parts of the machine must be carried out by a certified electrician or one of our customer service points. Local regulations – especially regarding protective measures – must be observed.**

 **If the power cord (if available) of this machine is damaged, it must be replaced by a specific power cord that can be purchased from the manufacturer or customer service.**

 **Repairs to other parts of the machine must be carried out by the manufacturer or one of his customer service points.**

 **Use only original spare. Accidents can arise for the user through the use of other spare parts. The**

**manufacturer is not liable for any damage or injury resulting from such action.**

## Behaviour in an emergency situation

- Initiate all required first aid measures suited for the injury and seek qualified medical advice as quickly as possible.
- Protect the injured person against further injuries and immobilise the injured person.

## Assembly

See page 178

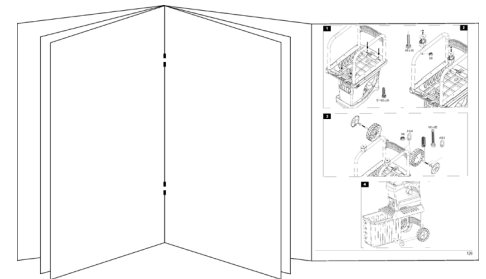

## Start-up

- Check that the machine is completely and correctly assembled.
- Make sure before starting the machine that the feeding device (the filling hopper) is empty.
- To avoid toppling, place the shredder on a firm horizontal surface.
- Avoid working on moist surfaces. A moist surface affects the safe footing of the machine and increases the risk of accidents.
- Do not use this machine on a paved or gravel-covered area on which thrown out material can cause injury.
- Do not work directly near swimming pools or garden ponds.
- The machine should only be operated in the open. Always maintain a safe distance (at least 2 m) from walls or other fixed objects.
- Do not operate the machine in bad weather conditions.
- Before each use,
  - Check the supply / extension cable for damages (cracks, cuts or the like) or ageing (brittleness).

 **Do not use defective supply or extension cables.**







- Check there are no damage at the machine (see safety instructions).
- Make sure that the shredder tool is neither worn out nor damaged and that it is properly secured.
- Check that all screws, nuts and bolts as well as other fasteners are securely tightened.
- Check that covers, deflectors and protective shields are on their correct position and in good working condition.

## Mains connection

- Compare the voltage given on the machine model plate e.g. 230 V with the mains voltage and connect the machine to the relevant and properly earthed plug.

- Connect the machine via a circuit breaker switch (residual-current-operated circuit switch) 30 mA.
- Always use three-conductor extension cables with connected earthing conductor and sufficient cross section.

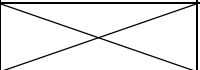
### Mains fuse

		Switzerland	UK
2300 W	16 A time-lag 	10 A time-lag 	13 A time-lag 
2800 W	16 A time-lag 		13 A time-lag 

### Electrical mains supply impedance

When conditions in the electrical mains supply are unfavourable, voltage reductions for short periods can occur during the process of turning on the equipment, which can adversely affect other equipment (e.g., the flickering of a lamp).

No breakdowns are to be expected if the maximum, electrical mains supply impedances given in the table are met.

Power consumption $P_1$ (W)	Electrical mains supply impedance $Z_{max}$ ( $\Omega$ )
2300	0.31
2800	0.31

### On / Off switch

Do not use any device where the switch can not be switched on and off. Damaged switches must be repaired or replaced immediately by the customer service.

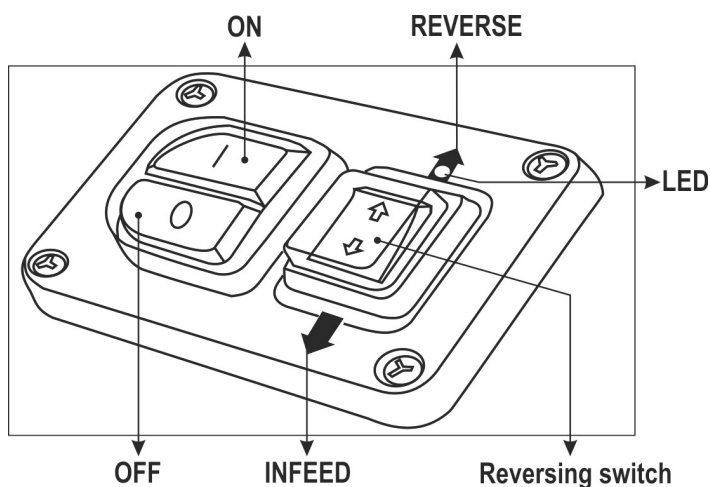

### Switch on

Press the green button . The LED lights up green. The cutting roller draws material in and chops it.

### Switch off

Press the red button . The LED goes out.

### Restart protection in case of power failure

In case of a power failure, the device switches off automatically (zero-voltage initiator). To restart, press the green button again.

### Reversing switch

 Reversing of the blade shaft is only possible with the shredder turned on.

### INFEED

The shredder is in normal mode when you switch the reversing switch to INFEED. The cutting roller draws material in and chops it.

### REVERSE

The shredder is in reverse mode when you switch the reversing switch to REVERSE. Material is released from the cutting roller and can be pulled out.

*Note:* If you switch the shredder from normal to reverse mode, the cutting roller will stop for a short moment and rotates then in the reverse direction.

*Note:* If you turn off the shredder while it is in reverse mode, the cutting roller's rotational direction will be reset, i.e. material will be drawn in when you restart the shredder.

### Shredder jam / blockage / overload

Branches and twigs can jam / block this machine. In such a case the reversing switch automatically switches to REVERSE to release jammed material. The motor will automatically stop after 3 to 5 seconds.

Switch the reversing switch to  INFEED to continue the operation.

*Note:* Bear in mind that the machine is operative as long as the LED lights.

If the machine is still jammed / blocked the cutting roller's rotational direction is automatically switched to reversing again. Repeat this operation several times. If, after several attempts, the jam / blockage could not be eliminated, turn the adjusting knob (J) anticlockwise once the motor has been stopped again (this makes the distance between counter knife and cutting roller greater). Switch then the reversing switch to  REVERSE to continue the operation. Jammed material is released.

Note that the LED lights.

After elimination of such a jam / blockage you have to re-adjust the distance between counter knife and cutting roller. See section "Adjusting the counter blade".

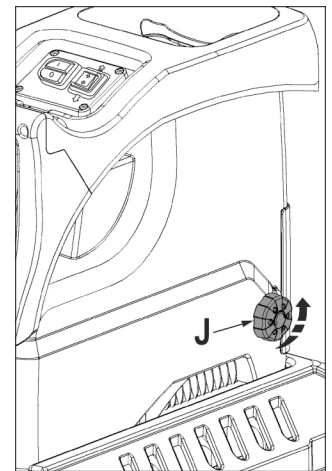

### Hints

- Large objects or pieces of wood may be removed after the shredder has been operated several times both in cutting and in release direction.
- Use a tamper or hook to remove jammed objects from the hopper or ejection slot.

 Always wait until the shredder has come to a complete standstill before restarting it.

## Retaining basket

The integrated retaining basket is equipped with a locking lever and a safety cut-out device.

- ① Power off the device before attaching or removing the retaining basket.



⇒ Retaining basket locked and fixed connected to the device.



⇒ Retaining basket unlocked and disconnected from the device. The device cannot be powered up.

- ① When the retaining basket is unlocked while the device is operating the device is automatically cut out. The LED goes out.

## Working with the garden shredder

- Choose a working position alongside the equipment or behind it. Never stand near the ejection opening.
- Provide a safe standing position and keep at any time the balance. Do not lean forward. When placing material into the shredder, always stand on the same level as the machine.
- Always keep away from the ejection area when starting the machine.
- **⚠ Longer material that is protruding from the device could spring back when it is drawn in by the blades! Observe safety distance!**
- Never reach into the filling or ejection opening.
- Keep your face and body away from the filling opening.
- Never place hands, other parts of the body or clothing into the filler funnel, ejection channel or in the vicinity of other moving parts.
- Check before powering the device up that:
  - no material residues are in the filling hopper,
  - the retaining basket is locked.
- Do not tilt or transport the machine (relocation) while the motor is running.
- Make sure that the motor is free from waste material and other material accumulation to protect it against damage and to prevent fire.
- When filling, be careful that no pieces of metal, stones, bottles or other objects unintended for processing, enter the filling hopper.
- Power off the device before attaching or removing the retaining basket.
- Immediately switch off the equipment and allow it to come to a stop, if foreign objects enter the filling hopper or if the equipment starts to make unusual noises or vibrates. Remove the mains plug and carry out the following checks:
  - inspect for damage,
  - replace or repair damaged parts,
  - check the equipment and tighten loose parts.

**⚠ You must not repair the equipment yourself if you are unauthorized to do so.**

## What can I shred?

Yes:

- all types of branches up to a max. diameter, depending on wood species and freshness.
- withered garden refuse which has lain a number of days.
  - ⇒ Only shred in alternation with branches.

No:

- glass, metal, plastic, plastic bags, stones, cloth, roots with soil
- refuse which does not have a solid consistency, e. g. kitchen waste

## Special tips on shredding:

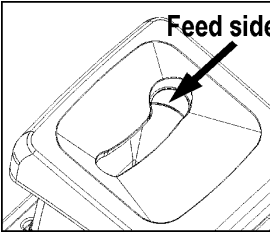
- Always fill the material to be shredded into the filling hopper from the right.
- Branches, twigs and wood should be broken down immediately after they have been cut
  - material of this kind gets very hard when it is dry, and the maximum allowed branch diameter to be processed has to be reduced.
- Remove any side shoots from branches with a large number of twigs.
- How to shred garden waste with high water content and a tendency to clog
  - to prevent the machine from clogging, alternate waste with wood containing material.
- Do not allow the shredded material to pile up too high in the area of the ejection opening. This can lead to shredded material blocking the ejection channel, and backing up to the filler opening. Empty the retaining basket on a regular basis.
- Clean out the filler opening and ejection channel thoroughly if the machine becomes blocked. Before doing this, switch the motor off and disconnect the machine from the mains power supply.
- Please do not exceed the maximum branch diameter specified (cutting fresh wood) for your appliance (∅ see "Technical data"). Depending on the wood's nature and freshness the maximum branch diameter the machine can process may be smaller.
- The cutter automatically draws the shredding material into the machine through the slow rotation of the cutting rollers.
- Automatic switch-over in the direction of rotation:
  - If the unit suddenly clogs, the blades may start to turn in the opposite direction and push the shredded material back out.
    - Switch off unit
    - Wait until the blades come to a standstill
    - Switch unit back on and use material which is easier to process.

## Adjusting the fixed counter blade

It is possible to adjust the counter blade (B) at the cutting roller (A) free of clearance. For an effective operation, an as small as possible clearance should be maintained.

Soft material or wet branches may tear instead of being cut. A counter blade that is worn after repeated use may also lead to this problem.

### Setting the clearance.

Switch on the device.

There is an adjustment device on the right hand side of the plastic housing. To adjust the distance turn the adjusting knob (D) clockwise so that the screw (C) moves toward the cutting roller. Turn until fine aluminium chips are falling from the ejection slot.

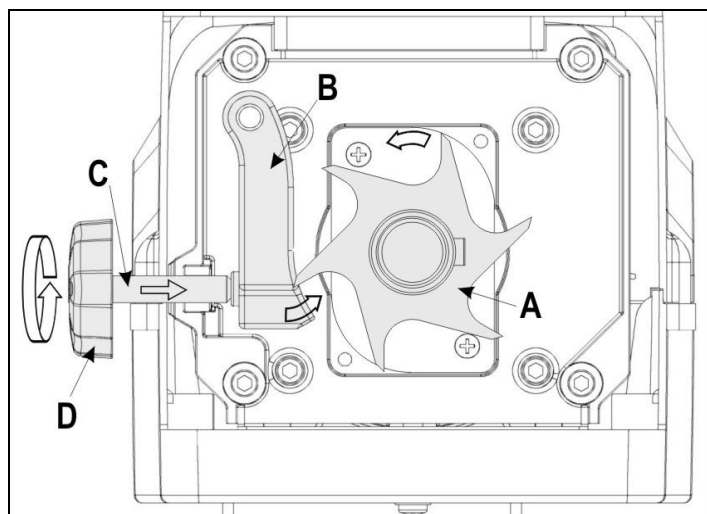

- Check the locking screws (tighten where necessary).
- Clean the device after shredding.

To clean your product only use a warm moist cloth and a soft brush.

Never use cleaning agents or solvents. Otherwise the device may be damaged irreversibly. Plastic parts may be corroded by chemicals.



- Do not clean the machine with running water or high-pressure cleaners.
- After each operation treat bare metal parts with an environment-compatible biodegradable spray oil to protect them against corrosion.
- the cutting roller and shaving plate are expendable parts, though with normal use and correct adjustment they have a service life of many years.
- ⓘ Replace worn and damaged single parts as a whole set to prevent any unbalance.

## Maintenance / Cleaning / Storage

### • Each time before starting maintenance work:

- Switch off the motor and pull out the mains plug.
- Allow the machine to cool down.
- Wear protective gloves to prevent injury.

When the machine is stopped for purpose of maintenance, storage or accessory replacement make sure that the energy source is isolated and the mains plug is disconnected. Make sure that all movable parts are stationary and the key (if applicable) is removed. Allow the machine to cool down before maintenance, adjustment etc.

The cutters will not come to a standstill immediately after cut-off. Before starting any service work wait until all parts are stationary.

When performing maintenance operations on the cutting tool be aware that it can still move due to the start mechanism even if the motor does not run by the cover interlocking.

Be sure to have removed any tools from the machine after completion of service work.

### • Generally garden shredders require little maintenance. To maintain their efficiency and a long life, observe the following:

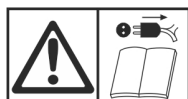

- Keep vent slits clean and free from obstructions.

## Operational faults







**Before each fault elimination:**

- Switch off device.
- Wait for standstill of the device.
- Pull out mains plug.

Fault	Possible cause	Remedy
Motor does not start	No power supply	Check fuses
	Mains cable defective	have these checked (electrician)
	Machine overloaded/blocked and automatically cuts out after 5 seconds reversing.	Switch the reversing switch to <b>↓</b> INFEED to continue the operation.
	Retaining basket unlocked  (safety cut-out device of the retaining basket has tripped)	Lock the retaining basket 
	Blade shaft blocked even after several reversing tries.	1. Loosen the adjusting knob (J). 2. Switch then the reversing switch to <b>↑</b> REVERSE to continue the operation.  see also “Reversing switch”
	Capacitor faulty	Bring machine to manufacturer or authorised workshop for repair
Shredding material is not drawn into the shredder	The cutting roller is running in reverse. Wrong switch position	Switch off device and switch over direction of rotation selector switch.
	Shredding material caught in funnel	Switch the reversing switch to <b>↓</b> INFEED.
	Shredding material too soft or wet	Push down with a branch and shred
	Cutting roller worn	Adjust fixed counter blade as described under „adjusting the fixed counter blade“. In case of severe wear, replace cutting roller.  Have the cutting roller replaced by the customer service.
Shredding material not cut cleanly.	Fixed counter blade not adequately adjusted.	Adjust fixed counter blade.
Device starts but blocks under as slight load and switches off via protective motor switch.	Extension cable too long or cross-section too small.  Socket too far from mains supply and cross-section of mains cable too small.	Extension cable at least 1.5 mm <sup>2</sup> , maximum 25 m long. If a longer cable is used, minimum cross-section 2.5 mm <sup>2</sup> .

**In case of further failures please contact our customer service.**

## Technical data

Model	ALF 2300	ALF 2800
Year of construction	see last page	
Motor	AC-Motor, 50 Hz, 2800 rpm	
Mains voltage	230 V~	230 – 240 V~
Motor rating P <sub>1</sub>	2300 W (P40)	2800 W (P40)
Motor rating P <sub>1</sub>	2000 W	2300 W
Rotational speed cutting roller	40 rpm	
ON/OFF-switch with	overload protection; cutting and reverse function, zero-voltage initiator	
Weight	30 kg	31 kg
Sound pressure level at work L <sub>PA</sub> (measured to 2000/14/EC)	79.4 dB (A) K = 3 dB (A)	80.7 dB (A) K = 3 dB (A)
Measured sound power level L <sub>WA</sub> (measured to 2000/14/EC)	89 dB (A) K = 2.37 dB (A)	91,9 dB (A) K = 0.34 dB (A)
Guaranteed sound power level L <sub>WA</sub> (measured to 2000/14/EC)	91 dB (A)	92 dB (A)
Max. branch diameter (only for freshly cut wood)	∅ max. 40 mm	∅ max. 45 mm
Safety class	I	
Protection class	IP X4	
Mains fuse Switzerland UK	16 A time-lag  10 A time-lag  13 A time-lag 	16 A time-lag  -- 13 A time-lag 

	2000 W	2300 W	2300 W (P40)	2800 W (P40)
<b>Operating mode:</b>	Continuous operation		Continuous intermittent operation For 10 min.: 4 min. continuous operation 6 min. operation at no load	

## EC Declaration of Conformity

No. (S-No.): 12682 → ALF 2800

according to EC directive: **2006/42/EC**

We,

**Altrad Lescha Atika GmbH**

Josef-Drexler-Str. 8, 89331 Burgau - Germany

herewith declare under our sole responsibility that the product

**Gartenhäcksler (Garden Shredder)**

**model ALF 2300, ALF 2800**

**Serial number:** 044000 – 065000

is conform with the above mentioned EC directives as well as with the provisions of the guidelines below:

**2014/30/EU, 2011/65/EU and 2000/14/EC+2005/88/EG.**

**Following harmonized standards have been applied:**

EN 60335-1:2012/A2:2019; EN 50434:2014;

EN 55014-1:2017; EN 55014-2:2015; EN 61000-3-2:2014;

EN 61000-3-11:2000; EN 62321:2009

**Conformity assessment procedure:**

**2000/14/EC - Appendix V and 2005/88/EC.**

	ALF 2300	ALF 2800
Measured level of the acoustic output L <sub>WA</sub>	89 dB (A)	91,9 dB (A)
Guaranteed level of the acoustic output L <sub>WA</sub>	91 dB (A)	92 dB (A)

**Duly authorised person for the compilation of technical documents:**

Altrad Lescha Atika GmbH – Technical department

Josef-Drexler-Str. 8 – 89331 Burgau – Germany

Burgau, 23.09.2021

i.A.   
i.A. G. Koppenstein,  
Engineering design management

## Guarantee

Please observe the enclosed terms of guarantee.

**Technical modifications reserved!**



❶ Conserver ces notices d'utilisation pour toute utilisation future.

❷ Communiquer la notice d'instructions à l'ensemble des personnes qui travaillent avec l'appareil.



**Vous ne devez pas mettre la machine en route avant d'avoir lu attentivement ce mode d'emploi, d'avoir observé toutes les informations indiquées et d'avoir monté la machine tel que cela est décrit.**

⚠ Les enfants, les personnes avec des capacités physiques, sensorielles ou mentales réduites ou une expérience ou des connaissances insuffisantes ou des personnes qui ne sont pas familiarisées avec les consignes ne sont pas autorisés à manipuler/utiliser l'appareil.

⚠ Il est interdit aux enfants et aux adolescents de moins de 16 ans d'utiliser l'appareil. Les réglementations nationales et locales en vigueur peuvent prévoir une limite d'âge différente pour son utilisation.

## Table des matières

Fourniture	21
Description de la machine	21
Tranches horaires	21
Symboles utilisés sur cet appareil	22
Symboles utilisés dans cette notice d'utilisation	22
Utilisation conforme	22
Risques résiduels	22
Consignes de sécurité	23
Assemblage	25 / 178
Mise en service	25
Travaux avec le broyeur de végétaux	26
Réglage du contre-couteau	27
Maintenance / Entretien / Stockage	27
Pannes	28
Caractéristiques techniques	29
Déclaration de conformité CE	29
Garantie	29
Pièces de rechange	172

## Fourniture

👉 Après le déballage de la machine, vérifiez le contenu du carton quant à

- ▶ l'intégralité des pièces
- ▶ la présence éventuelle de dommages dus au transport.

Informez immédiatement le revendeur, le transporteur et / ou le fabricant en cas de réclamation. Toute réclamation ultérieure ne sera pas acceptée.

- 1 unité prémontée de l'appareil
- 1 châssis

- 2 roues
- 2 cache-roues
- 2 pieds
- 1 sachet de vis
- 1 bac collecteur
- 1 notice d'utilisation
- 1 déclaration de garantie

## Description de la machine

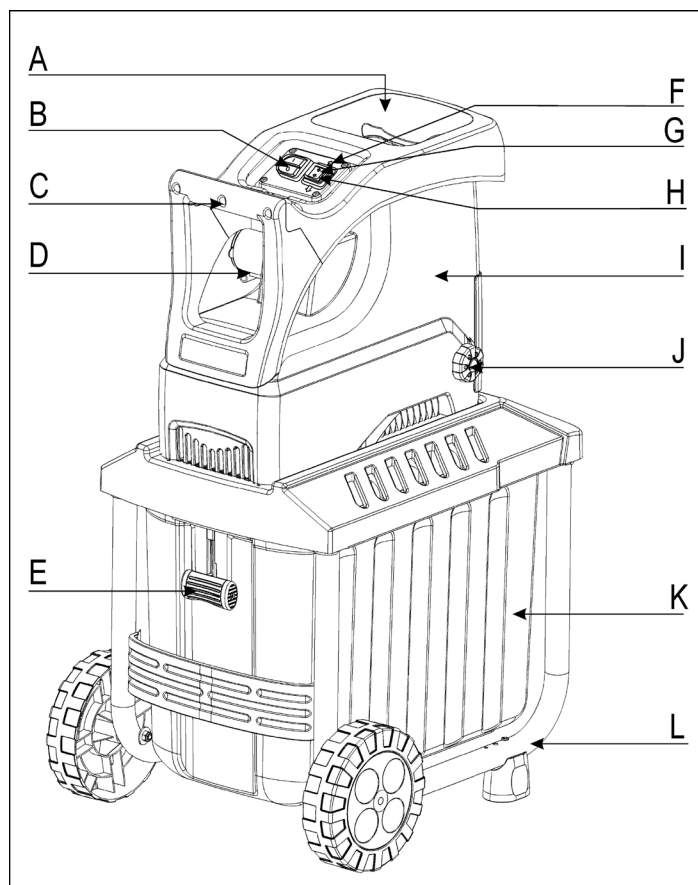









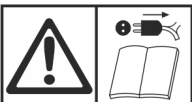



- A. Ouverture d'entonnoir pour matière hachée
  - B. Interrupteur marche/arrêt
  - C. Poignée
  - D. Fiche de contact
  - E. LED
  - F. Bouton d'inversion
  - G. Marche arrière
  - H. Introduction
  - I. Partie supérieure du carter
  - J. Bouton de réglage du rouleau de coupe
  - K. Bac collecteur
  - L. Châssis avec roues et pieds
- } Bouton d'inversion du sens de rotation

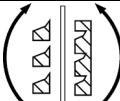



## Tranches horaires

Observez les dispositions spécifiques de la loi nationale.

## Symboles utilisés sur cet appareil

	Lire la notice d'utilisation et les consignes de sécurité avant la mise en service et en tenir com-pte pendant le fonctionnement.
	Arrêter la machine et la débrancher du réseau électrique avant de réaliser tout réglage ou nettoyage ou encore lorsque le câble est emmêlé ou endommagé.
	Les pièces éjectées repré-sentent un danger lorsque que le moteur est en marche – les personnes étran gères ainsi que les animaux domestiques et de rente doivent rester à l'écart de la zone dangereuse.
	Attendre que toutes les pièces de la machine soient complètement à l'arrêt avant de les toucher.
	Nous recommandons une extrême prudence avec les lames rotatives. Ne pas introduire les mains ou les pieds dans les orifices de la machine pendant que celle-ci est en marche.
	Porter des lunettes de protection et un casque antibruit.
	Porter des gants de protection.
	Protéger de l'humidité.
	Ne pas utiliser comme marchepied.
La matière à broyer est coupée  La matière à broyer n'est pas coupée	
	Bac collecteur verrouillé
	
	Bac collecteur déverrouillé
	Le produit est conforme aux directives européennes applicables spécifiquement au produit.
	Ne jamais jeter un appareil électrique aux ordures ménagères. Les appareils, les accessoires et les emballages doivent être recyclés de façon non polluante. Conformément à la directive européenne 2012/19/UE relative aux déchets d'équipements électriques et électroniques, les appareils électriques ne pouvant plus être utilisés doivent être collectés séparément et recyclés d'une manière respectueuse de l'environnement.

## Symboles utilisés dans cette notice d'utilisation

-  **Danger imminent ou situation dangereuse.** L'inobservation de ces indications peut entraîner des blessures ou des dégâts matériels.
-  **Indications importantes pour un emploi conforme à l'usage prévu.** L'inobservation de ces indications peut provoquer des dysfonctionnements.
-  **Indications pour l'utilisateur.** Ces indications sont d'une aide précieuse pour un emploi optimal des différentes fonctions.
-  **Montage, exploitation et maintenance.** Ce symbole attire votre attention sur ce que vous devez faire.

## Utilisation conforme

Le hachage de

- branches de tout type, jusqu'au diamètre max. (suivant la nature et la fraîcheur du bois)
- déchets de jardin flétris, humides, stockés depuis plusieurs jours, en alternance avec des branches, fait partie d'une utilisation conforme à l'emploi.

Le hachage de verre, de métal, d'objets ou de sachets en plastique, de pierres, de déchets textiles, de racines avec de la terre, de déchets sans consistance ferme (par ex. déchets de cuisine) est formellement exclu.

Le broyeur de végétaux est destiné uniquement à une utilisation privée à la maison et dans le jardins.

Sont considérés comme broyeurs pour l'utilisation privée à la maison et au jardin les machines qui ne sont pas utilisées pour les espaces verts publics tels que les parcs et les terrains de sport, pour l'agriculture et la sylviculture et qui ne sont pas utilisées à des fins professionnelles.

Un emploi conforme à l'usage prévu implique notamment aussi l'observation des instructions de service, de maintenance et de réparation du fabricant et le respect des consignes de sécurité contenues dans ces instructions.

Toute utilisation divergente de la machine est considérée comme emploi non conforme à l'usage prévu. Le fabricant décline toute responsabilité pour les dommages en résultant : le risque incombe exclusivement à l'utilisateur.

L'appareil ne doit être utilisé, entretenu et ajusté que par des personnes connaissant l'appareil et averties des risques qui y sont liés. Les réparations demeurent strictement réservées à notre SAV ou à un service après-vente nommé par nos soins.

## Risques résiduels

 **Même un emploi conforme à l'usage prévu et le respect des consignes de sécurité applicables en la matière ne sauraient exclure tous les risques résiduels générés par la construction et l'emploi de la machine.**

**Les risques résiduels peuvent être minimisés en respectant les « consignes de sécurité » et une « utilisation conforme » ainsi que toutes les indications de cette notice d'utilisation.**

## La prise de précautions et la prudence réduisent les risques de blessures corporelles et d'endommagements.

- Risque de blessure des doigts et des mains si vous introduisez la main dans une ouverture et entrez en contact avec le couteau.
- Risque de blessure des doigts et des mains lors d'opérations de montage et de nettoyage du couteau.
- Risque de blessures dues à la projection de morceaux branches dans la zone de l'entonnoir.
- Dangers d'électrocution en cas d'utilisation de câbles de raccordement électrique non conformes.
- Contact avec les pièces conductrices de composants électriques ouverts.
- Endommagement de l'ouïe en cas de travaux particulièrement longs sur la machine sans protection acoustique.

Il se peut que des risques résiduels non apparents persistent bien que toutes les mesures de protection aient été prises.

## Consignes de sécurité

**Avant toute mise en service de ce produit, lire et respecter les indications suivantes et les consignes de sécurité en vigueur dans les pays respectifs afin d'éviter tout risque d'accident sur vous et les autres.**

 Remettez les consignes de sécurité à toutes les personnes devant travailler avec la machine.

 Conservez ces consignes de sécurité en lieu sûr.

 **Toute réparation de la machine est à effectuer par le fabricant ou par les entreprises qu'il aura nommées.**

- Avant utilisation, familiarisez-vous avec l'appareil à l'aide de la notice d'utilisation.
- Ne pas utiliser l'appareil à des fins non appropriées (voir «Utilisation conforme» et «Travaux avec le broyeur de végétaux»).
- Prenez correctement appui sur vos jambes et veillez à votre équilibre à tout moment. Ne vous penchez pas en avant. Restez à hauteur de l'appareil lorsque vous y introduisez les matériaux à hacher.
- Veillez à toujours avoir une position stable lorsque vous vous trouvez à des endroits en pente.
- Déplacez uniquement l'appareil en marchant, jamais en trottant ou en courant (changement d'emplacement).
- Soyez attentif. Faites attention à ce que vous faites. Travaillez de façon raisonnable. N'utilisez pas l'équipement si vous êtes fatigué ou sous l'emprise de drogues, d'alcool ou de médicaments. La moindre inattention pendant l'utilisation de l'équipement peut provoquer de graves blessures.
- Toujours porter des lunettes de protection, des gants de travail et une protection auditive lors de l'utilisation de l'appareil.
- Toujours porter des vêtements de travail appropriés lors de l'utilisation de l'appareil :
  - Pas d'habits larges ou de bijoux que la machine pourrait entraîner.
  - chaussures avec semelles antidérapantes.

- pantalons longs pour protéger les jambes
- pas de vêtements amples et longs ou de vêtements avec des rubans ou des cordes qui pendent
- Ne jamais travailler avec la machine pieds nus ou en sandales légères.
- L'utilisateur est responsable de la machine à l'égard de tiers dans la zone de travail.
- Les enfants ne sont pas autorisés à jouer avec l'appareil.
- Maintenez les enfants à distance de l'appareil.
- Le nettoyage et l'entretien par l'utilisateur ne doivent pas être effectués par des enfants.
- Ne jamais utiliser l'appareil lorsque des personnes étrangères au service, en particulier les enfants et les animaux, se trouvent à proximité.
- L'utilisateur est seul responsable de tout accident ou danger vis-à-vis de tiers ou de leur propriété.
- Ne laissez jamais l'appareil sans surveillance.
- Veillez à maintenir la zone de travail en ordre ! Le désordre peut être la cause d'accidents.
- Adoptez une position de travail sur le côté ou derrière l'appareil. Ne restez jamais dans la zone de l'orifice d'éjection.
- Ne jamais mettre les mains dans l'ouverture de remplissage ou d'éjection.
- Maintenez le visage et le corps à distance de l'orifice de remplissage.
- Ne surchargez pas la machine ! Elle travaille mieux et avec une sécurité accrue dans la plage indiquée.
- Veillez au montage complet et correct des équipements de sécurité pendant l'exploitation et ne modifiez rien sur la machine qui risquerait d'influencer sa sécurité.
- Ne jamais essayer de contourner la fonction de verrouillage du dispositif de protection.
- Ne modifiez jamais la configuration du régulateur. C'est elle qui régule la vitesse de travail maximale sûre et protège le moteur ainsi que toutes les pièces rotatives contre les détériorations dues à une vitesse excessive. Veuillez-vous adresser au S.A.V. en cas de problème.
- Ne jamais mettre en service sans l'entonnoir.
- Ne pas modifier l'appareil ou des parties ou pièces de l'appareil.
- L'appareil ne doit pas être arrosé d'eau (source de risque car présence de courant électrique).
- Prenez les conditions environnantes en considération :
  - Ne pas utiliser la machine dans un environnement humide.
  - Ne pas travailler avec l'appareil lorsqu'il pleut.
  - Ne pas travailler lorsque les conditions météorologiques sont mauvaises (par ex. pluie, risque d'éclairs).
  - Travaillez uniquement avec de bonnes conditions visuelles, veillez au bon éclairage de la zone de travail.
- Porter des gants de protection pour toute intervention de montage et de nettoyage afin d'éviter le risque de blessure des doigts.
- Ne transportez pas l'appareil lorsque le moteur est en marche.
- Arrêter la machine, retirer la fiche de la prise de courant et s'assurer que toutes les pièces mobiles sont entièrement immobilisées avant de réaliser tous :
  - fixer ou retirer le bac collecteur





- travaux de maintenance et de nettoyage
- réparation de dysfonctionnements
- vérifier si le câble d'alimentation a été happé ou endommagé durant l'utilisation
- transport
- travaux de réparation
- et si vous quittez l'appareil (même s'il ne s'agit que d'une brève interruption du travail)
- En cas d'obstruction des orifices d'introduction ou d'éjection de la machine, arrêter le moteur et retirer la fiche de la prise de courant avant d'enlever les résidus de matière.
- Ne jamais toucher aucune des pièces dangereuses en mouvement avant que la machine soit déconnectée du secteur et les pièces en rotation soient entièrement arrêtées.
- Si le câble de raccordement ou de rallonge est endommagé lors de l'utilisation, il doit être immédiatement déconnecté du réseau d'alimentation. Ne pas toucher le câble avant de l'avoir déconnecté du réseau. Ne pas utiliser la machine si le câble est endommagé ou détérioré.
- Vérifiez si la machine est éventuellement endommagée.
  - Contrôlez avec soin le fonctionnement impeccable et conforme à l'usage prévu des équipements de sécurité avant de poursuivre l'utilisation de la machine.
  - Vérifiez le fonctionnement correct des pièces mobiles et assurez-vous qu'elles ne sont ni coincées ni partiellement endommagées. Toutes les pièces sont à monter correctement et toutes les conditions requises sont à remplir afin de garantir une exploitation impeccable de l'appareil.
  - Les dispositifs de sécurité et les pièces endommagées doivent être réparés ou remplacés convenablement dans un atelier spécialisé agréé, à moins que d'autres informations ne soient mentionnées dans le mode d'emploi.
  - Les autocollants de sécurité endommagés ou illisibles doivent être remplacés.
- Conservez les appareils non utilisés dans un endroit sec et verrouillé et hors de portée des enfants.
- La machine doit être entreposée dans un endroit où les vapeurs d'essence n'entrent pas en contact avec des flammes ouvertes ou des étincelles. Laisser toujours la machine refroidir avant de l'entreposer.
- Entretien la machine avec soin et la maintenir propre.

## Sécurité électrique

- Exécution de la ligne de raccordement cf. IEC 60245 (H 07 RN-F) avec une section d'au moins
  - 1,5 mm<sup>2</sup> pour les câbles d'une longueur de 25 m maximum
  - 2,5 mm<sup>2</sup> pour les câbles de plus de 25 m
- Les conduites de raccordement longues et minces génèrent une chute de tension. Le moteur n'atteint plus sa puissance maximale et le fonctionnement de la hacheuse est restreint.
- Les fiches et les prises femelles sur les conduites de raccordement doivent être en caoutchouc, en PVC souple ou en une autre matière thermoplastique de même résistance mécanique ou bien recouvertes d'une de ces matières.
- Le système d'enfichage de la conduite de raccordement doit être protégé contre les projections d'eau.

- Lors de la pose de la ligne de raccordement, veiller à ce qu'elle ne soit pas coincée ni pliée et à ce que le connecteur ne soit pas mouillé.
- Le câble de rallonge doit toujours être conservé à distance des pièces dangereuses en rotation afin d'éviter les dommages sur le câble qui rendraient possible un contact avec les pièces actives.
- En cas d'utilisation d'un tambour, dérouler le câble complètement.
- N'employez pas le câble à des fins pour lesquelles il n'est pas prévu. Protégez le câble de la chaleur, l'huile et des arêtes tranchantes. Ne tirez pas sur le câble pour retirer la fiche de la prise au secteur.
- Vérifiez le câble de rallonge à intervalles réguliers et remplacez-le dès que vous constatez un endommagement.
- Veillez à ne jamais raccorder un câble endommagé à l'alimentation électrique ou toucher un câble endommagé avant de l'avoir déconnecté de l'alimentation électrique, car des câbles endommagés peuvent entraîner un contact avec des pièces sous tension.
- Ne vous servez jamais de lignes de raccordement défectueuses.
- Servez-vous exclusivement de câbles de rallonge spéciaux et homologués pour l'extérieur le cas échéant.
- Ne vous servez jamais de raccords électriques provisoires.
- Ne pontez jamais les équipements de sécurité et ne les mettez jamais hors service.
- Brancher la machine à l'aide d'un disjoncteur à protection différentielle (30 mA).

 **Tout raccordement électrique, voire toute réparation sur les parties électriques de la machine doivent être effectués par des électriciens agréés ou confiés à l'un de nos services après-vente. Les règlements locaux, particulièrement en ce qui concerne les mesures de protection, sont à respecter.**

 **Si la conduite d'alimentation électrique (le cas échéant) de cet appareil est endommagée, elle doit être remplacée par une conduite de connexion particulière qui est disponible auprès du fabricant ou du service après-vente.**

 **Toute réparation des différentes pièces de la machine est à effectuer par le fabricant ou l'un de ses services après-vente.**

 **N'utiliser que des pièces de rechange d'origine. L'utilisation d'autres pièces de rechange pourrait entraîner un risque pour l'utilisateur, le fabricant déclinant toute responsabilité pour tout dommage encouru.**

## Comportement en situation d'urgence

- Prenez les mesures de premier secours nécessaires en fonction de la blessure et consultez un médecin aussi rapidement que possible.
- Protégez la personne blessée d'autres atteintes, l'immobiliser le cas échéant.

## Assemblage

voir page 178

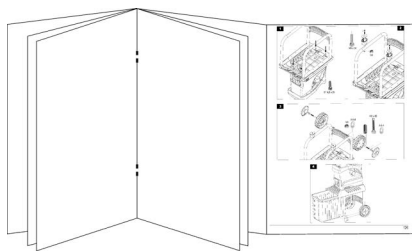

## Mise en service

- Assurez-vous que l'appareil est monté intégralement et conformément aux réglementations.
- Avant de mettre en service la machine, assurez-vous que l'alimentation (l'entonnoir de chargement) est vide.
- Pour utiliser le broyeur de végétaux, placez-le sur une surface stable et horizontale (de façon à ce qu'il ne bascule pas).
- Ne pas utiliser l'appareil sur une surface pavée et recouverte de gravier, sur laquelle la matière éjectée pourrait entraîner des blessures.
- Ne pas travailler en proximité directe de piscines ou d'étangs de jardin.
- N'utilisez l'appareil qu'à l'extérieur. Restez à distance (2 m minimum) des murs et des autres objets fixes.
- Ne pas travailler avec l'appareil si les conditions météorologiques sont mauvaises.
- Vérifier avant toute utilisation :
  - si le câble de raccord voire la rallonge présentent des défauts (fissures, coupures, ou autres) ou des signes d'usure (fragilité)
  - ⚠ Ne pas utiliser de câble de raccord ou de rallonge défectueux**
  - l'd' éventuels endommagements de l'appareil (voir consignes de sécurité)
  - si la déchiqueteuse est usée ou endommagée et si elle est bien sécurisée
  - si tous les boulons, vis et écrous ainsi que les autres matériaux de fixation sont serrés correctement.
  - que les capots, serre-pièces et écrans de protection sont à leur place et en bon état de fonctionnement.

## Branchement au secteur

- Comparez la tension de votre secteur, p. ex. 230 V, avec la tension indiquée sur la plaque signalétique de la machine et raccordez la scie à une prise mise à la terre appropriée et conforme aux prescriptions.
- Connectez la machine via un disjoncteur différentiel de 30 mA.
- Utiliser uniquement des câbles de rallonge à trois conducteurs avec câble de mise à la terre raccordé et une section suffisante.

## Protection de secteur

		Suisse	UK
2300 W	16 A retardée 	10 A retardée 	13 A retardée 
2800 W	16 A retardée 	X	13 A retardée 

## Impédance de secteur

En cas de mauvaises conditions de secteur, des baisses de tension momentanées peuvent survenir pendant le processus d'allumage de l'appareil et peuvent gêner d'autres appareils (parex. une lampe vacille).

Tout risque de dysfonctionnement est exclu si l'on respecte les impédances de secteur maximales indiquées dans le tableau.

Puissance absorbée $P_1$ (W)	Impédance de secteur $Z_{max}$ ( $\Omega$ )
2300	0,31
2800	0,31

## Interrupteur marche/arrêt

**Ne jamais utiliser un appareil dont l'interrupteur ne fonctionne pas. Les interrupteurs défectueux doivent immédiatement être réparés ou remplacés par le service après vente.**

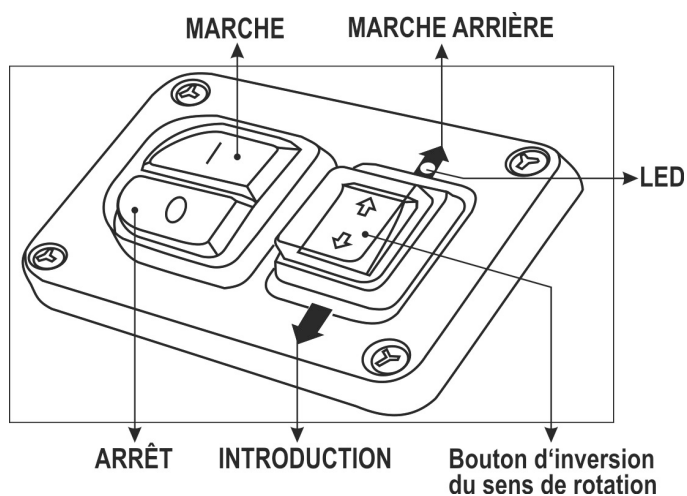

### Mise en marche

Appuyez sur le bouton vert . La LED verte s'allume. La matière est attirée et broyée par le cylindre de coupe.

### Arrêt

Appuyez sur le bouton rouge . La LED s'éteint.

### Sécurité de remise en marche en cas de panne de courant

En cas de panne de courant, la hacheuse s'arrête automatiquement (déclencheur à tension nulle). Pour une remise en marche, appuyez à nouveau sur le bouton vert.

### Bouton d'inversion du sens de rotation

**Une inversion du sens de rotation du cylindre de coupe n'a lieu que si le broyeur est sous tension.**

#### ⬇ INTRODUCTION

Le broyeur se trouve en mode normal lorsque le bouton d'inversion est réglé sur « INTRODUCTION ». La matière est attirée et broyée par le cylindre de coupe.

#### ⬆ MARCHÉ ARRIÈRE

Le broyeur se trouve en mode marche arrière lorsque le bouton d'inversion est réglé sur « MARCHÉ ARRIÈRE ». La matière est libérée par le cylindre de coupe et peut être retirée.

**Remarque:** si vous réglez le broyeur du mode normal en mode marche arrière, le cylindre de coupe s'arrête brièvement et tourne ensuite automatiquement dans le sens contraire.

**Remarque:** si vous arrêtez le broyeur pendant qu'il est en mode marche arrière, le sens de rotation est réinitialisé, c'est-à-dire que la matière est attirée à nouveau lorsque le broyeur est remis en marche.

### Le broyeur est coincé / bloqué / surchargé

Les branches peuvent coincer/bloquer l'appareil. Le bouton d'inversion bascule alors automatiquement en mode « MARCHE ARRIÈRE » afin de libérer la matière coincée. Le moteur s'arrête automatiquement au bout de 3 à 5 secondes.

Réglez le bouton d'inversion en mode **INTRODUCTION** afin de poursuivre le travail.

**Remarque:** notez que l'appareil est prêt à être utilisé tant que la LED est allumée.

Si l'appareil est encore coincé/bloqué, le sens de rotation du cylindre bascule à nouveau automatiquement en mode marche arrière. Répétez cette opération plusieurs fois. Si, après plusieurs tentatives, l'appareil est toujours coincé/bloqué, éteignez le moteur et tournez le bouton de réglage (J) dans le sens antihoraire (de cette façon, l'écart entre le contre-couteau et le cylindre de coupe augmente). Réglez ensuite le bouton d'inversion en mode **MARCHE ARRIÈRE** afin de poursuivre le travail. La matière coincée sort.

Assurez-vous que la LED est allumée.

Dès que l'appareil n'est plus coincé/bloqué, vous devrez à nouveau régler l'écart entre le contre-couteau et le cylindre de coupe. Voir le chapitre « Réglage du contre-couteau »

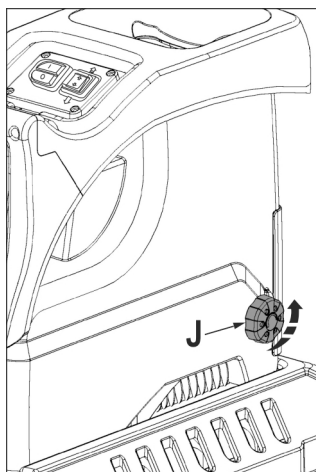

### Conseils

- Les gros objets ou les morceaux de bois sont enlevés en sens de coupe ou en sens de déblocage après un actionnement à plusieurs reprises.
- Utilisez un bouchon ou un crochet pour enlever les objets bloqués dans l'entonnoir ou dans la fente d'éjection.

**⚠ Attendez toujours que la hacheuse soit à l'arrêt avant de la remettre en marche.**

### Bac collecteur

Le bac collecteur est équipé d'une poignée de verrouillage et d'un dispositif d'arrêt de sécurité.

**i** Eteignez l'appareil avant de fixer ou d'enlever le bac de collecteur.

**🔒** ⇒ Le bac collecteur est verrouillé et raccordé fermement à la machine.

**🔓** ⇒ Le bac collecteur est déverrouillé et détaché de la machine. La mise en service de la machine est impossible.

**i** Lorsque le bac collecteur est déverrouillé, la machine étant en service, elle s'arrête automatiquement. La LED s'éteint.

## Travaux avec le broyeur de végétaux

- Adoptez une position de travail à côté ou derrière l'appareil. Ne restez jamais dans la zone de l'orifice d'éjection.
- Prenez correctement appui sur vos jambes et veillez à votre équilibre à tout moment. Ne vous penchez pas en avant. Restez à hauteur de l'appareil lorsque vous y introduisez les matériaux à hacher.
- Toujours se tenir en dehors de la zone d'éjection lors de la mise en service de l'appareil.
- **⚠ Les branches longues dépassant de l'appareil risquent d'être renvoyées en arrière lorsqu'elles seront entraînées par les lames ! Respectez la distance de sécurité !**
- Ne jamais mettre les mains dans l'ouverture de remplissage ou d'éjection.
- Maintenez le visage et le corps à distance de l'orifice de remplissage.
- N'introduisez jamais les mains, d'autres parties du corps ou vos vêtements dans le tube de remplissage, le canal d'évacuation ou à proximité d'autres pièces mobiles.
- Avant la mise en service de la machine, vérifiez
  - l'absence de résidus de broyage dans la trémie
  - le verrouillage du bac collecteur.
- Ne pas basculer ou transporter (changement de site) l'appareil lorsque le moteur est en marche.
- Veiller à ce que le moteur soit exempt de déchets et d'autres accumulations afin de le protéger contre des dommages ou un éventuel incendie.
- Lors du remplissage, veillez à ce que des pièces en métal, des pierres, des bouteilles ou d'autres objets n'entrent pas en contact avec des objets à broyer dans l'entonnoir.
- Eteignez l'appareil avant de fixer ou d'enlever le bac de collecteur.
- Si des objets extérieurs entrent dans l'entonnoir ou si l'appareil commence à émettre des bruits ou des vibrations inhabituelles, arrêtez immédiatement l'appareil et immobilisez-le. Débranchez la fiche et effectuez les points suivants :
  - examiner les dommages
  - remplacer ou réparer les pièces endommagées
  - vérifier l'appareil et resserrer les pièces dévissées

**⚠ Vous ne devez pas réparer l'appareil si vous n'êtes pas autorisé à le faire.**

### 👉 Qu'est-ce que je peux broyer?

Oui:

- branches de tout type, ayant un diamètre de max., suivant la nature et la fraîcheur du bois
- déchets de jardin humides et flétris, déjà entreposés depuis plusieurs jours uniquement en alternance avec le broyage de branches

## Non:

- verre, morceaux de métaux, matières plastiques, sacs en plastique, pierres, déchets de tissus, racines souillées par de la terre
- déchets sans consistance solide, par exemple déchets de cuisine

## Instructions spéciales concernant le broyage:

- Introduisez toujours la matière à hacher du côté droit dans l'orifice de remplissage de l'entonnoir.
- Broyez les branches, les rameaux et les bois juste après les avoir coupés
  - ces matériaux à broyer deviennent très durs lorsqu'ils sèchent, le diamètre maximal des branches à traiter diminue donc.
- Lorsque les branches sont très ramifiées, enlever les rameaux latéraux.
- Broyage de déchets de jardin contenant beaucoup d'eau et tendant à coller
  - Ces déchets doivent être broyés en alternance avec des déchets contenant du bois afin d'éviter que l'appareil ne soit obstrué.
- Ne pas laisser s'entasser trop de matériaux hachés sous la sortie de l'orifice d'évacuation. Il risquerait sinon d'obstruer le canal d'évacuation. Cela pourrait entraîner un retour des matériaux par l'orifice de remplissage. Vider le bac collecteur régulièrement.
- Nettoyez l'orifice de remplissage ainsi que le canal d'évacuation lorsque l'appareil est obstrué. Pour ce faire, éteignez d'abord le moteur et retirez la fiche secteur.
- Veillez à ce que le diamètre maximal des branches pouvant être haché par votre appareil soit respecté (∅ voir «Caractéristiques techniques»). Selon la taille et la fraîcheur du bois, le diamètre maximal de la branche que vous souhaitez broyer peut être réduit.
- L'unité coupante introduit automatiquement et sans à-coups les matériaux à hacher grâce à la rotation lente du rouleau de coupe.
- Commutation automatique du sens de rotation:  
En cas de brusque blocage de l'appareil, le sens de rotation du cylindre de découpe peut commuter, ce qui repoussera dans ce cas le matériau haché.
  - Arrêter l'appareil
  - Patienter jusqu'à immobilisation du cylindre de découpe
  - Remettre l'appareil en marche et l'alimenter en matériau plus facile à hacher.

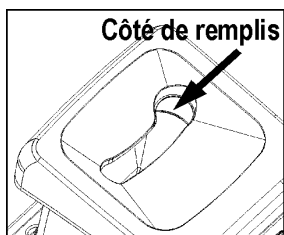

## Réglage de la distance.

Mettez l'appareil en marche.

A droit du carter en plastique se trouve un dispositif de réglage. Pour ajuster l'écart, tourner le bouton de réglage (D) vers la droite de façon à approcher la vis (C) au rouleau de coupe. Tournez jusqu'à ce que de fins copeaux d'aluminium tombent de la fente d'éjection.

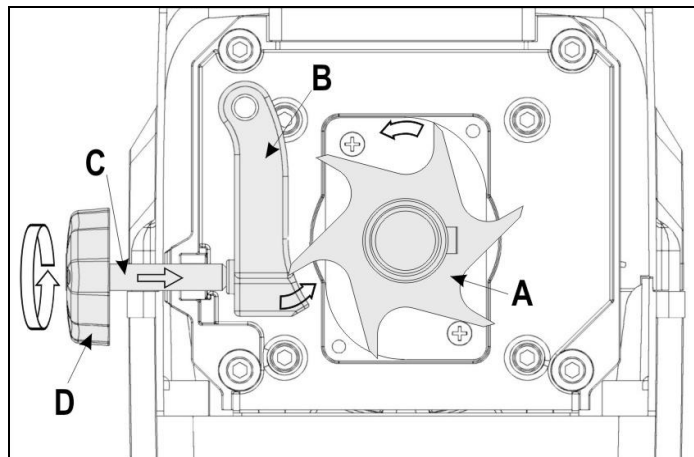

## Maintenance / Entretien / Stockage

### • Avant de commencer tout travail d'entretien:

- mettre le moteur hors service et débrancher la fiche de contact
- Laisser refroidir l'appareil
- mettre des gants de protection pour éviter les blessures.

**Si l'appareil est arrêté en vue d'un entretien, d'un entreposage ou du remplacement d'un accessoire, s'assurer que la source d'énergie est également arrêtée et que la prise est retirée. S'assurer que toutes les pièces mobiles sont arrêtées et que, s'il y a une clé, celle-ci est retirée. Laisser toujours l'appareil refroidir avant d'effectuer les travaux d'entretien ou de réglage.**

**Le jeu de couteaux ne stoppe pas immédiatement après l'arrêt. Avant de commencer votre travail de réparation ou de maintenance, patientez jusqu'à ce que tous les éléments soient complètement arrêtés.**

**Lors de l'entretien de l'outil de coupe, noter que ce dernier peut toujours encore fonctionner grâce au mécanisme de démarrage, même si le moteur ne tourne pas en raison du verrouillage du capot.**

### • Le broyeur de végétaux nécessite peu d'entretien. Pour que l'appareil ne se dégrade pas et pour lui assurer une longue durée de vie, il convient d'observer les points suivants:

- les fentes d'aération doivent toujours être libres et propres.
- vérifier les vis de fixation (le cas échéant, les resserrer).
- après avoir procédé à des travaux de hachage, le hacheur doit être nettoyé à l'intérieur comme à l'extérieur. Pour nettoyer votre appareil, utilisez uniquement un chiffon chaud et humide et une brosse souple. N'utilisez jamais de produits nettoyants ou de solvants. Ils pourraient entraîner des dommages irréparables sur l'appareil. Les produits chimiques pourraient attaquer les éléments en matière plastique.

## Réglage du contre-couteau

Le contre-couteau (B) peut être réglé sans jeu sur le cylindre de coupe (A). Pour un fonctionnement efficace, la distance doit être la plus courte possible.

Des déchets souples ou des branches mouillées peuvent être déchirées au lieu d'être coupées. Un contre-couteau usé après un actionnement à plusieurs reprises peut également occasionner ce problème.

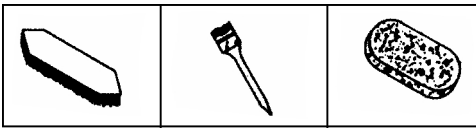

- le broyeur ne doit pas être nettoyé avec un nettoyeur haute pression ou même au jet d'eau.
- les pièces métalliques nues devraient être protégées de la corrosion après chaque utilisation à l'aide d'une huile à pulvériser biodégradable et écologique.
- le rouleau de coupe et la plaque de recoupe sont des pièces d'usure, toutefois, elles ont une longévité de plusieurs années en cas d'utilisation normale et à condition que le réajustage ait été réalisé conformément aux prescriptions.
- Remplacez les pièces de rechange usées ou endommagées par lots afin d'éviter tout balourd.

## Pannes

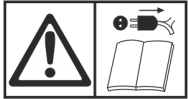

### Avant de procéder à l'élimination des défauts





- arrêter l'équipement
- Attendre l'arrêt de l'appareil
- retirer la fiche du secteur

Panne	Cause possible	Remède
Le moteur ne démarre pas	absence de tension secteur	vérifier le fusible
	câble de raccordement défectueux	laisser vérifier (par un électrotechnicien)
	La machine est surchargée/bloquée et s'arrête automatiquement au bout de 5 secondes de marche inversée.	Réglez le bouton d'inversion en mode ↓ INTRODUCTION afin de poursuivre le travail.
	bac collecteur déverrouillé  (le dispositif d'arrêt de sécurité du bac a déclenché)	verrouiller le bac collecteur
Le moteur ronfle mais ne démarre pas	Le rouleau de coupe continue à bloquer au bout de plusieurs tours de marche inversée.	1. Desserrer la vis de réglage (J). 2. Réglez ensuite le bouton d'inversion en mode ↑ MARCHE ARRIÈRE afin de poursuivre le travail. voir également « Bouton d'inversion du sens de rotation »
	le condensateur est défectueux	confier l'appareil au constructeur en vue de sa réparation ou l'envoyer à une adresse mentionnée par ses soins
La matière à hacher n'est pas introduite automatiquement	Le cylindre de coupe recule. La position du commutateur est incorrecte.	Réglez le bouton d'inversion en mode ↓ INTRODUCTION.
	la matière à hacher est trop tendre ou trop mouillée	Pousser la masse de remplissage en utilisant une branche et laisser hacher le tout
	usure sur le rouleau de coupe	Réglez la contre-plaque, tel que cela est décrit dans le chapitre "Réglage de la contre-plaque" ; en cas de forte usure, remplacez le cylindre de coupe. Le remplacement du cylindre de coupe doit être effectué par le service après-vente.
La matière à hacher n'est pas proprement coupée/hachée	Ajustage insuffisant du contre-couteau	Réglez le contre-couteau
L'appareil démarre, se bloque cependant, déjà en présence d'une sollicitation minimale et est inactivé par le disjoncteur-protecteur.	Le câble de rallonge est trop long ou de trop petite section. La prise est trop éloignée du raccordement principal et la ligne de raccordement présente une trop petite section.	Câble de rallonge d'au moins 1,5 mm <sup>2</sup> et de 25 m de long au maximum. En présence d'un câble plus long, section de 2,5 mm <sup>2</sup> au minimum.

**En cas d'apparition d'autres défauts fonctionnels, veuillez-vous adresser à notre service après-vente.**



## Caractéristiques techniques

Modèle	ALF 2300	ALF 2800
Année de construction	voir la dernière page	
Moteur	moteur à courant alternatif, 50 Hz, 2800 min <sup>-1</sup>	
Tension d'alimentation	230 V~	230 – 240 V~
Puissance du moteur P <sub>1</sub>	2300 W (P40)	2800 W (P40)
Puissance du moteur P <sub>1</sub>	2000 W	2300 W
Vitesse de rotation du cylindre de coupe	40 min <sup>-1</sup>	
Interrupteur de mise en marche/arrêt avec:	protection contre les surcharges; fonction de coupe et d'inversion de la direction de rotation; déclencheur à tension nulle	
Poids	30 kg	31 kg
Niveau de pression acoustique L <sub>PA</sub> (*)	79,4 dB (A), K = 3 dB (A)	80,7 dB (A), K = 3 dB (A)
Niveau de puissance sonore mesuré L <sub>WA</sub> (*)	89 dB (A), K = 2,37 dB (A)	91,9 dB (A), K = 0,34 dB (A)
Niveau de puissance sonore garanti L <sub>WA</sub> (*)	91 dB (A)	92 dB (A)
Diamètre maximal des branches à hacher (s'applique uniquement à la coupe de bois frais)	∅ max. 40 mm ∅ max. 45 mm	
Classe de protection	I	
Type de protection	IP X4	
Protection de secteur	16 A retardée 	16 A retardée 
Suisse	10 A retardée 	--
UK	13 A retardée 	13 A retardée 

(\*) = mesuré conformément au règlement 2000/14/CE

	2000 W	2300 W	2300 W (P40)	2800 W (P40)
<b>Mode de fonctionnement :</b>	en continu		fonctionnement en continu ou par période à 10 min. : 4 min. fonctionnement en continu 6 min. au ralenti	

## Déclaration de conformité CE

N° (S-No.) : 12682 → ALF 2800

Conformément à la directive CE: **2006/42/CE**

Par la présente, nous

**Altrad Lescha Atika GmbH**

Josef-Drexler-Str. 8, 89331 Burgau - Germany

déclarons sous notre responsabilité exclusive que le produit

**Gartenhäcksler (Broyeur de végétaux)**

**modèle ALF 2300, ALF 2800**

**Numéro de série:** 044000 – 065000

est conforme aux dispositions de la directive CE susnommée ainsi qu'aux dispositions des directives suivantes:

**2014/30/UE, 2011/65/UE et 2000/14/CE+2005/88/CE.**

**Les normes harmonisées suivantes ont été appliquées:**

EN 60335-1:2012/A2:2019; EN 50434:2014;

EN 55014-1:2017; EN 55014-2:2015; EN 61000-3-2:2014;

EN 61000-3-11:2000; EN 62321:2009

**Procédé d'évaluation de la conformité:**  
**2000/14 CE – Annexe V et 2005/88/CE**

	ALF 2300	ALF 2800
Niveau de puissance sonore mesur L <sub>WA</sub>	89 dB (A)	91,9 dB (A)
Niveau de puissance sonore garanti L <sub>WA</sub>	91 dB (A)	92 dB (A)

**Responsable de l'établissement des documentations techniques:**

Altrad Lescha Atika GmbH – Bureau technique  
Josef-Drexler-Str. 8 – 89331 Burgau – Germany

Burgau, 23.09.2021

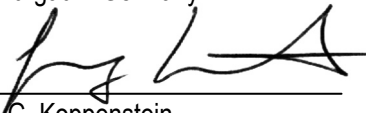
i.A.   
i.A. G. Koppenstein  
Direction du bureau d'études

## Garantie

Veuillez tenir compte de la déclaration de garantie ci-jointe.

Sous réserve de modifications techniques!

ⓘ Запазете ръководството за бъдещо ползване.

ⓘ Предавайте ръководството за експлоатация на всички лица, които работят с уреда.



Не бива да пускате уреда в действие преди да сте прочели ръководството за работа, да сте спазили дадените указания и да сте монтирали уреда съгласно описанието.



На деца, лица с ограничени физически, сензорни или умствени способности или недостатъчен опит и знания или на лица, които не са запознати с указанията, никога не е разрешено да обслужват/използват уреда.



Деца и младежи на възраст под 16 години не бива да обслужват уреда. Националните и местните разпоредби могат да определят друго ограничение на възрастта за потребителя.

## Съдържание

Обем на доставката	30
Описание на уреда	30
Разрешено време за работа	30
Символични означения на уреда	30
Символи в ръководството за обслужване	31
Употреба по предназначение	31
Остатъчни рискове	31
Указания за безопасност	32
Монтаж	33 / 178
Пускане в действие	33
Работа с градинската резачка	35
Настройка на насрещния нож	36
Поддръжка / Грижа / Съхранение	36
Неизправности	37
Технически данни	38
Декларация за съответствие с EG-нормите	38
Гаранция	38
Резервни части	172

## Обем на доставката

☞ След разопаковане проверете съдържанието на кашона по отношение на:

- ▶ комплектност
- ▶ евентуални повреди при транспорта

Незабавно уведомете търговеца или производителя за възраженията си. Рекламации, направени по-късно, не се признават.

- 1 предварително монтиран уред
- 1 долна рама
- 2 колела
- 2 покриващи накрайници
- 2 стойки
- 1 торбичка с болтове
- 1 предпазна решетка
- 1 Ръководство за обслужване
- 1 гаранционна декларация

## Описание на уреда

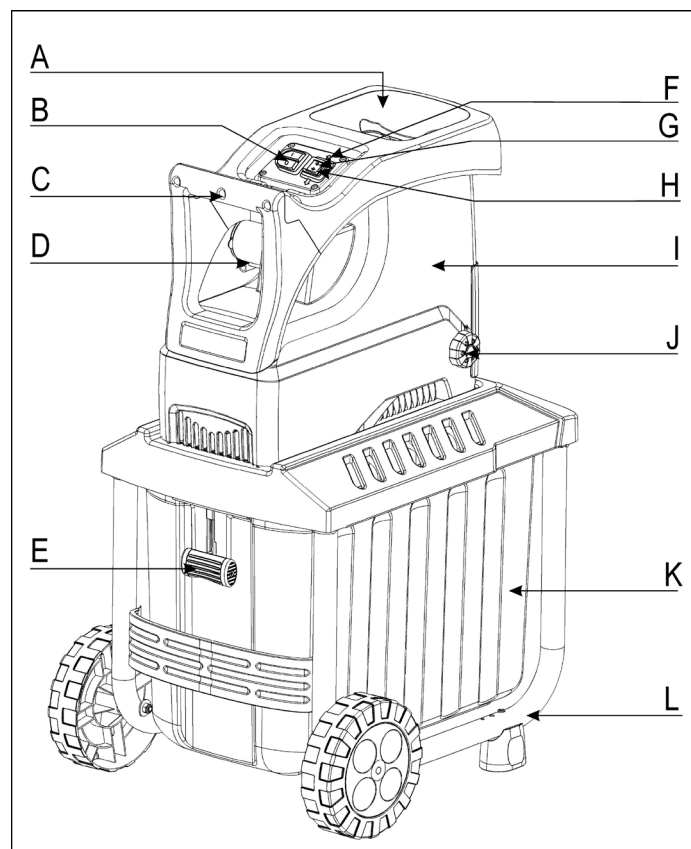

- A. Фуниеобразен отвор за материала, подлежащ на раздробяване
- B. Прекъсвач за включване и изключване
- C. Ръкохватка
- D. Щепсел за присъединяване към електрическата мрежа
- E. Светодиод LED
- F. Ключ зф връщане
- G. Обратен ход
- H. Захващане
- I. Горна част на корпуса
- J. бутон за настройване за режещия валик
- K. Предпазна решетка
- L. Долна рама с колела и стойки

## Разрешено време за работа

Моля, спазвайте местните разпоредби.

## Символични означения на уреда



Преди работа прочетете и спазвайте ръководството за обслужване и указанията за безопасност.

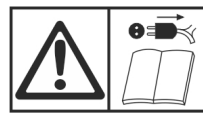





Изключете машината и издърпайте щепсела преди да направите настройки, да почистите машината или ако кабелът е усукан или повреден.



Опасност от изхвърляне на материал при работещ двигател – други хора, домашни и селскостопански животни да стоят встрани от опасната зона.

	Преди допир до тях изчакайте всички машинни части да спрат напълно.
	Внимание при ротиращи ножове. Ръцете и краката да не бъдат държани в отвори, когато машината
	Носете очила и ЛПС за слуха.
	Носете предпазни ръкавици.
	Пазете от влага.
	Да не се използва като степенка.
Материалът за нарязване се реже  Материалът за нарязване не се реже	
	Предпазната решетка е застопорена.
	Предпазната решетка е освободена.
	Продуктът отговаря на специфичните за продукта действащи европейски директиви.
	Електрическите уреди не бива да бъдат изхвърляни като битови отпадъци. Уредът, принадлежностите към него и опаковката следва да бъдат предадени за повторно оползотворяване, съобразено с опазването на околната среда. Според европейската директива 2012/19/ЕС за старите електрически и електронни уреди неизползваемите електрически уреди трябва да се събират отделно и да се рециклират, без да се вреди на околната среда.

## Символи в ръководството за обслужване

-  **Грозеща опасност или опасна ситуация.** Неспазването на тези указания може да доведе до наранявания и материални щети.
-  **Важни указания за правилна работа.** Неспазването на тези указания може да доведе до неизправности.
-  **Указания за ползвателя.** Тези указания ще Ви помогнат да ползвате оптимално всички функционални възможности
-  **Монтаж, обслужване и поддръжка.** Пояснения, какво следва да извършите.

## Употреба по предназначение

Употребата по предназначение включва следното:

- нарязване на всякакъв вид клони до разчетния максимален диаметър (според вида на дървото и според това, доколко е суров материалът)
- последователно нарязване на смени на увяхнали, влажни градински отпадъци, съхранявани няколко дни, и клони.

Изрично заявяваме, че е изключено нарязването респ. начупването на стъкла, метал, пластмасови части, пластмасови торбички, камъни, текстилни отпадъци, корени примесени с пръст, отпадъци без твърда консистенция (напр. кухненски отпадъци).

Градинската резачка е пригодна само за ползване за частни нужди в градината.

Под градинска резачка за частно ползване в градината се разбират уреди, които не се използват за стопански цели в обществени зелени площи, паркове, спортни площадки, както и в селското и горското стопанство.

Към употребата по предназначение спада също така спазването на предписаните от производителя условия за експлоатация, поддръжка и пускане в експлоатация и спазването на съдържащите се в ръководството указания за безопасност.

Всяка употреба извън това се счита за употреба не по предназначение. За повреди, които възникват в резултат на това, производителят не носи отговорност – рискът затова е изключително за сметка на ползвателя.

Собственоръчно извършени изменения на уреда за засмукване на листа изключват отговорността на производителя за произтичащите от това повреди от всякакъв вид.

Уредът може да бъде борудван, използван и поддържан единствено от лица, които са запознати с него и са уведомени относно опасностите. Работи по пускането в експлоатация могат да бъдат извършвани единствено от нас, респективно от служби за обслужване на клиенти, които са посочени от нас.

## Остатъчни рискове

 **Също и при употреба по предназначение и въпреки спазването на всички свързани с уреда предписания по безопасност, могат да съществуват остатъчни рискове, обусловени от съобразената с предназначението на уреда конструкция.**

**Остатъчните рискове могат да бъдат сведени до минимум, ако бъдат спазвани указанията, посочени в разделите “Указания за безопасност” и “Употреба по предназначение”, както и указанията на ръководството за работа като цяло.**

**Вниманието и предпазливостта намаляват риска от нараняване на хора и причиняване на повреди.**

- Опасност от нараняване на пръстите и ръцете, ако бръкнете в отвора и досегнете режещия механизъм.
- Опасност от нараняване на пръстите и ръцете при монтаж и работа по почистване на режещия механизъм.
- Опасност от нараняване от изхвърлен материал в участъка на фунията.
- Опасност от електрически ток при неизправни присъединителни кабели.
- Допир до части под напрежение при отворени електрически елементи.

- Увреждане на слуха при по-продължителна работа без лични предпазни средства (ЛПС) за слуха.

Въпреки всички предприети мерки могат да съществуват остатъчни рискове, които не са очевидни.

## Указания за безопасност

**Преди пускане в действие на това изделие прочетете и спазвайте следните указания, както и валидните за съответната страна разпоредби по безопасност, за да предпазите себе си и другите от възможни наранявания.**

 Предайте указанията за безопасност на всички други лица, които работят с машината.

 Съхранявайте добре указанията за безопасност.

 **Ремонтирането на уреда следва да се извършва от производителя или от фирми, посочени от него.**

- Преди да използвате уреда се запознайте с него с помощта на ръководството за работа.
- Не използвайте уреда за цели, за които той не е предназначен (вижте “Употреба по предназначение” и “Работа с градинската резачка”).
- Дръжте тялото си в стабилно положение и във всеки момент пазете равновесие. Не се протягайте напред. При пускане във фунията на материал за раздробяване стойте в една равнина с уреда.
- На стръмни места винаги внимавайте за сигурна стойка.
- Работете с уреда само като вървите, никога като бягате или тичате (смяна на местоположението).
- Бъдете внимателни. Внимавайте какво правите. Подхождайте разумно към работата. Не използвайте уреда, ако сте уморени или сте под влиянието на наркотици, алкохол или медикаменти. Моментното невнимание при използване на уреда може да доведе до сериозни наранявания.
- При работа с уреда винаги носете защитни очила, работни ръкавици и антифони.
- При работа с уреда винаги носете подходящо работно облекло:
  - не широко облекло или украшения, те могат да бъдат захванати от подвижните елементи
  - носете обувки, които не се хлъзгат;
  - дълги панталони за предпазване на краката
  - без свободно висящи дрехи или такива с висящи връзки или шнулове.
- Не работете с уреда боси или с леки сандали.
- Лицето, обслужващо машината носи отговорност по отношение на трети лица, намиращи се в обсега на работа на машината.
- Децата не бива да играят с уреда.
- Дръжте децата настрана от уреда.
- Почистването и потребителската поддръжка не бива да се извършват от деца.
- Никога не използвайте уреда, когато наблизо се намират други лица, които не участват в работата, особено деца или животни.
- Самият потребител е отговорен за злополуки или опасности спрямо други лица или тяхното имущество.
- Никога не оставайте уреда без надзор.

- Поддържайте в ред работния си участък! Безпорядъкът може да доведе до злополуки
- В работно положение заставайте встрани от уреда или зад него.
- Никога не бъркайте в пълначния или извеждащия отвор.
- Дръжте лицето и тялото си надалеч от пълначния отвор.
- Не претоварвайте уреда! Ще работите по-добре и по-сигурно, ако спазвате дадения мощностен диапазон.
- Използвайте уреда само с правилно монтирани предпазни устройства и не променяйте на машината нищо, което би могло да наруши условията на безопасност .
- Никога не се опитвайте да заобиколите блокиращата функция на защитното устройство.
- Не променяйте настройката на регулатора на двигателя; оборотите регулират безопасната максимална работна скорост и защитават двигателя и всички въртящи се части от повреждане поради прекомерната скорост. При проблеми се обърнете към сервиза.
- Не ползвайте уреда без подавателна фуния.
- Не изменяйте уреда, респ. детайлите на уреда.
- Не пръскайте уреда с вода (източник на опасност е електрическият ток).
- Внимавайте за въздействията на околната среда:
  - Не използвайте уреда във влажна или мокра заобикаляща среда.
  - Не работете с уреда на дъжд.
  - Не работете в лошо време (например дъжд, опасност от светкавици).
  - Работете единствено при достатъчно добра видимост, погрижете се за добро осветление.
- За да изключите опасността от нараняване на пръстите, при монтаж и при почистване на уреда носете предпазни ръкавици.
- Не транспортирайте уреда, докато моторът работи.
- Изключете машината и издърпайте щепсела от контакта и се уверете, че всички движещи се части са спрели напълно преди:
  - монтиране и демантиране на сборния кош
  - поддръжка и почистване;
  - отстраняване на неизправности
  - проверка на захранващия кабел по време на работа, дали е усукан или повреден
  - транспорт;
  - ремонтни работи;
  - напускане на уреда (също и при кратковременни прекъсвания).
- При запущвания в подаването и изхвърлянето на машината изключвайте двигателя и извадете кабела от контакта преди да отстраните остатъците от материала в подаването и изхвърлянето.
- Не пипайте движещи се опасни части преди машината да е разединена от мрежата и движещите се части да са спрели напълно.
- Ако захранващият или удължаващият кабел се повреди по време на употреба, той трябва веднага да се разедини от захранващата мрежа. Не пипайте кабела преди да е разединен от мрежата. Не използвайте машината, ако кабелът е повреден или износен.
- Проверете машината за евентуални повреди:
  - Преди по-нататъшна употреба на уреда следва да бъдат проверени предпазните устройства по отношение





на тяхното безупречно действие, съобразно предназначението им.

- Проверете, дали движещите се части работят безупречно и не заяждат или дали има повредени части. Всички части следва да са монтирани правилно и да отговарят на всички условия, за да гарантират безупречна работа
- Повредени предпазни устройства и детайли трябва да бъдат ремонтирани или сменени от лицензиран сервиз, ако в ръководството за работа не е посочено друго.
- Повредени или нечетливи самозапалващи се табелки с указания за безопасност следва да бъдат заменени.
- Уреди, които не се ползват съхранявайте в сухо, заключено помещение, извън обсега на деца.
- Съхранявайте машината там, където бензиновите пари няма да влязат в контакт с открит огън или искри. Преди съхранение винаги оставайте машината да се охлади.
- Поддържайте машината грижливо и я дръжте чиста.

## Електрическа безопасност

- Изпълнение на присъединителната линия съгласно IEC 60245 (H 07 RN-F) с напречно сечение на жилата най-малко
  - 1,5 mm<sup>2</sup> при дължина на кабела до 25 м
  - 2,5 mm<sup>2</sup> при дължина на кабела над 25 м
- Присъединителни кабели с голяма дължина и малко сечение създават пад на напрежението. Двигателят вече не може да достигне своята максимална мощност, действието на уреда се намалява
- Инсталираните в присъединителните линии щепсели и съединителни контактни кутии трябва да са изработени от гума, мек PVC или от друг термопластичен материал със същата механична якост или да имат покритие от такъв материал.
- Щепселното съединение на присъединителния кабел трябва да е защитено от попадането на водни пръски.
- При прокарването на присъединителния кабел да се внимава той да не е сплескан или прегънат, а щепселното съединение да не се мокри.
- Дръжте удължителя далече от движещи се опасни части, за да избегнете повреди на кабела, които могат да доведат до допир до активни части.
- При употреба на макара за кабели размотайте кабела напълно.
- Не използвайте кабела за цели, за които той не е предназначен. Пазете кабела от горещина, масло и остри ръбове. Не използвайте кабела, за да изтеглите щепсела от контакта.
- Контролирайте редовно удължителните кабели и ги заменяйте, когато са повредени.
- Внимавайте да не свързвате повреден кабел с електрозахранването или да не пипате повреден кабел преди да е разединен от електрозахранването, тъй като повредените кабели могат да доведат до допир до активни части.
- Не използвайте дефектни присъединителни кабели.
- На открито ползвайте само удължителни кабели, които са разрешени за това и имат съответното обозначение.
- Не използвайте временни електрически присъединителни връзки.
- Никога не шунтирайте защитните устройства и не ги извеждайте от действие.
- Присъединете уреда през защитен прекъсвач срещу недопустимия утечен ток (30 mA).

 Присъединяването към електрическата мрежа, респ. ремонтните работи по електрическите части на машината следва да бъдат извършвани от притежаващ разрешение за извършване на дейност по занятие електроспециалист, или да бъдат предоставяни на нашите сервизни служби. Следва да бъдат спазвани местните разпоредби и особено онези, които се отнасят до охранителните мерки.

 Ако захранващият кабел (ако е наличен) на уреда се повреди, той трябва да се смени със специален захранващ кабел, който може да се закупи от производителя или неговия сервиз.

 Ремонтите на други части на машината следва да бъдат извършвани от производителя, респ. от една от неговите сервизни служби.

 Използвайте само оригинални резервни части. Използването на други резервни части може да доведе до злополуки с ползвателя. За произтекли от това щети производителят не носи отговорност.

## Поведение в случай на нужда

- В случай на нараняване окажете съответно необходимата първа помощ и повикайте колкото е възможно по-бързо квалифицирана лекарска помощ.
- Предпазете наранения от по-нататъшни наранявания и го оставете в покой.

## Монтаж

вижте стр. 178

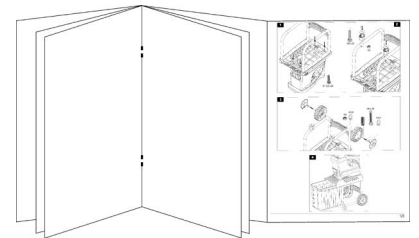

## Пускане в действие

- Убедете се, че уредът е монтиран изцяло и в съответствие с предписанията.
- Преди пускане на машината в действие се уверете, че входът (улей за пълнене) е свободен.
- За ползване поставете уреда върху хоризонтална и здрава основа (опасност от преобръщане).
- Избягвайте работата върху влажна основа. Влажната основа намалява стабилността на уреда и повишава опасността от злополуки.
- Не използвайте уреда върху павирана или чакълеста повърхност, върху която изхвърленият материал би могъл да причини наранявания.
- Не работете директно на басейни или до градински езера.
- Използвайте уреда само на открито. Дръжте разстояние (най-малко 2 м) от стена или друг твърд предмет.
- Не работете с уреда в лошо време.
- Преди всяка употреба проверявайте:
  - захранващия кабел и удължителя за дефектни места (пукнатини, разрези и др.) или стареене (чупливост)







**⚠ не използвайте дефектен захранващ кабел и удължител**

- уреда – за евентуални повреди вж. “Указания за безопасност”);
- дали раздробяващият механизъм е износен или повреден и добре фиксиран
- дали всички винтове, гайки и болтове и друг крепежен материал са затегнати;
- дали кондензаторите, отражателите и защитните щитове са на мястото си и в добро работно състояние.

### Присъединяване към мрежата

- Сравнете посоченото върху фабричната табелка напрежение с напрежението в мрежата и свържете уреда към съответния контакт, който отговаря на предписанията.
- Затваряйте уреда през Fi-защитен прекъсвач (защитен прекъсвач за утечен електрически ток) 30 mA.
- Използвайте само трижилни удължители със свързан заземяващ кабел и достатъчно сечение.

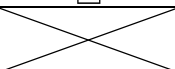
### Предпазител

		Швейцария	Великобритания
2300 W	16 A инертен 	10 A инертен 	13 A инертен 
2800 W	16 A инертен 		13 A инертен 

### Импеданс на мрежата

При неблагоприятни параметри на мрежата в процеса на включване на уреда може да се стигне до кратковременно падане на напрежението, което може да повлияе на други уреди (например мигане на дадена лампа).

Не се очакват смущения, ако са спазени посочените в таблицата максимални стойности за импеданса.

Товар P <sub>1</sub> (W)	Импеданс Z <sub>max</sub> (Ω)
2300	0,31
2800	0,31

### Включване / изключване

Не използвайте уред, при който превключвателят не може да бъде включван и изключван. Повредени прекъсвачи следва да бъдат поправени от сервизната служба или да бъдат заменени с нови.



### Включване

Натиснете зеления бутон . Светодиодът LED свети зелено. Материалът се захваща от режещия валяк и се раздробява.

### Изключване

Натиснете червения бутон . Светодиодът LED изгасва.

### Защита против повторно пускане при прекъсване на електрозахранването

При прекъсване на електрозахранването уредът изключва автоматично (минимално напреженов изключвател). За повторно пускане в действие натиснете отново зеления бутон

### Превключвател за обръщане на посоката на въртене

**ⓘ** Посоката на въртене на режещия валяк се променя само при включена резачка.

### ↓ ЗАХВАЩАНЕ

Резачката е в нормален режим, когато натиснете превключвателя за обръщане на посоката на въртене на „ЗАХВАЩАНЕ“. Материалът се захваща от режещия валяк и се раздробява.

### ↑ ОБРАТЕН ХОД

Резачката е в режим обратен ход, когато натиснете превключвателя за обръщане на посоката на въртене на „ОБРАТЕН ХОД“. Материалът се освобождава от режещия валяк и може да се извади.

**Забележка:** когато превключите резачката от нормален режим на режим обратен ход, режещият валяк спира за малко и след това се завърта автоматично в противоположна посока.

**Забележка:** ако изключите резачката по време на режима обратен ход, посоката на въртене на режещия валяк се нулира, т. е. при повторно включване на резачката материалът се захваща.

### Резачката е запушена / блокирана / претоварена

Малките и големите клони могат да запушат/да блокират уреда. Тогава превключвателят за обръщане на посоката на въртене сам превключва на „ОБРАТЕН ХОД“, за да освободи отново заседналият материал. След 3 - 5 секунди моторът се изключва автоматично сам.

Натиснете превключвателя за обръщане на посоката на въртене на **↓ ЗАХВАЩАНЕ**, за да продължите работата.

**Забележка:** имайте предвид, че докато LED-диодът свети, уредът е готов за работа.

Ако уредът продължава да е запушен/блокиран, посоката на въртене на режещия вал отново се превключва сама на обратен ход. Повторете тази операция няколко пъти. Ако след няколко опита запушването/ блокирането не се освободи, завъртете, след като двигателят отново се е изключил, регулиращото копче (J) обратно на часовниковата

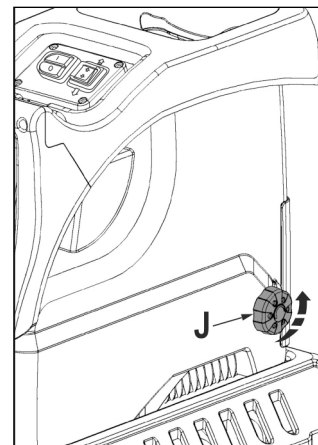

стрелка (така се увеличава разстоянието между насрещния нож и режещия валяк). След това натиснете превключвателя за обръщане на посоката на въртене на **▲ ОБРАТЕН ХОД**, за да продължите работата. Заседналият материал се освобождава.

Внимавайте LED-диодът да свети.

Щом запушването/блокирането се освободи, след това трябва отново да регулирате разстоянието между насрещния нож и режещия валяк. Виж глава „Регулиране на насрещния нож“.

## Съвети

- След неколкостепенно задействане се отстраняват големи предмети или парчета дърво, както в посоката на рязане, така и в посоката на освобождаване.
- Ползвайте трамбовка или кука за отстраняване на блокирани предмети от фунията или отвора за извеждане на раздробения материал.

**⚠** Винаги изчакайте уредът първо да спре, преди да го включите отново.

## Предпазна решетка

Интегрираната предпазна решетка е съоръжена с дръжка за застопоряване и с предпазно изключване.

**i** Преди монтиране и демонтиране на сборния кош изключвайте уреда.



⇒ Предпазната решетка е застопорена и е свързана здраво с уреда.



⇒ Предпазната решетка е освободена и е отделена от уреда. Уредът не може да бъде включен.

**i** В случай, че предпазната решетка се освободи при включен уред, то уредът автоматично се изключва.

– Светодиодът LED изгасва.

## Работа с градинската резачка

- В работно положение заставайте от страни на уреда. Никога не заставайте в участъка на извеждащия отвор.
- Дръжте тялото си в стабилно положение и във всеки момент пазете равновесие. Не се протягайте напред. При пускане във фунията на материал за раздробяване стойте в една равнина с уреда.
- При пускане на уреда в експлоатация винаги стойте извън зоната на изхвърляне.
- **⚠ По-дълъг материал, който стърчи от уреда, може да отскочи назад, при увличането му от ножовете! Спазвайте безопасно разстояние.**
- Никога не бъркайте в пълначния или извеждащия отвор.
- Дръжте лицето и тялото си надалеч от пълначния отвор.
- Не подавайте ръцете си или други части на тялото или облеклото си в пълначната тръба, извеждащия канал или в близост до други движещи се части.
- Преди включването на уреда да се провери
  - дали няма остатъци от нарязването във фунията за напълването.
  - дали предпазната решетка е застопорена.
- Не наклонявайте или транспортирайте (смяна на местоположението) уреда при работещ двигател.

- Внимавайте двигателят да е почистен от отпадъци и други отлагания, за да предпазите двигателя от повреди или евентуален пожар.
- При пълнене внимавайте във фунията да не попаднат метални парчета, камъни, шишета или други предмети, които не трябва да се преработват.
- Преди монтиране и демонтиране на сборния кош изключвайте уреда.
- Ако във фунията попаднат чужди тела, или ако уредът започне да издава необичайни шумове или да вибрира, изключете го веднага и го оставете да спре. Извадете щепсела от контактната кутия на електрическата мрежа и направете следното:
  - проверете каква е повредата;
  - сменете или поправете повредените части;
  - проверете уреда и затегнете разхлабените части.

**⚠** Не бива да поправяте уреда, ако нямате лиценз за това.

## 👉 Какво мога да нарязвам?

Да:

- Всякакъв вид клони до максималния разчетен диаметър, според вида на дървото и това, доколко е суров материалът;
- увяхнали, влажни градински отпадъци, съхранявани няколко дни,
  - 👉 раздробявайте материала само с последователна смяна с ряздоброяване на клони

Не:

- стъкла, метал, пластмасови части, пластмасови торбички, камъни, текстилни отпадъци, корени примесени с пръст;
- отпадъци без твърда консистенция, например кухненски отпадъци.

## 👉 Специални указания за раздробяването:

- Материала, подлежащ на раздробяване, подавайте винаги от дясната страна на пълначния отвор на фунията.
- Клонки, клони и дървени парчета раздробявайте малко след отрязването им,
  - след изсъхване този материал става много твърд и с това се намалява максималният допустим диаметър.
- Отстранявайте клонките от силно разклонени клони.
- Обработване на градински остатъци, които имат голямо съдържание на вода, и са предразположени към слепване
  - те да бъдат раздробявани посменно с дървесен материал за нарязване, за да бъде предотвратявано запушването в уреда.
- Не допускайте раздробеният материал да се натрупва прекалено високо в участъка на извеждащия отвор. Съществува опасност натрупаният, вече раздробен материал да доведе до запушване на извеждащия канал. Това пък може да предизвика връщане на материал през пълначния отвор. Изпразвайте редовно предпазната решетка.
- При запушване, почистете извеждащия канал и пълначния отвор. В тази връзка най-напред изключете двигателя, а



след това изтеглете щепсела от контактната кутия на електрическата мрежа.

- Имайте предвид условието за спазване на максималния диаметър на клоните, при който е допустима преработката им (Øпогледни „Технически данни“). Според вида на дървото и според това, доколко е суров материалът, максималният диаметър на клоните може да се намали.
- Режещият механизъм изтегля материала подлежащ на раздробяване автоматично и без пораждање на удари благодарение на бавния ход.
- Автоматично превключване на посоката на въртене:  
При внезапно блокиране на уреда на режещият валък може да се смени посоката си на въртене и в този случай да върне материала се назад.
  - Изключете уреда.
  - Изчакайте окончателното спиране на режещия валък.
  - Включете уреда отново и подайте материал, който е по-лек за преработка.

## Настройка на насрещния нож

Насрещният нож "B" може да се нагласи без хлабина спрямо режещия валък "A". За постигане на ефективна работа обаче трябва да се спазва едно минимално малко разстояние

Когато материалът е мек или мокър, той може да се разкъса, вместо да бъде отрязан. До същия резултат може да доведе и насрещен нож, който е използван многократно и е износен

### Регулиране на разстоянието.

Включете уреда.

От дясната страна на пластмасовия кожух се намира регулиращо устройство. За регулиране на разстоянието използвайте доставения ключ "D" за болтове с вътрешен шестостен на главата и го завъртете надясно, така че болтът "C" да се придвижва в посока към режещия валък. Въртете докато от извеждащия отвор паднат фини дървени стърготини.

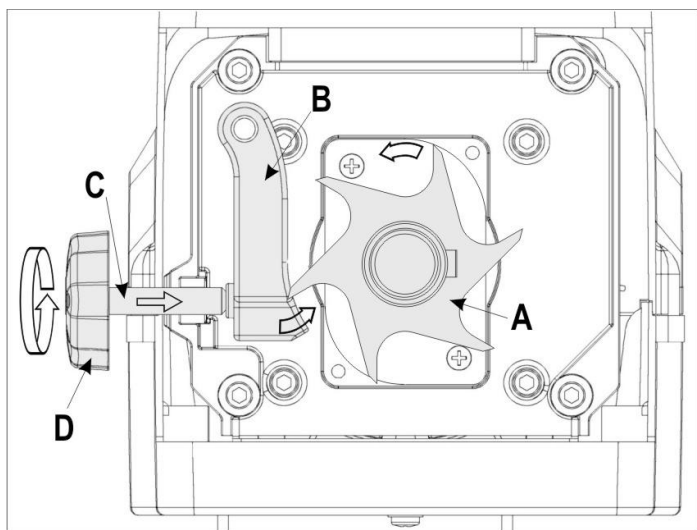

## Поддръжка / Грижа / Съхранение

### • Преди започване на всяка работа по техническата поддръжка:

- изключете двигателя и изтеглете щепсела от контактната кутия на електрическата мрежа;
- оставете уреда да се охлади;
- сложете си защитни ръкавици, за да предотвратите наранявания.

Ако уредът е изключен за техническа поддръжка, съхранение или смяна на някоя принадлежност, се уверете, че източникът на енергия е изключен и мрежовият щепсел е издърпан. Уверете се, че всички движещи се части са спрели и ако има ключ, че той е издърпан. Преди техническа поддръжка, регулиране и т. н. оставете уреда да се охлади.

Режещият инструмент след изключването не се намира веднага в покой. Изчакайте, преди да започнете с ремонта или поддръжката, докато всички части са в покой.

При поддръжка на режещия инструмент имайте предвид, че поради стартовия механизъм той може все още да се движи, дори ако двигателят е спрял от блокировката на капака.

Обърнете внимание на това, да отстраните инструмента и гаечните ключове отново след поддръжката или ремонта.

### • Градинската резачка в голяма степен не се нуждае от поддръжка. За да запазите качествата на уреда и за да постигнете дълъг експлоатационен срок, спазвайте следното:

- поддържайте свободни и чисти процепите за вентилиране;
- проверявайте фиксиращите болтове и винтове (при необходимост ги затегнете);
- след нарязването уредът да бъде почистен отвътре и отвън.

За почистване на Вашия уред ползвайте само топла, влажна кърпа и мека четка.

Никога не използвайте почистващи препарати и разтворители. Бихте могли да нанесете на уреда непоправими щети. Химикалите могат да окажат агресивно въздействие върху пластмасовите части.



- не почиствайте резачката с течаща вода или пароструйка.
- след всяка употреба пръскайте режещия валък с биологично разграждащо се, безвредно за околната среда масло, с цел защита от корозия.
- Режещият валък и пластината за допълнително нарязване са бързоизносващи се части, които обаче при нормално ползване и регулиране съгласно предписанията имат експлоатационна продължителност от няколко години.
- ⓘ Сменяйте износените и повредени резервни части в комплект, за да избегнете дебаланс.



## Неизправности

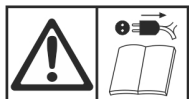





Преди всяко отстраняване на неизправност

- изключвайте уреда
- да се изчака състоянието на покой на уреда
- издърпвайте щепсела

Неизправност	Възможна причина	Отстраняване
Двигателят не тръгва	няма напрежение в мрежата	проверете предпазителя
	съединителният кабел е дефектен	да се провери от електроспециалист
Двигателят бучи, но не тръгва	Уредът е претоварен/блокиран и след 5 секунди сам изключва обратния ход.	Натиснете превключвателя за обръщане на посоката на въртене на <b>↓ ЗАХВАЩАНЕ</b> , за да продължите работата.
	Предпазната решетка е освободена (бе задействано предпазното изключване на предпазната решетка)	Застопорете предпазната решетка
Материала за раздробяване не се изтегля	Режещият валяк блокира и след многократен обратен ход.	1. Развийте регулиращия болт (J). 2. След това натиснете превключвателя за обръщане на посоката на въртене на <b>↑ ОБРАТЕН ХОД</b> , за да продължите работата. <b>ⓘ</b> Вижте също "Превключвател за обръщане на посоката на въртене"
	Кондензаторът е дефектен.	Предайте уреда за поправка на производителя, респ. на фирма, посочена от него.
Материала за раздробяване не се изтегля	Режещият валяк се върти назад. Неправилно положение на превключвателя.	Натиснете превключвателя за обръщане на посоката на въртене на <b>↓ ЗАХВАЩАНЕ</b> .
	Прекалено мек или мокър материал, подлежащ на раздробяване.	Материала да се прокара чрез раздробяване на един клон.
Материала за раздробяване не се изтегля	Износване на режещия валяк.	Регулиране на пластината за допълнително нарязване в съответствие с указанията в точка "Регулиране на пластината за допълнително нарязване". При силно износване на режещия валяк той следва да бъде сменен. Смяната на режещия валяк трябва да се извърши от сервиза.
Материала за раздробяване не се реже чисто	Насрещният нож не е регулиран достатъчно.	Да се регулира насрещния нож.
Уредът се задвижва, обаче блокира при малко натоварване и изключва чрез двигателната защита.	Удължителният кабел е прекалено дълъг или е с малко сечение. Контактната кутия е прекалено отдалечена от главното захранване и сечението на съединителния проводник е малко.	Сечението на удължителния кабел трябва да бъде най-малко 1,5 мм <sup>2</sup> , а дължината му – най-много 25 м. При използване на по-дълъг кабел сечението му трябва да бъде най-малко 2,5 мм <sup>2</sup> .

Моля, при други неизправности се свържете с нашия сервиз.

## Технически данни

Модел	ALF 2300	ALF 2800
година на производство	виж последна страница	
Двигател	двигател за променлив ток, 50 Hz, 2800 мин <sup>-1</sup>	
Напрежение на мрежата	230 V~	230 – 240 V~
Мощност на двигателя P <sub>1</sub>	2300 W (P40)	2800 W (P40)
Мощност на двигателя P <sub>1</sub>	2000 W	2300 W
Обороти на режещия вал	40 мин <sup>-1</sup>	
Превключвателят за включване и изключване е съоръжен с	защита срещу претоварване, функции "Рязане" и "Привеждане в изходно положение", минимално напреженов изключвател	
Маса	30 кг	31 кг
Ниво на звуковата мощност L <sub>PA</sub> (*)	79,4 dB (A), K = 3 dB (A)	80,7 dB (A), K = 3 dB (A)
Измерено ниво на звуковата мощност L <sub>WA</sub> (*)	89 dB (A), K = 2,37 dB (A)	91,9 dB (A), K = 0,34 dB (A)
Гарантирано ниво на звуковата мощност L <sub>WA</sub> (*)	91 dB (A)	92 dB (A)
Максимално допустим диаметър на клоните, подлежащи на преработка (валиден за прясно отрязано дърво)	∅ макс. 40 mm ∅ макс. 45 mm	
Клас на защита	I	
Защитен вид	IP X4	
Предпазител	16 А инертен 	16 А инертен 
Швейцария	10 А инертен 	--
Великобритания	13 А инертен 	13 А инертен 

(\*) = измерена съгласно 2000/14/ЕО

	2000 W	2300 W	2300 W (P40)	2800 W (P40)
Раб. режим:	Непрекъснат режим		непрекъснат периодичен режим при 10 мин.: 4 мин. непрекъснат режим 6 мин. празен ход	

## Декларация за съответствие с EG-нормите

№ (S-No.): 12682 → ALF 2800

съгласно Директивата на ЕО  
2006/42/ЕО

С настоящото ние,

**Altrad Lescha Atika GmbH**

Josef-Drexler-Str. 8, 89331 Burgau - Germany

декларираме на своя отговорност, че продуктът

**Gartenhäcksler (Градинска резачка)**

модел ALF 2300, ALF 2800

Сериен номер: 044000 – 065000

съответства на разпоредбите на горепосочените директиви на ЕС и на разпоредбите на следните допълнителни директиви:

**2014/30/ЕС, 2011/65/ЕС и 2000/14/ЕО+2005/88/ЕО.**

Приложени са следните хармонизирани стандарти:

EN 60335-1:2012/A2:2019; EN 50434:2014;

EN 55014-1:2017; EN 55014-2:2015; EN 61000-3-2:2014;

EN 61000-3-11:2000; EN 62321:2009

Процедура за оценяване на съответствието:  
2000/14/ЕО – приложение V и 2005/88/ЕО

	ALF 2300	ALF 2800
Измерено ниво на звуковата мощност L <sub>WA</sub>	89 dB (A)	91,9 dB (A)
Гарантирано ниво на звуковата мощност L <sub>WA</sub>	91 dB (A)	92 dB (A)

Пълномощник по съставянето на техническата документация:

Altrad Lescha Atika GmbH – Техническо бюро  
Josef-Drexler-Str. 8 – 89331 Burgau – Germany

Burgau, 23.09.2021

i.A.

i.A. G. Koppenstein,

Ръководител на конструкторски отдел

## Гаранция

Моля вземете под внимание приложената гаранционна декларация.

**Запазва се павото за техническите промени!**

❗ Tento návod uchovejte pro další použití.

❗ Provozní návod předejte všem osobám, které s přístrojem pracují.



Přístroj nesmíte uvést do provozu dříve, dokud si nepřečtete tento návod k obsluze, nedodržíte všechny pokyny a přístroj nesmontujete předepsaným způsobem.



Dětem, osobám s omezenými tělesnými, senzorickými nebo duševními schopnostmi nebo nedostatečnými zkušenostmi a znalostmi, nebo osobám, jež nejsou obeznámené s pokyny pro práci, není dovoleno přístroj obsluhovat/používat.



Děti a mladiství (do 16 let) nesmějí drtič obsluhovat. Národní a místní předpisy mohou pro uživatele stanovit jiné věkové omezení.

## Obsah

Rozsah dodávky	39
Popis stroje	39
Provozní doby	39
Symboly na přístroji	39
Symboly v návodu k obsluze	40
Vymezení použití stroje	40
Zbytková rizika	40
Bezpečnost práce	40
Montáž	42 / 178
Uvedení do provozu	42
Práce se zahradním drtičem	44
Nastavení protinože	44
Údržba / Péče / Uložení	45
Možné poruchy	45
Technické údaje	46
Prohlášení o shodě	46
Záruka	46
Náhradní díly	172

## Rozsah dodávky

👉 Zkontrolujte podle níže uvedeného seznamu obsah kartonu z hlediska

- ▶ kompletnosti
- ▶ případných škod při přepravě.

Zjištěné nedostatky sdělte ihned obchodníkovi, dodavateli resp. výrobci. Pozdější reklamace se neuznávají.

- 1 částečně smontovaný přístroj
- 1 sáček se šrouby
- 1 podstavec
- 1 záchytný koš
- 2 kolečka
- 1 návod k použití
- 2 kryty kol
- 1 záruční list
- 2 opěrné nohy

## Popis stroje

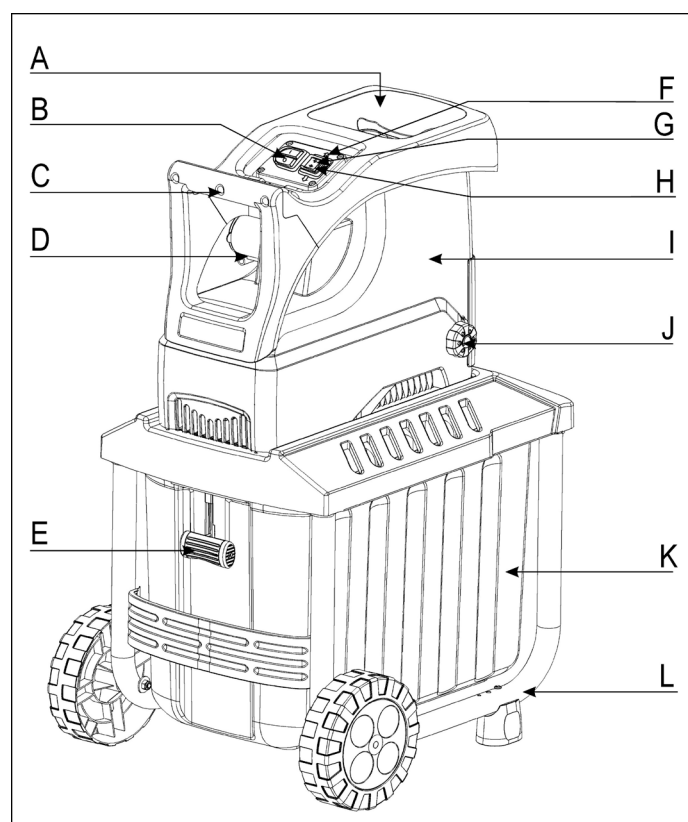

- A. Násypka pro drcený materiál
  - B. Tlačítko vyp/zap
  - C. Rukojeť
  - D. Síťová zástrčka
  - E. Zámek záchytného koše
  - F. LED
  - G. Zpětný chod
  - H. Vtažení
  - I. Horní část pláště
  - J. Regulační kolečko
  - K. Záchytný koš
  - L. Podstavec s kolečky a opěrnými nohama
- } Přepínač směru otáčení

## Provozní doby

Řiďte se místními předpisy.

## Symboly na přístroji



Před uvedením do provozu si přečtete tento návod k obsluze a bezpečnostní pokyny a dodržujte je.

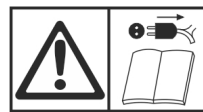





Vypněte stroj a vytáhněte síťovou zástrčku před provedením nastavení, nebo budete-li čistit stroj, nebo když je zamotaný nebo poškozený kabel.



Nebezpečí zranění odletujícími částicemi drceného odpadu při běžícím motoru. Obsluha přístroje musí zamezit přístup do pracovního okruhu dalším osobám event. domácím zvířatům.

	Vyčkejte, dokud se všechny díly stroje nezastaví, než se jich dotknete.
	Pozor na rotující nože. Nestrkejte končetiny do otvorů jestliže motor běží.
	Používejte ochranné prostředky očí a sluchu.
	Používejte ochranné rukavice.
	Chraňte před vlhkem.
	Nepoužívejte jako stupátko.
Drcený materiál je  Drcený materiál není správně rozdrčen	
	Záchytný koš je uzavřen
	Záchytný koš je odemčen
	Výrobek je v souladu s evropskými směnicemi platnými pro specifiku těchto produktů.
	Elektrospotřebiče nepatří do domácího odpadu. Zařízení, příslušenství a obal odevzdávejte k recyklaci šetřící životní prostředí. Podle evropské směrnice 2012/19/EU o elektro- a elektronických starších přístrojích není nutné použité elektrořstroje odděleně shromažďovat a dodávat k ekologické recyklaci.

## Symbyly v návodu k obsluze

-  **Hrozící nebezpečí nebo nebezpečná situace.** Zanedbání těchto upozornění může mít za následek zranění nebo věčné škody.
-  **Důležité pokyny pro správný postup.** Zanedbání těchto pokynů může vést k poruchám.
-  **Pokyny pro uživatele.** Tyto pokyny vám pomohou optimálně využít všechny funkce.
-  **Montáž, obsluha a údržba.** Zde se přesně vysvětluje, co musíte udělat.

## Vymezení použití

- K odbornému použití patří drcení
- větví všeho druhu do průměru max. (v závislosti na druhu dřeva a čerstvosti)
  - zvadlého, vlhkého, již několik dní skladovaného zahradního odpadu střídavě s větvemi.

Drcení skla, kovu, plastů, igelitových sáčků, kamenů, látkových odpadů, kořenů se zeminou, odpadů bez pevné konzistence (např. kuchyňské odpady) se výslovně vylučuje.

Zahradní drtič je vhodný pouze pro použití v domácnostech a na zahradě.

Jako drtiče pro domácí či hobby-zahradní použití se rozumí přístroje, které nejsou používány na veřejných prostranstvích, parcích, sportovištích nebo oblasti zemědělství či lesního hospodářství.

Do této kapitoly patří též dodržení výrobcem předepsaných pokynů z hlediska údržby, péče a event. oprav či čištění stroje. Rovněž dodržení všech bezpečnostních pokynů.

Každé jiné použití stroje nespadá do okruhu působnosti stroje a jestliže při takovém užití vzniknou škody, veškerá rizika z nich plynoucí jdou na vrub uživatele.

Svévolné změny na stroji jsou nepřipustné a vylučují veškeré ručení výrobce za takto způsobené škody.

Používat drtič a provádět jeho seřizování a údržbu smí pouze osoby, které jsou s těmito činnostmi obeznámeny a které byly poučeny o možných rizicích. Event. opravy drtiče smí, vedle výrobce, provádět pouze autorizovaný servis.

## Zbytková rizika

 I při předpisovém použití mohou navzdory dodržení všech příslušných bezpečnostních ustanovení existovat ještě zbytková rizika, daná konstrukcí přístroje, která je určená účelem jeho použití.

Tato zbytková rizika lze minimalizovat dodržением "bezpečnostních pokynů" a "vymezeného použití", jakož i tohoto návodu k obsluze.

**Při vlastní práci ohleduplnost a opatrnost zmenšují rizika zranění nebo jiných škod.**

- Nebezpečí zranění prstů a rukou, jestliže saháte rukou do otvoru a dostanete se do prostoru nože.
- Nebezpečí zranění prstů a rukou při montáži a čištění nože.
- Nebezpečí zranění odletujícími kusy drceného materiálu v prostoru násypky.
- Ohrožení elektrickým proudem při použití nesprávného elektrického přívodu.
- Dotyk součástí pod napětím při otevření elektrických částí přístroje.
- Ohrožení sluchu při déle trvající práci bez chrániče sluchu.

Přes všechna podniknutá opatření mohou kromě toho existovat ještě další skrytá zbytková rizika.

## Bezpečná práce

**Před uvedením tohoto výrobku do provozu si přečtete a dodržujete následující pokyny a předpisy bezpečnosti práce vašeho profesního sdružení resp. v dané zemi platné bezpečnostní předpisy, abyste ochránili sebe a jiné před možným úrazem.**

-  Bezpečnostní pokyny sdělte všem ostatním osobám, které se strojem pracují.

 Uložte dobře tyto bezpečnostní předpisy.

 **Opravy bezpečnostního vypínání smí provádět jen výrobce resp. jím pověřené osoby.**

- Před použitím se seznamte s přístrojem pomocí tohoto návodu k obsluze.
- Nepoužívejte přístroj pro účely, pro které není určen (viz vymezení použití a práce se zahradním drtičem).
- Při práci zaujměte bezpečný postoj a udržujte vždy rovnováhu. Při práci se nad štěpkovač nenaklánějte. Při vkládání odpadu stůjte stejně rovně jako stroj.
- Na svažitých místech dbejte vždy na to, abyste bezpečně stáli.
- Přístrojem pohybujte jen při chůzi, nikdy neběhejte ani neutíkejte (změna stanoviště).
- **Buďte pozorní. Dávejte pozor na to, co děláte. Přistupujte k práci odpovědně. Nepoužívejte přístroj, když jste unavení nebo když jste pod vlivem drog, alkoholu nebo léků. Okamžik nepozornosti při použití přístroje může mít za následky vážná zranění.**
- Při provozu přístroje vždy noste ochranné brýle, pracovní rukavice a ochranu sluchu.
- Při provozu přístroje vždy noste vhodné pracovní oblečení:
  - neužívejte široké oděvy, tělesné ozdoby, které by mohly být pohyblivými částmi stroje zachyceny.
  - neklouzavou obuv,
  - dlouhé kalhoty na ochranu nohou.
  - nenoste žádné volné splývající oblečení nebo oblečení s volně visícími tkalouny, pásky, stuhami nebo šňurami.
- Se strojem nepracujte bosí nebo jen v lehkých sandálech. Použijte řádnou ochrannou pracovní obuv.
- Obsluha je v pracovním okruhu stroje odpovědná za ostatní osoby.
- S přístrojem si nesmějí hrát děti.
- Děti se nesmějí zdržovat v blízkosti stroje.
- Čištění a uživatelskou údržbu nesmějí provádět děti.
- Přístroj nikdy nepoužívejte, pokud jsou v blízkosti nezüčastněné osoby, zejména děti, nebo zvířata.
- Uživatel sám je zodpovědný za úrazy nebo ohrožení jiných osob nebo jejich majetku.
- Nenechávejte přístroj nikdy bez dozoru.
- Udržujte pracovní prostor uklizený! Nepořádek může mít za následek úraz.
- Zaujměte pracovní postoj ze strany nebo za přístrojem.
- Nikdy nesahejte do plnicího a výstupního otvoru.
- Obličej a tělo držte daleko od plnicího otvoru.
- Nepřetěžujte přístroj! Nejlépe a bezpečně se pracuje v uvedeném výkonovém rozsahu.
- Přístroj provozujte jen s kompletním a správně namontovaným bezpečnostním zařízením, na stroji neupravujte nic, co by mohlo ohrozit bezpečnost.
- Nikdy se nepokoušejte obejít blokovací funkci ochranného zařízení.
- Neměňte nastavení regulátoru motoru; otáčky regulují maximální bezpečnou pracovní rychlost a chrání motor a všechny rotující díly před poškozením nadměrnou rychlostí. V případě problémů se obraťte na Službu pro zákazníky.
- Neprovozujte přístroj bez plnicí náspyky.
- Přístroj a jeho části se nesmí upravovat.
- Před zapnutím motoru se přístroj musí zavřít.
- Přístroj se nesmí ostříkovat vodou (nebezpečí úrazu

elektrickým proudem).

- Dbejte na pracovní prostředí a jeho vliv na práci:
  - Nikdy neprovozujte přístroj ve vlhkém prostředí.
  - Přístroj nenechávejte stát na dešti.
  - Nepracujte za špatných povětrnostních podmínek (např. za deště nebo hrozí-li nebezpečí zásahu bleskem).
  - Postarejte se o dokonalé osvětlení pracoviště.
- Přístroj se připojí na odpovídající předpisovou zásuvku.
- Abyste zamezili zbytečnému poranění prstů, noste při montáži či očištění stroje rukavice.
- Nepřepravujte stroj s běžícím motorem.
- Vypněte stroj, vytáhněte síťovou zástrčku ze zásuvky a zajistěte, aby byly všechny pohyblivé části v klidu předtím, než zahájíte práce na:
  - připevnění a vyjmutí záchytného koše
  - údržbě a čištění
  - přepravě
  - v průběhu práce kontrolujte el.přívody, zda nejsou poškozené nebo zamotané
  - dopravě
  - opravách
  - opuštění stroj (i krátkodobém přerušení práce).
- Při ucpání vstupního či výstupního otvoru nejprve vypněte přístroj a odpojte od el. proudu. Teprve potom odstraňte ucpávku.
- Nedotýkejte se žádných pohyblivých se nebezpečných dílů, dokud nebude stroj odpojený od sítě a pohyblivé díly se úplně nezastaví.
- Pokud se připojovací nebo prodlužovací vedení během používání poškodí, musí se okamžitě odpojit od napájecí sítě. Nedotýkejte se vedení před jeho odpojením od sítě. Stroj nepoužívejte, je-li vedení poškozené nebo opotřebené.
- Zkontrolujte stroj na případné poškození:
  - Pečlivě zkontrolujte bezvadný stav stroje z hlediska bezpečnosti a funkce.
  - Zkontrolujte zda všechny pohyblivé části jsou funkční, nelepí, nedrhnou a nejsou poškozené. Zkontrolujte jejich správné namontování. Tyto části musí splňovat bezvadného provozu a tím bezpečný chod stroje.
  - Poškozené bezpečnostní zařízení nebo součásti se musí odborně opravit nebo vyměnit v uznané dílně, pokud není v návodu k obsluze uvedeno jinak.
  - Nikdy nezapínejte přístroj je-li v pracovním okruhu ještě jiná osoba.
- Jestliže přístroje nepoužíváte, skladujte je (i nářadí) v suchém, uzavřeném prostoru kam zejména děti nemají přístup.
- Stroj skladujte jen tam, kde benzinové páry nemohou přijít do kontaktu s otevřeným plamenem nebo jiskrami. Před uložením nechte motor vždy ochladit.



### **Elektrická bezpečnost**

- Provedení připojovacího vedení podle ČSN IEC 60245 s průřezem vodičů minimálně
  - 1,5 mm<sup>2</sup> při délce kabelu do 25 m
  - 2,5 mm<sup>2</sup> při délce kabelu nad 25 m (do cca 40 m)

- Dlouhé a tenké připojovací vodiče způsobují napěťový úbytek. Motor již nedosahuje svůj maximální výkon, funkce přístroje se snižuje.
- vidlice a zásuvky na připojovacích vodičích musejí být z pryže, měkčeného PVC nebo jiného termoplastického materiálu o stejné mechanické pevnosti nebo musejí být tímto materiálem potažené.
- Vidlice připojovacího vodiče musí být chráněna před stříkající vodou.
- Při vedení kabelu je třeba dbát na to, aby se kabel nelámala, nesvíral a zásuvka nebyla v mokru.
- Udržujte prodlužovací kabel v dostatečné vzdálenosti od pohybujících se nebezpečných dílů, abyste zabránili poškození kabelu, což by mohlo vést k dotknutí se aktivních částí stroje.
- Při používání kabelového bubnu kabel zcela odмотejte. (Kabeltrommel)
- Nepoužívejte kabel pro účely, ke kterým není určen. Chraňte kabel před horkem, olejem a ostrými hranami. Nepoužívejte kabel k vytahování vidlice ze zásuvky.
- Prodlužovací kabel pravidelně kontrolujte a vyměňte v případě jeho poškození.
- Dejte pozor, abyste ke zdroji elektrického proudu nepřipojili poškozený kabel, nebo abyste se nedotkli poškozeného kabelu před odpojením dodávky proudu, protože poškozené kabely mohou zapříčinit kontakt s aktivními díly.
- Nepoužívejte vadné přívodní kabely.
- Venku používejte jen prodlužovací kabely k tomu schválené a příslušně označené.
- Nepoužívejte žádné provizorní elektrické připojení.
- Jističe se nesmí nikdy přemostit ani vyřadit z provozu.
- Přístroj připojte na síť přes proudový chránič (30mA).

**⚠ Elektrické připojení a opravy na elektrických součástech smí provádět jen odborný elektrikář s koncesí nebo některé z našich servisních míst. Přitom se musí dodržet místní předpisy, zvláště pokud se týká ochranných opatření.**

**⚠ Pokud dojde k poškození síťového přívodního vedení přístroje (je-li přítomné), musí být nahrazeno zvláštním přívodním vedením, které je k dostání u výrobce nebo ve Službě pro zákazníky.**

**⚠ Opravy ostatních částí stroje provádí výrobce nebo jím pověřený servis.**

**⚠ Používejte pouze originální náhradní díly. Při použití jiných náhradních dílů a jiného příslušenství může dojít k úrazu uživatele. Za takto vzniklé škody výrobce neodpovídá.**

### Pokyny pro případ nouzové situace

- Případné zranění ošetřete odpovídajícími prostředky pro první pomoc a vyhledejte co nejdříve lékařskou pomoc.
- Chraňte zraněného před dalším zraněním a proveďte jeho zklidnění (před lékařskou pomocí).

## Montáž

viz str. 178

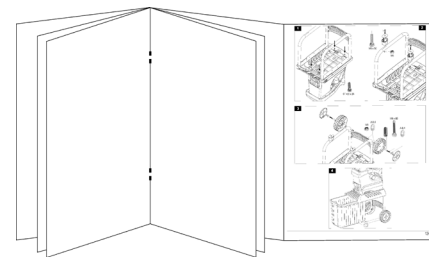





## Uvedení do provozu

- Přesvědčte se, že přístroj je kompletní a správně smontován.
- Před uvedením stroje do provozu se ujistěte, že je přívod (plnicí násypka) prázdný.
- Drtič před použitím postaví na vodorovný a pevný podklad (nebezpečí překocení).
- Vyvarujte se práce na vlhkém podkladu. Vlhký podklad zmenšuje stabilitu přístroje a zvyšuje nebezpečí úrazu.
- Přístroj nepoužívejte na dlážděné nebo štěrkované ploše, na níž by vymrštěný materiál mohl způsobit poranění.
- Přístroj nepoužívejte v přímé blízkosti bazénu či zahradního rybníčku.
- Přístroj používejte jen ve venkovním prostředí. Minimální bezpečná vzdálenost, od dalších stěn (venku) či jiných pevných předmětů, je 2 m.
- Nepracujte s přístrojem za špatných povětrnostních podmínek.
- Před každým použitím zkontrolujte:
  - připojovací resp. prodlužovací kabel na vadná místa (trhliny, řezy apod.), nebo na stárnutí (lámavost)
  - ⚠ **nepoužívejte žádný vadný připojovací nebo prodlužovací kabel**
  - poškození přístroje (viz bezpečná práce)
  - zda není drtič opotřebený ani poškozený a zda je dobře zabezpečený
  - zda jsou všechny šrouby, matice, svorníky a ostatní spojovací materiály pevně utažené;
  - zda jsou kryty, usměrňovače a ochranné štíty na svém místě a v dobrém provozním stavu.

## Připojení k síti

- Na typovém štítku stroje je uvedeno napětí. Toto porovnejte s Vaším zdrojem a pak můžete stroj připojit do odpovídající a dle předpisů uzemněné zásuvky.
- Přístroj připojujte pouze přes FI-vypínač (bezp.vypínač) 30 mA.
- Používejte pouze trojžilový prodlužovací kabel s připojeným zemnicím vodičem a dostatečným průřezem.

## Síťové pojistky

		Švýcarsko	UK
2300 W	16 A pomalá 	10 A pomalá 	13 A pomalá 
2800 W	16 A pomalá 	X	13 A pomalá 

## Impedance sítě

Při nepříznivých podmínkách sítě může při zapínání přístroje dojít ke krátkému poklesu napětí, které může ovlivnit jiné přístroje (např. pohasnutí světla). Neočekávají se žádné poruchy, pokud je dodržena maximální impedance sítě, uvedená v tabulce.

příkon $P_1$ (W)	impedance sítě $Z_{\max}$ ( $\Omega$ )
2300	0,31
2800	0,31

## Spínač / Vypínač

Nepoužívejte žádné přístroje, u kterých se nedá spínač zapínat a vypínat. Poškozené spínače se musejí dát k opravě nebo výměně do servisu.

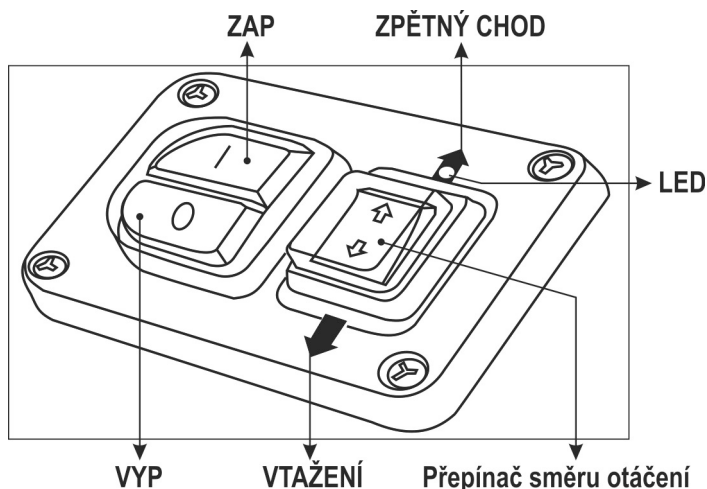

### Zapnutí

Stiskněte zelené tlačítko . LED dioda svítí zeleně. Materiál bude řezacím válcem vtažen a rozsekán.

### Vypnutí

Stiskněte červené tlačítko . LED dioda nesvítí.

### Pojistka proti znovuspuštění při výpadku proudu

Při výpadku proudu se přístroj automaticky vypne (spouštěč při nulovém napětí). K opětovnému zapnutí je nutné znovu stisknout zelené tlačítko.

### Přepínač směru otáčení

 Změna směru otáčení řezacího válce se provádí jen při zapnutém štěpkovači.

#### ↓ VTAŽENÍ

Štěpkovač bude v normálním provozu, jestliže na přepínači směru otáčení stisknete „VTAŽENÍ“. Materiál bude řezacím válcem vtažen a rozsekán.

#### ↑ ZPĚTNÝ CHOD

Štěpkovač bude v provozu zpětného chodu, jestliže na přepínači směru otáčení stisknete „ZPĚTNÝ CHOD“. Materiál bude řezacím válcem uvolněn a lze jej vytáhnout.

Upozornění: Jestliže štěpkovač přepnete z normálního provozu do provozu zpětného chodu, řezací válec se krátce zastaví a poté se automaticky začne otáčet v opačném směru.

Upozornění: Jestliže štěpkovač během provozu zpětného chodu vypnete, směr otáčení řezacího válce se nastaví do původního stavu, tzn. při dalším zapnutí štěpkovače bude materiál vtahován.

## Štěpkovač je ucpaný/zablokovaný/přetížený

Větve a haluze mohou přístroj ucpat nebo zablokovat. Přepínač směru otáčení se pak samočinně přepne na „ZPĚTNÝ CHOD“, aby se zaklíněný materiál zase uvolnil. Po 3–5 vteřinách se motor automaticky vypne.

Chcete-li pokračovat v provozu, stiskněte na přepínači směru otáčení  VTAŽENÍ.

Upozornění: Dávejte pozor - pokud svítí LED dioda, je přístroj připravený k provozu.

Bude-li přístroj stále ještě ucpaný nebo zablokován, přepne se směr otáčení řezacího válce opět samočinně na zpětný chod. Tento postup několikrát opakujte. Pokud nebude po několika pokusech ucpání/zablokování uvolněno a motor se opět vypne, otočte regulační kolečko (J) proti směru hodinových ručiček (zvětší se tím vzdálenost protinože od řezacího válce). Pro pokračování v provozu pak stiskněte na přepínači směru otáčení  ZPĚTNÝ CHOD. Zaklíněný materiál se uvolní.

Dávejte pozor, zda svítí LED dioda.

Až bude ucpání/zablokování odstraněno, musí se znovu nastavit vzdálenost mezi protinožem a řezacím válcem. Viz kapitola „Nastavení protinože“.

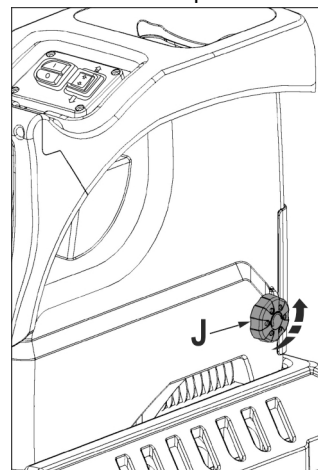

## Tipy

- Velké předměty a kusy dřeva se po opakovaném spuštění jak ve směru řezání, tak i uvolnění odstraní.
- K odstranění zablokovaných předmětů z násypky nebo vyhazovacího otvoru používejte pěchovadlo nebo hák (vždy při vypnutém stroji).

 **Dříve než štěpkovač opět zapnete, počkejte, až se stroj zastaví.**

## Záchytný koš

Vestavěný záchytný koš je vybaven uzamykacím zařízením s bezpečnostním vypnutím stroje.

 **Před nasazením nebo vyjmutím záchytného koše, stroj vždy vypněte.**

 ⇒ Záchytný koš je uzavřen a pevně spojen se strojem.

 ⇒ Záchytný koš je odemčen a lze jej vyjmout ze stroje. V tomto případě nelze stroj spustit.

 Stane-li se, že v případě provozu uvolníte zámek záchytného koše, stroj se automaticky vypne.  
→ LED dioda nesvítí.

## Práce se zahradním štěpkovačem

- Zajměte pracovní postoj z boku nebo za přístrojem. Nikdy nestůjte v prostoru výstupního otvoru.
- Při práci zaujměte bezpečný postoj a udržujte vždy rovnováhu. Při práci se nad štěpkovač nenaklánějte. Při vkládání odpadu stůjte stejně rovně jako stroj.
- Při provozu přístroje se vždy zdržujte mimo oblast možného vymrštění materiálu.
- **⚠ Delší materiál, který z přístroje vyčnívá, by se mohl z přístroje odmrstit, když je vtahován noží! Dodržujte bezpečnou vzdálenost!**
- Nikdy nesahejte do plnicího a výstupního otvoru.
- Obličej a tělo držte dále od plnicího otvoru.
- Před zapnutím přístroje zkontrolujte, zda se v plnici násypce drtiče nenacházejí žádné zbytky.
- Před uvedením stroje do činnosti přezkoušejte
  - zda v plnicím trychtýři nejsou zbytky po drcení
  - že záchytný koš je uzamčen ve stroji
- Nenaklánějte ani nepřepravujte přístroj (neměňte jeho stanoviště) při běžícím motoru.
- Dbejte na to, aby na motoru nebyl odpad, smetí ani jiné shluky, ochráníte tím motor před poškozením nebo možným požárem.
- Při plnění je třeba dbát, aby se do násypky nedostaly žádné kovové předměty, kameny, lahve či jiné nezpracovatelné předměty.
- Před nasazením nebo odebráním sběrného vaku přístroj vypněte.
- Když se do násypky dostanou cizí předměty nebo přístroj začne vydávat neobvyklý hluk nebo vibrovat, okamžitě jej vypněte a nechejte zastavit. Vytáhněte síťovou vidlici a proveďte následující body:
  - zkontrolujte škody
  - vyměňte nebo opravte poškozené součásti
  - prohlédněte přístroj a utáhněte uvolněné součásti.

**⚠ Přístroj nesmíte opravovat, pokud k tomu nemáte oprávnění.**

### Co je možné drtit?

Ano:

- Větve všeho druhu až do průměru, v závislosti na druhu a čerstvosti dřeva
- uvařené, vlhké, již několik dní uložené zahradní odpady
  -  pouze střídavě s větvemi

Ne:

- sklo, kovové součásti, umělé hmoty, plastové sáčky, kameny, látky, kořeny se zemí atd.
- odpady bez tuhé konzistence, např. kuchyňské odpady

### Pokyny pro štěpkování:

- Řezaný materiál do plnicího otvoru násypky vždy plňte z pravé strany.

**i** Technika drcení

- Větve, pruty a dřeva drtíte krátce po řezu
  - vyschně-li materiál stává se velmi tvrdým a uvedené průměry drcení se redukuje.

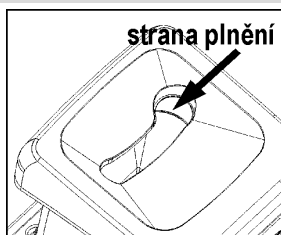

- Větve, které mají více výhonů lze drtit až po odstranění postranních výhonů.
- Zpracování materiálu s vysokým obsahem vody náchylného k lepidlosti
  - tento materiál drtíte střídavě s dřevěným materiálem a tak zamezíte ucpání stroje.
- Nenechte drcený materiál aby ucpal výhozový otvor. To může způsobit zpětné vržení materiálu ze vstupního otvoru. Proto pravidelně vyprazňujte záchytný koš.
- Stane-li se, že vstupní či výstupní otvor jsou ucpány, je třeba je vyčistit. Přitom nejprve vypněte stroj a odpojte jej od sítě vytažením vidlice ze zásuvky.
- Dbejte na to, abyste při drcení dodrželi odpovídající maximální průměr drcených větví (viz „Technická data“). Podle druhu a obsahu vody u čerstvých větví se může tento údaj snížit.
- Válcová fréza stroje vtahuje drcený materiál samovolně dovnitř a pomalým během válce nedochází k trhanému pohybu materiálu („nekope“).
- Samočinné přepnutí směru otáčení: Při náhlém zablokování přístroje se může směr otáčení válcové frézy otočit a drcený materiál se vysunuje zpět.
  - Přístroj vypne.
  - Vyčkejte se zastavení válcové frézy.
  - Přístroj znovu zapněte a použijte snadněji zpracovatelný materiál.
  - Drtíte jen střídavě s větvemi.

## Nastavení protinože

Protinůž (B) lze na válcové fréze (A) bez vůle nastavit. Pro efektivní provoz by měla být dodržena co nejmenší mezera.

Měkký materiál nebo mokré větve se mohou místo řezání trhat. Tento problém může způsobovat i protinůž, který je po častém používání opotřebovaný.

### Nastavení mezery.

Zapněte přístroj.

Na pravé straně plastového pláště se nachází nastavovací zařízení. K nastavení odstupu otočte regulační kolečko (D) doprava, aby šroub (C) se přiblížil k válcové fréze. Šroubujte tak dlouho, až z vyhazovacího otvoru začnou padat jemné hliníkové piliny.

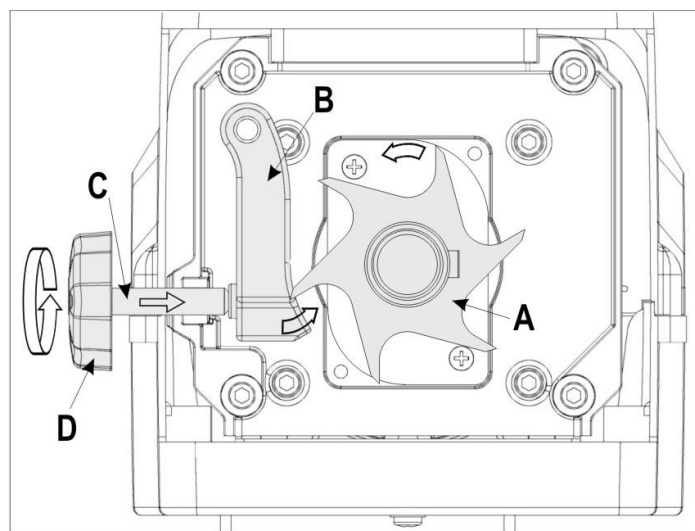



## Údržba / Péče / Uložení

### • Před zahájením jakékoliv údržby

- Motor vypněte a síťovou vidlici vytáhněte.
- Nechte přístroj ochladit
- Navlékněte si ochranné rukavice, aby nedošlo ke zranění.

Je-li přístroj za účelem údržby, skladování nebo výměny příslušenství vypnutý, ujistěte se, že je zdroj energie odpojen a síťová zástrčka vytažena ze zásuvky. Ujistěte se, že jsou všechny pohyblivé díly v klidu, a pokud existuje od místa uložení přístroje nějaký klíč, pak jej stáhněte. Před údržbou, nastavením atd. nechte přístroj ochladit.

Dejte pozor při údržbě řezacího ústrojí. Toto může běžet (startovací mechanismus) i když motor (díky blokaci na krytu) neběží.

Při údržbě řezacího nástroje je nutno mít na zřeteli, že nástroj stále ještě může běžet spouštěcím mechanismem, i když motor v důsledku zablokování krytu neběží.

Dbejte na to, aby nářadí použité při opravě či údržbě bylo opět odstraněno.

### • Zahradní štěpkovač do značné míry nevyžaduje údržbu. K zachování hodnoty a dlouhé životnosti:

- Větrací otvory musí být volné a čisté.  
K čištění Vašeho přístroje použijte buď vlhký hadřík nebo měkký kartáček.  
Nikdy nepoužívejte čisticí chemické prostředky nebo ředidla. Tím byste mohli způsobit neopravitelné škody na Vašem přístroji. Umělá hmota může být těmito prostředky poškozena.
- Zkontrolujte upevňovací šrouby (případně dotáhněte)
- Po drcení přístroj vyčistěte.



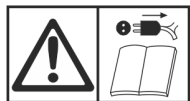

- Přístroj se nesmí čistit proudem vody nebo vysokotlakým čisticím přístrojem.
- holé kovové části po každém použití chraňte před korozi ekologicky šetrným biologicky odbouratelným olejem.
- Válcová fréza a řezná deska jsou součásti, podléhající opotřebením. Při normálním používání a správném nastavení však přesto mají životnost několik let.
- ⓘ Opotřebené a poškozené součásti měňte vždy v celých sadách, abyste zabránili nevyváženosti..

## Možné poruchy







### Před každým odstraňováním poruchy

- vypněte štěpkovač
- vyčkejte úplného zastavení stroje
- vytáhněte zástrčku ze zásuvky

Porucha	možná příčina	Odstranění
motor se nerozbíhá	výpadek síťového napětí vadný přívodní kabel Stroj je přetížen nebo zablokovaný a po 5 sec zpětného chodu se automaticky vypne.	zkontrolujte jistič zkontrolujte kabel (elektrikářem) Chcete-li pokračovat v provozu, stiskněte na přepínači směru otáčení <b>↓ VTAŽENÍ</b> .
	záchytný koš je odemčen  (bezpečnostní vypínání je vypnuto)	uzamkněte záchytný koš 
motor bručí, ale neběží	Válcová fréza je zablokována i po vícerych zpětných chodech. defektní kondensátor	1. Uvolněte seřizovací šroub (J). 2. Pro pokračování v provozu pak stiskněte na přepínači směru otáčení <b>↑ ZPĚTNÝ CHOD</b> . ⓘ viz také „Přepínač směru otáčení“ přístroj nechte opravit, kontaktujte prodejce
materiál se nevtahuje	Válcová fréza běží pozpátku. Nesprávná poloha spínače. měkký nebo vlhký materiál Opotřebená válcová fréza	Stiskněte na přepínači směru otáčení <b>↓ VTAŽENÍ</b> . pomocí větve materiál posuňte a rozsekejte Protilehlou desku nastavte, jak je popsáno v odstavci „Nastavení protilehlé desky“, při silném opotřebením vyměňte válcovou frézu. Výměnu řezacího válce musí provést Služba pro zákazníky.
materiál není čistě rozsekaný přístroj se rozběhne, při malém zatížení však se zablokuje a ochranný spínač motoru vypne	protinůž není dostatečně nastaven dlouhý prodlužovací kabel nebo malý průřez zásuvka daleko od hlavního připojení a malý průřez přívodního vedení	nastavte protinůž použijte prodlužovací kabel minimálně 1,5 mm <sup>2</sup> , max. délka 25 m, při delším kabelu průřez nejméně 2,5 mm <sup>2</sup>

Při dalších závadách se spojte s naším servisním střediskem.

## Technická data

Model	ALF 2300	ALF 2800
Rok výroby	viz poslední strana	
Motor	Motor na střídavý proud, 50 Hz, 2800 min <sup>-1</sup>	
Síťové napětí	230 V~	230 – 240 V~
Výkon motoru P <sub>1</sub>	2300 W (P40)	2800 W (P40)
Výkon motoru P <sub>1</sub>	2000 W	2300 W
otáčky řezného válce	40 min <sup>-1</sup>	
Spínač/vypínač:	s ochranou proti přetížení, přepínáním chodu vpřed a vzad, vypínač při nulovém napětí	
Hmotnost	30 kg	31 kg
Hladina hluku L <sub>PA</sub> (*)	79,4 dB (A), K = 3 dB (A)	80,7 dB (A), K = 3 dB (A)
měřená hladina hlučnosti L <sub>WA</sub> (*)	89 dB (A), K = 2,37 dB (A)	91,9 dB (A), K = 0,34 dB (A)
zaručená hladina hlučnosti L <sub>WA</sub> (*)	91 dB (A)	92 dB (A)
Maximální průměr zpracovávané větve (pouze čerstvé dřevo)	Ø max. 40 mm	Ø max. 45 mm
Lizolační třída	I	
Způsob ochrany	IP X4	
Síťové pojistky	16 A pomalá 	16 A pomalá 
Švýcarsko	10 A pomalá 	--
UK	13 A pomalá 	13 A pomalá 

(\*) = měřeno podle 2000/14/ES

Způsob provozu:	2000 W	2300 W	2300 W (P40)	2800 W (P40)
	Setrvalý provoz		Nepřerušovaný periodický provoz na 10 min.: 4 min. setrvalý provoz 6 min. volnoběh	

## ES-Prohlášení o shodě

Č (S-No.): 12682 → ALF 2800

podle směrnice ES 2006/42/ES

de a tímto prohlašujeme **Altrad Lescha Atika GmbH**  
Josef-Drexler-Str. 8, 89331 Burgau - Germany

na vlastní zodpovědnost, že výrobek  
**Gartenhäcksler (Tichý štěpkovač zahradního odpadu)**  
model ALF 2300, ALF 2800

**Seriové číslo:** 044000 – 065000

odpovídá ustanovením ES-směrnicím, rovněž ustanovením následných směrnic:

**2014/30/EU, 2011/65/EU a 2000/14/ES+2005/88/ES.**

**Následující normy byly použity:**

EN 60335-1:2012/A2:2019; EN 50434:2014;  
EN 55014-1:2017; EN 55014-2:2015; EN 61000-3-2:2014;  
EN 61000-3-11:2000; EN 62321:2009

**Shodové hodnocení se řídí dle:**  
**2000/14/EU - příloha V a 2005/88/ES**

	ALF 2300	ALF 2800
Měřená hladina hlučnosti L <sub>WA</sub>	89 dB (A)	91,9 dB (A)
Zaručená hladina hlučnosti L <sub>WA</sub>	91 dB (A)	92 dB (A)

**Zplnomocněná osoba pro tvorbu technických podkladů:**

Altrad Lescha Atika GmbH – Technické oddělení  
Josef-Drexler-Str. 8 – 89331 Burgau – Germany

i.A.   
Burgau, 23.09.2021 i.A./G. Koppenstein, Řízení konstrukce

## Záruka

Prosíme, přečtěte si a respektujte přiložené záruční prohlášení a jeho podmínky.

**Technické změny vyhrazeny!**

❗ Vejledningen skal opbevares til senere brug.

❗ Giv sikkerhedsvejledningen videre til alle personer, som arbejder med maskinen.



Anvend ikke apparatet, før du har læst betjeningsvejledningen, iagttaget de angivne henvisninger og monteret apparatet som beskrevet.



Børn, personer med nedsatte fysiske, sensoriske eller mentale evner eller manglende erfaring og viden eller personer, der ikke er fortrolige med vejledningerne, må aldrig betjene/anvende apparatet.



Børn og unge under 16 år må ikke betjene apparatet.  
Landspecifikke og lokale forskrifter kann fsllægge en anden aldersbegrænsning for brugeren.

## Indhold

Leveringsomfang	47
Beskrivelse	47
Driftstider	47
Symboler på apparatet	47
Symboler betjeningsvejledning	48
Tiltænkt anvendelse	48
Uberegnelige risici	48
Sikkerhedshenvisninger	49
Montering	50 / 178
Igangsætning	50
Arbejde med kompostkværnen	52
Indstilling af skæreplade	52
Vedligeholdelse / Pleje / Opbevaring	53
Mulige fejl	53
Tekniske data	54
EF-overensstemmelseserklæring	54
Garantie	54
Reservedeler	172

## Leveringsomfang

📦 Kontroller efter udpakningen kartonens indhold for

- ▶ fuldstændighed
- ▶ evt. transportskader

Meld omgående reklamationen til forhandleren, leverandøren eller producenten. Senere reklamationer anerkendes ikke.

- 1 formonteret apparatenhed
- 1 understel
- 2 hjul
- 2 hjulkapsler
- 2 fødder
- 1 pose skruer
- 1 Fangkorb
- 1 betjeningsvejledningen
- 1 garantierklæring

## Beskrivelse

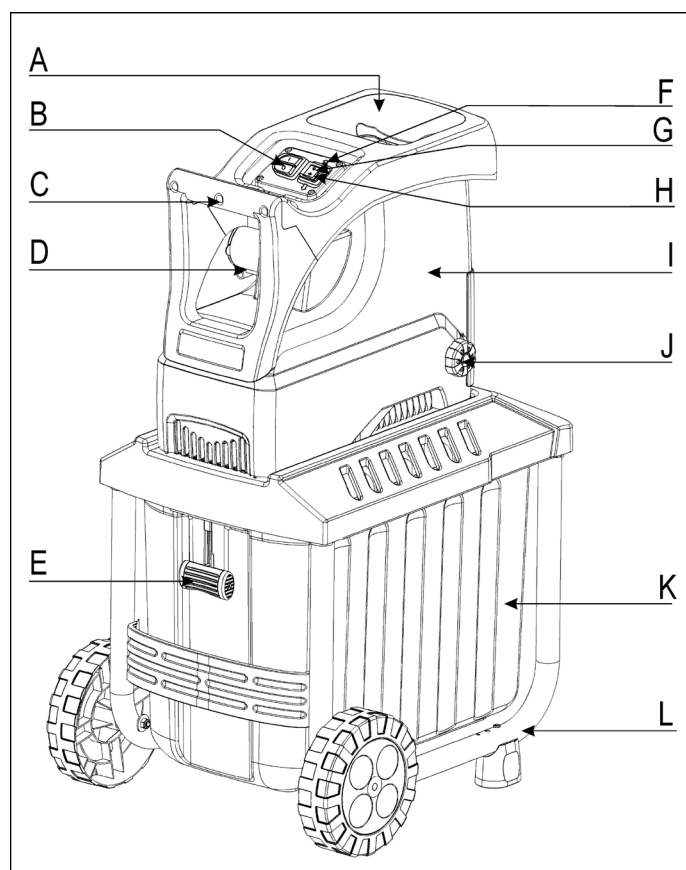

- A. tragtåbning for skæremateriale
- B. tænd-/slukknop
- C. håndgreb
- D. netstikket
- E. fangkurv-låsemekanisme
- F. LED
- G. bakgear
- H. indtrækning } drejeretningsskiftekontakt
- I. husets overdel
- J. indstillingsknop til skærevealsen
- K. fangkrub
- L. understel med hjul og fødder

## Driftstider

Vær inden idrifttagning af apparatet opmærksom på de regionale forskrifter vedrørende støjemissionen.

## Symboler på apparatet





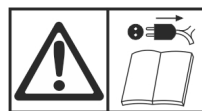

Før igangsætning skal brugsanvisning og sikkerhedshenvisningerne læses og iagttages.



Sluk for maskinen, og træk netstikket, inden der foretages indstillinger, maskinen rengøres, eller hvis kablet eller hvis kablet er filtret sammen eller beskadiget.

		Fare pga. vækstyngede dele ved løbende motor – hold uimplicerede personer, samt hus- og nyttedyr væk fra fareområdet.
		Vent til alle maskindele står helt stille, inden disse berøres.
		Giv agt på de roterende knive. Hold ikke hænder og fødder ind i åbninger, når maskinen kører.
		Anvend øjen- og høreværn.
		Anvend beskyttelses-handsker.
		Skal beskyttes mod fugt.
		Må ikke anvendes som trin.
Kompostmaterialet bliver skiveskåret.		Kompostmaterialet bliver ikke skiveskåret.
		fangkurv låst
		
		fangkurv åbnet
		Produktet overholder de for produktet specifikke gældende EU-direktiver
		Elektriske apparater må ikke bortskaffes med dagrenovationen. Apparater, tilbehør og emballagen skal tilføres en miljøvenlig genanvendelse.
		I henhold til EU-direktivet 2012/19/EU om brugt elektronisk materiel skal brugte elektroniske apparater, der ikke længere kan bruges, indsamles separat til miljørigtig genbrug.

## Symboler betjeningsvejledning

-  **Truende fare eller farlig situation.** Tilsidesættelse af disse anvisninger kan medføre tilskadekomst eller materielle skader.
-  **Vigtige henvisninger til saglig korrekt håndtering.** Tilsidesættelse af disse henvisninger kan medføre forstyrrelser.
-  **Brugerhenvisninger.** Disse henvisninger hjælper Dem med at anvende alle funktioner optimalt.
-  **Montering, betjening og vedligeholdelse.** Her forklares nøjagtigt, hvad De skal gøre.

## Tiltænkt anvendelse

Anvendelse i henhold til formålet omfatter knusning af

- alle slags grene op til maks. diameter (alt efter træsort og tilstand)
- dødt, fugtigt, i flere dage aflejret haveaffald skiftevis med grene.

Knusning af glas, metal, plastdele, plastposer, sten, stof, rødder med jord, affald uden fast konsistens (f. eks køkkenaffald) udelukkes udtrykkeligt.

Kompostkværnen er beregnet til privat brug i hus- og hobbyhave.

Som kompostkværn til private haver anses apparater, der ikke anvendes i offentlige anlæg, parker, sportssteder samt i land- og skovbrug.

Til den tiltænkte anvendelse hører også opfyldelse af de af producenten foreskrevne drifts-, vedligeholdelses- og reparationsbetingelser samt efterkommelse af sikkerhedsanvisningerne i vejledningen.

Enhver derudover gående brug gælder som ikke at være beregnet til formålet. For enhver form for skader, der resulterer heraf, overtager producenten intet ansvar: Risikoen overtages ene og alene af brugeren.

Egenmægtige forandringer på apparatet udelukker producentens ansvar for deraf resulterende skader.

Apparatet må kun passes, benyttes og repareres af personer, der er fortrolige med sådant arbejde og kender de forskellige risici. Reparationsarbejde må kun udføres af os eller af kundeservicecentre, som vi har udpeget.

## Uberegnelige risici

 **Også ved formålsbestemt anvendelse kan der endnu bestå uberegnelige risici på trods af overholdelse af alle gældende sikkerhedsbestemmelser på grund af konstruktionen til anvendelsesformålet.**

**Uberegnelige risici kan minimeres, når både "Sikkerhedshenvisninger" og "Formålsbestemt anvendelse samt betjeningsvejledningen iagttages.**

**Hensyntagen og forsigtighed reducerer risikoen for person- og materielle skader.**

- Fare for skader på fingre og hænder, når der gribes gennem en åbning med hånden og når ind til skæreværktøjet.
- Fare for skader på fingre og hænder ved monterings- og rengøringsarbejde på skæreværktøjet.
- Kvæstelser på grund af emner i kværnen, der slynges ud, i tragtens område.
- Fare på grund af strøm ved brug af ukorrekte eltilslutningskabler.
- Berøring af spændingsførende dele ved åbnede elektriske komponenter.
- Høreskader ved længere varende arbejde uden høreværn.

Desuden kan der være ikke åbenlyse uberegnelige risici på trods af alle trufne forholdsregler.

## Sikkerhedshenvisninger

Læs og iagttag før ibrugtagning af dette produkt følgende henvisninger og din brancheforenings forskrifter om ulykkesforebyggelse hhv. de gyldige sikkerheds-bestemmelser i det pågældende land for at beskytte dig selv og andre mod eventuelle skader.

 Giv sikkerhedsanvisningerne videre til alle personer, som arbejder med skæremaskinen.

 Disse sikkerhedsanvisninger skal opbevares omhyggeligt.

 **Reparationer på maskinen må kun udføres af producenten hhv. firmaer, som han har autoriseret til det.**

- Gør dig fortrolig kendt med apparatet før brug ved hjælp af betjeningsvejledningen.
- Anvend apparatet ikke til formål, som det ikke er beregnet til (se "Formålsbestemt anvendelse" og "Arbejde med kompostkværnen").
- Sørg for en stabil kropsstilling og hold hele tiden balancen. Bøj dig ikke forover. Stå ved indkastning af hakkelsegodset på samme niveau som apparatet.
- Sørg ved skråninger altid for at du står fast og sikkert.
- Apparatet må kun flyttes gående, ikke i løb (flytning af apparatet).
- Vær opmærksom. Vær opmærksom på hvad du har med at gøre. Vær omhyggeligt under arbejdet. Anvend ikke apparatet, når du er træt eller under indflydelse af rusmidler, alkohol eller medikamenter. Et øjeblik uagtsomhed ved anvendelse af apparatet kan medføre alvorlige kvæstelser.
- Bær altid sikkerhedsbriller, arbejdshandsker og høreværn, når apparatet betjenes.
- Bær alti egnet arbejdstøj, når apparatet betjenes:
  - intet løstsiddende tøj eller smykker (de kan hænge fast i bevægelige dele)
  - skridsikkert fodtøj
  - lange bukser til beskyttelse af benene.
  - intet løst hængende tøj eller tøj md hængende bånd eller stropper.
- Der må ikke arbejdes med apparatet uden sko eller med sandaler.
- Brugeren er ansvarlig over for tredjemænd i apparatets arbejdsområde.
- Børn må ikke lege med maskinen.
- Børn må ikke komme i nærheden af apparatet.
- Rengøring og brugervedligeholdelse må ikke udføres af børn.
- Brug aldrig apparatet, når der er uvedkommende personer, især børn, i nærheden.
- Brugeren er eneanvarlig for ulykker eller farer for tredje eller deres ejendele.
- Apparat må aldrig være uden opsyn.
- Hold arbejdsområdet i orden! Uorden kan resultere i ulykker.
- Indtag en arbejdsstilling, der er ved siden af eller bagved apparatet.
- Grib aldrig ind i påfyldnings- og udkastningsåbningen.
- Hold ansigtet og kroppen borte fra påfyldningsåbningen.
- Overbelast ikke apparatet! De arbejder bedre og mere sikkert i det angivne effektområde.

- Apparatet må kun anvendes med komplette og korrekt anbragte sikkerhedsindretninger, og der må ikke ændres noget på apparatet, som kan påvirke sikkerheden.
- Prøv aldrig at suspendere låsefunktionen på sikkerhedsudstyret.
- Motorens regulatorindstilling må ikke ændres, fordi omdrejningstallet regulerer den sikre maksimale arbejds hastighed og beskytter motoren og alle roterende dele mod skader pga. uforholdsmæssig høj hastighed. Kontakt kundeservice ved problemer.
- Anvend apparatet ikke uden påfyldningstragt.
- Apparatet eller dele af apparatet må ikke ændres.
- Luk apparatet før indkobling af motoren.
- Spul ikke apparatet med vand (farekilde elektrisk strøm). (farekilde elektrisk stød).
- Vær opmærksom på påvirkninger udefra:
  - Benyt ikke maskinen i fugtige og våde omgivelser.
  - Apparatet må ikke stå ude i regn .
  - Der må aldrig arbejdes i dårligt vejr (f. eks. regn, fare for lyn).
  - Sørg for god belysning.
- Bær handsker under monterings- og rengøringsarbejder.
- Sluk for maskinen og træk netstikket ud af stikåsen, kontroller så at alle bevægelige dele står helt stille før:
  - vedligeholdelses- og rengøringsarbejde
  - afhjælpning af fejl
  - kontrol af tilslutningsledningen, om disse er filtret sammen eller beskadiget.
  - transport
  - reparationsarbejde
  - når apparatet efterlades (også ved kortvarige afbrydelser)
- Ved blokeringer i fødnings- og tømningområdet på maskinen slukkes for motoren og netstikket trækkes inden materialerester i fødnings- og tømningområdet fjernes.
- Farlige dele, der bevæger sig, må ikke berøres, inden maskinen er skilt fra strømtilslutningen og de bevægelige dele står helt stille.
- Hvis tilslutnings eller forlængerledningen har taget skade uer brug, skal strømforsyningen straks afbrydes. Leningen må ikke berøres, inden strømmen er afbrudt. Brug ikke maskinen, når ledningen er beskadiget eller slidt.
- Kontroller saven for eventuelle beskadigelser:
  - Inden yderligere brug af maskinen skal beskyttelsesudstyret undersøges nøje med henblik på korrekt og formålstjenlig funktion.
  - Kontroller, om de bevægelige dele fungerer upåklageligt og ikke sidder fast eller om dele er beskadigede. Samtlige dele skal være rigtigt monterede og alle betingelser være opfyldt for at sikre upåklagelig drift.
  - Beskadigede beskyttelsesanordninger og dele skal repareres ordentligt af et autoriseret værksted eller udskiftes, såfremt intet andet er angivet i brugervejledningen.
  - Beskadigede eller ulæselige sikkerhedsmærkater skal udskiftes.
- Opbevar ikke anvendte apparater på et tørt, aflåst sted uden for børns rækkevidde.
- Maskinen skal opbevares der, hvor benzindampene ikke kan komme i kontakt med åben ild eller gnister. Lad altid maskinen køle af inden opbevaring.



- Maskinen skal vedligeholdes omhyggeligt, og holdes rent.

## ⚠ Elektrisk sikkerhed

- Udførelse af tilslutningskablet i henhold til IEC 60245 (H 07 RN-F) med et åretværsnit på mindst
  - 1,5 mm<sup>2</sup> ved en kabellængde op til 25 m
  - 2,5 mm<sup>2</sup> ved en kabellængde over 25 m
- Længere tilslutningsledninger forårsager spændingsfald. Motoren opnår ikke mere sin maksimale effekt, maskinfunktionen reduceres.
- Stik og samledåser på tilslutningsledninger skal være af gummi, blødt PVC eller andet termoplastisk materiale af den samme mekaniske styrke eller være overtrukket med dette materiale.
- Stikforbindelsen på tilslutningsledningen skal være stænkbeskyttet.
- Ved montering af en tilslutningsledning sørg for at denne ikke er i vejen, kommer i klem, bøjes og at stikforbindelsen ikke bliver våd.
- Hold afstand mellem forlængerledningen og bevægelige farlige dele for at forhindre skader på kablet, der kan medføre at aktive dele kan berøres.
- Rul kablet fuldstændigt ud, når der anvendes en kabeltromle.
- Anvend ikke kablet til andre formål end det tiltænkte. Beskyt kablet mod varme, olie og skarpe kanter. Anvend ikke kablet til at trække stikket ud af stikkontakten.
- Kontroller forlængerledningen regelmæssigt og udskift den i tilfælde af beskadigelser.
- Bemærk at et beskadiget kabel ikke må forbindes med strømforsyningen, og at beskadigede kabler ikke må berøres, inden strømforsyningen er afbrudt, da beskadigede kabler kan medføre en berøring af aktive dele.
- Anvend ingen defekte tilslutningskabler.
- Anvend udendørs kun de hertil tilladte og tilsvarende markerede forlængerledninger.
- Anvend ingen provisoriske eltillutninger.
- Beskyttelsesanordninger må aldrig kortsluttes eller sættes ud af drift.
- Tilslut apparatet via et fejlstrømsrelæ (30 mA).

⚠ **Eltillutningen eller reparationer på kværnens elektriske dele skal udføres af en autoriseret elektriker eller af en af vore kundeserviceafdelinger. Lokale forskrifter især i henseende til beskyttelsesforanstaltninger skal iagttages.**

⚠ **Hvis strømkablet (hvor det findes) på denne maskine er beskadiget, skal den erstattes af en særlig tilslutningsledning, der kan fås hos producenten eller dennes kundeservice.**

⚠ **Reparationer på apparatets andre dele skal lades udføre af producenten hhv. en af hans serviceafdelinger.**

⚠ **Anvend kun originale reservedele. Ved anvendelse af andre reservedele og andet tilbehør kan brugeren komme i fare. For heraf resulterende skader overtager producenten intet ansvar.**

## Adfærd i nødstilfælde

- Indled førstehjælp i henhold til kvæstelsen og søg lægehjælp så snart som muligt.

- Den kvæstede skal beskyttes mod yderligere skader og lejes.

## Montering

Se side 178

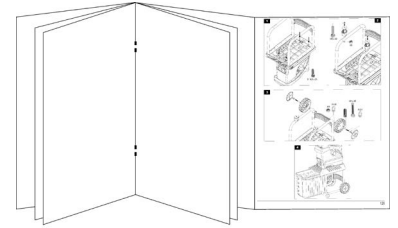





## Ibrugtagning

- Kontroller, at apparatet er monteret komplet og efter reglementerne.
- Kontroller inden at maskinen tages i brug, at påfyldningstragten er tom.
- Stil kompostkværnen ved anvendelse på en vandret og fast undergrund (fare for væltning).
- Undgå at arbejde på fugtig undergrund. En fugtig undergrund nedsætter maskinens stabilitet og øger faren for ulykker.
- Brug ikke maskinen på et brostensbelagt areal, der er strøet med grus, hvor det udkastede materiale kan medføre kvæstelser.
- Der må ikke arbejdes direkte ved svømmebassiner eller havebassiner.
- Benyt kun apparatet udendørs. Hold afstand (mindst 2 m) fra en væg eller en anden fast genstand.
- Der må ikke arbejdes med apparatet i dårligt vejr.
- Kontroller hver gang inden brug:
  - tilslutnings- eller forlængerkablet for defekter (revner, snit, eller lignende) eller ældning (sprødhed)
- ⚠ anvend ingen defekt tilslutnings- eller forlængerkabel**
  - eventuelle beskadigelser (se "Sikkert arbejde")
  - om kværnemekanikken ikke er slidt eller beskadiget og sikret korrekt
  - om alle skruer, møtrikker og bolte og andet fikseringsmateriale er spændt godt
  - at afdækninger, afviseren og sikkerhedsskjolde er på plads og i god tilstand.

## Nettilslutning

- Sammenlign den på maskinens typeskilt angivne spænding, fx 230 V, med netspændingen, og slut radialfliseskærer til en tilsvarende og korrekt jordforbundet stikkontakt.
- Tilslut maskinen via en FI-kontakt (fejlstrømsbelyttelseskontakt) 30 mA.
- Anvendt et treleder kabler med tilsluttet jordkabel med tilstrækkeligt tværsnit.

## Netsikring

		Schweiz	UK
2300 W	16 A forsinket 	10 A forsinket 	13 A forsinket 
2800 W	16 A forsinket 	X	13 A forsinket 

## Netimpedans

I tilfælde af ugunstige netbetingelser kan der under indkoblingsprocessen opstå kortvarige spændingsfald, som kan påvirke andre apparater (f.eks. blafrer en lampe).

Der vil sandsynligvis ikke opstå fejl, når maks. netimpedans overholdes.

Optaget effekt P1 (W)	Netimpedans Zmax (W)
2300	0,31
2800	0,31

## Tænd-/slukknop

Benyt intet apparat, hvor kontakten ikke tænde eller slukke. Beskadigede kontakter skal omgående repareres eller udskiftes af kundeservice.

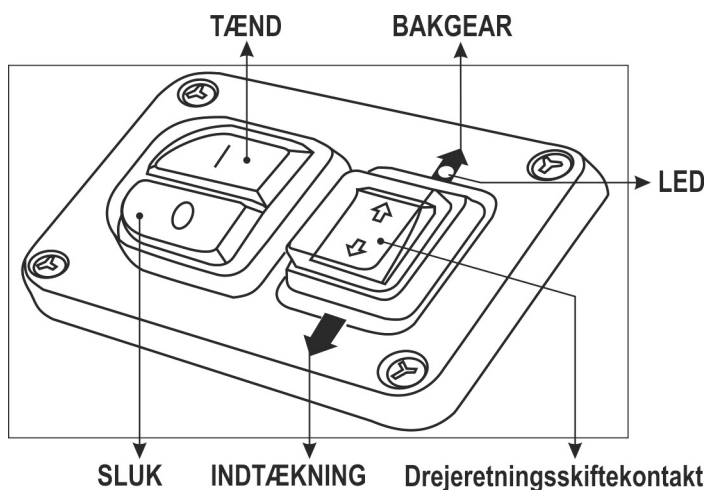

## Indkobling

Tryk på den grønne knap . LED-dioden lyser grønt. Materialet trækkes ind af skærevalsen og skæres/knuses.

## Frakobling

Tryk på den røde knap . LED-dioden slukker.

## Strømsvigt

I tilfælde af strømsvigt kobler apparatet automatisk fra (nulspændingsrelæ). For at genindkoble, tryk igen på den grønne knap.

## Drejeretningsskiftekontakt

 Et skift af skærevalsens omdrejningsretning sker kun, når grenkuseren er aktiveret.

### INDTRÆKNING

Grenkuseren befinder sig i normal funktion, hvis du trykker drejeretningsskiftekontakten på "INDTRÆKNING". Materialet trækkes ind af skærevalsen og skæres/knuses.

### BAKGEAR

Grenkuseren befinder sig i bagegearfunktion, hvis du trykker drejeretningsskiftekontakten på "BAKGEAR". Materialet frigives af skærevalsen og kan trækkes ud.

Henvisning: Hvis grenkuseren skiftes fra indtrækning til bagegear, standser skærevalsen kort og drejer derefter automatisk i den modsatte retning.

Henvisning: Hvis grenkuseren frakobles i bagegear, nulstilles skærevalsens omdrejningsretning, d.v.s. når grenkuseren tændes igen, trækkes materialet ind.

## Grenkuseren et tilstoppet / blokeret / overbelastet

Store og små grene kan tilstoppe / blokere apparatet. Drejeretningsskiftekontakten skifter så selvstændigt til BAKGEAR for at frigive det blokerede materiale. Efter 3 - 5 sekunder frakobler motoren automatisk.

Tryk drejeretningsskiftekontakten på  INDTRÆK for at fortsætte driften.

Henvisning: Bemærk, at apparatet er driftsklar, så længe LED-dioden lyser.

Hvis apparatet stadig er tilstoppet/blokeret, skiftes skærevalsens omdrejningsretning igen automatisk til bagegear. Gentag denne proces flere gange. Hvis tilstopningen/blokeringen ikke er løst, drejes indstillingsknappen (J) flere gange mod uret, efter at motoren er slukket igen (dette øger afstanden mellem modkniven og skærevalsen). Tryk drejeretningsskiftekontakten på  INDTRÆKNING for at fortsætte driften. Det blokerede materiale frigives.

Bemærk, at LED-dioden lyser.

Når tilstopning/blokeringen er afhjulpet, skal afstanden mellem modkniven og skærevalsen genindstilles. Se kapitel "Indstilling af skæreplade".

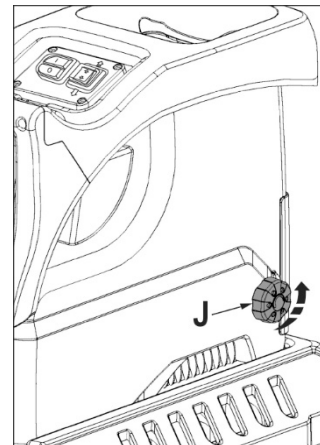

## Tips



- Store genstande eller træstykker fjernes ved flere gange at skifte fra skære til frigivelsesretning og tilbage.
- Brug et stykke træ eller en krog til at fjerne blokerede genstande fra tragt og udgangsslidsen.

 **Vent indtil grenkuseren står stille inden den tændes igen.**

## Fangkruv

Den integrerede fangkurv har et låsehåndtag og en sikkerhesfrakobling.

 **Sluk for maskinen inden fangkurven monteres eller fjernes.**

	⇒ Fangkurven er låst og fast forbundet med apparatet.
	⇒ Fangkurven er åbnet og løsnet fra apparatet. Apparatet kan ikke tændes.  Åbnes fangkurven, når apparatet er tændt, frakobles apparatet automatisk. → LED-dioden slukker.

## Arbejde med kompostkvarnen

- Indtag en arbejdsstilling, der er ved siden af eller bagved apparatet. Stå aldrig i området omkring tømningåbningen.
- Sørg for en stabil kropsstilling og hold hele tiden balancen. Bøj dig ikke forover. Stå ved indkastning af hakkelsegødset på samme niveau som apparatet.

- Ophold dig altid uden for udkastningszonen når produktet startes.
- **⚠ Langt materiale, som står ud af apparatet, kan støde tilbage når det trækkes ind af knivene. Hold sikkerhedsafstand!**
- Grib aldrig ind i påfyldnings- og udkastningsåbningen.
- Hold ansigtet og kroppen borte fra påfyldningsåbningen.
- Bring ikke hænder, andre legemsdele og beklædning i indfyldningsrør, tømningsskanal eller i nærheden af andre bevægelige dele.
- Kontroller før indkobling af apparatet
  - at der ikke er rester i påfyldningstragten.
  - at fangkruver er låst.
- Det er forbudt at vippe eller transportere (flytte) maskinen mens motoren kører.
- Sørg for at motoren er fri for affald og andre ophobninger, for at beskytte motoren mod skader og mulig brand.
- Vær under påfyldningen opmærksom på, at ingen metaldele, sten, flasker eller andre genstande, som ikke kan knuses, når ind i påfyldningstragten.
- Sluk for maskinen inden opsamlingsposen monteres eller fjernes.
- Hvis fremmedlegemer når ind i påfyldningstragten eller apparatet begynder at lave usædvanlige lyde eller vibrationer, skal apparatet omgående kobles fra og lades komme i stilstand. Træk netstikket ud og udfør følgende punkter:
  - Kontroller skaden
  - Udskift eller reparer beskadigede dele
  - Kontroller apparatet og stram løse dele

**⚠ De må ikke reparere apparatet, hvis De ikke er kvalificeret til det.**

### **👉 Hvad kan jeg knuse?**

**Ja:**

- alle slags grene op til maks. diameter (alt efter træsort og tilstand)
- dødt, fugtigt, i flere dage aflejret haveaffald skiftevis med grene
- 👉 må kun knuses skiftevist med grene

**Nej:**

- Glas, metaldele, kunststoffer, plastikposer, sten, stofrester, rødder med jord, mad-, fiske- og kødaffald.
- Affald uden fast konsistens, f. eks. køkkenaffald.

### **👉 Særlige henvisninger til knusning:**

- Påfyld det materiale, der skal knuses, altid fra højre side ind i fødetragtens åbning.
- Knus grene, kviste og træ kort efter afskæringen
  - Disse emner bliver meget hårde efter tørring, den grendiameter, der maks. kan bearbejdes, bliver mindre.
- Fjern sideafleggere ved stærkt forgrenede grene.
- Forarbejdning af stærkt vandholdigt have- hhv. køkkenaffald, der har tendens til at klæbe sammen.
  - Disse skal knuses skiftevis med træemner for at undgå tilstopning af apparatet.

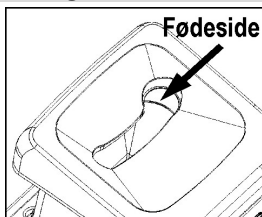

- Lad ikke hakkelsebunken i området omkring udkastningsåbningen vokse for højt. Dette kan have til følge, at allerede hakket gods forstopper tømningsskanalen. Derigennem kan det komme til et tilbageslag af materialet gennem fødeåbningen.
- Rengør indfyldningsåbning og udkastningskanal, hvis apparatet er forstoppet. Afbryd hertil først motoren og træk stikket.
- Vær opmærksom på, at den højest tilladte grendiameter for Deres apparat overholdes (se "Tekniske data"). Alt efter træsort og tilstand kan den maks. tilladte grendiameter være mindre.
- Skæremekanismen trækker kompostmaterialet automatisk og stødfrit ind p. g. a. den langsomt roterende skærecylinder.
- Automatisk omskiftning af omdrejningsretningen: Hvis apparatet pludselig blokeres, skifter skærevælsens omdrejningsretning og presser som her materialet tilbage:
  - sluk for apparatet.
  - vent til skærevælsens står stille.
  - start apparatet igen og benyt materiale, der er nemmere at forarbejde.

### **Indstilling af skæreplade**

Skærepladen (B) kan indstilles uden spil på skærevælsens (A). Der skal overholdes en så lille afstand som mulig for effektiv drift.

Blødt materiale eller våde grene kan rive i stedet for at blive skåret. Også en slidt modkniv kan forårsage dette problem efter flere ganges anvendelse.

### **Indstilling af afstanden.**

Tænd for apparatet. Til indstilling af afstanden drej instillingsknappen (D) mod højre, således at skruen (C) flytter sig mod skærevælsens.

Drej så længe, indtil fine aluminiumspån falder ud af udstødningsåbningen.

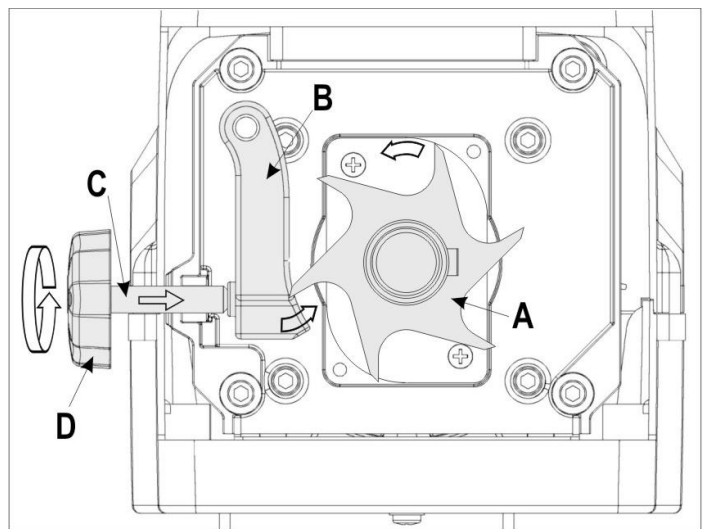



## Vedligeholdelse / Pleje / Opbevaring

### • Før ethvert arbejde

- Sluk for motoren og træk netstikket
- Lad maskinen køle af
- Bær arbejdshandsker for at undgå kvæstelser.

Er maskinen slukket for vedligeholdelse, opbevaring eller udskiftning af tilbehør, skal det kontrolleres at energikilden er slukket og strømstikket trukket. Kontroller at alle bevægelige dele holder stille og at nøglen er trukket, hvor den findes. Lad maskinen køle ned inden det vedligeholdes, indstilles etc.

Skæreværktøjet standser ikke straks når det slukkes. Vent inden du starter med reparations eller vedligeholdelse, indtil alle dele holder stille.

Vær ved vedligeholdelses af skæreværktøjet opmærksom på at dette stadig kan køre via startmekanismen, selv om motoren pga. låsning af afskærmningen ikke kører.

Husk at fjerne værktøj og skruenøgler efter vedligeholdelse og reparation.

- Kompostkværnen er stort set vedligeholdelsesfri. Til opretholdelse af værdi og en lang levetid skal følgende iagttages:

- hold luftslidserne frie og rene
- kontroller monteringskruer.
- efter brug skal apparatet rengøres ind- og udvendigt. Brug kun en fugtig, varm klud og en blød børste til rengøringen. Brug aldrig rengørings- eller opløsningsmidler. disse kan beskadige apparatet irreparabelt. plastdelene kan ødelægges af kemikalier.



- Maskinen må ikke rengøres med rindende vand eller med en højtryksspuler
- Blanke metaldele skal efter hver brug behandles med en miljøvenlig, biologisk nedbrydelig sprøjteolie for at beskytte dem mod korrosion.
- Skærecylinder og efterskæreplade er sliddele, men har dog ved normal brug og forskriftsmæssig justering en levetid på flere år.
- ⓘ Udskift slidte eller beskadigede dele sætvis for at undgå ubalancer

## Mulige fejl

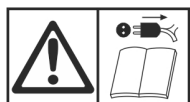





Inden hver afhjælpning af fejl

- frakobl apparatet
- vent indtil apparatet står stille
- træk netstikket

Fejl	Muligt årsag	Fjernelse
Motoren starter ikke	manglende netforsyning	kontrollér sikringen
	tilslutningskabel defekt.	lad det kontrollere (elektriker)
	Maskinen overbelastet/blokeret og frakobler selv efter 5 sekunders baggear	Tryk drejeretningskiftekontakten på ↓ INDTRÆK for at fortsætte driften.
	Fangkurven åbnet ⓘ (Sikkerhedsfrakobling fangkurv har udløst)	Lås fangkurven ⓘ
Motoren brummer, men starter ikke	Skærevalsen blokerer selv efter flere gange baggear.	1. Løsn justeringskruen (J) 2. Tryk drejeretningskiftekontakten på ↑ INDTRÆKNING for at fortsætte driften. ⓘ se også „Drejeretningskiftekontakt”
	Kondensator er i stykker	send apparatet for reparation til producenten hhv. et autoriseret firma
Materialet trækkes ikke ind	Skærevalsen kører baglæns kontaktposition forkert	Tryk drejeretningskiftekontakten på ↓ INDTRÆK.
	For blødt eller for vådt kompostmateriale Slid på skærecylinderen	Der skubbes efter med en gren og hakkes igennem. Skærepladen indstilles som beskrevet under "Indstilling af skæreplade", ved stærkt slid erstattes skærecylinderen. Udskiftning af skærevalsen skal udføres af kundeservice.
Kompostmaterialet bliver ikke skåret rent igennem.	Skærepladen ikke tilstrækkeligt indstille.	Skærepladen indstilles
Apparatet starter, blokerer dog ved lav belastning og kobler fra via motorværnkontakten.	Forlængerledningen er for lang eller tværsnittet er for lille. Stikkontakten er for langt væk fra hovedtilslutningen og tilslutningskablets tværsnit er for lille.	Forlængerledning med mindst 1,5 mm <sup>2</sup> , og højst 25 m lang. Ved længere kabel tværsnit mindst 2,5 mm <sup>2</sup> .

Ved yderligere fejlfunktioner kontakt vores kundeservice.

## Tekniske data

Model	ALF 2300	ALF 2800
Produktionsår	se sidste side	
Motor	Vekselstrømsmotor, 50 Hz, 2800 min <sup>-1</sup>	
Netspænding	230 V~	230 – 240 V~
Motoreffect P <sub>1</sub>	2300 W (P40)	2800 W (P40)
Motoreffect P <sub>1</sub>	2000 W	2300 W
Hastighed Skærevealsen	40 min <sup>-1</sup>	
Tænd-/sluk-knap med	överbelastningsskydd, skör- och backfunktion, nulspændingsudløser	
Vægt	26,5 kg	27,5 kg
Lydtryksniveau L <sub>PA</sub> <sup>(*)</sup>	70,3 dB (A), K = 3 dB (A)	71,9 dB (A), K = 3 dB (A)
målt lydeffektniveau L <sub>WA</sub> <sup>(*)</sup>	89 dB (A), K = 2,37 dB (A)	91,9 dB (A), K = 0,34 dB (A)
garanteret lydeffektniveau L <sub>WA</sub> <sup>(*)</sup>	91 dB (A)	92 dB (A)
Højest grendiameter (gælder kun for friskt træsnit)	Ø max. 40 mm	Ø max. 45 mm
Beskyttelsesklasse	I	
Afsikringens art	IP X4	
Netsikring	16 A forsinket 	16 A forsinket 
Schweiz	10 A forsinket 	
UK	13 A forsinket 	13 A forsinket 

(\*) = målt i henhold til direktiv 2000/14/EF

	2000 W	2300 W	2300 W (P40)	2800 W (P40)
<b>Driftstype</b>	permanent drift		uafbrudt periodisk drift ved 10 min: 4 min permanent drift 6 min tomgang	

## EF-overensstemmelseserklæring

Nr. (S-No.): 12682 → ALF 2800

i henhold til EU-direktiv: **2006/42/EF**

Hermed erklærer vi

**Altrad Lescha Atika GmbH**

Josef-Drexler-Str. 8, 89331 Burgau - Germany

på eget ansvar, at produkt

**Gartenhäcksler (Kompostkværn)**

**model ALF 2300, ALF 2800**

**Serienummer:** 044000 – 065000

stemmer overens med forskrifterne i de ovennævnte EF-direktiver samt med forskrifterne i følgende yderligere direktiver: **EN 2014/30/EU, 2000/14/EF+2005/88/EF og 2011/65/EU.**

**Følgende harmoniserede standarder er anvendt:**

EN 60335-1:2012/A2:2019; EN 50434:2014;

EN 55014-1:2017; EN 55014-2:2015; EN 61000-3-2:2014;

EN 61000-3-11:2000; EN 62321:2009

**Procedure for overensstemmelsesvurdering:**  
**2000/14/EF – Tillæg V og 2005/88/EF**

	ALF 2300	ALF 2800
Målt lydeffektniveau L <sub>WA</sub>	89 dB (A)	91,9 dB (A)
Garanteret lydeffektniveau L <sub>WA</sub>	91 dB (A)	92 dB (A)

**Opbevaringssted for den tekniske dokumentation:**

Altrad Lescha Atika GmbH – Technisches Büro

Josef-Drexler-Str. 8 – 89331 Burgau – Germany

Burgau, 23.09.2021

i.A.   
i.A. G. Koppenstein,  
Ledelse konstruktionsafdeling

## Garanti

Vi henviser til vedlagte garantierklæring.

**Der tages forbehold for tekniske ændringer!**

❗ Conserve este manual de uso para cualquier consulta posterior.

❗ Transmita las instrucciones de manejo a todas las personas que trabajen con el aparato.



No ponga jamás en marcha esta máquina sin haber leído previamente este manual de uso, sin haber respetado todas las indicaciones, ni sin haber montado la máquina tal como está indicado.

⚠ No está permitido que niños, personas con capacidades físicas, sensoriales o mentales reducidas o con experiencia y conocimiento insuficiente o bien personas, que no estén familiarizadas con las instrucciones, manejen o utilicen el aparato.

⚠ Se prohíbe la utilización de la biotrituradora a los menores de 16 años. Las normas locales y nacionales pueden establecer un límite de edad para el usuario.

## Índice

Entrega de la máquina	55
Descripción de la máquina	55
Horarios de utilización	55
Símbolos utilizados en esta máquina	55
Símbolos utilizados en este manual de uso	56
Utilización conforme al uso previsto	56
Riesgos residuales	56
Consignas de seguridad	57
Montaje	58 / 178
Puesta en marcha	58
Trabajo con la biotrituradora silenciosa	60
Ajuste de la contra cuchilla	61
Mantenimiento / Cuidado / Preservación	61
Si algo no funciona	62
Características técnicas	63
Declaración de conformidad CE	63
Garantía	63
Piezas de recambio	172

## Entrega de la máquina

📦 Una vez desempaquetada la máquina, compruebe el contenido de la caja.

- ▶ Cantidad de piezas
- ▶ Presencia de daños

Diríjase inmediatamente al proveedor, fabricante y/o transportista para cualquier reclamación. Ninguna reclamación ulterior será admitida.

- 1 Unidad pre montada
- 1 chasis
- 2 ruedas
- 2 cubre ruedas
- 2 pies
- 1 bolsita de tornillos
- 1 cesta de recogida
- 1 manual de uso
- 1 declaración de garantía

## Descripción de la máquina

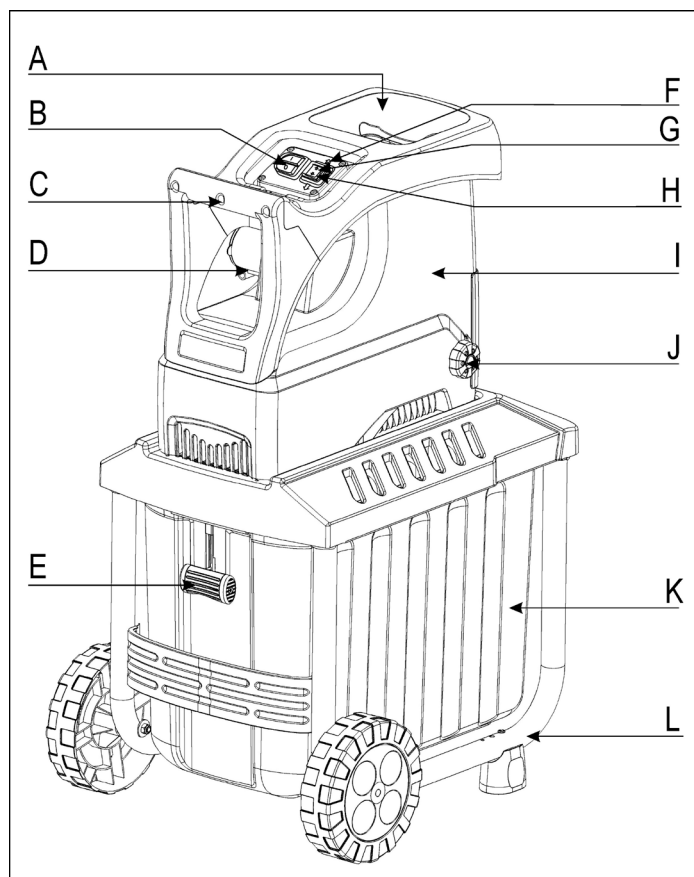

- A. Orificio entrada
  - B. Interruptor encendido / apagado
  - C. Empuñadura
  - D. Enchufe
  - E. Bloqueo de la cesta de recogida
  - F. LED
  - G. Retroceso
  - H. Entrada
  - I. Parte superior del cárter
  - J. Botón de ajuste del rodillo de corte
  - K. Cesta de recogida
  - L. Chasis con ruedas y pies
- } Conmutador inversor del sentido de giro

## Horarios de utilización

Observe siempre las disposiciones específicas de su país en cuanto a contaminación acústica











## Símbolos utilizados en esta máquina





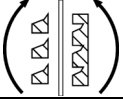

Lea el manual de uso y todas las consignas de seguridad antes de poner en marcha su máquina. Téngalas siempre en cuenta.



Apagar la máquina y desenchufar el enchufe antes de que se hagan los ajustes, se limpie la máquina o cuando el cable esté enredado o dañado.

	Las proyecciones de materia presentan un peligro – las personas ajenas a su trabajo así como los animales domésticos, deben estar alejados de su zona de trabajo	
	Espera a que todas las piezas de la máquina se hayan parado por completo antes de tocarlas.	
	Sea extremadamente prudente con las cuchillas rotativas. No introduzca jamás ni pies ni manos en los orificios de esta máquina mientras esté funcionando o enchufada a la red.	
	Lleve gafas de protección y un casco contra los ruidos	
	Lleve guantes de protección	
	Proteja la máquina contra la humedad	
	No utilizar como escalón.	
La materia a triturar está cortada		La materia a triturar está cortada
	Cesta de recogida bloqueada	
		
	Cesta de recogida suelta	
	El producto cumple con las directivas europeas vigentes específicas.	
	No tire jamás un aparato eléctrico o electrónico a la basura doméstica. Estos aparatos y sus embalajes deben ser reciclados sin contaminar. Conforme a la directiva europea 2012/19/UE relativa los desechos de aparatos eléctricos y electrónicos, cuando estos aparatos son inservibles deben ser recogidos por separado y reciclados respetando el medioambiente	

## Símbolos utilizados en este manual de uso

-  **Peligro inminente o situación muy peligrosa.** El incumplimiento de las consignas puede causarle lesiones muy graves o daños materiales importantes
-  **Indicaciones importantes para una utilización conforme al uso previsto por el fabricante.** El incumplimiento de las consignas puede causar importantes disfunciones en su máquina
-  **Indicaciones para el usuario.** Estas indicaciones son una ayuda muy valiosa para que el usuario haga un uso óptimo de todas las funciones de su máquina.
-  **Montaje, uso, mantenimiento.** Este símbolo le indica que aquí le explican lo que debe hacer y como lo debe hacer.

## Utilización conforme al uso previsto

Esta máquina sirve para el triturado de los siguientes elementos:

- Ramas de todo tipo, respetando el diámetro máximo permitido
- Desechos del jardín marchito húmedos, almacenados, alternando con ramas

Esta máquina NO SIRVE para el triturado de los siguientes elementos

Cristal, metal, objetos de plástico, piedras, textil, raíces con tierra y desechos que no tengan consistencia (por ejemplo restos de carne de la cocina)

La biotrituradora silenciosa solo sirve para un uso privado en casa, en su propio jardín.

NO es una máquina para uso profesional. No se puede utilizar en la agricultura, silvicultura, en parques y terrenos públicos

Una utilización conforme al uso previsto por el fabricante implica también cumplir con todas las consignas de seguridad, con todas las consignas y consejos de uso del presente manual, con todas las consignas de mantenimiento, limpieza y reparación.

Cualquier utilización de la biotrituradora silenciosa no descrita en este manual de uso se considera como no conforme al uso previsto por el fabricante. Este último declina cualquier responsabilidad por los daños causados que deriven de un incumplimiento de las consignas. El usuario será el único responsable.

Esta máquina solo debe ser ajustada, y cuidada por personas familiarizadas con ella y que conozcan todos los riesgos ligados a su utilización.

Las reparaciones solo deben ser realizadas por el servicio postventa a menos que figuren otras indicaciones en este manual de uso.

## Riesgos residuales

 Una utilización conforme al uso previsto por el fabricante y el cumplimiento de todas las consignas de seguridad aplicables, no pueden sin embargo eliminar todos los riesgos residuales ligados al uso y a la fabricación de esta máquina

Los riesgos residuales se pueden reducir si se respetan las « consignas de seguridad » y las indicaciones del párrafo « utilización conforme al uso previsto », así como todas las indicaciones de este manual de uso

Tomar precauciones y ser prudente también reducen los riesgos de lesiones corporales y de daños materiales

- Existe riesgo de lesión de dedos y manos si los introduce en los orificios de la máquina y entra en contacto con las cuchillas.
- Existe riesgo de lesión en dedos y manos durante el montaje y la limpieza de las cuchillas
- Existe un riesgo de lesiones por las proyecciones de trozos de ramas en la zona del orificio de entrada de la materia
- Existe peligro de electrocución si utiliza cables eléctricos no conformes.

- Existe peligro de electrocución en caso de contacto accidental con componentes al descubierto que estén bajo tensión
- Existe riesgo de daño en el oído si no lleva protección acústica

Es posible que existan riesgos residuales no visibles aunque se hayan tomado todas las precauciones

## Consignas de seguridad

**Antes de poner en marcha la biotrituradora silenciosa, lea y cumpla con todas las consignas de este manual de uso, con todas las consignas de seguridad vigentes en su país. Solo de esta manera evitará los accidentes.**

 Entregue las consignas de seguridad a cualquier persona que vaya a utilizar esta máquina

 Conserve las consignas de seguridad en lugar seguro

 **Solo el servicio postventa puede realizar reparaciones en la biotrituradora silenciosa.**

- Antes de cualquier utilización, familiarícese con la máquina leyendo el manual de uso.
- No utilice la máquina para fines no adecuados ( vea « utilización conforme al uso previsto » y « trabajo con la biotrituradora silenciosa » )
- Apóyese firmemente sobre sus dos piernas. Mantenga siempre un perfecto equilibrio. No se incline hacia adelante. Sitúese a la altura de la máquina e introduzca los desechos para su triturado
- Mantenga siempre el equilibrio en terrenos con pendiente.
- Mueva la máquina solo andando, nunca corra (cambio de ubicación).
- Sea atento. Tenga cuidado con lo que hace. Trabaje con sensatez. No utilice la máquina si está cansado o si está bajo el efecto de drogas, alcohol o medicamentos. El menor descuido durante la utilización de la máquina puede causarle graves lesiones. .
- Lleve siempre gafas protectoras, guantes de trabajo y protección auditiva durante el funcionamiento del aparato.
- Lleve siempre ropa de trabajo adecuada durante el funcionamiento del aparato:
  - no lleve ninguna ropa amplia o adornos, que pueden ser captados por las piezas móviles
  - Debe llevar calzado de seguridad.
  - Lleve pantalones largos para proteger sus piernas
  - Ninguna ropa suelta que se descuelgue o que tenga cintas o cordones colgantes.
- No trabaje jamás descalzo, ni con sandalias
- El usuario siempre es responsable de su máquina en cuanto a cualquier daño que pueda causar a terceros, sea corporal o material en su zona de trabajo
- Los niños no deben jugar con el aparato.
- Aleje a los niños de la biotrituradora silenciosa.
- La limpieza y el mantenimiento del usuario no deben ser realizados por niños.

- No ponga nunca en marcha el aparato mientras se encuentren cerca personas ajenas, especialmente niños o animales.
- El usuario es responsable por los accidentes o riesgos que se produzcan frente a otras personas o sus propiedades.
- No la deje sin vigilancia.
- Mantenga siempre su zona de trabajo limpia y ordenada. El desorden siempre es causa de accidentes.
- Sitúese al lado de la máquina
- No ponga jamás las manos en los orificios de entrada o de salida de los desechos vegetales.
- Mantenga cuerpo y cara a distancia del orificio de entrada de la materia que va a triturar
- No sobrecargue su máquina. Trabaja mejor y con mayor seguridad si respeta todas las consignas de trabajo.
- Compruebe el montaje completo y correcto de la máquina y de sus dispositivos de seguridad. No modifique nada en la máquina que pudiera mermar su seguridad.
- No intente nunca eludir la función de bloqueo de los dispositivos de protección.
- No altere el ajuste del regulador del motor; el número de revoluciones regula la velocidad de trabajo máxima segura y protege el motor y todas las piezas en rotación contra daños por velocidad excesiva. En caso de surgir problemas, diríjase al servicio de asistencia al cliente.
- No ponga jamás la biotrituradora silenciosa en marcha sin su embudo.
- No modifique jamás su máquina, ni ninguna pieza.
- No salpique de agua, ni moje, su máquina. Está bajo tensión eléctrica.
- Tenga siempre en cuenta las condiciones ambientales :
  - No utilice la máquina en un entorno húmedo
  - No deje el aparato expuesto a la lluvia.
  - No utilice el aparato en condiciones meteorológicas adversas (p. ej. lluvia, peligro de rayos).
  - Trabaje solo cuando tenga buenas condiciones de visibilidad.
- Póngase guantes de protección cada vez que haga una operación de mantenimiento y/o de limpieza para evitar las lesiones en los dedos.
- No transporte, ni desplace, jamás la máquina cuando está funcionando
- Desconecte la máquina y saque el enchufe de la toma de corriente de la red y asegúrese de que todas las piezas móviles estén paradas antes de:
 
  - Bloqueo/desbloqueo de la cesta de recogida
  - Mantenimiento y/o limpieza
  - Arreglo de disfunciones
  - Comprobación del estado de los cables
  - Transporte de la máquina
  - Reparaciones
  - Siempre que se aleje de la máquina, aunque sea por un instante
- En caso de obstrucción de los orificios de entrada o de salida de los desechos, apague el motor, desenchufe la máquina de la red y luego, retire los residuos atascados
- No toque ninguna pieza peligrosa en movimiento, antes de que la máquina se haya desconectado de la conexión de red y las piezas móviles se hayan parado por completo.

- En caso de que el cable de conexión o de alargamiento del aparato esté dañado, se debe desconectar de la fuente de alimentación de inmediato. No toque un cable antes de que haya sido desconectado de la red. No utilice la máquina cuando la red esté dañada o desgastada.
- Compruebe que la máquina no haya sufrido daños
  - Compruebe con cuidado el funcionamiento perfecto de todos los equipos de seguridad antes de proseguir con su trabajo.
  - Compruebe el funcionamiento perfecto de todas las piezas móviles. Asegúrese de que no estén ni atascadas ni dañadas.
  - Los dispositivos de seguridad así como las piezas dañadas, deben ser reparados o cambiados en un taller especializado oficial a menos que figuren otras indicaciones en este manual de uso.
  - Los adhesivos dañados o ilegibles deben ser cambiados
- Conserve las máquinas que no vaya a utilizar en un lugar seco, bajo llave y siempre fuera del alcance de los niños
- Almacene la máquina donde los vapores de gasolina no puedan entrar en contacto con fuego de llama libre o chispas. Deje enfriar siempre la máquina antes de almacenarla.
- Inspeccione la máquina con esmero y manténgala limpia.

## Seguridad eléctrica

- Cable eléctrico cf. IEC 60245 (H 07 RN-F) que tenga una sección mínima de
  - 1,5 mm<sup>2</sup> para los cables de una longitud máxima de 25 m
  - 2,5 mm<sup>2</sup> para los cables de una longitud superior a 25 m
- Los cables largos y delgados causan bajadas de tensión. El motor no puede alcanzar su potencia máxima y por lo tanto el rendimiento de la biotrituradora silenciosa está entonces muy reducido.
- Los enchufes y tomas eléctricos de los cables deben ser de goma, de PVC, o de cualquier otro material termoplástico de igual resistencia mecánica.
- Todo el sistema de enchufes / tomas, debe estar protegido contra las proyecciones de agua
- Compruebe que los cables de conexión no estén doblados, enredados y compruebe que el enchufe no esté mojado.
- Mantenga el cable de prolongación alejado de piezas móviles peligrosas para evitar daños en el cable que podrían producirse al entrar en contacto con piezas activas.
- En caso de utilización de un cable con tambor, desenrolle por completo el cable.
- No utilice el cable para fines inadecuados. Proteja el cable del calor, de cantos cortantes, y del aceite.
- No estire del hilo para desconectar la máquina de la red eléctrica.
- Compruebe con regularidad el cable de alargo. Si está dañado, cámbielo inmediatamente.
- Observe que no se conecta o toca ningún cable dañado en la alimentación de corriente antes de que se desconecte de esta, ya que los cables dañados pueden llevar a un roce de las piezas activas.
- No utilice jamás cables de conexión dañados o defectuosos
- Utilice siempre cables de alargo especiales, homologados para uso en exteriores.
- No utilice cables de alargo provisionales

- No ponga jamás fuera de servicio los equipos de seguridad de su máquina.
- Utilice un disyuntor con diferencial (30 mA).

 **Cualquier conexión eléctrica, cualquier reparación de las partes eléctricas de su máquina, debe ser realizada por electricistas oficiales o por nuestro servicio postventa. Debe cumplir con la reglamentación vigente en su país en todo lo referido a seguridad eléctrica.**

 **En caso de que el cable de conexión a la red (si existe) de este aparato resulte dañado, deberá sustituirse por un cable de conexión especial que podrá obtener del fabricante o de su servicio de asistencia al cliente.**

 **Cualquier reparación de su máquina debe ser realizada por nuestro servicio postventa**

 **Utilice exclusivamente piezas de recambio originales. La utilización de otras piezas de recambio conlleva un riesgo para el usuario. El fabricante declina cualquier responsabilidad por daños causados que deriven del incumplimiento de esta consigna.**

## Comportamiento en caso de emergencia

- Inicie las medidas de primeros auxilios adecuadas necesarias para la lesión y pida asistencia médica cualificada lo antes posible.
- Proteja a los heridos de otros daños y tranquilícelos.

## Montaje

Ver página 178

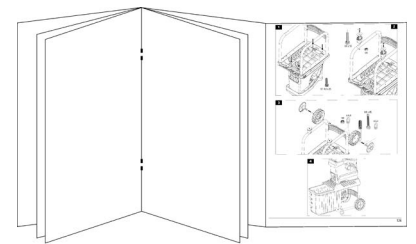

## Puesta en marcha





- Asegúrese de que la máquina esté montada por completo, y conforme a la reglamentación.
- Asegúrese de que la alimentación (la tolva) esté vacía antes de poner en funcionamiento la máquina.
- Para utilizar la biotrituradora silenciosa, colóquela encima de una superficie estable, horizontal, teniendo cuidado de que no pueda caer.
- Evite trabajar sobre una superficie húmeda. Una superficie húmeda reduce la estabilidad del aparato y aumenta el peligro de accidentes.
- No utilice el aparato sobre una superficie adoquinada o con grava, ya que el material expulsado podría causar lesiones.
- No trabaje a proximidad directa de estanques o piscinas. Existe riesgo de caída.
- Utilice esta máquina al aire libre. Coloque la máquina a 2 metros de las paredes de la casa y otras superficies fijas tales como árboles.
- No trabaje con el aparato en condiciones meteorológicas adversas.

- Compruebe antes de cada uso:
  - El cable de conexión o prolongación en lo relativo a defectos (grietas, cortes o similares) o deterioro (fragilidad).
    - ⚠ No utilice cables de conexión o prolongación defectuosos.**
  - que no haya daños en la máquina
  - Si el mecanismo triturador está desgastado o dañado y si está bien asegurado.
  - si todos los tornillos, tuercas y pernos, así como otros elementos de fijación, están firmemente apretados
  - que las cubiertas, deflectores y escudos protectores están en su sitio y en buen estado de trabajo.

### Conexión a la red eléctrica

- Compare la tensión de su red, por ejemplo . 230 V, con la tensión indicada en la placa eléctrica de su máquina y conecte la máquina a una toma de tierra según prescripciones,
- Utilice un disyuntor diferencial de 30 mA.
- Utilice únicamente cables de prolongación de tres conductores con cable de toma a tierra conectado y suficiente sección transversal.

### Protección de red

		Suiza	Reino Unido
2300 W	16 A retardada 	10 A retardada 	13 A retardada 
2500 W	16 A retardada 	X	13 A retardada 

### Impedancia de la red

Si su red eléctrica está en mal estado, puede haber bajadas de tensión importantes en el momento de la puesta en marcha de la máquina y esto puede afectar a otros aparatos ya en funcionamiento

Se excluye cualquier riesgo de disfunciones si se respetan las impedancias máximas de la red que se indican en el siguiente cuadro.

Potencia absorbida $P_1$ (W)	Impedancia de la red $Z_{max}$ ( $\Omega$ )
2300	0,31
2800	0,31

### Interruptor Encendido / Apagado

**No utilice jamás una máquina cuyo interruptor no funcione a la perfección. Los interruptores defectuosos deben ser reparados o cambiados inmediatamente por el servicio postventa**

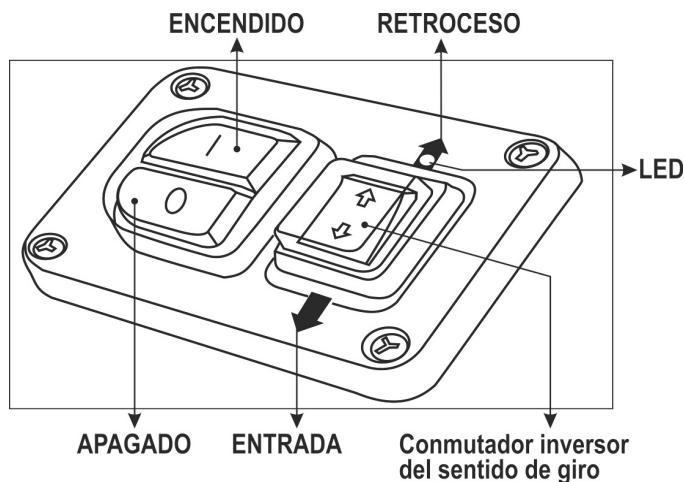

### Encendido

Pulse el botón verde . La LED verde se enciende. El material es introducido y picado por el rodillo de corte.

### Apagado

Pulse el botón rojo . La LED se apaga

### Seguridad de encendido en caso de corte del suministro eléctrico

En caso de interrupción del suministro eléctrico, la biotrituradora silenciosa se para automáticamente. Para volver a encender la máquina es necesario volver a pulsar el botón verde.

### Conmutador inversor del sentido de giro

**ⓘ Solo se produce un cambio del sentido de giro del rodillo de corte con la biotrituradora encendida.**

#### ⬇ ENTRADA

La biotrituradora funciona en modo normal si pulsa el conmutador inversor del sentido de giro por la parte "ENTRADA". El material es introducido y picado por el rodillo de corte.

#### ⬆ RETROCESO

La biotrituradora funciona en modo de retroceso si pulsa el conmutador inversor del sentido de giro por la parte "RETROCESO". El rodillo de corte libera el material, que se puede retirar.

*Indicación:* si invierte el funcionamiento de la biotrituradora de modo normal a modo de retroceso, el rodillo de corte se detiene brevemente y, seguidamente, gira automáticamente en el sentido opuesto.

*Indicación:* si apaga la biotrituradora durante el funcionamiento de retroceso, el sentido de giro del rodillo de corte se repone al modo inicial; es decir, que al volver a encender la biotrituradora se introduce el material.

### La biotrituradora está obturada / bloqueada / sobrecargada

Las ramas pueden obturar/bloquear el aparato. El conmutador inversor del sentido de giro conmuta entonces automáticamente a "RETROCESO", para volver a liberar el material aprisionado. El motor se desconecta automáticamente al cabo de 3 – 5 segundos.

Pulse el conmutador inversor del sentido de giro por la parte  
↓ ENTRADA para reanudar el funcionamiento.

**Indicación:** observe que mientras se mantiene iluminado el diodo LED, el aparato está en disposición de servicio.

Si el aparato continúa obturado/bloqueado, el sentido de giro del rodillo de corte vuelve a cambiar automáticamente a retroceso.

Repita este proceso varias veces. Si después de varios intentos no se ha solucionado la obturación/el bloqueo, una vez se haya desconectado de nuevo el motor gire el botón de ajuste (J) en sentido antihorario (de este modo aumenta la distancia entre la contracuchilla y el rodillo de corte). Pulse a continuación el conmutador inversor del sentido de giro por la parte  
↑ RETROCESO, para reanudar el funcionamiento. El material atascado queda liberado.

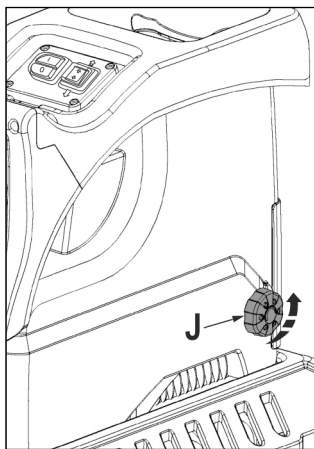

Observe que está iluminado el diodo LED.

Si se ha solucionado la obturación/el bloqueo, a continuación debe ajustar de nuevo la distancia entre contracuchilla y rodillo de corte. Ver capítulo "Ajuste de la contra cuchilla".

### Consejos

- Retire los elementos grandes atascados siguiendo el sentido del corte después de haber activado varias veces el interruptor de inversión y el botón de ajuste
- Utilice un gancho para poder retirar los elementos atascados en el orificio de entrada o de salida de la materia

⚠ Espere siempre que la biotrituradora silenciosa esté completamente parada antes de volverla a encender.

### Cesta de recogida

La cesta de recogida tiene un sistema de bloqueo y un dispositivo de parada de seguridad

ⓘ Apague siempre la máquina antes de bloquear / desbloquear la cesta



⇒ La cesta está firmemente fijada a la máquina

⇒ La cesta está suelta. Es imposible poner en marcha la máquina.

ⓘ Cuando la máquina está funcionando, si se desbloquea la cesta, la máquina se para automáticamente

### Trabajo con la biotrituradora silenciosa

- Sitúese al lado de la máquina. No se sitúe jamás en la zona de salida de materias trituradas.
- Apóyese firmemente sobre sus dos piernas. Mantenga siempre un perfecto equilibrio. No se incline hacia adelante. Sitúese a la altura de la máquina e introduzca los desechos para su triturado
- Durante la puesta en servicio del aparato, manténgase siempre fuera de la zona de expulsión.

- ⚠ Las ramas largas que sobresalen de la máquina pueden ir hacia aras. Respete la distancia de seguridad
- No ponga jamás las manos en los orificios de la máquina mientras esté funcionando
- Mantenga cuerpo y cara a cierta distancia del orificio de entrada
- No introduzca jamás las manos ni ninguna otra parte del cuerpo, ni de su ropa o pelo, en el orificio de entrada de la materia. Aléjese también de las piezas móviles en movimiento.
- Antes de poner en marcha su máquina, compruebe los siguientes puntos :
  - Ausencia de residuos en la tolva
  - El correcto bloqueo de la cesta de recogida
- No vuelque o transporte (cambio de emplazamiento) el aparato con el motor en marcha.
- Preste atención a que el motor esté libre de residuos y otras acumulaciones para preservar el motor de daños o de un posible fuego.
- Compruebe que no entren elementos como piezas metálicas, piedras, tierra,... junto con la materia que quiere triturar.
- Apague siempre la máquina antes de bloquear / desbloquear la cesta.
- Si la máquina empieza a hacer ruidos extraños, o a vibrar de manera inhabitual, apáguela inmediatamente. Seguramente abran entrado elementos no aptos para el triturado: piedras, tierra, cristales, metal,.... Desenchufe la máquina y compruebe los siguientes puntos ;
  - Danos visibles
  - Pida reparación / cambio, de las piezas dañadas
  - Vuelva a apretar los tornillos y piezas sueltas

⚠ Solo el servicio postventa está autorizado a realizar las reparaciones en esta máquina.

### El triturado

Se puede triturar:

- Ramas de todo tipo que cumplan con el diámetro máximo permitido
- Desechos el jardín, húmedos, marchitos, almacenados desde hace pocos días,  
☞ alternando con el triturado de ramas.

No se puede triturar:

- Cristales, trozos de metal, plásticos de todo tipo, piedras, tejidos, raíces llenas de tierra
- Desechos sin consistencia sólida, por ejemplo desechos de la cocina tales como los restos de carne o de pescado.

### Instrucciones especiales para el triturado:

- Introduzca siempre la materia por el lado derecho del orificio de entrada
- Triture las ramas justo después de haberlas cortado del árbol o del seto
  - Estos elementos se vuelven muy duros cuando se secan. Su diámetro tiende a disminuir
- Cuando las ramas tienen muchas ramificaciones, hay que eliminar todas estas ramificaciones.





- Para el triturado de desechos del jardín que tengan mucha agua y que tiendan a engancharse, hay que alternar su introducción en la máquina con otros elementos más sólidos y leñosos tales como las ramas para evitar una obstrucción.
- No permita que se amontonen los desechos debajo de la máquina en el orificio de salida de la materia triturada. Esto puede obstruir el canal de salida y sobre todo esto causaría un retroceso de la materia a través del orificio de entrada
- Vacíe con regularidad la cesta de recogida.
- Limpie con regularidad los orificios de entrada y de salida y siempre que estén obstruidos.
- Antes de limpiar, apague la máquina, desenchúfela de la red eléctrica
- Respete siempre el diámetro máximo autorizado. (ver "características técnicas"). Según el tamaño y el frescor de la madera, el diámetro máximo puede variar
- La herramienta de corte arrastra e introduce automáticamente la materia que quiere triturar hacia dentro gracias a la rotación lenta del rodillo de corte
- Cambio automático del sentido de rotación del rodillo:  
En caso de bloqueo brusco de la máquina, el sentido de rotación del rodillo puede cambiar y entonces la materia retrocederá por el orificio de entrada.
  - Apague la máquina
  - Espere hasta la inmovilización completa del rodillo de corte
  - Vuelva a encender la máquina e introduzca elementos más fáciles de triturar en el embudo de entrada

## Ajuste de la contra cuchilla

La contra cuchilla (B) puede ser ajustada sobre el rodillo de corte (A). Para mayor eficacia la distancia debe ser lo más corta posible

Puede ocurrir que unos desechos blandos, sin consistencia, ramas mojadas, sean desgarrados y no triturados. Una contra cuchilla desgastada después de ser activada varias veces también puede ocasionar este problema.

### Ajuste de la distancia.

Ponga en marcha la máquina.

A la derecha del cárter se encuentra un dispositivo de ajuste. Para ajustar la distancia, gire el botón de ajuste (D) hacia la derecha para acercar el tornillo (C) al rodillo de corte. Gire hasta que caigan finas virutas de aluminio

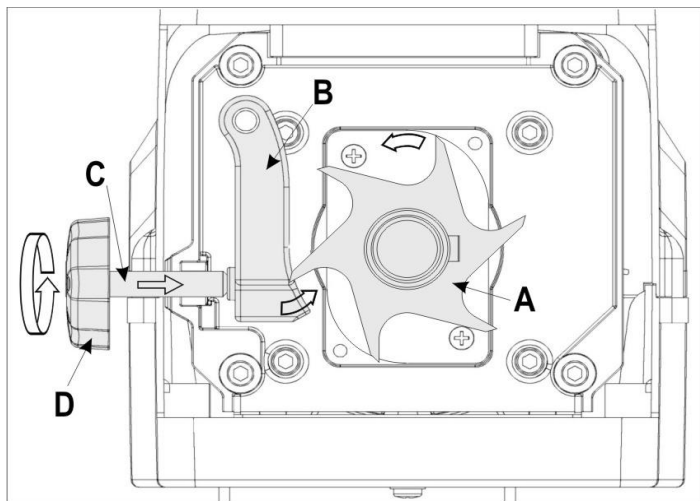

## Mantenimiento / Cuidado / Preservación

### • Antes de empezar cualquier operación de mantenimiento:

- Apague el motor y desenchufe la máquina de la red eléctrica
- Dejar enfriar el aparato.
- Póngase guantes de protección para evitar lesiones.

**Si el aparato está desconectado debido a mantenimiento, almacenamiento o cambio de un accesorio, asegúrese de que la fuente de energía está desconectada y el enchufe de la red, desenchufado. Asegúrese de que todas las piezas móviles estén paradas y, en caso de que exista una llave, de que esta esté sacada. Deje enfriar siempre el aparato antes del mantenimiento, ajuste etc.**

**La herramienta de corte no se inmoviliza inmediatamente después del apagado del motor. Antes de realizar una operación de reparación o de mantenimiento, tenga paciencia, espere hasta la inmovilización total de la herramienta de corte.**

**En caso de mantenimiento de la herramienta de corte se debe tener en cuenta que esta todavía puede funcionar por el mecanismo de arranque, incluso cuando el motor no funciona por el bloqueo de la cubierta.**

**Compruebe que no se haya dejado alguna herramienta dentro de la máquina, antes de volver a ponerla en marcha después de un mantenimiento y/o reparación.**

### • La biotrituradora silenciosa necesita muy poco mantenimiento. Para asegurarle una larga vida, cumpla con los siguientes puntos:

- Los orificios de ventilación siempre deben estar libres de suciedad
- Compruebe todos los tornillos de fijación. Deben estar bien apretados.
- Después de haber utilizado su máquina, debe limpiarla cuidadosamente por dentro y por fuera. Utilice exclusivamente un trapo húmedo y caliente y un cepillo blando.
- No utilice ningún solvente para limpiar los elementos plásticos. Los podría dañar irremediablemente.



- Jamás debe limpiar la biotrituradora silenciosa con agua a presión, ni con un simple chorro de agua.
- Debe proteger las piezas metálicas, de su biotrituradora silenciosa contra la corrosión. Utilice un aceite biodegradable y ecológico después de cada utilización-
- El rodillo de corte y la placa de recorte se desgastan por su naturaleza pero pueden durar varios años mientras se haga un uso y un reajuste conformes a las prescripciones
- ⓘ Sustituya los componentes gastados y dañados por juegos completos para evitar un desequilibrio.

## Si algo no funciona

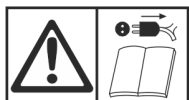

### Antes de solucionar problemas

- Apague la máquina
- Espere a la inmovilización total
- Desenchufe la máquina de la red

Problema	Causa posible	Solución
El motor no arranca	No hay electricidad	Compruebe fusible
	Cable de conexión defectuoso	Acuda a un electricista oficial
	La máquina está sobrecargada / bloqueada y se para automáticamente al cabo de 5 segundos de marcha inversa	Pulse el conmutador inversor del sentido de giro por la parte <b>↓</b> ENTRADA para reanudar el funcionamiento.
	Cesta de recogida suelta	Bloquee la cesta
El motor ronca pero no arranca	El rodillo de corte sigue bloqueado después de varias vueltas en marcha inversa	1. Desenrosque el tornillo de ajuste (J). 2. Pulse a continuación el conmutador inversor del sentido de giro por la parte <b>↑</b> RETROCESO, para reanudar el funcionamiento. ver “ Conmutador inversor del sentido de giro”
	El condensador es defectuoso	Acuda al servicio postventa
La materia a triturar no está introducida automáticamente en la máquina	El rodillo de corte va hacia atrás. La posición del conmutador es incorrecta	Pulse el conmutador inversor del sentido de giro por la parte <b>↓</b> ENTRADA.
	la materia a triturar es demasiado blanda o demasiado mojada	Empuje la materia con la ayuda de una rama y triture todo junto
	Desgaste del rodillo de corte	Ajuste la contra cuchilla (ver “ajuste de la contra cuchilla”) En caso de fuerte desgaste, cambie el rodillo El cambio del rodillo de corte debe realizarlo el servicio de asistencia al cliente.
La materia no está correctamente triturada	Ajuste incorrecto de la contra cuchilla	Ajuste la contra cuchilla
La máquina arranca pero salta el disyuntor	El cable de alargo es demasiado largo o tiene una sección demasiado pequeña. La toma eléctrica está demasiado alejada de la máquina o el cable tiene una sección demasiado pequeña	Cable de alargo que tenga un mínimo 1,5 mm <sup>2</sup> y 25 metros de longitud máxima. Para cables más largos, la sección debe ser igual o superior a 2,5 mm <sup>2</sup>

En caso de fallo o si tiene alguna pregunta, diríjase a su distribuidor local.

## Características técnicas

Modelo	ALF 2300	ALF 2800
Año de fabricación	Ver la última página	
Motor	Motor de corriente alterna 230 V~, 50 Hz, 2800 min <sup>-1</sup>	
Tensión de red	230 V~	230 – 240 V~
Potencia del motor P <sub>1</sub>	2300 W (P40)	2800 W (P40)
Potencia del motor P <sub>1</sub>	2000 W	2300 W
Velocidad de rotación del rodillo de corte	40 min <sup>-1</sup>	
Interruptor encendido / apagado con	Protección contra las sobrecargas; función de corte e inversión del sentido de la rotación	
Peso	30 kg	31 kg
Nivel de presión acústica L <sub>PA</sub> (*)	79,4 dB (A), K = 3 dB (A)	80,7 dB (A), K = 3 dB (A)
Nivel de potencia sonora medido L <sub>WA</sub> (*)	89 dB (A), K = 2,37 dB (A)	91,9 dB (A), K = 0,34 dB (A)
Nivel de potencia sonora garantizado L <sub>WA</sub> (*)	91 dB (A)	92 dB (A)
Diámetro máximo de las ramas (solo se aplica a la madera verde)	∅ máx. 40 mm	∅ máx. 45 mm
Clase de protección	IP X4	
Tipo de protección	IP X4	
Protección de red eléctrica	16 A retardada	16 A retardada
Suiza	10 A retardada	
Reino Unido	13 A retardada	13 A retardada

(\*) = medido conforme a la reglamentación 2000/14/CE

	2000 W	2300 W	2300 W (P40)	2800 W (P40)
<b>Modo de funcionamiento:</b>	régimen continuo		Funcionamiento periódico ininterrumpido en 10 min: 4 min de régimen continuo 6 min de estado de reposo	

## Declaración de conformidad CE

N°. (S-No.): 12682 → ALF 2800

Conforme a la directiva CE: **2006/42/CE**

Por la presente, nosotros

**Altrad Lescha Atika GmbH,**

Josef-Drexler-Str. 8, 89331 Burgau - Alemania

Declaramos bajo nuestra exclusiva responsabilidad que el producto

**Gartenhäcksler (Biotrituradora silenciosa)**

**modelo ALF 2300, ALF 2800**

**Número de serie:** 044000 – 065000

Es conforme a las disposiciones de la directiva CE y a las disposiciones de las siguientes directivas:

**2014/30/UE, 2000/14/CE+2005/88/CE et 2011/65/UE.**

**Se aplicaron las siguientes armonizaciones de la norma:**

EN 60335-1:2012/A2:2019; EN 50434:2014;

EN 55014-1:2017; EN 55014-2:2015; EN 61000-3-2:2014;

EN 61000-3-11:2000; EN 62321:2009

**Procedimiento de evaluación de la conformidad:**  
**2000/14 CE – Anexo V et 2005/88/CE**

	ALF 2300	ALF 2800
Nivel de potencia sonora medido L <sub>WA</sub>	89 dB (A)	91,9 dB (A)
Nivel de potencia sonora garantizado L <sub>WA</sub>	91 dB (A)	92 dB (A)

**Documentación técnica depositada en:**

Altrad Lescha Atika GmbH – Oficina técnica

Josef-Drexler-Str. 8 – 89331 Burgau – Alemania

Burgau, 23.09.2021

i.A.

i.A. G. Koppenstein,

Dirección de ingeniería

## Garantía

La garantía cubre los defectos de fabricación. Criterios según ley de garantías actual.

Documento imprescindible para atender una garantía: Factura de compra.

❗ Säilytettävä tulevaa käyttöä varten.

❗ Anna käyttöohje kaikkien laitetta käyttävien luettavaksi.



Älä ota laitetta käyttöön, ennenkuin olet lukenut sen käyttöohjeen, huomionnut kaikki huomautukset ja asentanut laitteen kuvatulla tavalla.



Laitetta ei koskaan saa käyttää lapset tai henkilöt, joiden fyysiset, sensoriset tai henkiset kyvyt ovat rajoittuneet tai joiden tieto tai kokemus on puutteellista ja jotka eivät ole perehtyneet ohjeisiin.



Alle 16-vuotiaat eivät saa käyttää laitetta. Kansalliset ja paikalliset määräykset voivat asettaa eri ikärajoitus käyttäjälle.

## Sisällys

Toimituksen osat	64
Laitteen kuvaus	64
Käyttöajat	64
Laitteen symbolit	64
Käyttöohjeen symbolit	65
Määräyksenmukainen käyttö	65
Jäljelle jäävät riskit	65
Turvallisuusohjeita	66
Kokoonpano	67 / 178
Käyttöönotto	67
Työskentely oksasilppurilla	69
Vastaterän säätäminen	69
Huolto / Hoito / Säilytys	70
Mahdolliset häiriöt	70
Tekniset tiedot	71
EU-yhdenmukaisuus selvitys	72
Takuu	72
Varaosat	172

## Toimituksen osat

📦 Tarkasta pakkauksen purkamisen jälkeen,

- ▶ onko sen sisältö täydellinen
- ▶ tai mahdolliset kuljetusvauriot

Esitä valitukset kauppiaille, laitteen toimittajalle tai valmistajalle välittömästi. Jälkeenpäin esitettyjä valituksia ei hyväksytä.

- 1 esiasennettu laiteyksikkö
- 1 runko
- 2 pyörännavan kapselia
- 2 pyörän kansinuppia
- 2 tukijalkaa
- 1 ruuvipussi
- 1 keruusäiliö
- 1 käyttöohje
- 1 takuuservelvitys

## Laitteen kuvaus

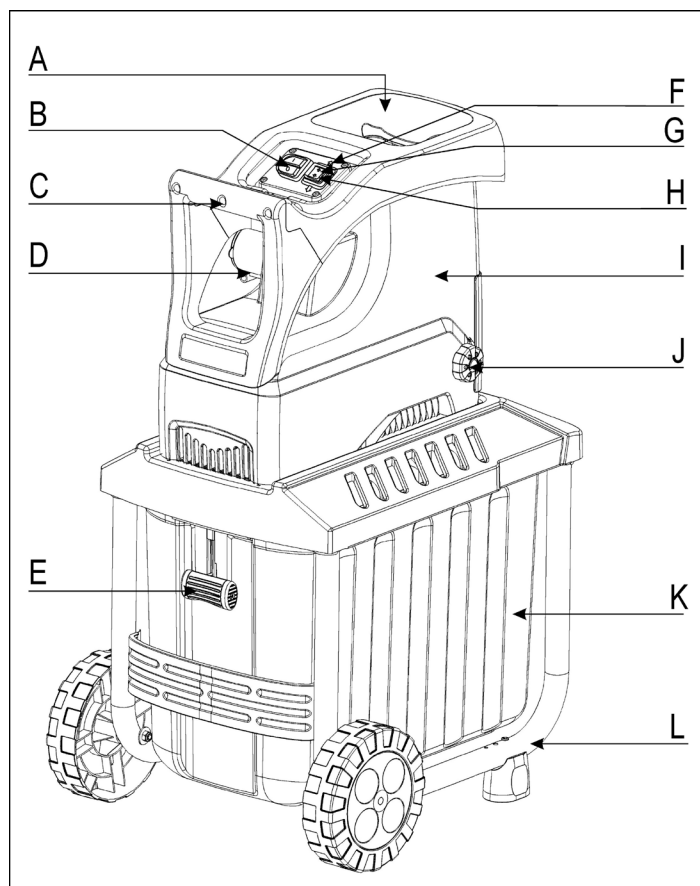

- A. Suppiloaukko silputtaville oksille
- B. Käynnistys-/pysäytyskytkin
- C. Kahva
- D. Verkkopistoke
- E. Keruusäiliön lukitus
- F. LED
- G. Vapautus
- H. Sisäänveto } Suunnanvaihtokytkin
- I. Kotelon yläosa
- J. Leikkuuterän säätönappi
- K. Keruusäiliö
- L. Runko, jossa pyörät ja tukijalat

## Käyttöajat

Huomioi ennen laitteen käyttöönottoa maan (alueellisten) melumääräykset.

## Laitteen symbolit



Lue ja huomioi käyttöohje ja turvallisuusohjeet ennen laitteen käyttöönottoa.

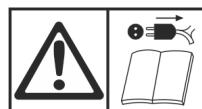

Kone on kytkettävä pois päältä ja verkkojohto vedettävä pois, ennen kuin suoritetaan säätöjä, kone puhdistetaan tai johto on sekoittanut tai vahingoittunut.

	Vaarana sinkoutuvat osat moottorin käydessä – asiattomat sekä koti- ja muut eläimet on pidettävä loitolla vaaraalueelta.
	Odota, että kaikki koneenosat ovat pysähtyneet ennen kuin kosketat niitä.
	Varo pyöriviä teriä. Älä pidä käsiä tai jalkoja aukoissa koneen käydessä.
	Käytä silmien- ja kuulonsuojaa.
	Käytä suojakäsineitä.
	Suojaa kosteudelta.
	Älä käytä astinlautana.
Aineet silputaan  Aineita ei silputa	
	Keruusäiliö lukittu
	Keruusäiliön lukitus auki
	Tuote vastaa voimassa olevia tuotekohtaisia EU-direktiivejä.
	Sähkölaitteet eivät kuulu talousjätteisiin. Laitteet, lisälaitteet ja pakkausmateriaali on poistettava ympäristöystävälliseen kierrätykseen. Käytettyjä sähkö- ja elektroniikkalaitteita käsittelevän EU-direktiivin 2012/19/EU mukaisesti käyttökelvottomat sähkölaitteet on kerättävä erikseen ja kierätettävä ympäristöystävällisesti.

## Käyttöohjeen symbolit

 **Uhkaava vaara tai vaarallinen tilanne.** Näiden ohjeiden laiminlyönti voi aiheuttaa vammoja tai aineellisia vahinkoja.

 **Tärkeitä ohjeita asianmukaista käyttöä varten.** Näiden ohjeiden laiminlyönti voi aiheuttaa häiriöitä.

 **Käyttäjän ohjeet.** Nämä ohjeet auttavat sinua käyttämään kaikkia toimintoja parhaalla mahdollisella tavalla.

 **Asennus, käyttö ja huolto.** Tässä selitetään tarkalleen, mitä sinun tulee tehdä.

## Määräksenmukainen käyttö

Määräysten mukaiseen käyttöön kuuluu

- kaikenlaisten oksien silppuaminen maks. halkaisimen asti (riippuen puulajista ja sen tuoreudesta)
- kuihtuneiden, kosteiden, jo useampia päiviä seisseiden puutarhajätteiden silppuaminen vuorottain oksien kanssa

Lasin, metallin, muoviosien, muovipussien, kivien, vaatejätteiden, multaisten juurien tai jätteiden, joilla ei ole kiinteää koostumusta (esim. keittiöjätteet), silppuaminen on ehdottomasti kiellettyä.

Oksasilppuri soveltuu vain yksityiskäyttöön pihan ja puutarhan hoidossa.

Yksityiskäyttöön pihan ja puutarhan hoitoon tarkoitetuiksi oksasilppuriksi luetaan silppurit, joita ei saa käyttää yleisissä puistoissa, urheilukentillä, maa- ja metsätaloudessa eikä kaupallisessa toiminnassa.

Määräksenmukaiseen käyttöön kuuluu myös valmistajan määrämien käyttö-, huolto- ja kunnossapitovaatimusten ja käyttöohjeessa olevien turvallisuusohjeiden noudattaminen.

Kaikki muu käyttö, joka poikkeaa näistä ei ole määräysten mukaista käyttöä. Valmistaja ei vastaa mistään näistä syistä aiheutuneista vahingoista - käyttäjä vastaa niistä kokonaan itse.

Koneeseen suoritettavat omavaltaiset muutokset poistavat valmistajan vastuun kaikista muutoksista johtuvista vahingoista.

Laitetta saa varustaa, käyttää ja huoltaa vain sellaiset henkilöt, jotka tuntevat laitteen ja ovat tietoisia vaaroista. Kunnossapitotöitä saa suorittaa vain meidän tai meidän ilmoittaman asiakaspalvelun kautta.

## Jäljelle jäävät riskit

 **Myös määräystenmukaisessa käytössä voi, asianomaisten turvallisuusmääräysten noudattamisesta huolimatta, jäädä jäännösriskejä, johtuen käyttötarkoituksen määräämästä rakenteesta.**

**Jäännösriskejä voidaan vähentää huomioimalla "turvallisuusohjeet" ja "käyttötarkoitus" sekä käyttöohje.**

**Huomaavaisuus ja varovaisuus pienentää henkilöiden vahingoittumisen ja vaurioiden riskiä.**

- Sormet ja kädet voivat loukkaantua, jos panet kätesi aukkoon ja osut terään.
- Sormet ja kädet voivat loukkaantua terämekanismien asennuksessa ja puhdistuksessa.
- Loukkaantumisen vaara suppilosta sinkoutuvien oksien vuoksi.
- Virran aiheuttamat vaarat, jos käytät epäasianmukaisia sähköisiä liitäntäjohtoja.
- Jännitettä johtavien osien koskettaminen, kun sähköiset rakenneosat ovat avattuina.
- Kuulohäiriöt pitkäaikaisessa työskentelyssä ilman kuulonsuojaa.

Varotoimista huolimatta on olemassa lisäksi epäilmeisten jäännösriskien vaara.

## Turvallisuusohjeita

**Lue ja huomioi ennen tämän tuotteen käyttöönottoa seuraavat ohjeet ja ammattiyhdistyksen antamat tapaturmantorjunta-määräykset tai kulloisenkin maan voimassaolevat turvallisuus-määräykset, voidaksesi suojella itseäsi ja muita mahdollisilta vammoilta.**

 Anna turvallisuusohjeet kaikkien laitetta käyttävien luettavaksi.

 Säilytä nämä turvallisuusohjeet hyvin.

 **Laitetta saa korjata vain valmistaja tai valmistajaa valtuuttama yritys.**

- Tutustu laitteeseen käyttöohjeen avulla ennen käyttöä.
- Älä käytä laitetta muihin kuin vain sille määrittäihin tarkoituksiin (katso kohtia käyttötarkoitus ja oksasilppurilla työskenteleminen).
- Älä kurkota eteenpäin. Ota oikea työasento. Seiso samalla tasolla kuin laite, kun heität silputtavaa materiaalia laitteen sisään.
- Huolehdi aina tukevasta asennosta kaltevilla kohdilla.
- Laitte saa liikkua vain kävelemällä, ei saa koskaan juosta (sijainnin vaihto).
- Ole tarkkaavainen. Kiinnitä huomiota siihen mitä teet. Aloita työ järjevästi. Älä käytä laitetta kun olet väsynyt tai olet huumeen, alkoholin tai lääkkeen vaikutuksen alainen. Varomattomuuden hetki laitteen käytössä voi johtaa vakaviin loukkaantumisiin.
- Jos käytät laitetta, pidä aina suojalasit, työkasineet ja kuulosuojaa.
- Jos käytät laitetta, pidä aina työvaatteet:
  - ei väljiä vaatteita tai koruja, liikkuvat osat voivat tarttua niihin
  - ei luistavia kenkiä
  - Pitkät housut jalkojen suojaamiseksi
  - ei löysiä, roikkuvia vaatteita tai vaatteita, joissa on riippuvia nauhoja tai nyörejä.
- Älä työskentele laitteella paljain jaloin tai kevyillä sandaaleilla.
- Laitteen käyttäjä on vastuussa muiden käyttöpaikan läheisyydessä oleskelevien turvallisuudesta.
- Lapset eivät saa leikkiä laitteella.
- Pidä lapset loitolla laitteesta.
- Lapset eivät saa suorittaa laitteen puhdistusta tai huoltoa.
- Älä koskaan käytä laite, jos ulkopuoliset henkilöt, varsinkin lapset, tai eläimet ovat lähistöllä.
- Omistaja on itse vastuussa tapaturmista tai vaarantilanteista muita henkiköitä tai heidän omaisuutta kohtaan.
- Älä jätä laitetta seisomaan ilman valvontaa.
- Pidä työalue järjestyksessä! Epäjärjestyksestä voi olla seurauksena tapaturmat.
- Seiso aina laitteen sivulla tai sen takana. Älä seiso ulosheittoaukon edessä.
- Älä missään tapauksessa työnnä kättäsi täyttö- tai ulosheittoaukkoon.
- Pidä kasvit ja keho loitolla täyttöaukosta.
- Älä ylikuormita laitetta! On olemassa vaara, että sahanterä tarttuu hallitsemattomasti yksittäiskappaleihin.

- Käytä laitetta vain kaikkien suojavarusteiden ollessa oikein kiinnitettyinä, äläkä tee laitteeseen muutoksia, jotka haittaavat turvallisuutta.
- Älä koskaan yritä ohittaa suojavarusteiden lukituksia.
- Älä muuta moottorin säädinasetusta, sillä kierrosluku säättää turvallisen enimmäistyönopeuden ja suojaa moottoria ja kaikkia pyöriviä osia ylinopeuden aiheuttamilta vahingoilta. Ota yhteys asiakaspalveluun, jos esiintyy ongelmia.
- Älä käytä laitetta ilman täyttösuppilaa.
- Älä muuta laitetta tai laitteen osia.
- Älä jätä laitetta sateeseen seisomaan, äläkä työskentele sateessa.
- Huomioi ympäristövaikutukset:
  - Älä käytä konetta kosteassa tai märässä ympäristössä.
  - Säilytä laitetta kuivassa paikassa.
  - Älä työskentele huonoissa sääolosuhteissa (esim. sateessa, ukkosilmassa).
  - Työskentele vain riittävässä näköolosuhteissa.
- Sormien suojaamiseksi asennuksessa ja puhdistuksessa on käytettävä suojakäsineitä.
- Älä kuljeta laitetta moottorin käydessä.
- Kone on kytkettävä pois päältä ja verkkojohto vedettävä pois ja varmistettava, että kaikki liikkuvat osat ovat täysin pysähdyksissä, ennen:
  - keruukorin asetuksen ja poiston ajaksi
  - huolto- ja puhdistustöissä
  - häiriöiden poistossa
  - liitäntäjohtojen tarkistuksen ajaksi toiminnan aikana, onko johto kiertynyt tai vaurioitunut
  - kuljetus
  - korjaustöissä
  - laitteelta poistuttaessa (myös lyhytaikaisesti)
- Laitteen täyttö- ja poistoaukon tukkeutuessa kytke moottori pois päältä ja vedä verkkopistoke irti ennen kuin poistat ainetta täyttö- tai poistoaukosta.
- Älä koske liikkuviin ja vaarallisiin osiin, ennen kuin kone on irrotettu verkosta ja liikkuvat osat ovat kokonaan pysähtyneet.
- Mikäli yhteys- tai jatkojohto vahingoittuu käytössä, se on välittömästi irrotettava jakeluverkosta. Älä koske johto, ennen se on irrotettu verkosta. Kone ei saa käyttää, jos johto on vahingoittunut tai kulunut.
- Tarkasta laitteen mahdolliset vauriot:
  - Tarkasta huolellisesti ennen seuraavaa käyttöä suojavarusteiden moitteeton ja tarkoituksenmukainen kunto.
  - Tarkista, toimivatko kaikki liikkuvat osat moitteettomasti, ja etteivät osat ole jumittuneet tai vaurioituneet. Kaikkien osien on oltava oikein asennettuina ja täytettävä kaikki edellytykset, jotta toiminta olisi moitteetonta.
  - Vaurioituneet suojalaitteet ja osat täytyy korjauttaa tai vaihdattaa asianmukaisesti hyväksytyyn korjaamon (tai valmistajan) kautta, jos ei toisin ilmoitettu käyttöohjeessa.
  - Vaurioituneet tai lukukelvottomat turvallisuusetiketit on korvattava uusilla.
- Säilytä laitteet kuivassa, lukitussa paikassa, lasten ulottumattomissa.
- Varastoi laite siten, että bensiinihöyryt eivät pääse kosketukseen avotulen tai kipinöiden kanssa. Anna koneen aina jäähtyä ennen varastointia.

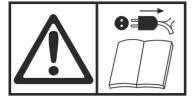

- Kone on huollettava huolellisesti ja pidettävä puhtaana.

## ⚠ Sähköturvallisuus

- IEC 60245 (H 07 RN-F) mukainen liitäntäjohto, jonka johtimen poikkileikkaus on vähintään
  - 1,5 mm<sup>2</sup> 25 m kaapelipituudelle asti
  - 2,5 mm<sup>2</sup> yli 25 m kaapelipituudella
- Pitkät ja ohuet liitosjohdot aiheuttavat jännitehäviötä. Moottori ei saavuta enää maksimaalista tehoa, laitteen toiminta heikkenee.
- Liitäntäjohtojen pistokkeiden ja kytkentälaatikoiden tulee olla kumista, pehmeästä PVC:stä tai muusta termoplastisesta materiaalista, jonka mekaaninen lujuus on sama tai niiden täytyy olla päällystetty vastaavalla materiaalilla.
- Liitäntäjohtojen pistokkeen täytyy olla roiskevesisuojuuttu.
- Liitäntäjohtojen asennuksessa on huomioitava, että johtoja ei litistetä, taivuteta eikä pistokeliitin ole märkä.
- Pidä jatkojohto pois liikkuvista ja vaarallisista osista, jotta kaapeli ei vaurioituisi siten, että vauriokohdat voivat koskettaa aktiivisia osia.
- Jos käytät johtokelaa, kelaa johto kokonaan kelasta.
- Käytä johtoa vain tarkoituksenmukaisiin töihin. Suojaa johto kuumuudelta, öljyltä ja teräviltä reunoilta. Älä vedä johdosta pistokkeen irrottamiseksi pistorasiasta.
- Tarkista liitosjohdot säännöllisesti ja vaihda vioittuneet.
- Kiinnitä huomio siihen, ettei vahingoittunut johto kytketään virtalähteeseen tai vahingoittunut johto kosketaan, ennen kuin se on irrotettu jakeluverkosta, koska vahingoittuneet johdot voi johtaa aktiivisten osien kosketukseen.
- Älä käytä viallisia liitäntäjohtoja.
- Käytä ulkona vain tarkoituksenmukaisia sallittuja ja vastaavasti merkittyjä jatkojohtoja.
- Väliaikaisratkaisuksi tarkoitettuja sähköliitäntöjä ei saa käyttää.
- Suojalaitteita ei saa koskaan ohittaa tai ottaa pois käytöstä.
- Kytke laite varokkeelliseen maadoitettuun pistorasiaan (30 mA).

⚠ **Sähköisten osien sähköliitäntä tai korjaukset on annettava toimiluvan saaneen sähkömiehen tai meidän asiakaspalvelumme suorittavaksi. Paikallisia määräyksiä, erityisesti suojoimenpiteitä on noudatettava.**

⚠ **Jos laitteen verkkoliitäntäjohto (jos olemassa) vaurioituu, se on korvattava erikoisjohdolla. Johto on saatavissa valmistajalta tai valmistajan asiakaspalvelusta.**

⚠ **Laitteen muiden osien korjaukset on annettava valmistajan tai sen asiakaspalvelun suorittavaksi.**

⚠ **Käytä vain alkuperäisiä varaosia, lisävarusteita ja erityislisävarusteita. Muiden varaosien ja lisävarusteiden käyttö voi aiheuttaa käyttäjälle vammoja. Valmistaja ei vastaa tällaisten varusteiden aiheuttamista vahingoista.**

## Menettelytapa hätätilanteessa

- Aloita vammasta riippuen sopivat ensiaputoimenpiteet ja pyydä mahdollisimman nopeasti pätevän lääkärin apua.
- Estä, että loukkaantunelle aiheutuu lisää vahinkoja ja pidä hänet rauhallisena.

## Kokoonpano

Katso sivua 178

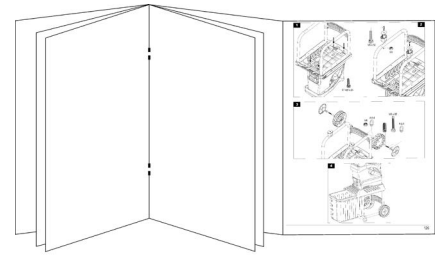

## Käyttöönotto

- Varmistu, että laite on asennettu täydellisesti ja määräysten mukaisesti.
- Varmista ennen koneen käyttöönottoa, että syöttö (syöttösuppilo) on tyhjä.
- Pystytä silppuri käyttöä varten vaakasuoralle ja tukevalle alustalle (kaatumisen vaara).
- Vältä työskentelyä kostean alustan päällä. Kostea alusta vähentää laitteen tukea ja lisää onnettomuusvaaraa.
- Älä käytä laitetta laatoitetun pinnan tai sorapinnan päällä, jolloin irtomateriaalista voi seurata loukkaantumisia.
- Älä työskentele uima-aldaiden tai puutarhalampien välittömässä läheisyydessä.
- Käytä laitetta vain ulkona. Pidä etäisyys (vähintään 2 m) seinästä ja muista jäykistä kohteista.
- Älä käytä laitetta huonoissa sääolosuhteissa.
- Tarkista ennen jokaista käyttöä:
  - liitäntä- ja jatkojohdot rikkiinäisten kohtien varalta (repeämät, viillot ym.) tai haurastumisen kannalta
  - ⚠ **Älä käytä vaurioitunutta liitäntä- tai jatkojohtoa!**
  - laitteen mahdolliset vauriot (katso kohtaa "Turvallinen työskentely")
  - ettei silppuri ole kulunut eikä vaurioitunut ja että se on hyvin varmistettu
  - että kaikki ruuvit, mutterit ja pultit ja muut kiinnitysmateriaalit on kiristetty kunnolla.
  - että suojukset, ohjaimet ja suojakilvet ovat paikoillaan ja hyvässä toimintakunnossa.

## Verkkoliitäntä

- Vertaa laitteen tyyppikilpeen merkittyä jännitettä verkkojännitteeseen ja liitä laite vastaavaan ja määräysten mukaiseen pistorasiaan.
- Kytke kone FI-kytkimen (vikavirtasuojakytkin) 30 mA kautta.
- Käytä vain kolmijohtoista jatkojohtoa, jossa on liitetty maadoitukaapeli ja jonka poikkileikkaus on riittävä.

## Verkkoimpedanssi

		Sveitsi	UK
2300 W	16 A hidas	10 A hidas	13 A hidas
2800 W	16 A hidas		13 A hidas

## Verkkoimpedanssi

Epäsuotuisten verkko-olosuhteiden vallitessa voi laitteen käynnistyksessä ilmaantua lyhytaikaista jännitteen vähennystä, joka saattaa haitata muiden laitteiden toimintaa (esim. lampun lepatusta).

Häiriöitä ei pitäisi esiintyä, jos noudatetaan maksimaalista verkkoimpedanssia.

Tehonotto $P_1$ (W)	Verkkoimpedanssi $Z_{max}$ ( $\Omega$ )
2300 / 2800	0,31

## Päälle-/poiskytkin

Älä käytä laitetta jonka kytkintä ei voida kytkeä päälle tai pois päältä. Vaurioitunut katkaisia on heti korjattava tai vaihdettava asiakaspalvelun toimesta.

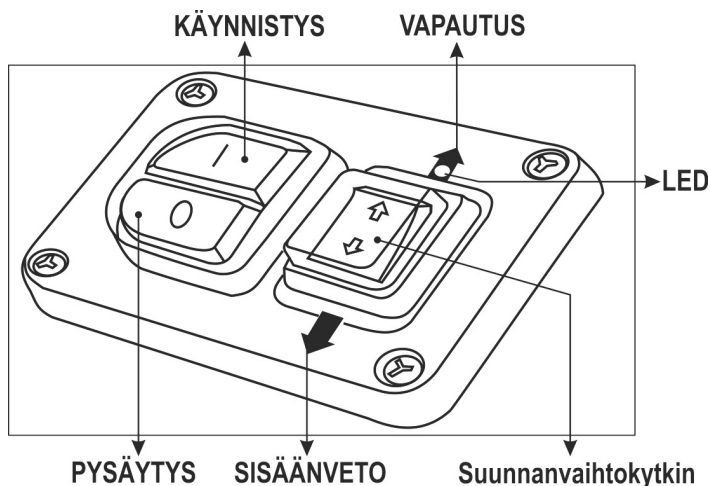

### Käynnistys

Paina vihreää painiketta . Valodiodi palaa vihreänä. Leikkuuterät vetävät materiaalin sisään ja silppuavat sen.

### Sammutus

Paina punaista nappia . Valodiodi sammuu.

### Jälleenkäynnistymisvaroke virtakatkossa

Kone kytkeytyy virtakatkossa automaattisesti pois päältä (nollajännitelaukaisin). Uudelleen käynnistämistä varten paina jälleen vihreää painiketta.

### Suunnanvaihtokytkin

 Leikkuuterien pyörimissuunta voidaan vaihtaa vain kun silppuri on sammutettu.

#### SISÄÄNVETO

Silppuri on normaalitilassa, kun painat suunnanvaihtokytkimestä "SISÄÄNVETO". Leikkuuterät vetävät materiaalin sisään ja silppuavat sen.

#### VAPAUTUS

Silppuri on vapautustilassa, kun painat suunnanvaihtokytkimestä "VAPAUTUS". Leikkuuterät vapauttavat materiaalin ja se

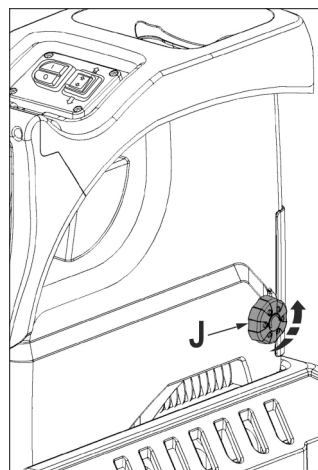

voidaan vetää ulos.

Huomautus: kun silppuri vaihdetaan normaalitilasta vapautustilaan, leikkuuterä pysähtyy hetkeksi ja alkaa sitten automaattisesti pyöriä asetettuun suuntaan.

Huomautus: kun silppuri sammutetaan vapautuksen aikana, leikkuuterien pyörimissuunta palautuu alkutilaan eli kun silppuri kytketään uudelleen päälle, materiaali vedetään sisään.

## Silppuri on jumissa / tukossa / ylikuormitettu

Oksat ja risut voivat jumittaa / tukkia laitteen. Suunnanvaihtokytkin kytkeytyy tällöin automaattisesti asentoon "VAPAUTUS" vapauttaakseen jumittuneen materiaalin. Moottori sammuu automaattisesti 3 - 5 sekunnin kuluttua.

Paina suunnanvaihtokytkimestä  SISÄÄNVETO jatkaaksesi toimintaa.

Huomautus: Huomaathan, että laite on käyttövalmis valodiodin palaessa.

Jos laite on edelleen jumissa / tukossa, leikkuuterien pyörimissuunta kytkeytyy automaattisesti vapautussuuntaan. Toista tämä useita kertoja. Jos et toistuvista yrityksistä huolimatta saa jumittumia / tukoksia selvitettyä, sammuta moottori ja käännä leikkuuterän säätönappi (J) vastapäivään (tämä kasvattaa vastaterän ja leikkuuterän etäisyyttä). Paina sitten suunnanvaihtokytkin asentoon  VAPAUTUS jatkaaksesi toimintaa. Juuttunut materiaali vapautetaan.

Pidä huolta, että valodiodi palaa.

Kun jumittuma / tukos on poistettu, vastaterän ja leikkuuterän etäisyys täytyy säätää uudelleen. Katso luku "Vastaterän säätäminen".

## Vinkkejä

- Suuret oksankappaleet irtoavat sekä leikkuu- että vapautussuuntaan, kun käynnistys toistetaan useampaan kertaan.
- Käytä kiinni juuttuneen kappaleen poistamiseen suppilosta tai poistoaukosta kättä pidempää apuvälinettä.

 Odota aina, että silppuri on täysin pysähtynyt, ennen kuin käynnistät sen uudelleen.

## Kerusäiliö

Integroitu kerusäiliö on varustettu lukituskahvalla ja turvakatkaisijalla.

 Kytke laite pois päältä ennen kuin keruukori asetetaan ja poistetaan.



⇒ Kerusäiliö on lukittu ja liitetty hyvin laitteeseen.



⇒ Kerusäiliön lukitus on auki ja säiliö irti laitteesta. Laitetta ei voi kytkeä päälle.

 Jos kerusäiliön lukitus avataan laitteen ollessa päällekytketty, laite sammuu automaattisesti.  
→ Valodiodi sammuu.

## Työskentely oksasilppurilla

- Seiso aina laitteen sivulla tai sen takana. Älä seiso ulosheittoaukon edessä.



- Älä kurkota eteenpäin. Ota oikea työasento. Seiso samalla tasolla kuin laite, kun heität silputtavaa materiaalia laitteen sisään.
- Kun otat laitteen käyttöön, seiso aina ulosheittoalueen ulkopuolella.
- **△ Pidempi oksa, joka pistää ulos laitteesta, voi kimmota takaisin, kun terät tarttuvat siihen! Pidä turvaväli!**
- Älä missään tapauksessa työnnä kättäsi täyttö- tai ulosheittoaukkoon.
- Pidä kasvit ja keho loitolla täyttöaukosta.
- Älä vie käsiä, muita kehonosia tai vaatteita täyttöputken tai ulosheittokanavan sisään tai muiden liikkuvien osien lähelle.
- Tarkista ennen laitteen päällekytkentää
  - ettei täyttösuppilon ole jäänyt pilkottuja oksanjätteitä.
  - että keruusäiliö on lukittu.
- Älä kallista tai kuljeta (paikanvaihto) laitetta moottorin käydessä.
- Varmista, että moottorissa ei ole jätteitä tai muita kasaantumia, jotta moottori on suojattu vaurioilta tai mahdolliselta tulipalolta.
- Täytössä on huomioitava, että täyttösuppilon ei laiteta metalliosia, kiviä, pulloja tai muita käsittelykelvottomia esineitä.
- Kytke laite pois päältä ennen kuin keruukori asetetaan ja poistetaan.
- Jos täyttösuppilon joutuu vieraita esineitä tai laitteesta alkaa kuulua epätavallisia ääniä tai se alkaa tärähtää, laite on sammutettava heti ja seisautettava. Vedä verkkopistoke irti ja huomioi seuraavat kohdat:
  - tutki vauriot
  - vaihda tai korjaa violliset osat
  - tarkasta laite ja kiristä löystyneet osat

**⚠ Et saa korjata laitetta itse, ellet ole siihen oikeutettu.**

## **👉 Mitä voidaan silputa?**

### **Kyllä:**

- Kaikenlaisia, läpimitaltaan korkeintaan suuria oksia aina puulajista ja sen tuoreudesta riippuen.
- Kotitaloudesta ja pihapuutarhasta tulleita orgaanisia jätteitä esim. pensaiden ja puiden oksia, kuihuneita kasveja, keittiön jätteitä.

👉 silputaan vain vuorottain oksien kanssa

### **Ei:**

- Lasia, metallia, muovia, muovipusseja, kiviä, kangaspalasia, multaisia juuria
- Jätteet, joilla ei ole kiinteää koostumusta, esim. keittiöjätteet

## **👉 Erityisiä huomautuksia silppuamista varten:**

- Työnnä silputtava materiaali aina oikealta puolelta suppilon täyttöaukkoon
- Silppua puiden oksat ja haarat pian leikkauksen jälkeen
  - nämä aineet kovettuvat kuivessaan, joten suurimman käsittelykelvoisen oksan halkaisija pienenee.
- Poista hyvin oksaisista oksista liialliset haarat.

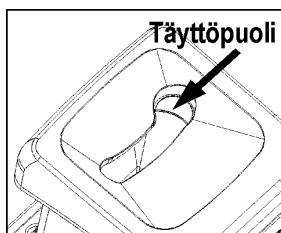

- Hyvin vesipitoisten, liimautuvien pihajännösten silppuamisessa
  - täytä suppilon vuoronperään em. aineita ja puunoksia, jotta laite ei tukkeutuisi.
- Älä anna silputun materiaalin kasautua liian korkealle ulosheittoaukon alle. Tästä voisi olla seurauksena, että jos silputtu materiaali tukkeaa ulosheittokanavan ja materiaali saattaa iskeytyä tällöin takaisin täyttöaukosta.
- Jos laite tukkeutuu, puhdista täyttöaukko ja ulosheittokanava. Kytke tätä ennen ensiksi moottori pois päältä ja irrota verkkopistoke.
- Huomioi, että noudatat laitettasi vastaavaa maksimaalista käsittelykelpoista oksan halkaisijaa (katso "Tekniset tiedot"). Käsittelykelvoisen oksan suurin halkaisija voi pienentyä riippuen puun laadusta ja tuoreudesta.
- Leikkuusylinterin hitaan pyörimisen ansiosta silppuri vetää silputtavan materiaalin sisään automaattisesti, niin ettei sitä tarvitse työntää.
- Leikkuuterä on tehtaalla valmiiksi säädetty eikä vaadi säätöä ennen käytön aloittamista. Vastaterän säätäminen on tarpeen, jos katkaistu materiaali ei silppuunnu kunnolla:
  - Käännä vipukatkaisin oikealle.
  - Odota leikkuutelan liikkeen loppumista.
  - Kytke laite uudestaan päälle ja syötä laitteeseen helpommin työstettävää ainetta.

## **Vastaterän säätäminen**

Vastaterä B voidaan säätää välyksettömäksi leikkuutelaan A nähden. Jotta silppuri työskentelisi tehokkaasti, välimatkan tulisi olla mahdollisemman pieni.

Pehmeä materiaali tai märät oksat voivat revetä leikkautumisen sijasta. Myös pitkästä käytöstä kulunut vastaterä voi aiheuttaa tämän ongelman.

### **Välimatkan säätäminen.**

Käynnistä laite.

Muovikotelon oikealla puolella on säätölaite. Kun haluat säätää välimatkan, työnnä laitteen mukana tullut kuusiokoloavain D sisään ja käännä sitä oikeaan niin, että ruuvi C liikkuu leikkuutelan suuntaan. Käännä niin pitkään, kunnes poistoaukosta tulee ohuita alumiinilastuja.

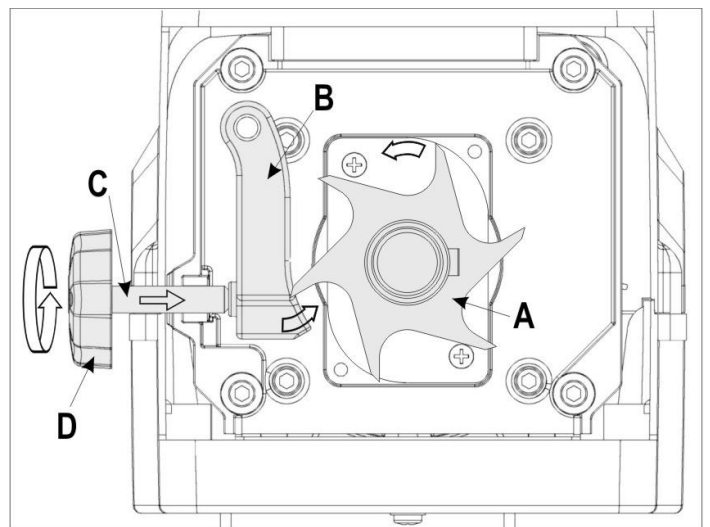

## Huolto / hoito / Säilytys

### • Ennen kuin aloitat huoltoa:

- katkaise virta moottorista ja irrota pistoke.
- Anna laitteen jäähtyä.
- ota suojakäsineet käteesi vahinkojen välttämiseksi.

Kun laite on kytketty pois päältä huollon, varastoinnin tai varusteen vaihdon takia, varmista, että energialähde on kytketty pois päältä ja verkkopistoke on vedetty pois. Varmista, että kaikki liikkuvat osat ovat pysähtyneet. Jos laitteeseen kuuluu avain, varmista, että se on vedetty pois. Anna laitteen aina jäähtyä ennen huoltoa, säätöä ym.

Kun huollat leikkuuteriä, ota huomioon, että käynnistysmekanismi saattaa vielä käydä, vaikka moottori ei kävisikään päällyskannen lukituksen estämänä.

Leikkuutyökalujen huollossa on huomioitava, että ne voivat vielä pyöriä käynnistysmekanismin kautta, vaikka moottori ei pyöri suojuksen lukituksen vuoksi.

Varmista huollon tai korjauksen jälkeen, ettei työkaluja ja ruuviväntimiä jäänyt laitteeseen.

### • kasilppuria ei yleensä tarvitse huoltaa. Laitteen kunnossa pitämiseksi ja sen pitkän käytön takaamiseksi on muistettava seuraava:

- pidä tuuletusaukot puhtaina ja esteettöminä.
- tarkista kiinnityspultit (kivistä tarvittaessa).
- puhdista laite käytön jälkeen sisä- ja ulkopuolelta. Käytä silppurin puhdistamiseen vain lämmintä, kosteaa liinaa ja pehmeää harjaa.

Älä koskaan käytä puhdistus- tai liuotainainetta. Ne voivat vahingoittaa peruuttamattomasti silppuria. Kemikaalit voivat syövyttää muoviosia.



- Älä puhdista konetta juoksevalla vedellä tai painepesurilla.
- Käsittele metalliosat jokaisen käytön jälkeen korroosiota estävällä, ympäristöä suojelevalla, biologisesti hajoavalla öljysuihkeella.
- Leikkuuterä ja vastalevy ovat kuluvia osia, mutta normaalisti käytettyinä ja ohjeiden mukaan asennettuina ne kestävät useita vuosia.
- Korvaa kuluneet ja vahingoittuneet yksittäisosat aina settinä välttääkseen epätasapainon.

## Mahdolliset häiriöt

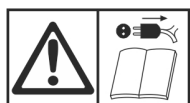

### Ennen jokaista häiriönpoistoa:





- kytke laite pois päältä
- odota että oksasilppurin terät pysähtyvät
- vedä virtapistoke irti

Häiriö	Mahdollinen syy	Korjaus
Moottori ei käynnisty	verkköjännite puuttuu	tarkasta varoke
	liitäntäjohto viallinen	tai anna tarkastettavaksi (sähkömies)
	Laite ylikuormittunut/jumittunut, kytkee automaattisesti suunnanvaihdon pois päältä 5 sekunnin jälkeen.	Paina suunnanvaihtokytkimestä  SISÄÄNVETO jatkaaksesi toimintaa.
Moottori hurisee, mutta ei käynnisty	Keruusäiliön lukitus auki  (keruusäiliön turvakatkaisija reagoi)	Lukitse keruusäiliö
	Leikkuuterä on edelleen jumittunut usean suunnanvaihdon jälkeen.	1. Löysää säätöruuvia (J). 2. Paina sitten suunnanvaihtokytkin asentoon  VAPAUTUS jatkaaksesi toimintaa. katso myös „Suunnanvaihtokytkin“
	kondensaattori viallinen	vie kone valtuutetulle korjaajalle
Kone ei vedä silputtavaa materiaalia kunnolla sisäänpäin	Leikkuuterä pyörii takaisinpäin. Kytkimen asenti ei ole oikein	Paina suunnanvaihtokytkimestä  SISÄÄNVETO.
	materiaali on liian pehmeää tai liian märkää	työnnä materiaalia alaspäin oksan avulla pyörittäen
	leikkuuterä on kulunut	säädä vastalevy kuten kohdassa „Vastalevyn säätäminen“ on kuvattu. Jos leikkuutela on pahasti kulunut, vaihda se uuteen Leikkuutelan vaihto on suoritettava asiakaspalvelun toimesta.

Häiriö	Mahdollinen syy	Korjaus
Silppuamistulos on huono.	Vastaterä ei ole säädetty oikein.	Säädä vastaterää kohdassa „Vastaterän säätäminen“ kuvatulla tavalla.
Moottori käynnistyy, lukkiutuu kuitenkin jo pienestä kuormituksesta ja sammuu moottorin-suojakytkimestä.	Pidennysjohto liian pitkä tai sen poikkileikkaus liian pieni. Pistorasia liian kaukana pääliitännästä ja liitäntäjohdon poikkileikkaus liian pieni.	Pidennyjohto saa olla vähintään 1,5 mm <sup>2</sup> , enintään 25 m pitkä. Pidemmän johdon poikkileikkauksen tulee olla vähintään 2,5 mm <sup>2</sup> .

Jos ilmenee muita virhetoimintoja, ota yhteys asiakaspalveluumme.

## Tekniset tiedot

Malli	ALF 2300	ALF 2800
Valmistusvuosi	katso viimeinen sivu	
Moottori	vaihtovirtamoottori, 50 Hz, 2800 min <sup>-1</sup>	
Verkojännite	230 V~	230 – 240 V~
Moottorin teho P <sub>1</sub>	2300 W (P40)	2800 W (P40)
Moottorin teho P <sub>1</sub>	2000 W	2300 W
Leikkuutelan kierrosluku	40 min <sup>-1</sup>	
Käynnistys-/katkaisu kytkin varustettu	Varustettu ylikuormitusuojalla, leikkuuja taaksepäin pyöritys, nolajännitelaukaisin	
Paino	30 kg	31 kg
Äänen painetaso L <sub>PA</sub> (mitattu direktiivin 2000/14/EY mukaisesti)	79,4 dB (A) K = 3 dB (A)	80,7 dB (A) K = 3 dB (A)
mitattu melutehotaso L <sub>WA</sub> (mitattu direktiivin 2000/14/EY mukaisesti)	89 dB (A) K = 2,37 dB (A)	91,9 dB (A) K = 0,34 dB (A)
taattu melutehotaso L <sub>WA</sub> (mitattu direktiivin 2000/14/EY mukaisesti)	91 dB (A)	92 dB (A)
Suurimman käsittelykelpoisen oksan halkaisija (pätee vain juuri leikatuille oksille)	∅ max. 40 mm	∅ max. 45 mm
Turvallisuusluokitus	I	
Suojaus	IP X4	
Verkkoimpedanssi	16 A hidas 	16 A hidas 
Sveitsi	10 A hidas 	--
UK	13 A hidas 	13 A hidas 

	2000 W	2300 W	2300 W (P40)	2800 W (P40)
<b>Toimintatapa:</b>	Kestotoiminta		jatkuva jaksollinen toiminta 10 min. aikana: 4 min. kestotoiminta 6 min. tyhjäkäynti	

## EU-yhdenmukaisuus selvitys

Nro. (S-No.): 12682 → ALF 2800

vastaa EY-direktiiviä

**2006/42 EY**

Yrityksemme

**Altrad Lescha Atika GmbH**

Josef-Drexler-Str. 8, 89331 Burgau - Germany

ilmoittaa täten yksinomaisella vastuulla, että tuote

**Gartenhäcksler (puutarhasilppuri) malli ALF 2300, ALF 2800**

**Sarjanumero:** 044000 – 065000

on yhdenmukainen yllämainittujen EY-direktiivien määräysten kanssa sekä seuraavien direktiivien määräysten kanssa:  
**2014/30/EU, 2011/65/EU ja 2000/14/EY+2005/88/EY.**

**Seuraavia harmonisoituja normeja on käytetty:**

EN 60335-1:2012/A2:2019; EN 50434:2014;

EN 55014-1:2017; EN 55014-2:2015; EN 61000-3-2:2014; EN 61000-3-11:2000; EN 62321:2009

**Vaatumustenmukaisuuden arviointimenetelmä: 2000/14/EY – liite V ja 2005/88/EY**

	ALF 2300	ALF 2800
Mitattu äänen tehotaso $L_{WA}$	89 dB (A)	91,9 dB (A)
Taattu äänen tehotaso $L_{WA}$	91 dB (A)	92 dB (A)

**Teknisten asiakirjojen kokoamiseen valtuutettu henkilö:**

Altrad Lescha Atika GmbH – Technisches Büro – Josef-Drexler-Str. 8 – 89331 Burgau – Germany

Burgau, 23.09.2021

i.A.   
i.A. G. Koppenstein, Suunnitelujohto

## Takuu

Huomioi mukana oleva takuuse selvitys.

❗ Kérjük, a leírást későbbi használat céljára szíveskedjen megőrizni.

❗ Adja tovább a kezelési utasítást azoknak a személyeknek, akik a géppel dolgoznak.



A készüléket jelen kezelési utasítás elolvasása, valamennyi megadott utasítás figyelembevételével és a készülék leírásnak megfelelő összeszerelése előtt üzembe helyezni nem szabad.

⚠ Korlátozott fizikai, érzékszervi vagy szellemi képességekkel rendelkező, vagy kevés tudással és tapasztalattal rendelkező, illetve a készülék kezelési utasítását nem ismerő személyek és gyermekek a készüléket nem kezelhetik és nem használhatják.

⚠ Gyermekeknek és 16 év alatti fiataloknak nem szabad a berendezést kezelniük. Előfordulhat, hogy a nemzeti és helyi előírások a felhasználó életkori korlátozását esetleg másképpen határozzák meg.

## Tartalom

Szállított csomag	73
A készülék leírása	73
Üzemidők	73
A készüléken alkalmazott szimbólumok	73
Jelzések kezelési utasítás	74
Rendeltetésszerű alkalmazás	74
Fennmaradó kockázat	74
Biztonságos munkavégzés	75
Összeszerelés	76 / 178
Üzembe helyezés	76
Munkavégzés a kerti aprítógéppel	78
A ellenkés beállítása	79
Karbantartás / ápolás / tárolás	79
Lehetséges zavarok	80
Műszaki adatok	81
EK megfelelőségi nyilatkozat	81
Garancia	81
Pótalkatrészek	172

## Szállított csomag

📦 Kicsomagolás után ellenőrizze a karton tartalmának

- ▶ teljességét
- ▶ esetleges szállítási károkat

Kifogásolásokot haladéktalanul közölje szakkereskedőjével, szállítójával, illetve a gyártóval. Későbbi reklamációkat nem áll módunkban elfogadni.

- 1 előszerelt készülékegység
- 1 csavartasak
- 1 állvány
- 1 gyűjtőkosár
- 2 kerék
- 1 kezelési utasítás
- 2 keréksapka
- 1 garancianyilatkozat
- 2 láb

## A készülék leírása

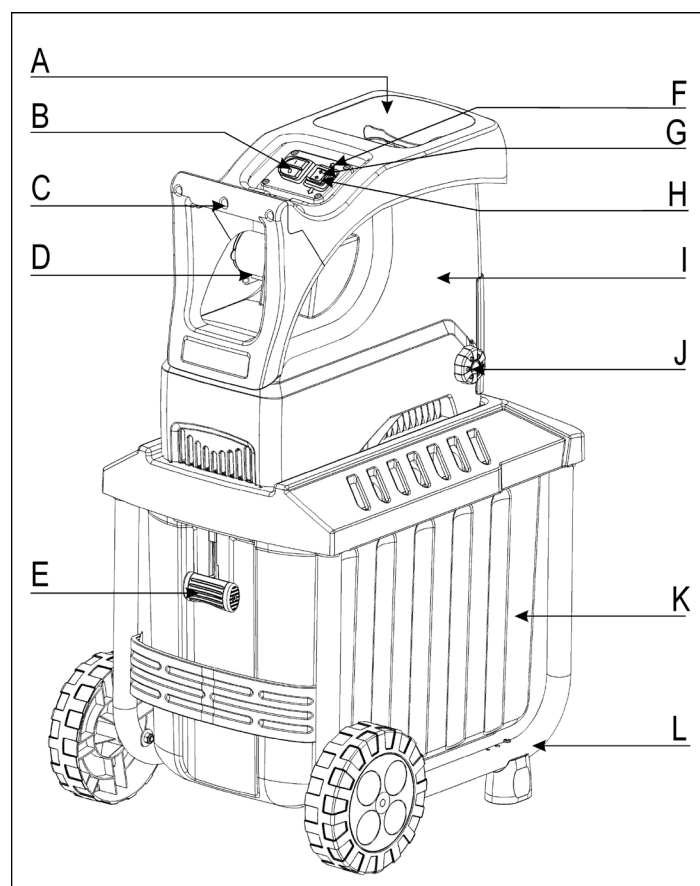

- A. Az aprítandó gallyak bemeneti tölcserje
- B. KI-/BE-kapcsoló
- C. Fogantyú
- D. Hálózati csatlakozó dugó
- E. Állvány kerekkel és lábakkal
- F. LED
- G. Hátramenet } Forgásirány megfordító kapcsoló
- H. Behúzás }
- I. Beállító gomb a vágóhengerhez
- J. Kidobó nyílás
- K. Gyűjtőkosár
- L. Gyűjtőkosár rögzítése

## Üzemidők

Kérjük, vegye figyelembe a regionális előírásokat.

## A készüléken alkalmazott szimbólumok





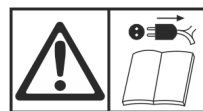

Üzembe helyezés előtt olvassa el, és vegye figyelembe a kezelési utasítást és a biztonsági utasításokat.



Mielőtt a gépen beállítást hajtana végre, a gépet megtisztítaná vagy ha a kábel összegabalyodott vagy megsérült, először kapcsolja ki a gépet és húzza ki a hálózati csatlakozó dugót..

	Járó motor mellett ügyeljen a gépből kirepülő forgácsdarabokra – ne engedjen idegen személyeket, házi- és használatokat a veszélyes gép közelébe.
	Mielőtt a készülék valamilyen részét megérintené, várjon, míg annak minden része teljesen leállt.
	Óvakodjék a forgókésektől. Járó motor mellett ne nyúljon be se kézzel, se lábbal a berendezés nyílásaiba.
	Szem- és hallásvédelmet viseljen.
	Védőkesztyűt viseljen.
	Nedvességtől védjük.
	Rálépni nem szabad.
Szecsázandó anyag  Szecsázott anyag nincs vagdalva	
	Gyűjtőkosár rögzítve
	Gyűjtőkosár megnyitva
	A termék megfelel az erre a termékfajtára vonatkozó európai irányelveknek.
	A tönkrement elektromos készülék nem való a háztartási hulladékba. A készüléket, tartozékait és csomagolását környezetkímélő módon juttassa hulladékba. Az elhasznált elektromos és elektronikai készülékekről szóló 2012/19/EC Európai Irányelv rendelkezései szerint a már nem használható elektromos készülékeket külön kell begyűjteni és a környezetnek megfelelő újrahasznosításra előkészíteni.

## Jelzések kezelési utasítás

-  **Fenyegető veszély vagy veszélyes helyzet.** Jelen utasítások figyelmen kívül hagyása sérüléseket vonhat maga után, illetve dologi károkhoz vezethet.
-  **Szakszerű alkalmazásra vonatkozó fontos utasítások.** Jelen utasítások figyelmen kívül hagyása zavarokhoz vezethet.
-  **Alkalmazói utasítások.** Eme utasítások segítséget nyújtanak a funkciók optimális kihasználásához.
-  **Szerelés, kezelés és karbantartás.** Itt pontosan elmagyarázzuk Önnek, hogy mit kell tennie.

## Rendeltetészerű alkalmazás

- A rendeltetészerű használat esetében a gallyaprító
- mindennemű gally (a fa fajtájától és frissességétől függően) a max. átmérőig
  - fonnyadt, nyirkos, már napok óta tárolt kerti hulladéknak gallyakkal váltakozó aprítására alkalmas.

Üveg, fém, műanyagok, műanyag szatyrok, kövek, szövetanyagok, földes gyökerek, nem kellő szilárdságú hulladékok (pl. konyhai hulladék) aprítása kifejezetten kizárt.

A kerti aprítógép csak magáncélú, ház körüli kertben vagy szabadidőkertben való használatra alkalmas.

Házi- és hobbikertben használandó készüléknek az tekintendő, amelyiket nem közcélú létesítményekben, parkokban, sportlétesítményekben, mező- és eredőgazdaságokban és nem ipari célokra használnak.

A rendeltetésnek megfelelő használatához tartozik még a gyár által előírt módon való használat-, az ennek megfelelő karbantartás- és javítás valamint az útmutatóban olvasható biztonsági tudnivalók követése.

Minden ezektől eltérő használat rendeltetéssel ellentétesnek minősül. Az ilyen jellegű károkért a gyár nem vállal szavatosságot. A kockázat ekkor egyedül a felhasználót terheli.

A kerti szecsázógép önkényes megváltoztatása az abból eredő bármilyen kárra kizárja a vállalt gyári szavatosságot.

A gépet csak olyan személy szerelheti, használhatja és tarthatja karban, akit azzal megbíztak, és akit a lehetséges veszélyekről tájékoztattak. Karbantartást csak gyárunk, vagy az általunk megnevezett vevőszolgálati műhely végezhet.

## Fennmaradó kockázat

 **A gép rendeltetésének megfelelő használata mellett, és valamennyi vonatkozó biztonsági rendelkezés betartása ellenére is fennállhatnak még fennmaradó kockázatok.**

**A fennmaradó kockázat csökkenthető, ha a „Biztonsági utasítások” és a „Rendeltetészerű alkalmazás”, valamint a kezelési utasítás leírásainak figyelembe vételével.**

**Mindezek figyelembe vétele és a kellő óvatosság segít a balesetek és sérülések megelőzésében.**

- Az ujjak és a kezek megsérülhetnek, ha kézzel átnyúlunk egy nyíláson, és a késekhez jutunk.

- Az újjak és a kezek sérülésének veszélye a késeken végzett szerelési és tisztítási munkák során.
- Sérülés kiperdült aprított anyag által a tölcser közelében.
- Veszélyeztetés áram által, nem szabályszerű villamos csatlakozóvezetékek alkalmazása esetén.
- Feszültséget hordozó részek megérintése nyitott villamos szerkezeti elemek esetén.
- A halláskárosodás hosszabb ideig tartó munkavégzés esetén hallásvédelem nélkül.

Továbbiakban minden megtett óvintézkedés ellenére fennállhatnak még nem nyilvánvaló fennmaradó kockázatok.

## Biztonságos munkavégzés

**A gyártmány üzembe helyezése előtt olvassa el és vegye figyelembe a következő utasításokat és az adott országban érvényes biztonsági rendelkezéseket, hogy saját magát és másokat a lehetséges sérülésektől megóvja.**

 A biztonsági utasításokat adja tovább mindenkinek, aki a géppel dolgozik.

 Őrizze meg gondosan ezeket a biztonsági utasításokat.

 **A biztonsági kapcsolón szükséges javításokat a gyártó, illetve általa megnevezett cégek végezhetnek.**

- Használat előtt a kezelési utasítás segítségével ismerkedjen meg készülékével.
- A készüléket ne használja olyan célokra, amelyekre az nem való (lásd „Rendeltetészerű használat” és „Munkavégzés a kerti aprítógéppel” pontokat).
- Álljon biztosan a lábán, és mindenkor őrizze meg egyensúlyát. Ne hajoljon ágaskodva előre. A szecsakázni való bedobásakor álljon egy szinten a berendezéssel.
- Lejtős terepen mindig ügyeljen arra, hogy biztonságosan álljon.
- A készüléket csak lépésben haladva mozgassa, soha ne szaladva vagy futás közben (helyszín váltás).
- Legyen figyelmes. Figyeljen arra, amin dolgozik. Munkáját ésszerűen hajtsa végre. A gépet ne használja olyankor amikor fáradt, kábító hatású szer, alkohol vagy gyógyszer hatása alatt áll. A gép használatánál elég egy figyelmetlen pillanat ahhoz, hogy súlyos balesetet szenvedjen.
- A készülék üzemeltetése közben mindig használjon védőszemüveget, védőkesztyűt és fülvédőt.
- A készülék üzemeltetése közben mindig viseljen megfelelő munkaruházatot:
  - ne viseljen bő ruhát vagy ékszert, mert azokat a mozgó géppalkatrész beránthatja
  - viseljen csúszásmentes lábbelit
  - lábszára védelmére hosszúnadrág.
  - ne viseljen lazán lelógó vagy lelógó szegélyekkel és zsinórral díszített ruházatot.
- A gépet mezítláb vagy könnyű szandálban ne használja.
- A kezelő felelős a gép környezetében tartózkodó más személyek biztonságáért.
- Gyermek a készülékkel nem játszhatnak.
- A gyermekeket a készüléktől tartsa távol.
- A készülék tisztítását és felhasználói karbantartását nem szabad gyermekekre bízni.

- Ne használja a készüléket, ha a közelben a munkában nem résztvevő személyek, különösen gyerekek vagy állatok tartózkodnak.
- A felhasználó más személyek balesetéért vagy veszélyeztetéséért, vagy idegen tulajdonban okozott kárért felelősséggel tartozik.
- Soha ne hagyja a készüléket felügyelet nélkül.
- Tartsa a munkaterületét rendben! A rendetlenség baleseteket vonhat maga után.
- Álljon a gép mögé vagy az oldalához. Soha ne tartózkodjon a kidobó nyílás közelében.
- Soha ne nyúljon bele a töltő- vagy a kidobó nyílásba.
- Tartsa távol arcát és testét a töltőnyílástól.
- A készüléket ne terhelje túl! Jobban és biztonságosabban dolgozhat a megadott teljesítménytartományban.
- A készüléket csak komplett és szabályszerűen felhelyezett védőberendezésekkel üzemeltesse, és ne módosítson a gépen semmit, ami a biztonságot csorbítaná.
- Soha nem szabad megkerülni a védőberendezés reteszelését.
- Ne módosítsa a motor fordulatszám-szabályozási beállítását, mert az szabályozza a legnagyobb biztonságos munkasebességet, valamint védi a motort és valamennyi forgó alkatrészt a túlzott sebesség következtében fellépő károsodástól. Probléma esetén kérjük, forduljon a vevőszolgálathoz.
- A készüléket soha ne üzemeltesse adagolótölcser nélkül.
- A készüléken, illetve annak részein módosításokat ne végezzen.
- A készüléket vízzel nem fröcskölje le. (Áramütés veszélye!).
- Vegye figyelembe a környezeti hatásokat:
  - A gépet ne használja nedves vagy vizes környezetben.
  - A gépet ne hagyja kint az esőben.
  - Rossz időjárási viszonyok (pl. eső, villámveszély) esetén ne dolgozzon a készülékkel.
  - Csak megfelelő látási viszonyok mellett dolgozzék, gondoskodjék a jó világításról.
- Hogy ujsérülését megelőzze, a gép szerelésénél és tisztításakor viseljen védőkesztyűt.
- A gépet járó motorral szállítani nem szabad.
- Az alább felsorolt tevékenységek megkezdés előtt kapcsolja ki a gépet, húzza ki a hálózati csatlakozó dugót a dugaszoló aljzatból és ellenőrizze, hogy a gép minden mozgó része teljesen leállt:
  - gyűjtőkosár felrakása és levétele
  - javítási munkálatok
  - karbantartási és tisztítási munkák
  - csatlakozó vezeték ellenőrzése üzem közben, hogy nincs-e összegabalyodva vagy megsérülve
  - zavarok elhárítása
  - szállítás
  - a gép elhagyása (rövid megszakítások esetén is)
- A gép bemeneti és kidobó részének eldugulása esetén kapcsolja ki a motort és húzza ki a hálózati csatlakozódugót, mielőtt a dugulást okozó anyagmaradványokat eltávolítja.
- Először válassza le a készüléket a hálózati feszültségről és várjon, míg annak minden mozgó része teljesen leállt, és csak ezután érintse meg a készülék mozgó részeit.
- Ha a csatlakozó vagy hosszabbító kábel a használat során megsérült, a sérült vezetőket azonnal le kell választani az



áramforrásról. A vezetéket addig ne érintse meg, amíg azt a hálózatról le nem kapcsolta. Ha a vezeték megsérült vagy elkopott, ne használja a gépet.

- Ellenőrizze a gépet esetleges sérülésekre:
  - A készülék további használata előtt a védőberendezéseket alaposan meg kell vizsgálni kifogástalan és rendeltetésszerű működés szempontjából.
  - Ellenőrizze, hogy a mozgó alkatrészek működése kifogástalan-e, vagy nincs-e valamelyik alkatrész megsérülve. Az összes alkatrésznek helyesen kell felszerelve lennie és minden feltételt teljesítenie kell a fűrészfogástalan működése érdekében.
  - Sérült védőberendezéseket és alkatrészeket elismert szakszerviz által szakszerűen meg kell javíttatni, vagy ki kell cseréltetni, amennyiben a használati utasításban egyéb adat nem szerepel.
  - A sérült vagy olvashatatlan biztonsági feliratok haladéktalanul kicserélendők.
- A használaton kívüli gépeket száraz, lezárt helyiségben tárolja, ahol ahhoz gyermekek hozzá nem férhetnek.
- A gépet olyan helyen tárolja, ahol benzingőz nem kerülhet kapcsolatba nyílt lánggal vagy szikrával. A gépet tárolás előtt mindig hagyja kihűlni.
- Gondosan végezze el a gép karbantartását és tartsa azt mindig tisztán.

### Villamos biztonság

- A csatlakozóvezeték kivitelezése IEC 60245 (H 07 RN-F) szerint legalább következő vezeték keresztmetszettel
  - 1,5 mm<sup>2</sup> 25 m-ig terjedő vezeték hossz esetén
  - 2,5 mm<sup>2</sup> 25 m feletti vezeték hossz esetén
- A hosszú és vékony csatlakozóvezetékek feszültségcsökkenéshez vezetnek. Ilyenkor a motor nem éri el a maximális teljesítményt, a berendezés pedig ugyancsak nem működik kielégítően.
- A dugaszoló aljzatnak és a csatlakozóvezetékek gumiból, puha PVC-ből vagy más, hasonló mechanikai szilárdsággal rendelkező termoplasztikus anyagból készüljenek, vagy ilyen anyaggal kell ezeket bevonni.
- A csatlakozóvezetékek csatlakozóját védje a fröcskölő víztől.
- A csatlakozóvezetékek fektetése során ügyelni kell arra, hogy azok ne legyenek kitéve zúzódásnak, törésnek, valamint arra, hogy a dugaszolható összeköttetést víz ne érje.
- A hosszabbító kábelt tartsa távol olyan mozgó részekről, melyek a kábel sérülését okozhatják, aminek következménye áramvezető részek balesetveszélyes érintése lehet.
- Kábeldob használatánál a kábelt mindig teljesen tekerje le a dobról.
- A vezetéket ne használja olyan célokra, melyekre nem rendeltetett. Óvja a vezetéket hőtől, olajtól és éles peremektől. A csatlakozó dugót ne a vezetéknél fogva húzza ki az aljzatból.
- Rendszeresen ellenőrizze a hosszabbító kábeleket, és azokat cserélje ki, ha sérültek.
- Ügyeljen arra, hogy ne csatlakoztasson vagy ne érintsen meg sérült kábelt mindaddig, amíg azt le nem választotta az áramforrásról, mert sérült és még csatlakoztatott kábel esetén a gép aktív részeinek érintése balesetveszélyes.

- Ne használjon hibás csatlakozóvezetékeket.
- A szabadban csak erre a célra engedélyezett és megfelelő jelöléssel ellátott hosszabbító kábeleket alkalmazzon.
- Ne alkalmazzon átmeneti villamos csatlakozásokat.
- Védőberendezéseket soha ne hidalja át, illetve azokat soha ne helyezze üzemben kívülre.

 **A villamos csatlakoztatást illetve javításokat a gép villamos részein csak engedélyezett villamossági szakember vagy ügyfélszolgálati irodáink egyike készítheti el. A helyi előírásokat, különösképpen az óvintézkedéseket figyelembe kell venni.**

 **Ha a készülék (esetleg meglévő) hálózati csatlakozó vezetéke megsérült, ezt a gyártótól vagy a vevőszolgálatától beszerezhető új csatlakozó vezetékre kell lecserélni.**

 **A gép egyéb részein szükséges javításokat a gyár illetve ügyfélszolgálati irodáinak egyike végezheti.**

 **Csak eredeti pótalkatrészeket alkalmazzon. Egyéb pótalkatrészek és egyéb tartozékok használata a kezelő balesetéhez vezethet. Ebből eredő károk tekintetében a gyártó felelősséget nem vállal.**

### Mit kell tenni vész helyzetben

- Résztesse a sérültet sérülésének megfelelő elsősegélyben és azonnal hívjon orvost.
- Védje a sérültet esetleges további sérülésektől és helyezze nyugalmi helyzetbe.

### Összeszerelés

lásd 178. oldal

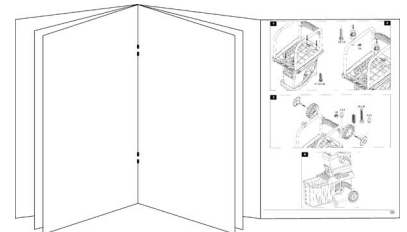

### Üzembe helyezés

- Győződjék meg arról, hogy a készülék összeszerelése komplett és előírászerű módon történt.
- A gép üzembehelyezése előtt ellenőrizze, hogy az adagoló garat üres legyen.
- Használat esetén az aprítógépet állítsa vízszintes és szilárd alapra (borulás veszélye).
- Nedves alapon ne dolgozzon a készülékkel. A nedves alap csökkenti a készülék állásbiztonságát és növeli a balesetveszélyt.
- Nem szabad a készüléket aszfaltzott, kavicsos szőrt alapon használni, mert a kiszórt anyag azon sérülést okozhat.
- Ne dolgozzon közvetlenül úszómedencék vagy kerti tavak szélén.
- A berendezés kizárólag a szabadban használható. Tartson megfelelő távolságot (legalább 2 m) minden faltól vagy más merev tárgytól.
- Rossz időjárási viszonyok között ne dolgozzon a készülékkel.









- Minden használat előtt ellenőrizze a következőket:
  - a csatlakozó vagy hosszabbító kábelt esetleges sérülésre (repedés, vágás vagy más hasonló) vagy öregedés (töredezetttség)
  - ⚠ **ne használjon sérült csatlakozó vagy hosszabbító kábelt**
  - esetleges sérülésekre (lásd „Biztonságos munkavégzés”)
  - ellenőrizze a szecskázó szerszám kifogástalan, kopásmentes állapotát és megfelelő biztosítását
  - hogy minden csavar, anyag és szeg, valamint egyéb rögzítő anyag szorosan meg van húzva,
  - hogy minden burkolat, terelőlap és védőpajzs a helyén, megfelelő működési állapotban van.

### Hálózati csatlakozás

- Vesse egybe a gép adattábláján feszültséget (pl. 230 V) a rendelkezésre álló hálózattal és a fűrészt az előírásnak megfelelően földelt csatlakozó aljzathoz csatlakoztassa.
- Csatlakoztassa a gépet 30 mA-es FI (áram-védőkapcsolón) át.
- Csak háromeres, megfelelő keresztmetszetű, megfelelő földeléssel rendelkező hosszabbító kábelt használjon.

### Hálózati biztosíték

		Svájcban	UK
2300 W	16 A lomha 	10 A lomha 	13 A lomha 
2800 W	16 A lomha 		13 A lomha 

### Hálózati impedancia

Kedvezőtlen hálózati feltételek mellett a készülék bekapcsolási folyamata során rövid idejű feszültségcsökkenések léphetnek fel, melyek más készülékekre befolyást gyakorolhatnak (pl. egy lámpa villogása).

Nem várható zavarok, ha a táblázatban megadott maximális hálózati impedanciákat betartják.

Teljesítményfelvétel $P_1$ (W)	Hálózati impedancia $Z_{max}$ ( $\Omega$ )
2300	0,31
2800	0,31

### KI-/BE-kapcsoló

**Ne használjon olyan készüléket, amelynek a kapcsolóját nem lehet be- kikapcsolni. A sérült kapcsolót haladéktalanul javíttassa meg vagy cseréltesse ki arra alkalmas szakemberrel vagy a kijelölt vevőszolgálatl.**

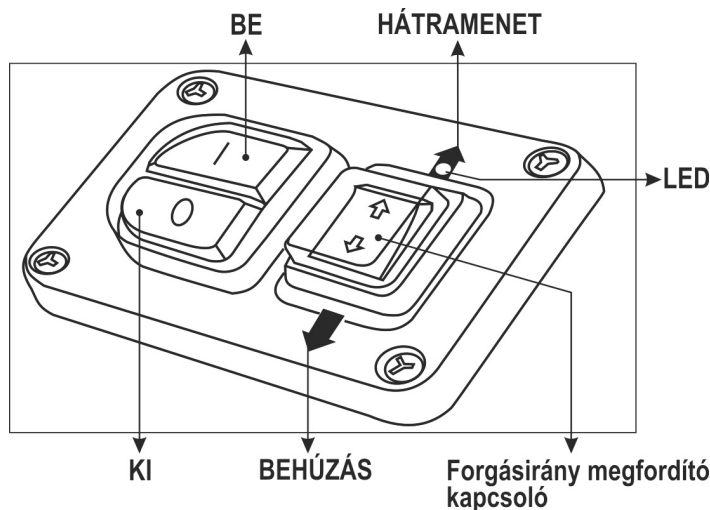

### Bekapcsolás

Nyomja meg a zöld gombot !  Kigyullad a zöld LED lámpa. A vágóhenger behúzza az aprítandó anyagot és felaprítja azt.

### Kikapcsolás

Nyomja meg a piros gombot !  Elalszik a LED lámpa.

### Újrindítás- áramkimaradás esetén

Áramkimaradás esetén a készülék automatikusan kikapcsol (nulla feszültség kioldó). A készülék ismételt bekapcsolásához nyomja meg újra a piros gombot.

### Forgásirány átfordító kapcsoló

**ⓘ A vágóhenger forgásirányának átfordítása csak bekapcsolt aprítógépnél lehetséges.**

### ↓ BEHÚZÁS

Az aprítógép normál üzemben van, ha a forgásirány átfordító kapcsolót "BEHÚZÁS"-ra kapcsolja. A vágóhenger behúzza az aprítandó anyagot és felaprítja azt.

### ↑ HÁTRAMENET

Az aprítógép hátrameneti üzemben van, ha a forgásirány átfordító kapcsolót "HÁTRAMENET"-re kapcsolja. A vágóhenger elengedi az aprítandó anyagot, és azt ki lehet húzni a gépből.

**Figyelem!** Ha az aprítógépet normál üzembről hátrameneti üzemre kapcsolja át, akkor a vágóhenger rövid időre megáll, majd automatikusan átvált az ellenkező irányú forgásra.

**Figyelem!** Ha az aprítógépet hátrameneti üzemben kapcsolja ki, a vágóhenger forgásiránya visszaállítódik, vagyis a gép ismételt bekapcsolása esetén az aprítandó anyag behúzására kerül sor.

### Aprítógép eltömődött / beragadt / túlterhelt

Az ágak és gallyak a gép eltömődését / beragadását okozhatják. Ilyen esetben a forgásirány átfordító kapcsoló automatikusan "HÁTRAMENET"-re kapcsol, és a gép elengedi a beszorult anyagot. A motor 3 - 5 másodperc után automatikusan kikapcsol.

Az üzem folytatásához nyomja le a forgásirány átfordító kapcsolót ↓ "BEHÚZÁS" állásba.

**Figyelem!** Ügyeljen arra, hogy a gép mindaddig üzemkészen álljon, amíg a LED lámpa világít.

Ha a gép még mindig el van tömődve vagy be van ragadva, akkor a vágóhenger forgásiránya ismét automatikusan átkapcsolódik hátramenetbe. Ezt a műveletet többször ismételje meg. Ha az eltömődés vagy beragadás többszöri kísérlet után továbbra is fennáll, a motor ismételt lekapcsolódása után forgassa a (J) beállítógombot az óramutató járásával ellentétes irányba (ezzel az ellenkés és a vágóhenger közötti távolság nagyobb lesz. Az üzem folytatásához nyomja le a forgásirány átfordító kapcsolót

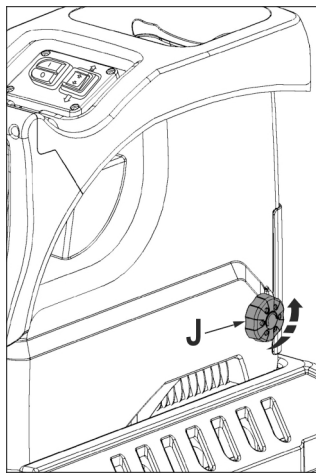

↑ "HÁTRAMENET" állásba. A beszorult anyag szabaddá válik. Ügyeljen arra, hogy a LED lámpa világít.

Ha az eltömődés vagy beragadás megszűnt, ismét be kell állítania az ellenkés és a vágóhenger közötti távolságot. Lásd az „Ellenkés beállítása” c. fejezetet.

### Jótanács

- Nagyobb tárgyakat vagy fadarabokat többszöri működtetéssel mind a vágásirányban, mind pedig fordított irányban eltávolíthatunk.
- Használjunk egy botot vagy egy kampót a leblokkolt tárgyaknak a bevezető tölcserből vagy a kidobó nyílásból való eltávolítására.

**⚠ Az újra történő bekapcsolás előtt mindig várjuk meg, amíg a gallyaprító teljesen megállt.**

### Gyűjtőkosár

A beépített gyűjtőkosár rögzítő fogantyúval és egy biztonsági kikapcsolással van ellátva.

**i** A gyűjtőkosár felrakása és eltávolítása előtt kapcsolja le a gépet.

**🔒** ⇒ Rögzített a gyűjtőkosár és a géppel szilárd kapcsolatban van.

**🔓** ⇒ Nyitott a gyűjtőkosár rögzítése és a gépről leoldott. A gépet nem lehet bekapcsolni.

**i** A bekapcsolt gépnél megnyitják a gyűjtőkosár rögzítését, a gép magától leáll.  
→ Elalszik a LED lámpa.

### Munkavégzés a kerti aprítógéppel

- Álljon a gép mögé vagy az oldalához. Soha ne tartózkodjon a kidobó nyílás közelében.
- Álljon biztosan a lábán, és mindenkor őrizze meg egyensúlyát. Ne hajoljon ágaskodva előre. A szecskázni való bedobásakor álljon egy szinten a berendezéssel.
- A készülék beindítása során mindig a kidobási zónán kívül tartózkodjon.
- **⚠ A gépből kiálló nagyobb hosszúságú anyagok visszacsapódhatnak, mialatt a vágószerszám a**

**berendezésbe behúzza őket! Tartson megfelelő biztonsági távolságot!**

- Soha ne nyúljon bele a töltő- vagy a kidobó nyílásba.
- Tartsa távol arcát és testét a töltőnyílástól.
- Ne dugja be a kezét vagy más testrészét a bevezető nyílásba, a kidobó csatornába vagy a többi mozgó tárgy közelébe.
- A gép bekapcsolása előtt ellenőrizze
  - nincsen-e szecskázási maradék a betöltő tölcserben
  - rögzítette-e a felfogó kosarat.
- A készüléket járó motorral megdönteni vagy szállítani (helyszín váltás) nem szabad.
- Ügyeljen arra, hogy a motor hulladéktól és egyéb ráakódástól mentes legyen, hogy ezzel megvédje a motort a károsodástól vagy egy esetleges tüztől.
- Adagolás során ügyeljen arra, hogy fémdarabok, kövek, üveg vagy egyéb, nem feldolgozható tárgy ne kerülhessen az adagoló tölcserbe.
- A gyűjtőkosár felrakása és eltávolítása előtt kapcsolja le a gépet.
- Amennyiben idegen tárgyak kerülnek az adagoló tölcserbe, vagy ha a készüléknél rendkívüli zajok vagy rezgések tapasztalhatók, a készüléket azonnal ki kell kapcsolni, és nyugalmi állapotba kell helyezni. Húzza ki a hálózati csatlakozó dugót, és végezze el a következőket:
  - ellenőrizze a kárt
  - a sérült alkatrészeket cserélje ki vagy javíttassa meg
  - ellenőrizze a készüléket és húzza meg a meglazult alkatrészek rögzítését.

**⚠ Ne vállalkozék a gép javítására, ha ahhoz nincs képzése.**

### 👉 Mit szabad aprítanom?

Igen:

- mindennemű max. vastagságú gallyat a fa fajtájától és frissességétől függően
- hervadt, nedves, többnapos kerti hulladékot
  - 👉 csak ággal felváltva szecskázni

Nem:

- üveg, fémdarabok, műanyag, kő, szövet, földes gyökeret
- nem szilárd hulladékot, pl. konyhahulladékot

### 👉 Aprításra vonatkozó különleges tudnivalók:

- Az aprítandó anyagot mindig a tölcser bevezető nyílásának jobb oldala felől töltjük a berendezésbe!
- Aprítsa az ágakat, gallyakat és fadarabokat röviddel a lemetszés, illetve vágás után
  - az efféle aprítandó anyag kiszáradás után igen kemény lesz, a maximálisan feldolgozható ágak átmérője ennek következtében csökken.
- Erősebben elágazó ágak esetében távolítsa el az oldalhajtásokat.
- Magas víztartalmú, ragadásra hajlamos kerti hulladékok feldolgozása
  - ezeket a készülék eldugulásának megakadályozása érdekében fás aprítandó anyaggal váltakozva aprítsa.

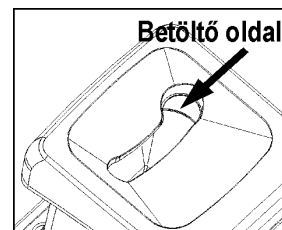

- Ne hagyja, hogy a felaprított anyag a kidobó nyílás mellett túlságosan magasra halmozódjék. Ekkor ugyanis az apríték a bevezető nyíláson keresztül visszacsapódhat. Ilyenkor előfordulhat, hogy az anyag a betöltő nyíláson keresztül visszacsapódik. Rendszeresen ürítse ki a felfogó kosarat.
- Tisztítsa meg a bevezető nyílást és a kidobó csatornát ezek eldugulása esetén. Ilyenkor előbb kapcsolja ki a motort és húzza ki a dugaszoló aljzatból a hálózati csatlakozót.
- Kérjük, vegye figyelembe, hogy az Ön készülékének megfelelő maximálisan feldolgozható ágátmérőt (lásd „Műszaki adatok”). A fa frissességétől és fajtájától függően a feldolgozható ág átmérője különböző lehet.
- A vágó hengermű automatikusan lassan mozog, így ütközés nélkül húzza be a szecskáznivalót.
- A forgásirány önműködő átkapcsolása:  
Ha gép hirtelen megszorul, a vágóhenger forgásirányát át lehet kapcsolni és ekkor az aprítékot vissza lehet tolni.
  - Kapcsolja ki a gépet
  - Várjon, míg a gép leáll
  - A gépet kapcsolja be ismét és könnyebben feldolgozható anyagot aprítson.

## A ellenkés beállítása

A B jelű ellenkés szabad játék nélkül állítható be az A jelű kés vágóéléhez. A hatékony üzemelés érdekében célszerű lehetőleg kis távolság betartása.

Puha anyagok vagy nyirkos gallyak gyakran csak szakadnak, ahelyett hogy elvágódnának. A többszöri működtetés során kicsorbult vagy eltompult kés ugyancsak ehhez a problémához vezethet.

### A távolság beállítása.

Kapcsoljuk be a berendezést.

A műanyag motorház jobb oldalán található a beállító berendezés. Etäisyys säädettään kääntämällä säätönuppia (D) oikealle, jolloin ruuvi (C) liikkuu terätelaan päin. Folytassuk a csavarást mindaddig, amíg a kidobó nyílásból finom alumíniumreszelék hullik ki.

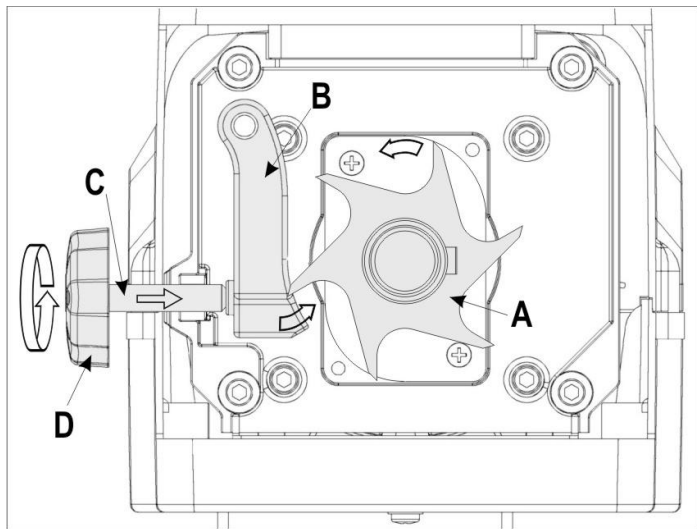

## Karbantartás / ápolás / tárolás

### • Minden karbantartás és ápolás előtt

- a motort leállítani és hálózati csatlakozót kihúzni
- Hagyja a készüléket lehűlni.
- sérülések ellen védőkesztyűt használni

Ha a készülék karbantartás, tárolás vagy egy tartozék cseréje miatt ki van kapcsolva, győződjön meg arról, hogy az energiaforrás ki legyen kapcsolva és a hálózati csatlakozó dugó ki legyen húzva. Győződjön meg arról is, hogy minden mozgó alkatrész álló helyzetben legyen, és ha a készülék kulccsal zárható, a kulcs legyen lehúzva. Hagyja a készüléket karbantartás, átállítás, stb. előtt lehűlni.

Ügyeljünk arra a vágószerszám karbantartása során, hogy ez az indító mechanizmus segítségével még akkor is járhat, ha a motor a fedél elzárása folytán már eljárt.

A vágószerszám karbantartása során ügyelni kell arra, hogy a kés az indító szerkezet közreműködése miatt esetleg még mozog akkor is, ha a motor a burkolat reteszélése miatt már leállt.

Legyen gondja rá, hogy karbantartás és javítás után a gépből a szerszámot, csavarhúzókat távolítsa el.

### • A kerti szecskavágó gép messzemenően karbantartásmentes. Értékének megőrzése és hosszú működőképessége érdekében ügyeljen a következőkre:

- szellőztető réseket tartsa szabadon és tisztán
  - rögzítő csavarokat ellenőrizze és szükség esetén húzza utána
  - használat után a gépet tisztítsa meg
- A tisztításhoz csak nedves meleg törlerongyot és puha keféket használjon.

Soha ne használjon tisztító- vagy oldószert. Azok a gépen helyrehozhatatlan kárt tehetnek. A vegyszer a műanyagot megtámadhatja.



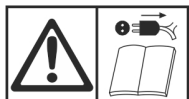

- a gépet nem szabad folyó vízzel vagy magasnyomású tisztítóval tisztítani.
- Fényes fémrészeket a korrózió elleni védelem érdekében minden használat után környezetbarát, biológiailag lebontható olajspray segítségével kezelje.
- a vágóhenger és az utánvágólemez kopó részek, viszont normális használat és szabály szerinti utánállításal több évig működőképesek.
- **i** A kopott és sérült elemek cseréje esetén mindig az egész készletet cserélje ki, hogy elkerülje a kiegyensúlyozatlan állapotot.

## Lehetséges zavarok







**Minden zavarelhárítás előtt**

- kapcsolja ki a gépet
- várja meg míg a kerti aprítógép megáll
- húzza ki a csatlakozó dugót.

Üzemzavar	Lehetséges oka	Megszüntetése
motor nem indul be	nincsen hálózati feszültség vezeték hibás	biztosítékot ellenőrizni ellenőriztetni (elektroszakember)
	A gép túl van terelve vagy elakadt és 5 másodpercnyi hátramenet után önműködően leáll.	Az üzem folytatásához nyomja le a forgásirány átfordító kapcsolót ↓ "BEHÚZÁS" állásba.
motor nem indul be	Gyűjtőkosár megnyitva  (a biztonsági kikapcsolás a felfogó kosarat kioldotta)	rögzítse a felfogó kosarat 
motor zúg, de nem indul be	A vágóhenger többszöri hátramenet után is még szorul.  kondenzátor hibás	1. Oldja ki a (J) állítócsavart. 2. Az üzem folytatásához nyomja le a forgásirány átfordító kapcsolót ↑ "HÁTRAMENET" állásba.  lásd a "Forgásirány megfordító kapcsoló"
a szecskáznivalót nem húzza be	A vágóél visszafelé forog. A kapcsolóállás helytelen. túl puha vagy túl nedves szecs káznivaló kopás a vágóhengeren	Nyomja le a forgásirány átfordító kapcsolót ↓ "BEHÚZÁS" állásba. egy ágat utánatolni és eldarabol tatni  Állítsuk be az ellenlapot az „Az ellenlap beállítása” című részben foglaltak szerint, erős elhasználódás esetén cseréljük ki a vágóélet. A vágóhenger cseréjét a vevőszolgálattal kell elvégeztetni.
a szecskáznivalót nem szabályosan aprítja	az ellenkés nincs megfelelően beállítva	Az ellenkést állítsa be az „Ellenkés beállítása” leírás szerint.
A készülék beindul, de csekély terhelésnél blokkol és a motorvédő kapcsolón keresztül, lekapcsol.	A hosszabbító vezeték túl hosszú vagy túl kicsi a keresztmetszet. A dugaszoló aljzat túl messze van a főcsatlakozástól és túl kicsi a csatlakozó vezeték keresztmetszete.	A hosszabbító vezeték legalább 1,5 mm <sup>2</sup> , legfeljebb 25 m hosszú. Hosszabb vezeték esetén a keresztmetszet legalább 2,5 mm <sup>2</sup> .

**Ha további hibás működést tapasztal, kérjük, forduljon szakműhelyhez, vagy a Vevőszolgálathoz.**

## Műszaki adatok

Modell	ALF 2300	ALF 2800
Gyártási év	lásd az utolsó oldalon	
Motor	váltakozó áramú motor 230 V~, 50 Hz, 2800 min <sup>-1</sup>	
Hálózati feszültség	230 V~	230 – 240 V~
Motorteljesítmény P <sub>1</sub>	2300 W (P40)	2800 W (P40)
Motorteljesítmény P <sub>1</sub>	2000 W	2300 W
Fordulatszám vágóél	40 min <sup>-1</sup>	
Be/kikapcsoló	túlterhelés-védővel, vágó- és visszamenettel, feszültséghiány-kioldó	
Súly	30 kg	31 kg
Hangnyomásszint L <sub>PA</sub> (mérve 2000/14/EK)	79,4 dB (A), K = 3 dB (A)	80,7 dB (A), K = 3 dB (A)
Mért hangteljesítményszint L <sub>WA</sub> (mérve 2000/14/EK)	89 dB (A), K = 2,37 dB (A)	91,9 dB (A), K = 0,34 dB (A)
Garantált hangteljesítményszint L <sub>WA</sub> (mérve 2000/14/EK)	91 dB (A)	92 dB (A)
Max. feldolgozható ágátmérő (csak frissen vágott, illetve metszett fára érvényes)	Ø max. 40 mm	Ø max. 45 mm
Védelmi osztály	I	
Védettség	IP X4	
Hálózati biztosíték	16 A lomha 	16 A lomha 
Svájcban	10 A lomha 	--
UK	13 A lomha 	13 A lomha 

	2000 W	2300 W	2300 W (P40)	2800 W (P40)
<b>Üzem mód:</b>	Folyamatos üzem		megszakítás nélküli időszakos üzem 10 perc esetén: 4 min. folyamatos üzem 6 min. üresjárat	

## EK megfelelőségi nyilatkozat

Sz. (S-No.): 12682 → ALF 2800

A 2006/42 EK irányelvnek megfelelően

az

**Altrad Lescha Atika GmbH**

89331 Burgau, Josef-Drexler-Str. 8, Németország

a fenti Irányelv előírásainak megfelelően kizárólagos felelősséggel kijelenti, hogy a

**Gartenhäcksler (Kerti aprítógép) modell ALF 2300, ALF 2800**

**Sorozatszám:** 044000 – 065000

megfelel a fenti Irányelv, továbbá az alábbi Irányelvek követelményeinek:

**2014/30/EU, 2011/65/EU és 2000/14/EK+2005/88/EK.**

**A következő harmonizált szabványok kerültek alkalmazásra:**

EN 60335-1:2012/A2:2019; EN 50434:2014;

EN 55014-1:2017; EN 55014-2:2015; EN 61000-3-2:2014;

EN 61000-3-11:2000; EN 62321:2009

**Megfelelési értékelési eljárás:**

**2000/14/EK – V független és 2005/88/EK.**

	ALF 2300	ALF 2800
mért hangteljesítmény-szint L <sub>WA</sub>	89 dB (A)	91,9 dB (A)
garantált hangteljesítményszint L <sub>WA</sub>	91 dB (A)	92 dB (A)

**A műszaki dokumentációért felelős személy:**

Altrad Lescha Atika GmbH – Műszaki Iroda – 89331 Burgau – Josef-Drexler-Str. 8 – Németország

Burgau, 23.09.2021

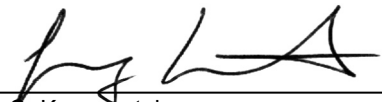
i.A.   
i.A. G. Koppenstein,  
Tervező részleg vezetése

## Garancia

Kérjük a mellékelt garancianyilatkozat figyelembe vételét.

❗ Upute sačuvajte za buduću upotrebu.

❗ Prosljedite ove upute za uporabu svim osobama koje će koristiti uređaj.



Uređaj ne smijete pustiti u pogon prije nego što pročitate upute za uporabu, obratite pažnju na sve naznačene upute i uređaj montirate kao što je opisano.



Djeca, osobe s ograničenim tjelesnim, osjetilnim ili psihičkim sposobnostima ili nedostatkom iskustva i znanja ili osobe koje nisu upoznate s uputama za uporabu nikad ne smiju upravljati uređajem/koristiti uređaj. Čuvanje



Djeca i mladi ispod 16 godina ne smiju koristiti uređaj. Nacionalni i lokalni propisi mogu odrediti dobnu granicu korisnika.

## Sadržaj

Opseg isporuke	82
Opis uređaja	82
Vrijeme rada	82
Simboli na uređaj	82
Simboli upute za uporabu	83
Svrshodna primjena	83
Preostali rizici	83
Sigurnosne napomene	84
Montaža	85 / 178
Puštanje u pogon	85
Rad s vrtnom sjeckalicom	87
Namještanje protumjerača	87
Održavanje / Njega / Skladištenja	88
Moguće smetnje	88
Tehnički podaci	89
Izjava o usklađenosti	90
Jamstvo	90
Rezervni dijelovi	172

## Opseg isporuke

☞ Nakon što izvadite uređaj iz kartona provjerite

- ▶ potpunost sadržaja
- ▶ eventualna oštećenja proizvoda nastala prilikom transporta

Molimo Vas da reklamacije odmah prijavite dostavljaču tj. proizvođaču. Kasnije reklamacije neće biti uvažene.

- 1 montirana jedinica uređaja
- 1 podvozje
- 2 kotača
- 2 poklopca kotača
- 2 nogari
- 1 vrećica s vijcima
- 1 prihvatna košara

- 1 upute za uporabu
- 1 izjava o jamstvu

## Opis uređaja

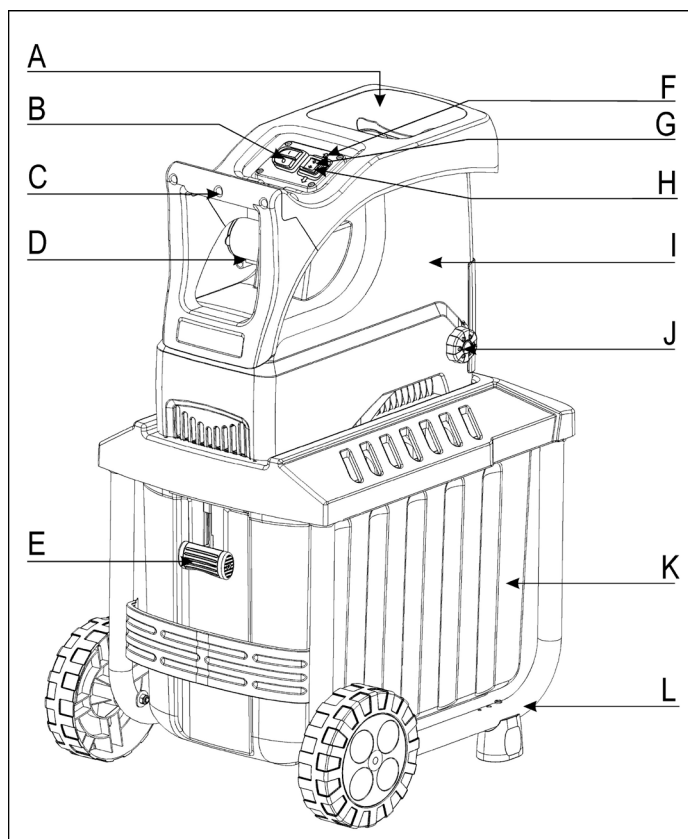

- A. Otvor lijevka za materijal za sječenje
- B. Sklopka za uključivanje / isključivanje
- C. Ručka
- D. Mrežni utikač
- E. Podvozje s kotačima i nogarima
- F. Svjetleća dioda
- G. Povratni tijek
- H. Uvlačenje } Selektor za promjenu smjera vrtnje
- I. Gumb za podešavanje valjka za rezanje
- J. Otvor za izbacivanje
- K. Prihvatna košara
- L. Zasun prihvatne košare

## Vrijeme pogona

Molimo Vas da obratite pažnju na regionalne propise.

## Simboli na uređaju







Prije puštanja u pogon pročitati i obratiti pažnju na upute za uporabu i sigurnosne upute.



Isključite stroj i izvucite mrežni utikač prije obavljanja preinaka, čišćenja stroja ili kad je kabel zapetljan ili oštećen.

	Opasnost zbog dijelova koji se izbacuju kad motor radi – osobe koje ne sudjeluju u radu, kao i kućne i korisne životinje držati podalje od područja opasnosti.
	Prije nego ćete dodirnuti stroj, pričekajte da se svi njegovi dijelovi potpuno zaustave.
	Pozor od rotirajućih noževa. Ruke i noge ne držati u otvorima, kada je stroj uključen.
	Nositi zaštitu za uši i oči.
	Nositi zaštitne rukavice.
	Zaštititi od vlage.
	Ne koristite kao gazište.
Materijal za sjeckanje se reže  Materijal za sjeckanje se ne reže	
	Prihvatna košara zaključana
	Prihvatna košara otključana
	Proizvod odgovara vrijedećim europskim smjericama specifičnim za proizvode te vrste.
	Električni uređaji ne spadaju u kućni otpad. Uređaj, pribor i ambalažu odložite u skladu sa zaštitom okoliša. U skladu s Europskom smjericom 2012/19/EU o starim električnim i elektroničkim uređajima, električni uređaji koji više nisu sposobni za uporabu moraju se skupljati odvojeno i podvrgnuti ekološki primjerenome recikliranju.

## Simboli uputa za uporabu

-  **Prijeteća opasnost ili opasne situacije.** Nepoštivanje ovih uputa može dovesti do ozljede ili oštećivanja predmeta.
-  **Važne upute za ispravno rukovanje.** Nepoštivanje ovih uputa može dovesti do smetnji.
-  **Upute za korisnika.** Ove upute Vam pomažu da optimalno koristite sve funkcije.
-  **Montaža, posluživanje i održavanje.** Ovdje će Vam se točno objasniti što morate raditi.

## Svrishodna primjena

U svrshodnu uporabu spada sjeckanje

- grana svih vrsta do maks. presjeka (ovisno o vrsti drveta i svježini)
- uvenulog, vlažnog vrtnog otpada koji stoji već nekoliko dana, zajedno s granama

Sjeckanje stakla, metala, plastičnih predmeta, plastičnih vrećica, kamenja, otpada tkanina, korijenja iz zemlje, otpada bez čvrste konzistencije (npr. kuhinjskog smeća) izričito se isključuje.

Vrtna sječkalica prikladna je samo za privatnu upotrebu u kućnim i hobi vrtovima.

Kao sječalice za privatne i hobi vrtove, takvi uređaji nisu predviđeni za korištenje na javnim površinama, u parkovima, na sportskim igralištima kao ni u poljoprivredi i šumarstvu.

Odgovarajuća namjenska primjena uključuje pridržavanje od proizvođača propisanih uvjeta za rad, održavanje i popravak i pridržavanje sigurnosnih naputaka koji se nalaze u uputi.

Svaka drugačija uporaba nije namjenska. Za oštećenja bilo koje vrste koja proizlaze iz toga proizvođač ne jamči: rizik snosi sam korisnik.

Samovoljne promjene na vrtnoj sječkalici isključuju odgovornost proizvođača za štete bilo koje vrste koje nastanu usljed toga.

Uređaj mogu za uporabu pripremati, upotrebljavati i održavati samo osobe koje su za to osposobljene i koje su upoznate s opasnostima te vrste. Popravke smijemo vršiti samo mi odnosno od nas ovlaštena servisna mjesta.

## Preostali rizici

 Čak i kod svrshodne primjene mogu usprkos pridržavanju svih dotičnih sigurnosnih propisa nastati zbog određene konstrukcije u svrhu primjene, preostali rizici.

Oni mogu biti svedeni na minimum, ako se „Sigurnosne upute“ i „Svrshodna primjena“ kao i upute za uporabu poštuju u cijelosti.

**Pažljivost i oprez smanjuju rizik ozljeda osoba i oštećenja.**

- Opasnost od ozljede prstiju i ruku, ako ruku stavite u otvor i tako dospijete do noževa.
- Ozljeda prstiju i ruku kod montažnih radova i prilikom čišćenja noževa.
- Ozljeda komadima koji se izbacuju u području lijevka.
- Opasnost od struje kod primjene neodgovarajućeg električnog priključka.
- Dodirivanje električki vodljivih dijelova kod otvorenih električnih sklopova.
- Oštećivanje sluha kod dužeg rada bez zaštite ušiju.

Nadalje mogu usprkos svih mjera zaštite postojati neočigledni preostali rizici.

## Sigurnosne napomene

**Prije puštanja u pogon ovog proizvoda obratite pažnju na sljedeću uputu i Propise o sprječavanju nezgoda Vašeg strukovnog udruženja tj. sigurnosne odredbe koje vrijede u svakoj dotičnoj zemlji, kako bi zaštitili sebe i druge od mogućih ozljeda.**

 Prosljedite sigurnosne upute svim osobama koje rade sa strojem.

 Dobro spremite sigurnosne upute.

 **Popravci na sigurnosnom isključivaju moraju uslijediti kroz proizvođača tj. kroz firmu koju on imenuje.**

- Prije korištenja upoznajte se sa uređajem uz pomoć uputa za uporabu.
- Uređaj nemojte koristiti u svrhe za koje nije namijenjen (vidi svrsishodna primjena i rad s vrtnom sječalicom).
- Pobrinite se za stabilnost uređaja i držite stalno ravnotežu. Nemojte se naginjati naprijed. Prilikom ubacivanja materijala za sjeckanje stojte na istoj razini sa uređajem.
- Na strmim mjestima uvijek pazite na stabilnost.
- Uređaj pomičite samo hodajući, nikako trčeći ili jureći (promjena mjesta rada).
- Budite pažljivi. Pazite što činite. Krenite s razumom na posao. Ne koristite stroj ako ste umorni ili pod utjecajem droga, alkohola ili lijekova. Trenutak nepažnje kod uporabe stroja može dovesti do ozbiljnih ozljeda.
- Uvijek tijekom rada nosite zaštitne naočale, radne cipele i zaštitu za uši.
- Uvijek tijekom rada uređajem nosite prikladnu radnu odjeću:
  - nikakvu široku odjeću ili nakit, oni mogu biti zahvaćeni od pokretnih dijelova
  - obuću koja se ne kliže
  - Duge hlače za zaštitu nogu
  - ne nosite odjeću koja visi ili ima trake ili uzice.
- Nemojte raditi s uređajem bosonogi ili u laganim sandalama.
- Korisnik je u radnom području stroja odgovoran za druge osobe.
- Djeca se ne smiju igrati s uređajem.
- Djecu držite podalje od uređaja.
- Djeca ne smiju obavljati radove čišćenja ili održavanja.
- Nemojte koristiti uređaj dok se u blizini nalaze druge osobe, naročito djeca ili životinje.
- Imajte na umu da je sam korisnik odgovoran za nesreće ili opasnosti koje mogu zadesiti druge osobe ili njihovu imovinu.
- Uređaj nemojte ostavljati bez nadzora.
- Svoje radno područje držite urednim! Neurednost može dovesti do nezgoda.
- Zauzmite radni položaj sa strane ili iza uređaja. Nikada u predjelu otvora kroz koji se izbacuje isječen materijal.
- Nikada nemojte rukom zahvaćati u otvor kroz za punjenje ili pražnjenje isječenog materijala.
- Lice i tijelo držite udaljeno od otvora za punjenje.
- Nemojte preoptereti uređaj! Bolje i sigurnije će te raditi u navedenom polju radnog učinka.
- Služite se sa uređajem samo sa kompletnim i ispravno montiranim sigurnosnim uređajima i nemojte ništa mijenjati na stroju što bi moglo utjecati na sigurnost rada.

- Nikad ne pokušavajte zaobići funkciju blokiranja zaštitne naprave.
- Ne mijenjajte podešenost regulatora motora; broj okretaja regulira sigurnu maksimalnu radnu brzinu i štiti motor i sve rotirajuće dijelove od oštećenja uzrokovana prevelikom brzinom. Molimo Vas da se u slučaju problema obratite servisnoj službi.
- Uređaj ne upotrebljavajte bez lijevka za punjenje.
- Uređaj tj. njegove dijelove nemojte mijenjati.
- Uređaj ne prskajte vodom. (Izvor opasnosti je električna struja).
- Uzmite u obzir vanjske utjecaje.
  - Nemojte koristiti uređaj u mokroj ili vlažnoj okolini.
  - Uređaj ne ostavljajte na kiši.
  - Nikad nemojte raditi tijekom loših vremenskih uvjeta (npr. kiša, opasnost od grmljavine).
  - Radite pri dostatnoj vidljivosti i osigurajte dobru rasvjetu.
- Da bi se isključile opasnosti od ozljeđivanja prstiju nosite zaštiten rukavice prilikom poslova montaže i čišćenja.
- Nemojte transportirati uređaj dok motor radi.
- Isključite stroj, izvucite mrežni utikač iz utičnice i provjerite jesu li se svi pokretni dijelovi potpuno zaustavili prije:
  - stavljanja i uklanjanja prihvatne košare
  - radova održavanja i čišćenja uređaja
  - uklanjanja smetnji
  - provjera priključnog voda za vrijeme rada, je li zapetljan ili oštećen
  - transporta
  - popravaka
  - napuštanja (i kod kratkih prekida rada)
- U slučaju začepjenja prilikom ubacivanja i izbacivanja iz stroja, isključite motor i izvucite mrežni utikač prije nego ćete ukloniti ostatke materijala iz otvora za ubacivanje i izbacivanje.
- Nemojte dirati opasne pokretne dijelove prije nego što se stroj isključi iz strujne mreže i svi se pokretni dijelovi potpuno zaustave.
- Ako se priključni ili produžni kabel ošteti tijekom uporabe, morate ga odmah isključiti iz strujne mreže. Nemojte dodirivati kabel prije nego što ga isključite iz mreže. Ne koristite stroj ako je vod istrošen ili oštećen.
- Pregledajte ima li na stroju mogućih oštećenja:
  - Prije dalje upotrebe uređaja sigurnosni uređaji moraju se brižljivo prekontrolirati na njihovu ispravnu i svrsishodnu funkciju.
  - Provjerite funkcioniraju li pokretni dijelovi besprijekorno i nisu li zaglavljani ili oštećeni. Svi dijelovi moraju biti pravilno montirani i ispunjavati sve uvjete da bi osigurali besprijekorni rad pile.
  - Oštećene sigurnosne naprave i dijelove mora primjereno popraviti ili zamijeniti ovlaštena stručna radionica, ukoliko ništa drugo nije navedeno u uputama za uporabu.
  - Oštećene ili nečitljive sigurnosne naljepnice potrebno je zamijeniti.
- Čuvajte nekoristene strojeve na suhom, zaključanom mjestu izvan dohvata djece.
- Čuvajte stroj tamo gdje benzinske pare ne dolaze u kontakt s otvorenim plamenom ili iskrama. Prije spremanja stroja uvijek pustite da se prvo ohladi.
- Pažljivo održavajte i čistite stroj.

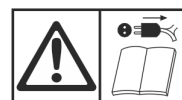





## Električna sigurnost

- Izvođenje priključka po IEC 60245 (H 07 RN-F) sa presjekom kabela od najmanje
  - 1,5 mm<sup>2</sup> kod dužine kabela do 25 m
  - 2,5 mm<sup>2</sup> kod dužine kabela preko 25 m
- Dugi i tanki priključni vodovi uzrokuju pad napona. Motor više ne dostiže maksimalnu snagu, a funkcija uređaja je smanjena.
- Utičnice i priključne kutije na priključnim vodovima moraju biti od gume, mekane plastike ili drugog termoplastičnog materijala jednake mehaničke čvrstoće ili biti prevučene tim materijalom.
- Utična naprava priključnog voda mora biti zaštićena od prskajuće vode.
- Kod postavljanja priključka obratite pažnju na to da nije priklješten, savijen i da utični spoj ne bude mokr.
- Držite produžni kabel podalje od opasnih pokretnih dijelova kako biste spriječili oštećenje kabela zbog kojeg može doći do kontakta s aktivnim dijelovima.
- Kod uporabe kablenskog bubnja odmotajte kabel u potpunosti.
- Nemojte koristiti kabel u svrhe za koje nije namijenjen. Kabel zaštitite od vrućine, ulja i oštih rubova. Nemojte vući za kabel da bi izvadili utikač iz utičnice.
- Redovno pregledajte produžni kabel i zamijenite ga ako utvrdite da je oštećen.
- Imajte na umu da ne priključujete oštećeni kabel na strujno napajanje ili ga dirate prije nego što ga isključite jer to može dovesti do kontakta s aktivnim dijelovima.
- Nemojte upotrebljavati neispravne priključne vodove.
- Na otvorenom upotrijebite samo za to odobrene odgovarajući označene produžne kabele.
- Nemojte primjenjivati provizorne električne priključke.
- Zaštitne naprave nikada ne premošćujte niti ih ne isključujte.
- Uređaj priključite preko zaštitne strujne sklopke (30 mA).

 **Električni priključak tj. popravke električnih dijelova stroja mora provesti samo ovlašteni električar. Moraju se poštovati mjesni propisi, posebice u vezi sigurnosnih mjera.**

 **Ako se ošteti mrežni kabel ovog uređaja (ako postoji), morate ga zamijeniti primjerenim kablom koji naručujete kod proizvođača ili njegove servisne službe.**

 **Popravke drugih dijelova stroja mora provesti proizvođač tj. njegove servisne službe.**

 **Koristite samo originalne dijelove. Upotrebom drugih rezervnih dijelova može doći do nezgoda za korisnika. Za štete koje proizađu iz toga proizvođač ne jamči.**

## Ponašanje u slučaju nužde

- Obradite ozljedu u skladu s mjerama prve pomoći i što brže potražite stručnu liječničku pomoć.
- Zaštitite ozlijeđenog od daljnjih ozljeđivanja i pustite ga da miruje.

## Montaža

vidi stranicu 178

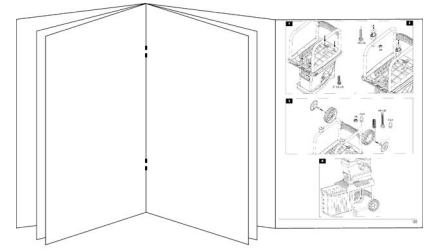







## Puštanje u pogon

- Provjerite je li uređaj u cijelosti i propisno montiran.
- Pobrinite se da prije puštanja stroja u pogon dovod (lijevak za punjenje) bude prazan.
- Da biste mogli raditi s vrtnom sjeckalicom, postavite ju na ravnu i čvrsti podlogu (opasnost od prevrtanja).
- Izbjegavajte rad na vlažnom tlu. Vlažno tlo smanjuje stabilnost uređaja i povećava opasnost od nesreće.
- Ne koristite uređaj na popločenoj površini ili na površini posipanoj šljunkom na kojoj bi izbačeni materijal mogao uzrokovati ozljede.
- Nemojte raditi direktno na bazenu za plivanje ili vrtnom jezercu.
- Uređaj koristite samo na otvorenom. Držite razmak (najmanje 2 m) od zida ili nekog drugog čvrstog predmeta.
- Ne koristite uređaj na popločenoj površini ili na površini posipanoj šljunkom na kojoj bi izbačeni materijal mogao uzrokovati ozljede.
- Provjerite prije svake uporabe:
  - ima li priključak odnosno produžni kabel nedostatke (pukotine, porezotine i slično) ili znakove starosti (lomljivost) **nemojte koristiti neispravni priključak odnosno produžni kabel**
  - eventualna oštećenja uređaja (vidi sigurnosne upute)
  - je li rezači mehanizam istrošen ili oštećen te je li dobro pričvršćen
  - jesu li svi vijci, matice, svornjaci i ostali pričvrtni elementi čvrsto pritegnuti
  - jesu li poklopci i štitnici na svojem mjestu i funkcioniraju li dobro.

## Priključak na mrežu

- Usporedite na tipskoj pločici stroja navedeni napon, npr. 230 V sa mrežnim naponom i priključite pilu propisno na odgovarajuću uzemljenu utičnicu.
- Priključite stroj putem FI-sklopke (zaštitna strujna sklopka) od 30 mA.
- Koristite samo trožilni produžni kabel s uzemljenjem i dostatnog presjeka.

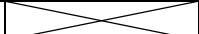
## Mrežno osiguranje

		Švicarsku	UK
2300 W	16 A tromo 	10 A tromo 	13 A tromo 
2800 W	16 A tromo 		13 A tromo 

## Impedancija mreže

Kod nepovoljnih uvjeta mreže tijekom uključivanja uređaja može doći do kratkotrajnog pada napona koji može utjecati na rad drugih uređaja (npr. treperenje svjetiljke).

Održava li se maksimalna impedancija mreže navedene u tablici, smetnje ne treba očekivati.

Potrošnja snage $P_1$ (W)	Impedancija mreže $Z_{maks}$ ( $\Omega$ )
2300	0,31
2800	0,31

## Sklopka za uključivanje / isključivanje

Ne upotrebljavajte stroj na kojem se sklopka ne može uključiti ni isključiti. Oštećene sklopke morate odmah dati na popravak ili zamjenu u servisnu službu.

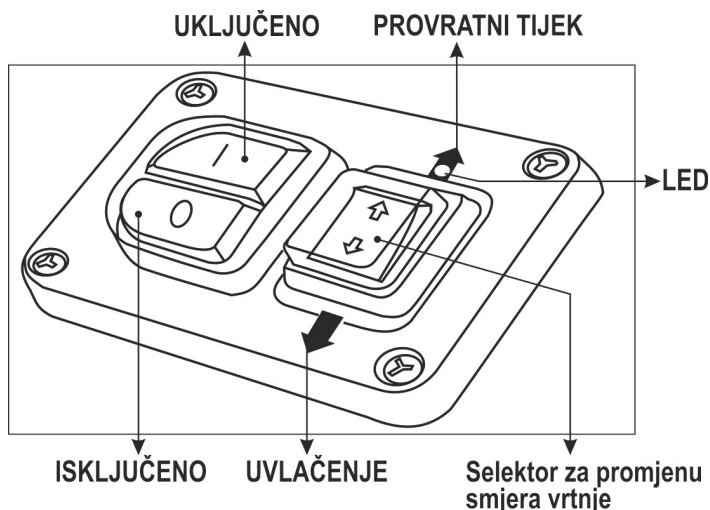

### Uključivanje

Pritisnite zeleni gumb . Svijetleća dioda svijetli zeleno. Valjak s noževima uvlači i usitnjava materijal.

### Isključivanje

Pritisnite crveni gumb . Svijetleća dioda se gasi.

### Osigurač od ponovnog pokretanja kod nestanka struje

Kod nestanka struje uređaj se automatski isključuje (okidač nultog napona). Za ponovno uključivanje opet pritisnite zeleni gumb.

### Selektor za promjenu smjera vrtnje

 Promjena smjera vrtnje valjka s noževima obavlja se samo kad je uređaj za usitnjavanje uključen.

#### ↓ UVLAČENJE

Uređaj za usitnjavanje radi u normalnom pogonu kad prekidač za obrnut smjer vrtnje pritisnete na „UVLAČENJE“. Valjak s noževima uvlači i usitnjava materijal.

#### ↑ POVRATNI TIJEK

Uređaj za usitnjavanje radi u povratnom tijeku kad prekidač za obrnut smjer vrtnje pritisnete na „POVRATNI TIJEK“. Valjak s noževim0061 oslobađa materijal koji se može izvaditi.

**Napomena:** Kad promijenite smjer vrtnje uređaja za usitnjavanje iz normalnog u povratni pogon, valjak s noževima nakratko se zaustavi i zatim se automatski vrti u suprotnom smjeru.

**Napomena:** Kad tijekom rada u povratnom smjeru isključite uređaj, smjer vrtnje uređaja za usitnjavanje vraća se u prvobitno stanje tj. pri ponovnom uključivanju uređaj će početi uvlačiti materijal.

### Uređaj za usitnjavanje je začepljen / blokiran / preopterećen

Veće i manje grane mogu začepliti/blokirati uređaj. Selektor za promjenu smjera vrtnje tada se samostalno uključuje u „POVRATNI TIJEK“ kako bi se zaglavljivi materijal ponovno oslobodio. Nakon 3 – 5 sekundi motor se automatski isključuje.

Pritisnite selektor za promjenu smjera vrtnje na

↓ UVLAČENJE kako bi se rad nastavio.

**Napomena:** Obratite pozornost na to da tako dugo dok svijetli LED dioda, uređaj je pripreman za rad.

Ako je uređaj još uvijek začepljen/blokiran, smjer vrtnje rezaćeg valjka samostalno se uključuje u povratni tijek. Ponovite taj postupak više puta. Ako nakon više pokušaja ne uspijete otčepiti uređaj/ukloniti blokadu, okrenite, kad se motor opet isključuje,

gumb za podešavanje (J) suprotno od kazaljke sata (tako će se povećati razmak između protunoža i valjka). Zatim pritisnite selektor za promjenu smjera vrtnje na ↑ POVRATNI TIJEK kako bi se rad nastavio. Zaglavljivi materijal će se osloboditi.

Pogledajte svijetli li LED dioda.

Kad uklonite začepljenje/blokadu, morate ponovno podesiti razmak između protunoža i valjka. Pogledajte poglavlje „Namještanje protumjerača“.

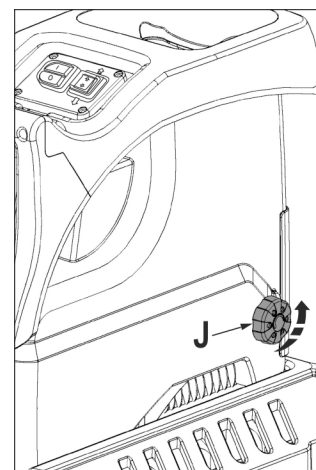

### Upute

- Veliki predmeti ili komadi drveta se uklanjaju nakon više puta pokretanja kako u pravcu rezanja tako i u pravcu izbacivanja.
- Koristite napravu za guraje ili kuki za uklanjanje blokiranih predmeta iz lijevka ili otvora za izbacivanje.

 **Uvijek čekajte, dok se sjeckalica zaustavi, prije nego što ju opet uključite.**

### Prihvatna košara

Integrirana prihvatna košara opremljena je ručkom za zaključavanje i sigurnosnim prekidačem za isključivanje.

 Prije stavljanja i uklanjanja prihvatne košare isključite uređaj.



⇒ Prihvatna košara je zaključana i čvrsto povezana s uređajem.



⇒ Prihvatna košara je otključana i odvojena od uređaja. Uređaj se ne da uključiti.

 Ako se prihvatna košara otključa kad je uređaj uključen, uređaj se automatski isključuje.

→ Svijetleća dioda se gasi.

## Rad s vrtnom sjeckalicom

- Zauzmite radni položaj sa strane ili iza uređaja. Nikada u predjelu otvora kroz koji se izbacuje isječen materijal.
- Pobrinite se za stabilnost uređaja i držite stalno ravnotežu. Nemojte se naginjati naprijed. Prilikom ubacivanja materijala za sjeckanje stojte na istoj razini sa uređajem.
- Pri puštanju uređaja u rad uvijek budite izvan zone izbacivanja.
- **⚠ Duži materijal koji strši iz uređaja mogli bi uvući noževi i i kliznuo bi natrag! Držite sigurnosni razmak!**
- Nikad nemojte rukom zahvaćati u otvor za punjenje ili pražnjenje.
- Ruke, druge dijelove tijela i odjeću nemojte stavljati blizu ulazne cijevi, kanala za izbacivanje ili drugih pokretljivih dijelova.
- Prije uključivanja uređaja provjerite ima li u lijevku za punjenje ostataka sječenog materijala.
- Prije uključivanja uređaja provjeriti
  - ima li ostataka od sjeckanja u lijevku za punjenje.
  - je li prihvatna košara zaključana.
- Nemojte naginjati ni transportirati (promjena lokacije) uređaj kada je motor uključen.
- Pripazite na to da očistite motor od otpadaka i ostalih nakupina kako biste ga zaštitili od oštećenja ili mogućeg izbijanja plamena.
- Prilikom punjenja obratite pažnju na to da se u lijevku za punjenje ne nalaze nikakvi metalni predmeti, kamenje, boce ili neki drugi predmeti koji se neće usitnjavati.
- Prije stavljanja i uklanjanja prihvatne košare isključite uređaj.
- Ako strani predmeti dospiju u lijevak za punjenje ili se začuje neobična buka i uređaj počne vibrirati, treba ga odmah isključiti i pustiti da se zaustavi. Izvucite mrežni utikač i provjerite sljedeće:
  - ispitajte štetu
  - zamijenite ili popravite oštećene dijelove
  - pregledajte uređaj i pritegnite labave dijelove

**⚠ Uređaj ne smijete popravljati ako za to niste ovlašteni.**

### **👉 Što mogu usitnjavati?**

**Da:**

- Grane svih vrsta do maks. promjera, ovisno o vrsti drveta i svježini.
- Uvenule, vlažne vrtno otpade koji već više dana leže
  - 👉 rezati samo izmjenično sa granama

**Ne:**

- Staklo, metalne dijelove, plastiku, kamenje, ostatke tkanine, žile sa zemljom
- Otpadi bez čvrste konzistencije npr. kuhinjske otpade

### **👉 Posebna upozorenja za usitnjavanje:**

- Materijal koji se treba sjeckati uvijek punite sa desne strane u otvor za punjenje lijevka.
- Granje usitnjajte odmah nakon što ga odrežete
  - ta vrsta materijala nakon

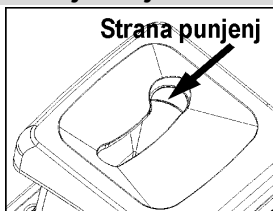

isušivanja postaje vrlo tvrda, a maksimalni promjer grane koja se usitnjava na taj način postaje manji.

- Kod jako razgranatih grana odstranite bočne izbojke.
- Obradivanje vrtnog otpada koji ima visok sadržaj vode i naginje sljepiljanju
  - treba ih usitnjavati naizmjenice s drvenim materijalom kako bi se spriječilo začepljenje uređaja.
- Nemojte pustiti da usitnjeni materijal previše napuni otvor za izbacivanje. On može začepiti kanal za izbacivanje zbog čega može doći do povratnog udarca materijala kroz otvor za punjenje. Praznite prihvatnu košaru redovito.
- Kad se uređaj začepi, očistite otvor za punjenje i kanal za izbacivanje. Za to najprije isključite motor i izvadite mrežni utikač.
- Pazite na to da se pridržavate maksimalnog presjeka granja koji se može obrađivati (vidi «Tehnički podaci»). Ovisno o vrsti i svježini drva, može se smanjiti maksimalan presjek granja koje ćete usitnjavati.
- Mehanizam s noževima uglavnom samostalno uvlači materijal za usitnjavanje.
- Samostalno preklapanje smjera okretanja: Kod iznenadnog blokiranja uređaja se smjer okretanja reznog valjka može preklapati i u tom slučaju se komadi sječke mogu gurnuti nazad:
  - uređaj isključiti
  - pričekati zaustavljanje reznog valjka
  - uređaj nanovo uključiti i primjeniti komade sječke koji se lakše režu

## Namještanje protumjerača

Protunož (B) se na reznom valjku (A) može namjestiti bez slobodnog prostora. Za učinkovit rad bi se trebao održati što je moguće manji razmak.

Mekani materijal ili mokre grane mogu puknuti, umjesto da se režu. Taj problem može uzorkovati i protunož, ishaban dugotrajnom uporabom.

### **Namještanje razmaka.**

Uključite uređaj.

Na desnoj strani plastičnog kućišta se nalazi naprava za namještanje. Da biste podesili razmak okrećite gumb za podešavanje (D) udesno tako da se vijak (C) kreće prema valjku za rezanje. Okrećite tako dugo, skroz dok na otvor za izbacivanje ne padnu fine aluminijske strugotine.

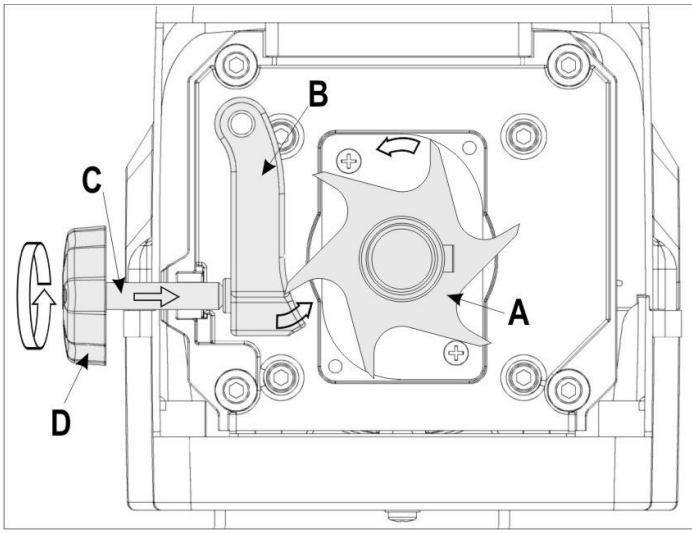

## Održavanje / Njega / Skladištenja

### • Prije početka svakog održavanja

- isključite motor i izvadite mrežni utikač.
- Pustite uređaj da se ohladi.
- stavite zaštitne rukavice kako biste spriječili ozljeđivanje.

Ako je uređaj zbog radova održavanja, skladištenja ili zamjene pribora isključen, provjerite je li izvor energije isključen i izvučen mrežni utikač. Provjerite jesu li se zaustavili svi pokretni dijelovi i ako postoji ključ, je li on izvučen. Prije održavanja, premještanja ili sličnog ostavite uređaj da se ohladi.

Nakon isključivanja uređaja rezni alat se ne zaustavlja odmah. Prije nego počnete s radovima popravaka ili održavanja, provjerite jesu li se zaustavili svih dijelovi.

Tijekom održavanja rezaćeg alata treba obratiti pozornost na to da zbog mehanizma za pokretanje alat može još uvijek raditi, čak i kad motor zbog blokade poklopca više ne radi.

Pripazite da nakon tih radova uklonite alat i odvijače koje ste koristili.

### • Vrtnu sjeckalicu uglavnom ne treba održavati. Za održavanje njezinih vrijednosti i dugog vijeka trajanja treba obratiti pažnju na slijedeće:

- otvori za prozračivanje moraju biti očišćeni i slobodni
- pregledajte vijke za pričvršćivanje (po potrebi pritegnite)
- nakon usitnjavanja očistite uređaj

Za čišćenje uređaja koristite samo toplu, vlažnu krpu i meku četku.

Nikad nemojte koristiti sredstva za čišćenje ni otapala. Ona bi na uređaju mogla uzrokovati nepopravljive štete. Kemikalije bi mogle nagristi plastične dijelove.



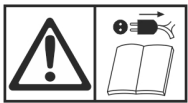

- Vrtnu sjeckalicu ne čistite tekućom vodom niti uređajima za čišćenje pod visokim tlakom.
- Sjajne metalne dijelove treba nakon svake upotrebe poprskati biološki razgradivim uljem za zaštitu od korozije.
- Rezni valjak i ploča za naknadno rezanje su dijelovi koji se troše, ali kod normalne upotrebe i propisanim namještanjem traju više godina.
- ⓘ Zamijenite istrošene i oštećene dijelove u kompletu kako biste izbjegli neuravnoteženost stroja.

## Moguće smetnje



### Prije svakog uklanjanja smetnji





- isključite uređaj
- pričekajte da se uređaj zaustavi
- izvucite mrežni utikač

Smetnje	Mogući uzroci	Otklanjanje
Motor se ne pokreće	nedostaje mrežni napon priključni vod je neispravan Uređaj je preopterećen/blokiran i samostalno se isključuje nakon 5 sekundi povratnog hoda.	pregledati osiguranje dati pregledati (električar) Pritisnite selektor za promjenu smjera vrtnje na ↓ UVLAČENJE kako bi se rad nastavio.
	Prihvatna košara otključana  (aktivirano je sigurnosno isključivanje prihvatne košare)	zaključajte prihvatnu košaru 
Motor zuji ali se ne pokreće	Rezni valjak blokira i nakon višekratnog povratnog hoda.	1. Otpustite vijak za podešavanje (J). 2. Pritisnite selektor za promjenu smjera vrtnje na ↓ UVLAČENJE kako bi se rad nastavio. ⓘ vidi i "Selektor za promjenu smjera vrtnje"
	Kondenzator je neispravan	Uređaj poslati na popravak proizvođaču ili firmi koju on imenuje

Smetnje	Mogući uzroci	Otklanjanje
Komadi sječke se ne uvlače	Rezni valjak hoda unatrag. Položaj sklopke nije ispravan.	Pritisnite selektor za promjenu smjera vrtnje na ↓ UVLAČENJE.
	Previše mekana i mokra sječka	Potisnuti sa granom i izrezati.
	Istrošenost reznog valjka	Protuploču namjestiti kao što je opisano pod „Namještanje protuploče“, kod jake istrošenosti zamijeniti rezni valjak. Zamjenu rezaćeg valjka treba obaviti servisna služba.
Komadi sječke se ne razdvajaju čisto	Protunož nije dovoljno namješten	Namjestite protunož kako je opisano u poglavlju „Namještanje protunoža“
Uređaj se pokreće, ali uslijed minimalnog opterećenja blokira i ispljučuje se preko okidača za zaštitu motora.	Produžni kabel je predugačak ili je presjek premali. Utikač u struju je previše udaljen od glavnog priključka, presjek priključnog voda je premal.	Produžni kabel mora biti najmanje 1,5 mm <sup>2</sup> , i maksimalno 25 m dugačak. Kod dužih kabela presjek mora iznositi najmanje 2,5 mm <sup>2</sup> .

Kod daljnjih pogrešnih funkcija molimo Vas kontaktirati naš servis.

## Tehnički podaci

Model	ALF 2300	ALF 2800
Godina gradnje	vidi posljednju stranicu	
Motor	Izmjenični motor 230 V~, 50 Hz, 2800 min <sup>-1</sup>	
Mrežni napon	230 V~	230 – 240 V~
Snaga motora P <sub>1</sub>	2300 W (P40)	2800 W (P40)
Snaga motora P <sub>1</sub>	2000 W	2300 W
Broj okretaja reznog valjka	40 min <sup>-1</sup>	
Sklopka za uključivanje/isključivanje sa	zaštitom od prevelikog opterećenja, funkcijom rezanja i povratnim hodom nulnaponski okidač	
Težina	30 kg	31 kg
Razina zvučnog tlaka L <sub>PA</sub> izmjereno prema 2000/14/EG)	79,4 dB (A) K = 3 dB (A)	80,7 dB (A) K = 3 dB (A)
izmjeren intenzitet buke L <sub>WA</sub> (izmjereno prema 2000/14/EG)	89 dB (A) K = 2,37 dB (A)	91,9 dB (A) K = 0,34 dB (A)
zajamčen intenzitet buke L <sub>WA</sub> (izmjereno prema 2000/14/EG)	91 dB (A)	92 dB (A)
maks. promjer grane koji se može preraditi (vrijedi samo za svježe odrezano drvo)	∅ maks. 40 mm ∅ maks. 45 mm	
Klasa zaštite	I	
Vrsta zaštite	IP X4	
Mrežno osiguranje	16 A tromo 	16 A tromo 
Švicarska	10 A tromo 	--
UK	13 A tromo 	13 A tromo 

	2000 W	2300 W	2300 W (P40)	2800 W (P40)
<b>Način rada:</b>	trajni pogon		neprekidan periodični rad tijekom 10 min: 4 min trajnog pogona 6 min praznog hoda	

## EU-Izjava o usklađenosti

Br. (S-No.): 12682 → ALF 2800

odgovarajući smjernici  
**2006/42 EU**

Ovime mi,  
**Altrad Lescha Atika GmbH**  
Josef-Drexler-Str. 8, 89331 Burgau - Germany

s punom odgovornošću izjavljujemo da je ovaj proizvod  
**Gartenhäcksler (Vrtna sjeckalica) model ALF 2300, ALF 2800**

**Serijski broj:** 044000 – 065000

usklađen s odredbama gore navedenih EU smjernica kao i s odredbama sljedećih smjernica:  
**2014/30/EU, 2011/65/EU i 2000/14/EU+2005/88/EU.**

**Primijenjene su sljedeće harmonizirane norme:**

EN 60335-1:2012/A2:2019; EN 50434:2014;

EN 55014-1:2017; EN 55014-2:2015; EN 61000-3-2:2014; EN 61000-3-11:2000; EN 62321:2009

**Megfelelőségi értékelési eljárás: 2000/14/EU - V függelék i 2005/88/EU**

	ALF 2300	ALF 2800
Izmjeren intenzitet buke $L_{WA}$	89 dB (A)	91,9 dB (A)
Zajamčen intenzitet buk $L_{WA}$	91 dB (A)	92 dB (A)

**Opunomoćenik za sastavljanje tehničke dokumentacije:**

Altrad Lescha Atika GmbH – Technisches Büro – Josef-Drexler-Str. 8 – 89331 Burgau – Germany

Burgau, 23.09.2021

i.A.   
i.A. G. Koppenstein, Konstrukcijsko vođenje

## Jamstvo

Molimo Vas da obratite pozornost na priloženu izjavu o garanciji.

❶ Conservare le istruzioni per un utilizzo futuro.

❶ Consegnare le istruzioni per l'uso a tutte le persone chiamate ad operare con l'apparecchio.



**Non mettere in funzione l'apparecchio senza avere prima letto le presenti istruzioni per l'uso, avere osservato tutte le norme specificate e avere montato l'apparecchio nel modo descritto!**

**⚠ I bambini e le persone con ridotte capacità fisiche, sensoriali o mentali o prive di esperienza ovvero le persone che non hanno familiarità con il manuale d'uso, non possono operare né utilizzare l'apparecchio.**

**⚠ L'apparecchio non deve essere utilizzato da bambini e ragazzi di età inferiore a 16 anni. Possono sussistere altri limiti di età per l'utilizzatore stabiliti dalle normative nazionali e locali.**

## Indice

Standard di fornitura	91
Descrizione dell'apparecchio	91
Tempi di esercizio	91
Simboli presenti sull'apparecchio	91
Simboli delle istruzioni per l'uso	92
Utilizzo conforme alla finalità d'uso	92
Rischi residui	92
Indicazioni di sicurezza	93
Montaggio	94 / 178
Messa in funzione	94
Utilizzo del tritratore da giardino	96
Regolazione della controlama	97
Cura / Manutenzione / Conservazione	97
Anomalie	98
Dati tecnici	99
Dichiarazione di conformità CE	99
Garanzia	99
Pezzi di ricambio	172

## Standard di fornitura

📖 Una volta disimballato l'apparecchio, verificare se il contenuto della scatola

- ▶ è completo;
- ▶ presenta eventuali danni imputabili al trasporto.

Comunicare immediatamente al rivenditore o al costruttore eventuali contestazioni. Non verranno presi in considerazione i reclami presentati in un momento successivo.

- 1 unità premontata
- 1 confezione di viti
- 1 piano di appoggio
- 1 contenitore di raccolta
- 2 ruote
- 1 manuale di istruzioni per l'uso
- 2 copiruota
- 1 dichiarazione di garanzia
- 2 piedini

## Descrizione dell'apparecchio

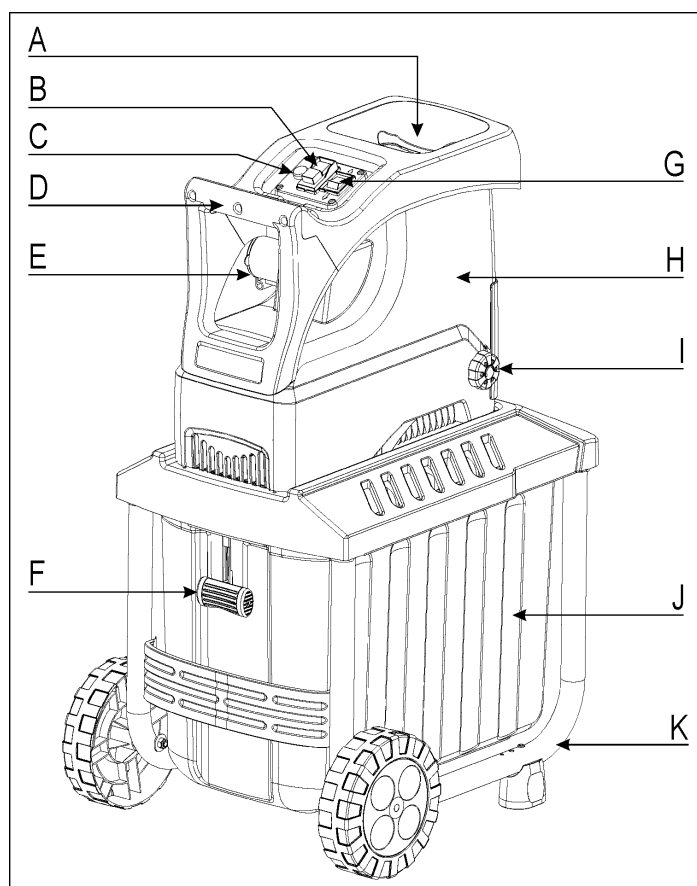

- A. Apertura dell'imbuto per il materiale da tritare
  - B. Interruttore On/Off
  - C. Impugnatura
  - D. Spina di alimentazione
  - E. Piano di appoggio con ruote e piedini
  - F. LED
  - G. Corsa di ritorno
  - H. Aspirazione
  - I. Parte superiore contenitore
  - J. Manopola di regolazione per rullo di taglio
  - K. Contenitore di raccolta
  - L. Chiusura contenitore di raccolta
- } Interruttore di inversione senso di rotazione

## Tempi di esercizio

Osservare anche le disposizioni regionali sulla protezione dai rumori.

## Simboli presenti sull'apparecchio



Prima della messa in funzione, leggere e applicare quanto contenuto nelle istruzioni per l'uso e nelle norme di sicurezza.

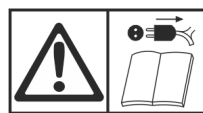

Spegnere la macchina e togliere la spina prima di eseguire le impostazioni e le operazioni di pulizia oppure se il cavo è aggrovigliato o danneggiato.

	Pericolo di lancio di parti con il motore in funzione – tenere lontano dalla zona di pericolo persone estranee, nonché animali domestici e da produzione.
	Attendere l'arresto completo di tutti i componenti della macchina prima di toccarli.
	Attenzione: lame rotanti! Non tenere le mani e i piedi nelle aperture quando l'apparecchio è in funzione.
	Indossare occhiali e cuffie di protezione.
	Indossare guanti di protezione.
	Proteggere dall'umidità.
	Non utilizzare come pedana.
Il materiale da triturare viene sminuzzato.	Il materiale da triturare non viene sminuzzato.
	Contenitore di raccolta bloccato
	Contenitore di raccolta sbloccato
	Il prodotto corrisponde alle direttive europee vigenti per prodotti analoghi.
	Non gettare le apparecchiature elettriche tra i rifiuti domestici. Smaltire nel modo corretto apparecchiature, accessori e imballaggio. Ai sensi della Direttiva europea 2012/19/EU sui rifiuti di apparecchiature elettriche ed elettroniche le apparecchiature elettriche inutilizzabili devono essere raccolte separatamente e riciclate nel rispetto dell'ambiente.

## Simboli delle istruzioni per l'uso

- Potenziale pericolo o situazione pericolosa.** La mancata osservanza di questo avviso potrebbe causare lesioni o danni materiali.
- Avvisi importanti per un utilizzo conforme.** La mancata osservanza di questo avviso potrebbe causare guasti.
- Avvisi per l'utente.** Questi avvisi aiutano l'utente a sfruttare al meglio tutte le funzionalità.
- Montaggio, utilizzo e manutenzione.** Qui vengono spiegate in modo chiaro le operazioni da compiere.

## Utilizzo conforme alla finalità d'uso

Per utilizzo conforme alla finalità d'uso si intende la triturazione di

- rami di ogni tipo fino al diametro massimo (in base al tipo di legno e alla freschezza)
- rifiuti di giardinaggio secchi, umidi, vecchi di diversi giorni alternativamente con rami.

Si esclude espressamente la triturazione di vetro, metallo, pezzi e sacchetti di plastica, pietre, scarti di tessuti, radici con la terra, rifiuti senza consistenza solida (ad es., rifiuti di cucina).

Il trituratore da giardino è adatto esclusivamente per l'uso privato domestico e per il giardinaggio.

Sono considerati trituratori destinati al settore domestico e di giardinaggio quelli non impiegati in giardini pubblici, parchi, centri sportivi, in campo agricolo, forestale e commerciale.

Per utilizzo conforme alla finalità d'uso si intende anche l'osservanza delle condizioni di funzionamento, manutenzione e riparazione prescritte dal costruttore e il rispetto delle norme di sicurezza contenute nelle istruzioni per l'uso.

Ogni utilizzo diverso è da considerarsi come non conforme alla finalità d'uso. Il costruttore declina ogni responsabilità per i danni di qualsiasi genere da ciò risultanti. Il rischio ricade esclusivamente sull'utente.

Il costruttore declina ogni responsabilità per i danni di qualsiasi genere che dovessero risultare da modifiche al trituratore da giardino apportate in proprio dall'utente.

L'apparecchio deve essere preparato, utilizzato e sottoposto a manutenzione solo da persone che abbiano acquisito familiarità con esso e siano a conoscenza dei rischi connessi. Gli interventi di riparazione devono essere eseguiti solo dai nostri tecnici oppure dai centri di assistenza da noi consigliati.

## Rischi residui

**Anche in caso di utilizzo conforme e nonostante l'osservanza di tutte le norme di sicurezza pertinenti, potrebbero comunque sussistere rischi residui dovuti alla costruzione specifica per la finalità d'uso prevista.**

**I rischi residui possono essere ridotti al minimo attenendosi scrupolosamente a tutte le norme di sicurezza e usando l'apparecchio in modo conforme alla finalità d'uso.**

**Attenzione e cautela riducono il rischio di lesioni alle persone e danni alle cose.**

- Pericolo di lesioni alle dita o alle mani, se si afferra un'apertura con la mano o si arriva al gruppo lame.
- Pericolo di lesioni alle dita e alle mani durante gli interventi di montaggio e pulizia effettuati sul gruppo lame.
- Pericolo di lesioni nella zona dell'imbuto a causa della proiezione di pezzi da triturare.
- Pericolo dovuto alla corrente, in caso di utilizzo di conduttori di collegamento elettrici non a norma.
- Contatto con parti sotto tensione in caso di componenti elettrici aperti.
- Danni all'udito in caso di lavori di lunga durata senza apposite protezioni.

Nonostante tutte le contromisure adottate, potrebbero comunque crearsi chiari rischi residui.



## Indicazioni di sicurezza

**Prima della messa in funzione di questi utensili, leggere e osservare le seguenti norme e le norme di sicurezza in vigore nei singoli paesi. In questo modo è possibile proteggere se stessi e gli altri dal rischio di contusioni.**

 Consegnare le norme di sicurezza a tutte le persone chiamate ad operare con la macchina.

 Conservare le presenti norme di sicurezza in buono stato.

 **Le riparazioni e il dispositivo per il disinserimento di sicurezza, devono essere eseguite dal produttore oppure da una ditta autorizzata dallo stesso.**

- Prima dell'uso, acquisire familiarità con l'apparecchio facendo riferimento alle istruzioni per l'uso.
- Non utilizzare l'apparecchio per scopi diversi da quelli previsti (si veda Utilizzo conforme alla finalità d'uso e Utilizzo del trituratore da giardino).
- Garantire un supporto sicuro e mantenere in ogni momento l'equilibrio. Non sporgersi in avanti. Durante l'introduzione del materiale da tritare posizionarsi alla stessa altezza dell'apparecchio.
- Adottare sempre una posizione sicura sui punti ripidi.
- Muovere l'apparecchio solo camminando, mai correndo (modifica della postazione).
- Agire con la massima attenzione. Prestare attenzione a quanto si sta per fare. Lavorare con coscienza. Non utilizzare l'apparecchio se si è stanchi o sotto l'influsso di droghe, alcool o medicinali. Un momento di disattenzione durante l'uso dell'apparecchio potrebbe infatti causare lesioni serie.
- Durante l'utilizzo dell'apparecchio, indossare sempre occhiali, guanti da lavoro e cuffie di protezione.
- Durante l'utilizzo dell'apparecchio, indossare sempre indumenti da lavoro adeguati:
  - non indossare indumenti ampi o gioielli che potrebbero incastrarsi nelle parti mobili
  - scarpe antiscivolo
  - Pantaloni lunghi per proteggere le gambe
  - non indossare abiti larghi oppure con nastri o cordoncini pendenti.
- Non lavorare con l'apparecchio quando si è scalzi o si indossano sandali leggeri.
- L'operatore è responsabile nei confronti di terzi nella zona di lavoro dell'apparecchio.
- I bambini non possono giocare con l'apparecchio.
- Tenere i bambini lontani dall'apparecchio.
- Non affidare ai bambini le operazioni di pulizia e manutenzione.
- Non utilizzare mai l'apparecchio in presenza di estranei, specialmente bambini, o di animali.
- L'utente è responsabile di sinistri o pericoli che si verificano nei confronti di terze persone o delle relative proprietà.
- Non lasciare mai l'apparecchio incustodito.
- Tenere la zona di lavoro in ordine! Il disordine potrebbe causare incidenti. Tenere la zona di lavoro in ordine! Il disordine potrebbe causare incidenti.
- Assumere una posizione di lavoro corretta, ovvero posizionarsi lateralmente o dietro all'apparecchio. Non sostare mai nell'area dell'apertura di espulsione.

- Non afferrare mai l'apertura di riempimento o di espulsione.
- Tenere il viso e il corpo lontani dall'apertura di riempimento.
- Non sovraccaricare l'apparecchio! Si lavora al meglio e nella massima sicurezza rispettando il campo di potenza specificato.
- Mettere in funzione l'apparecchio solo con i dispositivi di protezione completi e correttamente montati; sull'apparecchio non modificare nulla che possa comprometterne la sicurezza.
- Non eludere la funzione di bloccaggio del dispositivo di protezione.
- Non modificare l'impostazione del regolatore del motore; il numero di giri regola la velocità di lavoro massima sicura e protegge il motore e tutte le sue parti rotanti da danni causati da un'eccessiva velocità. In caso di problemi, rivolgersi al servizio di assistenza.
- Non mettere in funzione l'apparecchio senza l'imbuto di riempimento.
- Non modificare l'apparecchio o parti di esso.
- Non spruzzare acqua sull'apparecchio. (Fonte di pericolo corrente elettrica).
- Tenere in considerazione gli influssi ambientali:
  - non usare l'apparecchio in ambienti umidi o bagnati;
  - Non lasciare l'apparecchio sotto la pioggia.
  - Non lavorare in condizioni meteorologiche avverse (ad es. pioggia, rischio di fulmini).
  - lavorare esclusivamente in condizioni di visibilità sufficiente, garantire un'illuminazione adeguata.
- Per evitare il pericolo di lesioni alle dita durante gli interventi di montaggio e pulizia e indossare guanti di protezione.
- Non trasportare l'apparecchio con il motore in funzione.
- Spegnerla macchina e togliere la spina dalla presa di corrente, assicurandosi che tutte le parti mobili si arrestino completamente, prima di eseguire le seguenti operazioni:
  - applicazione e rimozione del contenitore di raccolta
  - lavori di riparazione
  - eliminazione di anomalie
  - controllo del conduttore di collegamento per verificare che non sia aggrovigliato o danneggiato
  - trasporto
  - interventi di riparazione
  - abbandono (anche per interruzioni di breve durata)
- In caso di intasamenti nell'apertura di riempimento e di espulsione della macchina, spegnere il motore e disinserire la spina di alimentazione prima di rimuovere i residui di materiale.
- Non toccare i componenti mobili pericolosi prima di avere staccato la macchina dal cavo di alimentazione e prima che siano giunti all'arresto completo.
- Se il cavo di collegamento o di prolunga viene danneggiato durante l'utilizzo, staccarlo immediatamente dalla rete di alimentazione. Non toccare il cavo prima di scollegarlo dall'alimentazione. Non usare la macchina se il cavo è danneggiato o presenta segni di usura.
- Controllare se l'apparecchio presenta danni:
  - Prima di riutilizzare l'apparecchio, è necessario verificare attentamente se le protezioni funzionano in modo corretto e secondo le disposizioni.
  - Controllare se le parti mobili funzionano in modo ottimale senza bloccarsi o se vi sono parti danneggiate. Per assicurare un funzionamento ottimale dell'apparecchio,



tutte le parti devono essere montate in modo corretto e devono soddisfare tutte le condizioni previste.



- Le protezioni e le parti danneggiate devono essere riparate o sostituite a regola d'arte da parte di un'officina specializzata autorizzata, salvo diversamente indicato nelle istruzioni per l'uso.
- Sostituire le etichette di sicurezza danneggiate o illeggibili.
- Conservare i dispositivi inutilizzati in un luogo asciutto e chiuso lontano dalla portata dei bambini.
- Riporre la macchina in un luogo in cui i vapori di benzina non possano entrare in contatto con fiamme libere o scintille. Lasciare sempre raffreddare la macchina prima del magazzinaggio.
- Avere cura della macchina e tenerla pulita..

### **Sicurezza elettrica**

- Esecuzione dei conduttori di collegamento conformemente a IEC 60245 (H 07 RN-F) con una sezione dei fili di almeno
  - 1,5 mm<sup>2</sup> nei cavi aventi una lunghezza fino a 25 m
  - 2,5 mm<sup>2</sup> nei cavi aventi una lunghezza superiore a 25 m
- conduttori di collegamento lunghi e sottili producono una caduta di tensione. Il motore non raggiunge più la sua potenza massima e il funzionamento dell'apparecchio viene ridotto.
- Le spine e le prese volanti sui conduttori di collegamento devono essere in gomma, PVC morbido o altro materiale termoplastico della stessa consistenza meccanica o rivestite con questo materiale.
- La presa a innesto del conduttore di collegamento deve essere protetta da spruzzi d'acqua.
- Durante la posa dei conduttori di collegamento assicurarsi che non siano danneggiati o schiacciati e che il connettore non sia umido.
- Tenere il cavo di prolunga lontano da componenti mobili pericolosi per evitare di danneggiare il cavo e di favorire così il contatto con componenti attivi.
- In caso di utilizzo di una bobina per cavi, svolgere completamente il cavo.
- Non utilizzare il cavo per scopi per i quali non è adatto. Proteggere il cavo da calore, olio e bordi affilati. Non utilizzare il cavo per disinserire la spina dalla presa.
- Controllare regolarmente i cavi di prolunga e sostituirli quando sono danneggiati.
- Fare attenzione a non collegare alcun cavo danneggiato all'alimentazione elettrica. Fare inoltre attenzione a toccare un cavo danneggiato prima di averlo scollegato dall'alimentazione elettrica, in quanto i cavi danneggiati possono causare il contatto con componenti attivi.
- Non utilizzare conduttori di collegamento difettosi.
- All'aperto utilizzare solo cavi di prolunga appositamente omologati e contrassegnati in modo adeguato.
- Non utilizzare collegamenti elettrici provvisori.
- Non cavallottare mai i dispositivi di protezione né metterli fuori servizio.
- Collegare l'apparecchio con l'interruttore di sicurezza per correnti di guasto (30 mA).

 **Il collegamento elettrico o le riparazioni sulle parti elettriche della macchina devono essere eseguiti da un elettricista autorizzato o da uno dei nostri centri di**

**assistenza. Attenersi alle disposizioni locali, in particolare relative alle misure di sicurezza.**

-  **Se il cavo di alimentazione (qualora presente) dell'apparecchio è danneggiato, sostituirlo con un particolare cavo di alimentazione reperibile presso il produttore oppure uno dei suoi centri di assistenza.**
-  **Le riparazioni su altri componenti della macchina devono essere eseguite dal costruttore o da uno dei suoi centri di assistenza.**
-  **Utilizzare solo pezzi originali. L'utilizzo di pezzi di ricambio diversi potrebbe causare incidenti per l'utilizzatore. Il costruttore declina ogni responsabilità per i danni da ciò risultanti.**

### **Comportamento in caso di emergenza**

- Adottare le misure di pronto soccorso necessarie in base alla lesione e richiedere il più rapidamente possibile l'intervento di un medico qualificato.
- Proteggere il ferito da altre lesioni e fargli mantenere la calma.

### **Montaggio**

vedi pag. 178

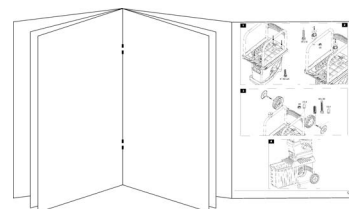

### **Messa in funzione**







- Accertarsi che l'apparecchio sia montato completamente e correttamente.
  - Prima di mettere in funzione la macchina, assicurarsi che il condotto di alimentazione (l'imbuto di riempimento) sia vuoto.
  - Ai fini dell'utilizzo del tritatore, posizionarlo su una base orizzontale e solida (pericolo di ribaltamento).
  - Evitare di lavorare su superfici umide. Una superficie umida compromette la stabilità dell'apparecchio, aumentando il rischio di incidenti.
  - Non utilizzare l'apparecchio su una superficie lastricata o brecciata sulla quale il materiale espulso potrebbe favorire il rischio di lesioni.
  - Non lavorare direttamente vicino a piscine o stagni da giardino.
  - Utilizzare l'apparecchio solo all'aperto. Mantenere una distanza (almeno 2 m) da una parete o da un altro oggetto fisso.
  - Non utilizzare l'apparecchio in condizioni meteorologiche avverse.
  - Prima di ogni utilizzo, controllare:
    - che il cavo di collegamento o di prolunga non sia danneggiato (incrinature, tagli o simili) o usurato (indice di fragilità)
-  **non utilizzare cavi di collegamento o di prolunga difettosi**

- se l'apparecchio presenta danni (si veda Norme di sicurezza)
- se il trituratore è usurato o danneggiato e ben fissato
- che tutte le viti, i dadi e i bulloni e altro materiale di fissaggio siano ben stretti
- che le coperture, il deflettore e i cartelli di sicurezza siano in posizione e in buono stato.

### Allacciamento alla rete

- Confrontare la tensione specificata nella targhetta, ad esempio 230 V, con la tensione di rete e collegare correttamente la sega alla presa a massa corrispondente.
- Collegare la macchina mediante un interruttore di sicurezza contro corrente di guasto da 30 mA.
- Utilizzare solo cavi di prolunga a tre fili con cavo di messa a terra collegato e una sezione adeguata.

### Protezione

		Svizzera	UK
2300 W	16 A inerte 	10 A inerte 	13 A inerte 
2800 W	16 A inerte 	<del>10 A inerte </del>	13 A inerte 

### Impedenza di rete

In caso di condizioni della rete sfavorevole, durante l'accensione dell'apparecchio possono verificarsi brevi cadute di tensione che possono danneggiare altri dispositivi (ad es., sfarfallio di una spia).

Per escludere guasti, osservare le impedenze di rete massime indicate nella tabella.

Potenza assorbita $P_1$ (W)	Impedenza di rete $Z_{max}$ ( $\Omega$ )
2300	0,31
2800	0,31

### Interruttore On/Off

Non utilizzare apparecchi il cui interruttore sia difficile da attivare e disattivare. Gli interruttori danneggiati devono essere immediatamente riparati o sostituiti dal servizio clienti.

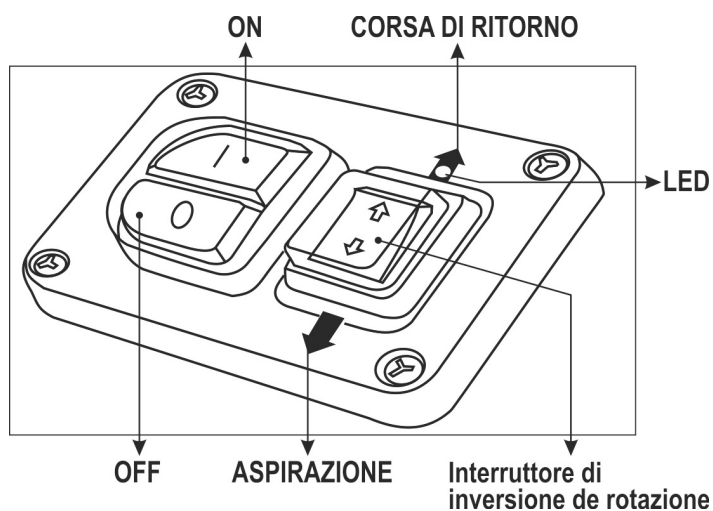

### Accensione

Premere il pulsante verde . Il LED si accende in verde. Il materiale viene aspirato dal rullo di taglio e tritato.

### Spegnimento

Premere il pulsante rosso . Il LED si spegne.

### Protezione contro il riavvio in mancanza di corrente

In mancanza di corrente, l'apparecchio si spegne automaticamente (dispositivo di attivazione della tensione di sbilanciamento). Per riaccendere l'apparecchio, premere nuovamente il pulsante verde.

### Interruttore di inversione senso di rotazione

 Il cambio del senso di rotazione del rullo di taglio avviene solo se il trituratore è acceso.

### ASPIRAZIONE

Il trituratore funziona normalmente previo spostamento dell'interruttore di inversione senso di rotazione su "ASPIRAZIONE". Il materiale viene aspirato dal rullo di taglio e tritato.

### CORSA DI RITORNO

Il trituratore effettua una corsa di ritorno previo spostamento dell'interruttore di inversione senso di rotazione su "CORSA DI RITORNO". Il materiale viene liberato dal rullo di taglio ed estratto.

*Avviso:* quando la funzione del trituratore viene commutata da normale a corsa di ritorno, il rullo di taglio si arresta brevemente e poi ricomincia a girare in senso inverso.

*Avviso:* se il trituratore viene spento in modalità reverse, il senso di rotazione del rullo di taglio viene resettato, vale a dire che alla successiva accensione del trituratore il materiale verrà aspirato.

### Il trituratore è otturato / bloccato / sovraccarico

Rami e ramoscelli possono otturare/bloccare l'apparecchio. L'interruttore di inversione senso di rotazione passa quindi automaticamente su "CORSA DI RITORNO" per liberare il materiale incastrato. Dopo 3 – 5 secondi il motore si spegne automaticamente.

Spostare l'interruttore di inversione senso di rotazione su  ASPIRAZIONE e proseguire le operazioni.

*Avviso:* tenere presente che finché il LED è acceso, l'apparecchio è operativo.

Se l'apparecchio continua a essere otturato/bloccato, il senso di rotazione del rullo di taglio passa automaticamente alla corsa di ritorno. Ripetere la procedura più volte. Qualora, dopo vari tentativi, l'otturazione/il blocco permangano, girare la manopola di regolazione (J) in senso antiorario previo nuovo spegnimento del motore (in modo da aumentare la distanza fra controlama e rullo di taglio). Spostare quindi l'interruttore di

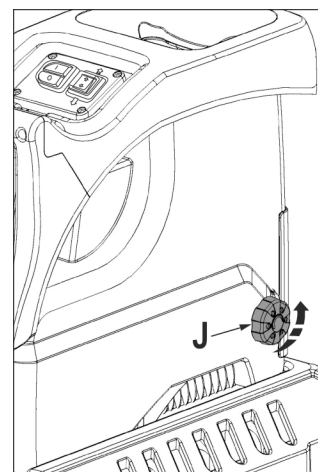

inversione senso di rotazione su  CORSA DI RITORNO e proseguire le operazioni. Il materiale incastrato viene liberato.

Tenere presente che il LED è acceso.

Se l'otturazione/il blocco vengono eliminati, occorre successivamente reimpostare la distanza fra controlama e rullo di taglio. Vedere capitolo "Regolazione della controlama".

### Suggerimenti

- Oggetti o pezzi di legno grandi, dopo diversi azionamenti vengono rimossi sia dal dispositivo di taglio che da quello di scatto.
- Per rimuovere gli oggetti rimasti bloccati, dall'imbuto di entrata o dalla fessura di espulsione, utilizzare un pressino o un gancio.

**⚠ Prima di reinserire la trinciatrice, attendere SEMPRE che questa si sia fermata completamente.**

### Contenitore di raccolta

**Il contenitore di raccolta integrato è dotato di una maniglia di bloccaggio e di un interruttore di sicurezza**

**ⓘ** Spegner l'apparecchio prima di applicare e rimuovere il contenitore di raccolta.



⇒ Il contenitore di raccolta è bloccato e saldamente fissato all'apparecchio.



⇒ Il contenitore di raccolta è sbloccato e sganciato dall'apparecchio. Non è possibile accendere l'apparecchio.

**ⓘ** Se il contenitore di raccolta viene sbloccato mentre l'apparecchio è acceso, l'apparecchio si spegne automaticamente.  
→ Il LED si spegne.

### Utilizzo del trituratore da giardino

- Assumere una posizione di lavoro corretta, ovvero posizionarsi lateralmente o dietro all'apparecchio. Non sostare mai nell'area dell'apertura di espulsione.
- Garantire un supporto sicuro e mantenere in ogni momento l'equilibrio. Non sporgersi in avanti. Durante l'introduzione del materiale da tritare posizionarsi alla stessa altezza dell'apparecchio.
- Durante la messa in funzione dell'apparecchio, restare sempre all'esterno della zona di espulsione.
- **⚠ I materiali più lunghi che sporgono dall'apparecchio potrebbero essere proiettati verso l'operatore quando vengono tirati dalle lame! Mantenere una distanza di sicurezza!**
- Non afferrare mai l'apertura di riempimento o di espulsione.
- Tenere il viso e il corpo lontani dall'apertura di riempimento.
- Non portare le mani, altre parti del corpo e indumenti nel tubo di riempimento, nel canale di espulsione o in prossimità di altre parti rotanti.
- Prima di accendere l'apparecchio controllare:
  - che non vi siano resti di materiale tritato nell'imbuto di riempimento.
  - che il contenitore di raccolta sia bloccato.
- Non inclinare né trasportare (modifica della postazione) l'apparecchio con il motore in funzione.
- Assicurarsi che il motore sia privo di rifiuti e altri accumuli, in modo da proteggerlo da possibili danni o incendi.

- Durante il riempimento, verificare che pezzi metallici, pietre, bottiglie o altri oggetti che non vanno tritati non finiscano nell'imbuto di riempimento.
- Spegner l'apparecchio prima di applicare e rimuovere il contenitore di raccolta.
- Se oggetti estranei entrano nell'imbuto di riempimento o l'apparecchio inizia a emettere rumori strani o vibrazioni, spegnere immediatamente l'apparecchio e farlo fermare. Disinserire la spina ed procedere nel modo seguente:
  - verificare il danno
  - sostituire o riparare le parti danneggiate
  - controllare l'apparecchio e serrare le parti allentate

**⚠ Non riparare l'apparecchio se non si è autorizzati.**

### **☞ Che cosa si può tritare?**

**Si:**

- rami di tutti i tipi fino ad un diametro al massimo, in base al tipo di legno e alla freschezza,
  - cascame da giardino appassito, umido già raccolto da più giorni
- ☞** Att. sminuzzare solo in alternanza con i rami.

**No:**

- vetro, pezzi metallici, materiali plastici, sacchetti di plastica, pietre, resti di stoffa, radici con terra
- rifiuti senza consistenza solida p.es. rifiuti di cucina

### **☞ Istruzioni particolari per la tritazione:**

- Inserire il materiale da tritare nell'apertura per il riempimento dell'imbuto sempre dal lato destro.
- Triturare i rami, i ramoscelli e i legni subito dopo averli tagliati
  - questo materiale, seccandosi, diventa molto dura; di conseguenza, il diametro massimo dei rami da sminuzzare si riduce.
- Rimuovere i getti laterali in caso di rami molto ramificati.
- Trattamento di rifiuti da giardino molto acquosi e che tendono ad attaccarsi
  - per evitare l'intasamento dell'apparecchio, sminuzzare questo materiale alternandolo con rifiuti legnosi.
- Non fare accumulare eccessivamente il materiale tritato nell'area dell'apertura di espulsione. In caso contrario, il materiale già tritato potrebbe intasare il canale di espulsione. Ciò può provocare un contraccolpo del materiale attraverso l'apertura di riempimento. Svotare regolarmente il contenitore di raccolta.
- Se l'apparecchio è intasato, pulire l'apertura di riempimento e il canale di espulsione. A tal fine, spegnere prima il motore e disinserire la spina di alimentazione.
- Accertarsi di rispettare il diametro massimo dei rami da sminuzzare corrispondente all'apparecchio in uso (si "Dati tecnici"). A seconda del tipo e della freschezza del legno può ridursi il diametro dei rami massimo da sminuzzare.
- Il meccanismo per il taglio prende il materiale da sminuzzare autonomamente e senza urti a causa della corsa lenta del cilindro da taglio.
- Inversione automatica del senso di rotazione:



se l'apparecchio si blocca improvvisamente si può invertire il senso di rotazione del rullo di taglio che in questo caso spinge indietro il materiale da sminuzzare.

- disinserire l'apparecchio
- attendere che il rullo di taglio si fermi completamente
- inserire nuovamente l'apparecchio e inserire del materiale facilmente sminuzzabile.

## Regolazione della controlama

La controlama (B) può essere regolata nel cilindro portalama (A) senza gioco. Per un esercizio effettivo si consiglia di mantenere possibilmente una piccola distanza.

Il materiale morbido oppure i rami umidi potrebbero spaccarsi invece di venire tagliati. Anche una controlama consumata, dopo diversi azionamenti, può causare questo problema.

### Regolazione della distanza.

Inserire l'apparecchio.

Sul lato destro del contenitore di plastica è situato un dispositivo di regolazione. Per impostare la distanza ruotare la manopola di regolazione (D) verso destra, in modo che la vite (C) si muova verso il rullo di taglio. Girare finché dalla fessura di espulsione non fuoriescono dei piccoli trucioli di alluminio.

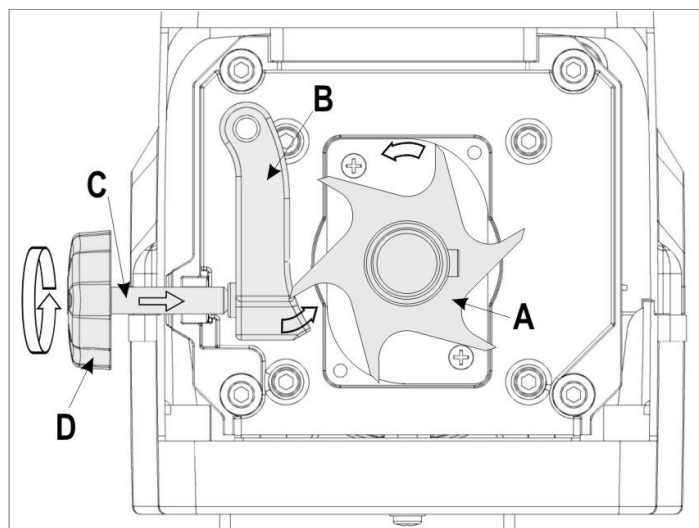

## Cura / Manutenzione / Conservazione

### • Prima di qualsiasi intervento di manutenzione

- spegnere il motore e disinserire la spina
- lasciar raffreddare l'apparecchio
- indossare guanti protettivi per evitare lesioni.

Quando l'apparecchio viene spento per le operazioni di manutenzione, magazzinaggio o sostituzione, verificare che la fonte di energia sia disattiva e la spina di alimentazione staccata. Assicurarsi che tutte le parti mobili siano ferme e che la chiave, qualora presente, sia disinserita. Lasciare raffreddare l'apparecchio prima delle operazioni di manutenzione, regolazione, ecc.

L'utensile di taglio non si ferma subito dopo lo spegnimento. Prima di iniziare la riparazione o la manutenzione, attendere l'arresto di tutte le parti.

**Durante la manutenzione dell'utensile di taglio, verificare che esso continui a funzionare attraverso il meccanismo di avvio, anche quando il motore non è in funzione in seguito al bloccaggio della copertura.**

**Accertarsi di rimuovere l'utensile e la chiave dopo la manutenzione o la riparazione.**

### • Il trituratore da giardino non necessita di alcuna manutenzione. Per mantenere il valore e garantire una lunga durata dell'apparecchio, osservare quanto segue:

- lasciare libere e pulite le fessure di ventilazione.
- controllare le viti di fissaggio (se necessario, serrare).
- dopo la triturazione, pulire l'apparecchio internamente ed esternamente

Per la pulizia dell'apparecchio utilizzare solo un panno umido caldo e una spazzola morbida.

Non utilizzare mai detersivi o solventi. L'utilizzo di tali prodotti potrebbe danneggiare irreparabilmente l'apparecchio. Le parti in plastica possono essere aggredite dalle sostanze chimiche.



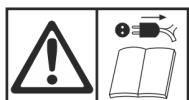

- Non pulire il trituratore con acqua corrente o idropulitrici.
- Dopo l'uso, trattare tutti i componenti metallici lucidi con olio ecologico e biologico per proteggerli dalla corrosione.
- il cilindro da taglio e la lastra da taglio sono parti soggette ad usura. Tuttavia, se usate normalmente e sottoposte a regolare riaffilatura, hanno una durata di parecchi anni.
- **i** Per evitare squilibrate, sostituire il set completo di pezzi singoli usurati e danneggiati.

## Anomalie







Prima di rimuovere qualsiasi guasto:

- Spegner l'apparecchio
- Attendere l'arresto dell'apparecchio
- Disinserire la spina di alimentazione

Disturbo	Possibile causa	Eliminazione
Il motore non s'avvia	Manca la tensione di rete	Controllare il dispositivo di sicurezza
	Cavo di connessione difettoso	fare controllare (da un elettricista)
	Apparecchio sovraccarico o bloccato attiva automaticamente dopo 5 secondi la corsa di ritorno.	Spostare l'interruttore di inversione senso di rotazione su <b>↓</b> ASPIRAZIONE e proseguire le operazioni.
	Contenitore di raccolta sbloccato  (è scattato l'interruttore di sicurezza)	Bloccare il contenitore di raccolta. 
Il motore ronza, ma non si avvia	Il rullo di taglio si blocca anche dopo varie corse di ritorno.	1. Allentare la vite di regolazione (J). 2. Spostare quindi l'interruttore di inversione senso di rotazione su <b>↑</b> CORSA DI RITORNO e proseguire le operazioni.  Vedere anche "Interruttore di inversione senso di rotazione"
	Condensatore difettoso	Portare l'apparecchio dal produttore o alla ditta da lui indicata per la riparazione.
Il materiale da sminuzzare non viene afferrato	Il cilindro portalame si muove all'indietro. La posizione dell'interruttore è sbagliata.	Spostare quindi l'interruttore di inversione senso di rotazione su <b>↑</b> CORSA DI RITORNO e proseguire le operazioni.
	Materiale da sminuzzare troppo molle/bagnato	Introdurre un ramo e sminuzzare.
	Logoramento del cilindro da taglio	Regolare la contropiastra come descritto nel punto "Regolazione della contropiastra", in caso di evidente usura del cilindro portalame sostituirlo. Il rullo di taglio deve essere sostituito da un centro assistenza.
Il materiale da sminuzzare non viene tagliato in modo corretto	La controlama non è sufficientemente regolata	Regolare la contropiastra come descritto nel punto "Regolazione della contropiastra".
L'apparecchio si avvia, però si blocca al minimo carico e si spegne tramite il salvamotore.	La prolunga è troppo lunga o la sua sezione è troppo piccola. La presa è troppo lontana dall'allacciamento principale e la linea elettrica ha la sezione troppo piccola.	La prolunga deve essere lunga max. 25 m, con una sezione di almeno 1,5 mm <sup>2</sup> . In caso di cavi più lunghi, la sezione deve essere di almeno 2,5 mm <sup>2</sup> .

**In caso di altri malfunzionamenti, mettersi in contatto con il nostro servizio di assistenza.**

## Dati tecnici

Modello	ALF 2300	ALF 2800
Anno di costruzione	vedere ultima pagina	
Motore	Motore a corrente alternata, 50 Hz, 2800 min <sup>-1</sup>	
Tensione di rete	230 V~	230 – 240 V~
Potenza motore P <sub>1</sub>	2300 W (P40)	2800 W (P40)
Potenza motore P <sub>1</sub>	2000 W	2300 W
Numero di giri cilindro portalamo	40 min <sup>-1</sup>	
Interruttore On/Off		
Peso	30 kg	31 kg
Livello di pressione acustica L <sub>PA</sub> (misurazione secondo la direttiva 2000/14/CE)	79,4 dB (A) K = 3 dB (A)	80,7 dB (A) K = 3 dB (A)
Livello di potenza acustica misurato L <sub>WA</sub> (misurazione secondo la direttiva 2000/14/CE)	89 dB (A) K = 2,37 dB (A)	91,9 dB (A) K = 0,34 dB (A)
Livello di potenza acustica garantito L <sub>WA</sub> (misurazione secondo la direttiva 2000/14/CE)	91 dB (A)	92 dB (A)
Diametro max. dei rami da sminuzzare (a seconda del tipo e della freschezza del legno)	∅ max. 40 mm	∅ max. 45 mm
Classe di protezione		
Categoria di protezione	IP X4	
Protezione della rete Svizzera UK	16 A inerte  10 A inerte  13 A inerte 	16 A inerte  -- 13 A inerte 

	2000 W	2300 W	2300 W (P40)	2800 W (P40)
<b>Modalità operativa:</b>	Funzionamento continuo		Funzionamento periodico ininterrotto con 10 min.: 4 min. di funzionamento continuo 6 min. di funzionamento al minimo	

## Dichiarazione di conformità CE

N. (S-No.): 12682 → ALF 2800

corrispondentemente alle direttive: **2006/42/CE**

Con la presente dichiariamo

**Altrad Lescha Atika GmbH**

Josef-Drexler-Str. 8, 89331 Burgau - Germany

sotto la nostra responsabilità che il prodotto

**Gartenhäcksler (Trituratore da giardino)**

**modello ALF 2300, ALF 2800**

**Numero di serie:** 044000 – 065000

è conforme alle disposizioni delle summenzionate Direttive CE,

nonché alle disposizioni delle seguenti ulteriori Direttive:

**2014/30/UE, 2011/65/UE e 2000/14/CE+2005/88/CE.**

**Sono state applicate le seguenti norme armonizzate:**

EN 60335-1:2012/A2:2019; EN 50434:2014;

EN 55014-1:2017; EN 55014-2:2015; EN 61000-3-2:2014;

EN 61000-3-11:2000; EN 62321:2009

**Procedura di accertamento di conformità:**  
**2000/14/CE - Appendice e 2005/88/CE.**

	ALF 2300	ALF 2800
livello di potenza acustica misurato L <sub>WA</sub>	89 dB (A)	91,9 dB (A)
livello di potenza acustico garantito L <sub>WA</sub>	91 dB (A)	92 dB (A)

**Incaricato della compilazione della documentazione tecnica:**

Altrad Lescha Atika GmbH – ufficio tecnico

Josef-Drexler-Str. 8 – 89331 Burgau – Germany

Burgau, 23.09.2021   
i.A. G. Koppenstein, Direzione Costruzioni

## Garanzia

Si prega di fare riferimento alla dichiarazione di garanzia allegata.

**Con riserva di apportare modifiche tecniche!**

ⓘ Skal oppbevares for senere bruk.

ⓘ La bruksanvisningen være tilgjengelig for alle personer som arbeider med maskinen.



Du må ikke ta dette apparatet i drift før du har lest denne bruksanvisningen, studert de angitte henvisningene og montert apparatet slik det beskrives.



Barn, personer med begrensede fysiske, psykiske eller sensoriske evner eller utilstrekkelig erfaring og kunnskap eller personer som ikke vet hvordan maskinen benyttes får ikke lov til å betjene/benyttte den.



Barn og unge under 16 år får ikke betjene maskinen. I de nasjonale og lokale forskriftene kan det være fastlagt andre aldersbegrensninger for brukeren.

## Innhold

Samlet leveranse	100
Beskrivelse av apparatet	100
Driftstider	100
Apparatets symboler	100
Bruksanvisnings symboler	101
Hensiktsmessig anvendelse	101
Restrisikoer	101
Arbeide under trygge forhold	102
Montasje	103 / 178
Ibruktaking	103
Arbeide med hakkelsmaskinen	105
Innstilling av mellomtappskiven	105
Vedlikehold / Pleie / Oppbevaring	106
Mulige driftsforstyrrelser	106
Tekniske data	107
EF- konformitetserklæring	108
Garantibetingelser	108
Reservdeler	172

## Samlet leveranse

☞ Kontroller følgende når du har pakket ut esken:

- ▶ er esken komplett
- ▶ har det oppstått ev. transportskader

Reklamer omgående til forhandleren, leverandøren hhv. produsenten. Senere reklamasjoner godkjennes ikke.

- 1 formontert apparatdel
- 1 skrupose
- 1 stativ
- 1 oppsamlingskurv
- 2 hjul
- 1 bruksanvisning
- 2 hjulkapsler
- 1 garantierklæring
- 2 føtter

## Beskrivelse av apparatet

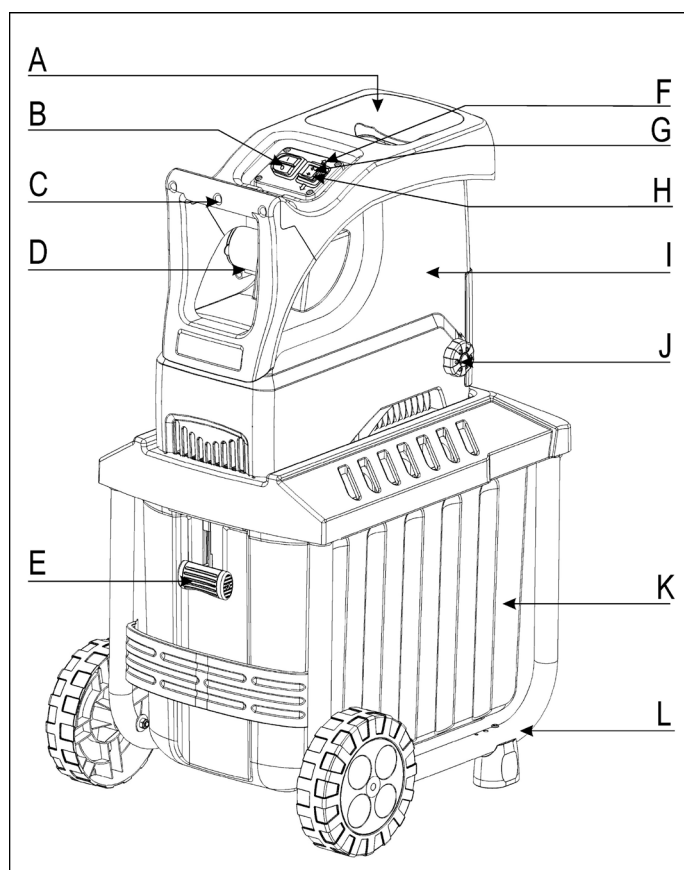

- A. Traktåpning for hakkelsmaterial
  - B. På-/Avknapp
  - C. Håndtak
  - D. Nettpluggen
  - E. Kurvlås
  - F. LED
  - G. Tilbakelep
  - H. Inntrekk
  - I. Husoverdel
  - J. Innstillingsknappen til skjærevalsen
  - K. Oppsamlingskurv
  - L. Stativ med hjul og føtter
- } Dreieretningsendingsbryter

## Driftstider

Vær oppmerksom på forskriftene som gjelder i ditt område.

## Apparatets symboler



Les nøye gjennom bruksanvisningen og vær oppmerksom på sikkerhetsanvisningene før apparatet tas i drift.

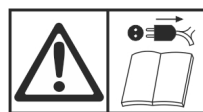

Slå av maskinen og trekk ut støpselet fra stikkontakten, før innstillinger foretas, maskinen rengjøres eller når kablet er viklet fast eller skadet.





Fare pga. deler som akselererer videre når motoren er i gang – personer uten deltagelse, hus- og nyttedyr må holdes borte fra fareområdet.





	Vent til alle maskindelene har stanset helt før du berører dem.
	Vær oppmerksom på de roterende knivene. Ikke hold hender eller føtter i åpninger når maskinen er i gang.
	Bruk øye- og hørselsvern.
	Bruk vernehansker.
	Må beskyttes mot fuktighet.
	Må ikke benyttes som trinn.
Hakkelsesmaterialet skjæres 	Hakkelsesmaterialet skjæres ikke
	Kurven er låst
	Kurven er løsnet
	Produktet tilsvarer de gjeldene europeiske produkt-spesifikke retningslinjene.
	Elektriske apparater må ikke kastes sammen med husholdningsavfallet. Apparat, tilbehør og emballasje må innleveres for miljøvennlig gjenbruk. I henhold til det europeiske direktivet 2002/96/EC angående utrangerte elektriske og elektroniske apparater må elektriske apparater som ikke lenger kan benyttes samles separat og tilføres den miljøvennlige gjenbrukskretsen.

## Bruksanvisningens symboler

 **Overhengende fare eller farlig situasjon.** Dersom du ignorerer disse anvisningene, kan det føre til personskader og materielle skader.

 **Viktige anvisninger for korrekt håndtering.** Forstyrrelser kan oppstå som følge av at du ignorerer disse anvisningene.

 **Brukeranvisninger.** Disse anvisningene hjelper deg å utnytte alle funksjonene optimalt.

 **Montasje, betjening og vedlikehold.** Her forklares nøyaktig hva du må gjøre.

## Hensiktsmessig anvendelse

Riktig bruk omfatter hakling av

- alle typer kvister med et maks. tverrsnitt (alt etter trefetype og hvor friskt det er)
- vissent, fuktig, flere dager gammelt hageavfall blandet med kvister

Hakling av glass, metall, kunststoffdeler, platikkposer, steiner, materialavfall, røtter med jord, avfall uten fast konsistens (f. eks. matavfall) er utrykkelig forbudt.

Denne hakkelsesmaskinen er kun egnet til privat bruk i hagen din. Hakkelsesmaskiner som er ment brukt i private husholdninger og hageområder, er slike som ikke benyttes på offentlige anlegg, parker, idrettsanlegg og innen landbruks og skogsdrift og ikke benyttes i kommersielt øyemed.

Til riktig bruk hører også at man må overholde produsentens drifts-, vedlikeholds- og reparasjonsbetingelser og overholdelse av sikkerhetsinformasjonene i anvisningen.

All bruk utover dette gjelder som uriktig bruk. Produsenten er ikke ansvarlig for skader som oppstår på grunn av dette. Brukeren bærer selv risikoen.

Hvis du selv foretar endringer på hakkelsesmaskinen, er vi ikke ansvarlige for de skadene som oppstår på grunn av dette.

Apparatet må kun klargjøres, benyttes og vedlikeholdes av personer som kjenner disse oppgavene og som er kjent for farene de utsettes for. Reparasjonsarbeid må kun gjennomføres av oss eller av kundeservicesteder som er anbefalt av oss.

## Restrisikoer

 **Til tross for at alle sikkerhetsbestemmelser overholdes ved den hensiktsmessige anvendelsen, kan det allikevel gjenstå restrisikoer som følge av apparatets konstruksjon.**

**Restrisikoer kan reduseres, dersom du er oppmerksom på "Sikkerhetsanvisningene" og "Hensiktsmessig anvendelse" og leser nøye gjennom bruksanvisningen.**

**Hvis man tar hensyn og er forsiktig minsker risikoen for person- og materialskader.**

- Fare for skader på fingre og hender, dersom du putter hånden inn i en åpning og kommer borti knivverket.
- Fare for skader på fingre og hender ved monterings- og rengjøringsarbeider på knivverket.
- Skader på grunn av hakkelsesmaterialer som slynges ut rundt trakten.
- Fare ved strøm ved bruk av elektriske stikkledninger som ikke er intakt.
- Berøring av spenningsførende deler ved åpne elektriske bestanddeler.
- Hørselen svekkes ved vedvarende arbeider uten hørselsvern.

Til tross for alle forholdsregler som tas, kan det fremdeles gjenstå en restrisiko.

## Arbeide under trygge forhold

**Les nøye gjennom følgende anvisninger og forskrifter til forebygging av ulykker hhv. de gjeldende sikkerhets-bestemmelsene i de forskjellige landene. Slik kan du beskytte deg selv og andre mot skader.**

 Formidle sikkerhetsanvisningene til alle som arbeider med maskinen.

 Ta godt vare på disse sikkerhetsanvisningene.

 **Reparasjoner på maskinen må kun utføres av produsenten hhv. av firmaer som produsenten henviser til.**

- Gjør deg kjent med apparatet ved hjelp av bruksanvisningen før du tar det i bruk.
- Ikke bruk apparatet til formål som det ikke konstruert for (se "Hensiktsmessig anvendelse" og "Arbeide med hakkels-maskinen").
- Sørg for at du står stabilt og hold likevekten hele tiden. Du arbeider bedre og tryggere i det angitte kapasitetsområdet. Ved kasting av hakkelsgodset må du stå på samme nivå mit som maskinen.
- På hellende steder må man passe på at man står støtt.
- Når du flytter maskinen må du kun gå, du må aldri løpe.
- Vær oppmerksom. Pass på hva du gjør. Gå fram med fornuft. Ikke benytt apparatet når du er sliten eller er påvirket av narkotiske stoffer, alkohol eller medikamenter. Et øyeblikks uoppmerksomhet kan medføre alvorlige skader.
- Bruk alltid vernebriller, arbeidshansker og hørselsvern når du bruker maskinen.
- Bruk alltid egnede arbeidsklær når du bruker maskinen:
  - ikke bruk vide klær eller smykker, det kan komme borti bevegelige deler
  - sklisikkert skotøy
  - Lange bukser som beskytter bena
  - ikke bruk løstsittende klær eller klær med bånd eller korler som henger ned.
- Ikke arbeid med maskinen når du er barbert eller har lette sandaler.
- Den som betjener maskinen er ansvarlig for andre perosner i maskinenes arbeidsområde.
- Barn får ikke leke med apparatet.
- Man må påse at barn ikke leker med maskinen.
- Rengjøring og brukervedlikehold får ikke utføres av barn.
- Hold barn borte fra apparatet.
- Bruk aldri maskinen når uvedkommende personer spesielt barn eller dyr er i nærheten.
- Brukeren er selv ansvarlig for ulykker og farer overfor andre personer.
- La aldri maskinen være uten oppsikt.
- Hold arbeidsområdet i orden! Uorden kan medføre ulykker.
- Innta arbeidsstilling ved siden av eller bak apparatet. Stå aldri i nærheten av utkasteråpningen.
- Grip aldri inn i påfyllings- eller utkasteråpningen.
- Snu ansiktet og kroppen bort fra påfyllingsåpningen.
- Ikke hold hender eller føtter i åpninger når maskinen er i gang. Du arbeider bedre og tryggere i det angitte kapasitetsområdet.
- Maskinen må kun drives med komplette og korrekt festete verneinnretninger og du må ikke endre noe ved maskinen som kan påvirke sikkerheten.

- Forsøk aldri å omgå låsefunksjonen til verneinnretningen.
- Du må ikke endre regulatorinnstillingen til motoren, for dette regulerer den sikre, maksimale arbeidshastigheten og beskytter motoren og alle deler som dreies mot skader pga. for stor hastighet. Ta kontakt med kundeservice hvis det oppstår problemer.
- Ikke driv apparatet uten fylletrakt.
- Ikke forta endringer på apparatet eller apparatets deler.
- Du må ikke sprute vann på apparatet. (Risikokilde - elektrisk strøm).
- Ta hensyn til påvirkning fra omgivelsene:
  - Ikke bruk trimmeren i fuktige og våte omgivelser.
  - Ikke la apparatet stå ute i regnvær.
  - Du må aldri arbeide i dårlig vær (f. eks. regn, fare for tordenvær).
  - Arbeid kun under tilstrekkelige sikkerhetsforhold, sørg for god belysning.
- Bruk vernehansker for å unngå fare for skader på fingre ved monterings- og rengjøringsarbeider.
- Ikke transporter apparatet når motoren er i gang.
- Slå av maskinen og trekk støpselet ut av stikkontakten og forsikre deg om at alle bevegelige deler står helt stille før:
  - festing og fjerning av oppsamlingskurven
  - vedlikeholds- og rengjøringsarbeider
  - oppretting av feil
  - kontroll av tilkopplingsledningen under driften, for å sjekke om denne er omslynget eller skadet
  - transport
  - reparasjonsarbeider
  - når du forlater apparatet (også ved kortere avbrudd).
- Ved tilstopping i maskinens inntak eller utløp må du slå av motoren og trekke ut støpselet fra stikkontakten, før du fjerner materialrester i inntaket eller utløpet.
- Ikke berør deler som beveger seg, før maskinen er koblet fra strømmettet og de bevegelige delene har stanset helt.
- Hvis tilkoblings- eller skjøteledningen skades under bruk, må den straks kobles fra strømmettet. Ikke berør ledningen før den er koblet fra nettet. Ikke bruk maskinen hvis ledningen er skadet eller slitt.
- Kontroller om maskinen ev. er skadet:
  - kontroller omhyggelig om beskyttelsesanordningene fungerer feilfritt og hensiktsmessig før du fortsetter driften av apparatet.
  - kontrollér om de bevegelige delene fungerer som de skal og ikke er klemt fast eller om deler er skadet. Samtlige deler må være korrekt montert og oppfylle alle betingelser for å sikre en feilfri drift.
  - Skadete verneinnretninger og deler må repareres eller byttes ut på godkjent verksted (eller hos produsenten), hvis ikke annet er nevnt i bruksanvisningen.
  - Skadede eller uleselige sikkerhetsklistremer skal erstattes.
- Oppbevar apparatet kun på et tørt sted utenfor barns rekkevidde.
- Lagre maskinen der hvor bensindampen ikke kommer i berøring med åpen flamme eller gnister. La maskinen avkjøles før bruk.
- Maskinen må vedlikeholdes nøye og den må holdes ren.





## Elektrisk sikkerhet

- Stikkledningens utførelse iht. IEC 60245 (H 07 RN-F) med et åretvernsnitt på minimum:
  - 1,5 mm<sup>2</sup> ved en kabellengde på inntil 25 m
  - 2,5 mm<sup>2</sup> ved en kabellengde på over 25 m
- Lange og tynne tilkopplingsledninger gir et spenningsfall. Motoren oppnår ikke lenger sin maksimale effekt, apparatets funksjon reduseres.
- Støpslene og koplingsboksene på tilkopplingsledningene må være produsert i gummi, myk PVC eller annet termoplastisk material med lik mekanisk fasthet eller være trukket over med et slikt material.
- Pluggen til tilkopplingsledningen må være beskyttet mot sprutevann.
- Påse at stikkledningen ikke kommer i klemme eller bøyes og at pluggforbindelsen ikke blir våt når du installerer ledningen.
- Hold skjøteledningen borte fra bevegelige og farlige deler, slik at man unngår skader på kabelen, da det kan medføre berøring av aktive deler.
- Ved bruk av kabeltrommel, må kabelen vikles helt inn.
- Ikke bruk ledningen til noe den ikke er konstruert til. Beskytt ledningen mot varme, olje og skarpe kanter. Ikke bruk ledningen til å trekke støpselet ut av stikkkontakten.
- Kontroller skjøteledningen jevnlig og skift den ut når den er ødelagt.
- Påse at ingen skadet kabel kobles til strømmettet og at du ikke berører en skadet kabel, før de kobles fra strømmettet, da skadete kabler kann medføre at man berører aktive deler.
- Ikke bruk defekte stikkledninger.
- Bruk kun skjøteledninger som er godkjent og kjennetegnet for utendørs bruk.
- Ikke monter provisoriske elektriske tilkopplinger.
- Du må aldri brokople eller slå av beskyttelses-anordningen.
- Kople til trimmeren via en feilstrømsvernebryter (30 mA).

 **Den elektriske tilkopplingen hhv. reparasjoner på maskinens elektriske deler må kun utføres av en faglært elektriker eller av vår kundeservice. Vær oppmerksom på lokale forskrifter, særlig med hensyn til sikkerhetstiltak.**

 **Hvis nettilkopplingsledningen til denne maskinen (hvis tilstede) er skadet, må den erstattes med en spesiell tilkopplingsledning som kan fås hos produsenten eller kundeservice.**

 **Reparasjoner på maskinens andre deler må kun utføres av produsenten hhv. av hans kundeservice.**

 **Benytt kun originale reservedeler. Hvis man benytter andre reservedeler kan det oppstå ulykker for brukeren. Produsenten er ikke ansvarlig for skader som oppstår som følge av dette.**

## Slik må du forholde deg i nødtilfeller

- Innled nødvendig førstehjelpstiltak og tilkall straks kvalifisert hjelp.
- Forsikre deg om at den skadde ikke utsetter for ytterligere skader og roh han/henne ned.

## Montasje

se side 178

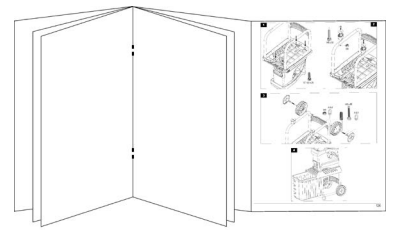







## Ibruktaking

- Forsikre deg om at hele apparatet er montert på en forskriftsmessig måte.
  - Før du tar i bruk maskinen må du forsikre deg om at tilførselen (påfyllingstrakten) er tom.
  - Plasser hakkelsmaskinen på et vannrett og hardt underlag før du tar den i bruk (fare for at den velter).
  - Unngå arbeid på fuktig underlag. Et fuktig underlag forhindrer at maskinen står godt og øker faren for ulykker.
  - Ikke bruk maskinen på asfaltert underlag eller underlag med småstein, hvor material som slynges ut kan medføre skader.
  - Ikke arbeid rett ved svømmebasseng eller hagedammer.
  - Bruk apparatet kun ute. Hold avstand (minst 2 m) fra vegger eller andre stive gjenstander.
  - Man må ikke arbeide med maskinen i dårlig vær.
  - Kontroller før hver bruk:
    - koblings- hhv. skjøteledningen for å finne defekte steder (sprekker, snitt o.l.) eller slitasje (brudd)
-  **ikke benytt defekt tilkoblings- hhv. skjøteledning**
- er apparatet ev. skadet (se "Arbeide under trygge forhold")
  - at hekselverket ikke er slitt, skadet og at det er godt sikret
  - om alle skruer, muttere og bolter og annet festematerial er godt festet
  - at tildekninger, avviser og verneskilt er på plass og i god stand.

## Nettilkopling

- Sammenlign den angitte spenningen på apparatets typeskilt med nettspenningen. Kople apparatet til den tilsvarende og forskriftsmessige stikkkontakten.
- Kople til maskinen via feilstrømsvernebryteren 30 mA.
- Bruk kun treårete skjøteledninger med tilkoblet jordingskabel og tilstrekkelig stort tverrsnitt.

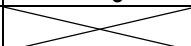
## Nettsikring

		Sveits	UK
2300 W	16 A treg 	10 A treg 	13 A treg 
2800 W	16 A treg 		13 A treg 

## Nettimpedans

Dersom betingelsene for nettspenningen ikke er optimale, kan det oppstå korte spenningsfall når apparatet slås på. Dette kan ha negativ innvirkning på andre apparater (f. eks. lampe som blaffer).

Det oppstår ingen forstyrrelser, dersom den maksimale nettspenningen som angis i tabellen nedenfor ikke overskrides.

Inngangseffekt $P_1$ (W)	Nettimpedans $Z_{maks}$ ( $\Omega$ )
2300	0,31
2800	0,31

## Av/på-bryter

Ikke benytt trimmere hvor man ikke kan slå bryteren på eller av. Skadete brytere må straks repareres eller byttes ut av kundeservice.

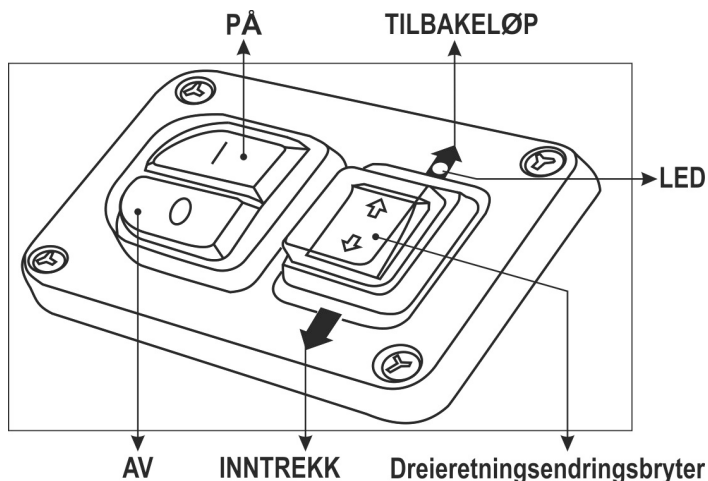

### Slå på apparatet

Trykk inn den grønne knappen . LED-dioden lyser grønt. Materialet trekkes inn og kuttes av skjærevalsen.

### Slå av apparatet

Trykk på den røde knappen . LED-dioden slukker.

### Ved strømbrudd

Apparatet slås automatisk av ved strømbrudd (nullspenningsrelé). Trykk inn den grønne knappen for å slå på apparatet igjen.

### Dreieretningsendringbryter

En endringen av dreieretningen til skjærevalsen skjer kun når hakkelsmaskinen er slått på.

#### ↓ INNTREKKING

Hakkelsmaskinen er i normaldrift, når du trykker dreieretningsendringbryteren til "INNTREKKING". Materialet trekkes inn og kuttes av skjærevalsen.

#### ↑ TILBAKELØP

Hakkelsmaskinen er i tilbakeløpsdrift, når du trykker dreieretningsendringbryteren til "TILBAKELØP". Materialet frigis fra skjærevalsen og kan trekkes ut.

*Informasjon:* Når hakkelsmaskinen kobler om fra normal- til tilbakeløpsdrift, stanser skjærevalsen kort og dreier seg automatisk i motsatt retning.

*Informasjon:* Hvis du slår av hakkelsmaskinen under tilbakeløpsdriften, tilbakestilles dreieretningen til skjærevalsen,

dvs. når man slår på hakkelsmaskinen igjen trekkes materialet inn.

## Hakkelsmaskinen er tilstoppet / blokkert / overbelastet

Kvister kan tilstoppe/blokkere maskinen. Dreieretningsendringbryteren går selvstendig til "TILBAKELØP", for å frigi innklemt material. Etter 3 - 5 sekunder slås motoren av automatisk.

Trykk dreieretningsendringbryteren på INNTREKK, for å fortsette driften.

*Informasjon:* Ta hensyn til at LED-dioden lyser så lenge maskinen er i drift.

Hvis maskinen fremdeles er tilstoppet/blokkert, kobles dreieretningen til skjærevalsen selvstendig til tilbakeløp. Gjenta denne prosessen flere ganger. Hvis tilstoppingen/blokkeringen ikke er løst selv etter flere forsøk, vrir du innstillingsknappen (J) mot klokken etter at motoren er slått av. (Dermed øker avstanden mellom motmesser og skjærevalsen). Trykk deretter dreieretningsendringbryteren til TILBAKELØP, for å fortsette driften. Det fastklemt materialet frigis.

Påse at LED-dioden lyser.

Når tilstoppingen/blokkeringen er utbedret, må du deretter innstille avstanden mellom motkniven og skjærevalsen. Se kapittel "Innstilling av motkniven".

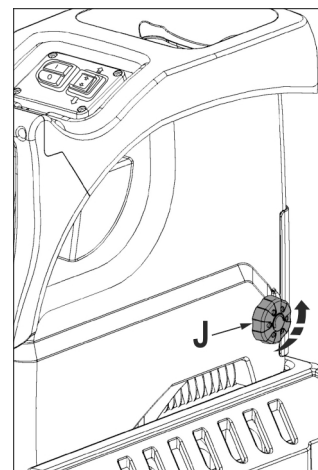

### Tips

- Store gjenstander eller trestykker fjernes etter flere gangers aktivering både i skjære- og i frigjøringsretningen.
- Bruk en stamper eller en krok for å fjerne blokkerte gjenstander fra trakten eller utkasterpalten.

**Vent alltid til hakkelsmaskinen har stanset helt, før du slår den på igjen.**

## Oppsamlingskurv

Den integrerte oppsamlingskurven er utstyrt med et låsegrep og en sikkerhetsfrakobling.

Slå av apparatet før du fester eller fjerner oppsamlingskurven.



⇒ Oppsamlingskurven er låst og fast forbundet med maskinen.



⇒ Kurven er låst opp og løsnet fra maskinen. Maskinen kan ikke slås på.

Hvis oppsamlingskurven løsnet når maskinen slås på, slås maskinen av automatisk.  
→ LED-dioden slukker.

## Arbeide med hakkelsmaskinen

- Innta arbeidsstilling ved siden av eller bak apparatet. Stå aldri i nærheten av utkasteråpningen.

- Sørg for at du står stabilt og hold likevekten hele tiden. Du arbeider bedre og tryggere i det angitte kapasitetsområdet. Ved kasting av hakkelsgodset må du stå på samme nivå mit som maskinen.
- Opphold deg alltid utenfor maskinens utkastingszone når maskinen tas i bruk.
- **⚠ Lengere material, som stikker ut av apparatet, kan slynes tilbake når det trekkes inn av knivene! Hold sikkerhetsavstanden!**
- Grip aldri inn i påfyllings- eller utkasteråpningen.
- Snu ansiktet og kroppen bort fra påfyllingsåpningen.
- Ikke få hender, andre kroppsdeler og klær inn i påfyllingsrøret, utkastingskanalen eller i nærheten av andre bevegelige deler.
- Kontroller apparatet før motoren slås på
  - slik at det ikke er noen rester i påfyllingstrakten.
  - slik at oppsamlingskurven er låst.
- Ikke vipp eller transporter apparatet (bytte brukssted) når motoren er i gang.
- Påse at motoren er fri for avfall og andre rester, slik at motoren beskyttes mot skader og mulig antenning.
- Når du fyller på fylletrakten, må du påse at det ikke kommer metallgjenstander, steiner, flasker eller andre gjenstander i apparatet som det ikke kan bearbeide.
- Slå av apparatet før du fester eller fjerner oppsamlingskurven.
- Det oppstår ingen forstyrrelser, dersom den maksimale nettspenningen som angis i tabellen nedenfor ikke overskrides. Slå av apparatet straks og la det komme til stillstand, dersom fremmede gjenstander kommer i fylletrakten. Det samme gjelder, dersom apparatet begynner å vibrere eller lage unaturlige lyder.
  - inspiser skaden
  - skift ut eller reparer ødelagte deler
  - kontroller apparatet og stram fast løse deler

**⚠ Du må ikke reparere apparatet, dersom du ikke er berettiget til det.**

### **👉 Hva kan jeg kutte opp?**

**Ja:**

- alle typer kvister med et maks. tverrsnitt (alt etter tretype og hvor friskt det er)
- visstent, fuktig, flere dager gammelt hageavfall blandet med kvister
-  vekselvist med grener

**Nei:**

- glass, metalleder, kunststoffer, plastposer, steiner, stoffrester, røtter med jord
- avfall uten fast konsistens f. eks. Kjøkkenavfall

### **👉 Spesielle anvisninger vedrørende oppkutting:**

- Fyll alltid det materialet som skal inn i hakkelsmaskinen fra høyre side i traktens innfyllingsåpning.
- Kutt opp grener, kvister og ved straks de er kappet av:
  - dette hakkelsmaterialet blir meget hardt når det tørker, den maksimale kvisttykkelsen som kan bearbeides blir derfor mindre.
- Fjern sideskuddene på grener med mange kvister.
- Bearbeid hageavfall som både er meget vannholdig og som lett klistrer seg sammen.
  - Bearbeid hage- og kjøkkenavfall som både er meget vannholdig og som lett klistrer seg sammen.
- Ikke la det hakkelslete materialet bli for høyt i området til utkastningskanalen. Dette kan føre til at hakkelslet material forstopper utkastningskanalen. Dermed kan det komme til tilbakeslag av materialet gjennom påfyllingsåpningen. Tøm oppsamlingskurven regelmessig.
- Rengjør påfyllingsåpningen og utkastningskanalen når apparatet er forstoppet. Slå først av motoren, og trekk ut nettpluggen.
- Påse at grenens maksimale diameter som skal bearbeides, tilsvarende diameteren på apparatet ditt, ikke overskrides (se "Tekniske data"). Alt etter tretype og friskhet, kan den maksimale kvisttykkelsen som kan bearbeides blir forringes.
- Kvernen trekker automatisk inn det som skal kvernes uten rykk pga. den sakte bevegelsen.
- Automatisk omkopling av dreieretningen: dersom maskinen plutselig blokkeres, kan skjærevalsen skifte omdreingsretning og i dette tilfelle skyve materialet tilbake
  - slå av maskinen.
  - vent til skjærevalsen er kommet til stillstand.
  - start maskinen igjen og bruk materiale som er lettere å behandle.

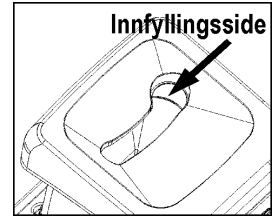

### **Innstilling av mellomtappskiven**

Mellomtappskiven (B) kan settes inn i skjærevalsen (A) uten klaring. Minst mulig avstand bør holdes for å sikre effektiv drift.

Myke materialer eller våte grener kan rives i stykker i stedet for å kuttes. Et motstål som har vært i bruk lenge og er slitt kan ha samme virkning.

#### **Avstandsjustering.**

Koble inn apparatet. For innstilling av avstanden, vrir du innstillingsknappen (D) mot høyre, slik at skruen (C) beveger seg til skjærevalsen. Drei helt til det kommes fint metallspont av utkasteråpningen.

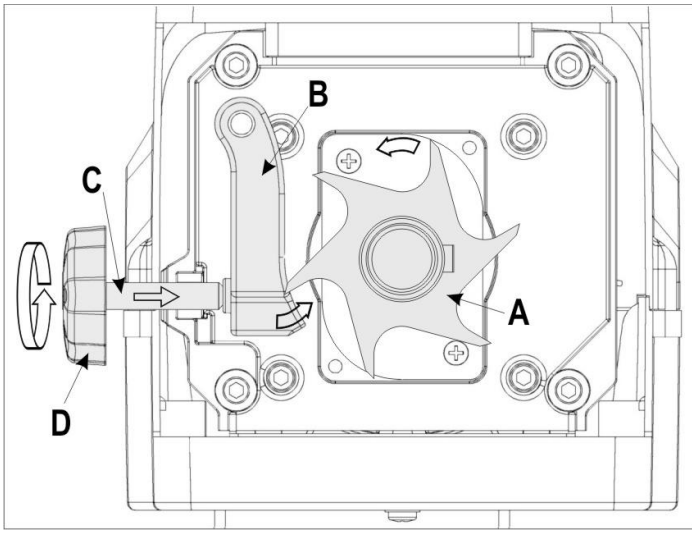

Ved vedlikehold av skjæreverktøyet må man påse at verktøyet alltid kan gå gjennom startmekanismen, selvom motoren ikke går gjennom låsen til tildekningen.

Pass på å fjerne verktøy og skrutrekkere etter at du har gjennomført vedlikehold eller reparasjoner.

## Vedlikehold / pleie / Oppbevaring

- Før vedlikeholdsarbeidet kan begynne:
  - stans motoren og trekk ut nettstikket.
  - la apparatet avkjøles.
  - bruk vernehansker for å unngå skader.

Hvis maskinen er slått av grunnet vedlikehold, lagring eller bytte av tilbehør, må du forsikre deg om at energikilden er slått av og nettstøpselet er trukket ut. Påse at alle de bevegelige delene står stille og at nøkkelen er trukket ut hvis det finnes en nøkkel. La maskinen kjøles før det utføres vedlikehold, justering osv.

Skjæreverktøyet stanser ikke med en gang når man slår av apparatet. Vent med å foreta reparasjoner eller vedlikehold til alle delene har stanset helt.

- Hakkelsmaskinen er i stor grad vedlikeholdsfri. Følg punktene under for verdibevaring og lang levetid:

- Luftespor skal holdes frie og rene.
- Kontroller festeskruene (evt. trekk til).
- Rengjør apparatet inn- og utvendig når du har brukt hakkelsmaskinen.

Til rengjøring av apparatet benyttes det kun en varm, fuktig klut og en myk børste.

Benytt aldri rengjørings- eller løsningsmidler. Det kan påføre apparatet skader som ikke kan repareres. Kunststoffdeler kan angripes av kjemikaliene.



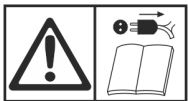

- Kvernen skal ikke rengjøres med rennende vann eller høytrykkspyler.
- Behandle blanke metaldeler med en miljøvennlig, biologisk nedbrytbar sprøyteolje etter hvert bruk for å beskytte apparatet mot korrosjon.
- Skjærevalsen og etterskjæringsplaten er bruksdeler, men har likevel en levetid på flere år ved normal bruk.
- ⓘ Bytt ut slitte og skadete enkeltdeler settvis, slik at balansen opprettholdes.

## Mulige driftsforstyrrelser



Før hver retting av feil





- Slå av apparatet
- Vent til apparatet står helt stille
- Trekk ut nettpluggen

Forstyrrelser	Mulig årsak	Tiltak
Motoren starter ikke	Ikke koblet til nettet	Kontroller sikringen.
	Tilkoblingsledning er defekt	Kontrolleres av fagmann (elektriker).
	Apparatet er overbelastet/blokkert og kobler selvstendig til tilbakeløp etter 5 sekunder.	Trykk dreieretningsendringsbryteren på <b>↓ INNTREKK</b> , for å fortsette driften.
Motoren durer, men starter ikke	Oppsamlingskurven er løst  (sikkerhetsfrakoblingen ble utløst)	Lås oppsamlingskurven 
	Skjærevalsen er blokkert selv etter flere tilbakeløp.	1. Løsne innstillingsskruen (J). 2. Trykk deretter dreieretningsendringsbryteren til <b>↑ TILBAKELØP</b> , for å fortsette driften. <b>ⓘ</b> se også "Dreieretningsendringsbryter"
	Kondensator defekt	Ta maskinen til et autorisert serviceverksted for reparasjon.

Forstyrrelser	Mulig årsak	Tiltak
Det som skal kvernes blir ikke trukket inn	Skjærevælsen går bakover. Bryterstillingen er ikke riktig	Trykk dreieretningsendingsbryteren på <b>↓</b> INNTREKK.
	Det som skal kvernes er for mykt eller for vått	Skyv inn med en gren og la det kvernes.
	Slitasje på skjærevælsen	Still mellomtappskiven som beskrevet under "Innstilling av mellomtappskiven". Skift ut skjærevælsen hvis den er nedslitt. Bytte av skjærevælse må foretas av kundeservice.
Hakkelsesmaterialet skjæres ikke godt nok over	Motkniven er ikke riktig innstilt	Innstill motkniven som beskrevet i "Innstilling av motkniven"
Maskinen starter, men den låses ved liten belastning og slås av via motorbeskyttelsesbryteren.	Skjøteledningen er for lang eller har for lite tverrsnitt. Stikkontakten for langt unna hovedtilkoblingen, for lite tverrsnitt på tilkoblingsledningen.	Sjøteledning minst 1,5 mm <sup>2</sup> , maks. 25 m lang. Ved lengre ledning tverrsnitt minst 2,5 mm <sup>2</sup> .

Ved ytterligere feilfunksjoner må du ta kontakt med vår kundeservice.

## Tekniske data

Modell	ALF 2300	ALF 2800
Byggeår	se siste side	
Motor	vekselstrømsmotor, 50 Hz, 2800 min <sup>-1</sup>	
Nettspenning	230 V~	230 – 240 V~
Motorytelse P <sub>1</sub>	2300 W (P40)	2800 W (P40)
Motorytelse P <sub>1</sub>	2000 W	2300 W
Omdreiningstall skjærevælsen	40 min <sup>-1</sup>	
På-/Avknapp med	overbelastningsbeskyttelse, skjære- og reservefunksjon, nullspenningsutløser	
Vekt	30 kg	31 kg
Lydtrykknivå L <sub>PA</sub> <sup>(*)</sup>	79,4 dB (A), K = 3 dB (A)	80,7 dB (A), K = 3 dB (A)
Målt lydeffektnivå L <sub>WA</sub> <sup>(*)</sup>	89 dB (A), K = 2,37 dB (A)	91,9 dB (A), K = 0,34 dB (A)
Garantert lydeffektnivå L <sub>WA</sub> <sup>(*)</sup>	91 dB (A)	92 dB (A)
Maks. grendiameter som kan bearbeides (gjelder kun for nyskåret tre)	Ø max. 40 mm	Ø max. 45 mm
Beskyttelsesklasse	I	
Beskyttelsesart	IP X4	
Nettsikring	16 A treg 	16 A treg 
Sveits	10 A treg 	--
UK	13 A treg 	13 A treg 

(\*) = målt i henhold til direktivet 2000/14/EC

	2000 W	2300 W	2300 W (P40)	2800 W (P40)
<b>Driftstype:</b>	Kontinuerlig drift		uavbrutt periodisk drift ved 10 min.: 4 min. kontinuerlig drift 6 min. tomgang	

## EU- konformitetserklæring

Nr. (S-No.): 12682 → ALF 2800

tilsvarende EU-direktivene

**2006/42 EC**

Herved erklærer vi

**Altrad Lescha Atika GmbH**

Josef-Drexler-Str. 8, 89331 Burgau - Germany

seg eneansvarlig for at produktet

**Gartenhäcksler (Kompostkvern) modell ALF 2300, ALF 2800**

**Serienummer:** 044000 – 065000

er konform med bestemmelsene i EU-direktivene som er nevnt over og bestemmelsene i direktivene som er nevnt nedenfor:  
**2014/30/EU, 2011/65/EU og 2000/14/EC+2005/88/EC.**

**Følgende harmoniserte normer ble benyttet:**

EN 60335-1:2012/A2:2019; EN 50434:2014;

EN 55014-1:2017; EN 55014-2:2015; EN 61000-3-2:2014; EN 61000-3-11:2000; EN 62321:2009

**Samsvarsvurderingsprosess: 2000/14/EC – vedlegg V og 2005/88/EC.**

	ALF 2300	ALF 2800
Målt lydeffektnivå $L_{WA}$	89 dB (A)	91,9 dB (A)
Garantert lydeffektnivå $L_{WA}$	91 dB (A)	92 dB (A)

**Ansvarlig for sammenstilling av den tekniske dokumentasjonen:**

Altrad Lescha Atika GmbH – Technisches Büro – Josef-Drexler-Str. 8 – 89331 Burgau – Germany

Burgau, 23.09.2021

i. A.   
i.A. G. Koppenstein, Konstruksjonsledning

## Garantibetingelser

Vennligst ta hensyn til den vedlagte garantierklæringen.



❗ Bewaar deze bedieningsaanwijzing voor alle toekomstige toepassingen.

❗ Geef de gebruiksaanwijzing aan alle personen door, die met deze machine werken, door.



U mag de machine niet gebruiken voordat u deze gebruiksaanwijzing heeft gelezen, alle voorschriften heeft opgevolgd en de machine als voorgeschreven heeft gemonteerd.

⚠ Kinderen, personen met beperkte lichamelijke, sensorische of mentale vermogens of onvoldoende ervaring en weten of personen die met de instructies niet vertrouwd zijn, is het nooit toegestaan, het toestel te bedienen/gebruiken.

⚠ Kinderen en jongeren van minder dan 16 jaar mogen het toestel niet bedienen. Nationale en plaatselijke voorschriften kunnen een andere leeftijdsbeperking bepalen.

## Inhoud

Leveringsomvang	109
Beschrijving van het apparaat	109
Bedrijfstijden	109
Symbolen apparaat	109
Symbolen in de gebruiksaanwijzing	110
Reglementaire toepassing	110
Restrisico's	110
Veiligheidsinstructies	111
Montage	112 / 178
Ingebruikname	112
Werken met de tuinhakselaar	114
Instellen van het tegenmes	114
Onderhoud / verzorging / Opbergen	115
Storingen	115
Technische gegevens	116
EG-verklaring van overeenstemming	117
Garantie	117
Reserveonderdelen	172

## Leveringsomvang

👉 Controleer na het uitpakken de inhoud van de verpakking op:

- ▶ Aanwezigheid van alle onderdelen
- ▶ Eventuele transportschade

Meld mogelijke onvolkomenheden direct aan uw leverancier. Latere reclamaties worden niet in behandeling genomen.

- 1 voorgemonteerd apparaat
- 1 verpakking moeren
- 1 onderstel
- 1 opvangbak
- 2 wielen
- 1 gebruiksaanwijzing
- 2 wielafdekkingen
- 1 garantieverklaring
- 2 standvoetjes

## Beschrijving van het apparaat

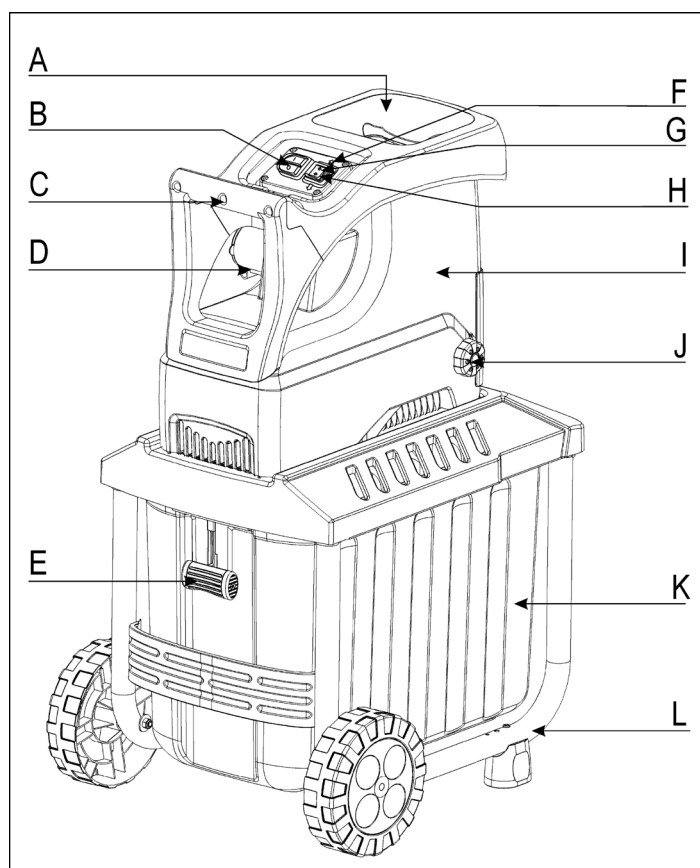

- A. Trechteropening voor hakselmateriaal
  - B. In-/uitschakelaar
  - C. Handgreep
  - D. Netstekker
  - E. Opvangbakvergrendeling
  - F. LED
  - G. Terugloop
  - H. Intrek
  - I. Bovenkant van de behuizing
  - J. Instelknop voor snijwals
  - K. Opvangbak
  - L. Onderstel met wielen en standvoetjes
- } Draairichtingomkeer-schakelaar

## Bedrijfstijden

Houdt alstublieft vóór ingebruikname van het toestel rekening met de landelijke (regionale) voorschriften omtrent de lawaaibescherming.

## Symbolen apparaat







Lees voor de inbedrijfstelling de gebruiksaanwijzing en veiligheidsvoorschriften en neem deze in acht.



Machine uitschakelen en de stekker uit het stopcontact nemen, alvorens instellingen worden uitgevoerd, de machine wordt gereinigd of wanneer de kabel verwikkeld of beschadigd is.

	Gevaar door wegslingerende delen bij lopende motor – niet betrokken personen, alsook huis- en nuttige- dieren uit de gevaarszone verwijderd houden.
	Wacht tot alle machinedelen volledig tot stilstand zijn gekomen, alvorens deze worden aangeraakt.
	Let op voor roterende messen. Handen en voeten niet in de openingen houden terwijl de machine draait.
	Oog- en geluids-bescherming dragen.
	Veiligheidshand-schoenen dragen.
	Tegen vochtigheid beschermen.
	Niet als pas gebruiken.
Hakselgoed gesneden	wordt  Hakselgoed wordt niet gesneden
	Opvangbak vergrendeld
	Opvangbak ontgrendeld
	Het product stemt overeen met de productspecifiek geldige Europese richtlijnen.
	Elektrische toestellen behoren niet in de huisafval. Toestellen, toebehoren en verpakking naar een milieuvriendelijk recycling brengen. Volgens de Europese Richtlijn 2012/19/EU over oude elektronische apparaten en electronica moeten niet meer bruikbare elektrische toestellen apart worden verzameld en een milieuvriendelijk recycling worden toegevoerd.

## Symbolen in de gebruiksaanwijzing

-  **Dreigend gevaar of gevaarlijke situatie.** Het niet opvolgen van deze aanwijzingen kan schade of verwondingen tot gevolg hebben.
-  **Belangrijke aanwijzing voor het vakkundig gebruik.** Het niet opvolgen van deze aanwijzingen kan storingen aan de machine veroorzaken.
-  **Gebruikersaanwijzingen.** Deze aanwijzingen helpen u de machine optimaal te benutten.
-  **Montage, gebruik en onderhoud.** Hier wordt precies uitgelegd wat u moet doen.

## Reglementaire toepassing

Bij het gebruik conform de voorschriften hoort het hakselen van

- allerhande takken tot max. diameter (naargelang het houtsoort en de versheid)
- verwelkte, vochtige, reeds meerdere dagen opgeslagen tuinafval afwisselend met de takken.

Het hakselen van glas, metaal, kunststofdelen, plastic zakken, stenen, textielafval, wortelen met aarde, afval zonder vaste consistentie (bijv. keukenafval) wordt uitdrukkelijk uitgesloten. De tuinhakselaar is geschikt voor privé gebruik in huis- en hobbytuin.

Als hakselmachine voor de privé huis- of hobbytuin worden zulke toestellen aangezien die niet in openbare plantsoenen, parks, recreatieplaatsen alsook in het landbouwbedrijf en de bosbouw worden ingezet.

Tot de reglementaire toepassing behoort ook het opvolgen van de gebruiks-, onderhouds- en reparatievoorschriften en het opvolgen van de veiligheidsvoorschriften van de fabrikant.

Alle verdere toepassingen gelden als onreglementair. Voor de hieruit voortvloeiende schade is de fabrikant niet aansprakelijk – de aansprakelijkheid is alleen voor de gebruiker.

Eigenmachtige verbouwingen aan de machine sluiten een aansprakelijkheid van de fabrikant voor hieruit voortvloeiende schade van eenieder soort uit.

Deze machine mag alleen voorbereid, gebruikt en onderhouden worden door personen die met de machine vertrouwd zijn en goed ingelicht zijn over de risico's. Reparaties mogen alleen door de fabrikant of geautoriseerde werkplaatsen uitgevoerd worden.

## Restrisico's

 **Ook bij het gebruik volgens de voorschriften zijn er op grond van de constructie voor de toepassing van deze machine nog een aantal restricties.**

**De restricties kunnen geminimaliseerd worden wanneer de veiligheids-, gebruiks-, gezondheid- en onderhoudsvoorschriften nauwkeurig in acht genomen worden.**

**Consideratie en voorzichtigheid verminderen het risico van personenletsels en beschadigen.**

- Gevaar voor letsels aan vingers en handen, wanneer u met de hand door een opening grijpt en in aanraking komt met de roterende messen.
- Gevaar voor letsels aan vingers en handen, bij montage- en reinigingswerkzaamheden aan de messen.
- Verwonding door wegslingerend hakselgoed in het bereik van de trechter.
- Gevaar door stroom door het niet juist aansluiten van de aansluitdraden.
- Het aanraken van onder spanning staande delen bij geopende elektrische delen.
- Vermindering van het gehoor bij langdurig werken zonder gehoorbescherming.

Verder kunnen er ondanks alle genomen maatregelen niet zichtbare restricties bestaan.

## Veiligheidsinstructies

**Lees en volg de onderstaande aanwijzingen, de voorschriften ter voorkoming van ongevallen en de algemene veiligheidsvoorschriften op, om u zelf en anderen tegen verwondingen te beschermen.**

 Geef de veiligheidsvoorschriften aan alle personen, die met deze machine werken, door.

 Bewaar deze veiligheidsvoorschriften goed.

 **Reparaties aan elektrische onderdelen van de machine moeten door de fabrikant of een door hem aangewezen persoon worden uitgevoerd.**

- Maak u voor gebruik met het apparaat vertrouwd, met behulp van de bedieningshandleiding.
- Gebruik de machine alleen waar hij voor gemaakt is (zie "Reglementaire toepassing" en "Werken met de tuinhakselaar").
- Zorg voor een stabiele en uitgebalanceerde houding. Strek u niet vooruit. Ga bij het inwerpen van het hakselmateriaal op dezelfde hoogte met het toestel staan.
- Let aan hellende plaatsen steeds erop, stabiel te staan.
- Beweeg het apparaat alleen gaande, nooit lopend of rennend.
- Wees oplettend. Let op dat, wat u doet. Ga met verstand te werk. Gebruik het toestel niet, wanneer u moe bent of onder de invloed van drugs, alcohol of medicamenten staat. Een moment van onoplettendheid bij het gebruik van het toestel kan tot ernstige verwondingen leiden.
- Draag bij het exploiteren van het apparaat steeds veiligheidsbril, werkhandschoenen en lawaaibescherming.
- Draag bij het exploiteren van het apparaat steeds geschikte werkkleding:
  - nauw sluitende kleding en geen sieraden dragen, ze kunnen worden gegrepen door bewegende delen;
  - geen schoenen met gladde zolen dragen;
  - lange broeken ter bescherming van de benen;
  - geen los hangende kleding of zulke met hangende banden of koorden.
- Werk met het toestel niet blootsvoets of in lichte sandalen.
- De bedienende persoon is binnen het bereik van de machine verantwoordelijk ten opzichte van derden.
- Kinderen niet met het toestel laten spelen.
- Kinderen dienen uit de buurt van het apparaat te worden gehouden.
- Reiniging en onderhoudswerkzaamheden mogen niet door kinderen worden uitgevoerd.
- Zet het toestel nooit aan, terwijl niet betrokken personen, in het bijzonder kinderen of dieren, in de buurt zijn.
- De gebruiker is zelf voor ongelukken of bedreigingen tegenover andere personen of hun bezit verantwoordelijk.
- Laat de machine nooit zonder toezicht.
- Zorg dat uw werkomgeving in orde is. Rommel kan ongevallen veroorzaken.
- Neem een werkpositie in, zijdelings of achter het apparaat. Ga nooit in het bereik van de uitwerpopening staan.
- Nooit uw hand in de vul- of uitwerpopening steken.
- Blijf met uw gezicht en uw lichaam uit de buurt van de vulopening.
- Overbelast de machine niet. U werkt beter en zeker met de juiste belasting van de machine.

- Werk alleen met alle en op de juiste wijze aangebrachte veiligheidsvoorzieningen en verander aan het toestel niets, dat de veiligheid zou kunnen belemmeren.
- Probeer nooit de vergrendelingsfunctie van de veiligheidsvoorziening te omzeilen.
- Verander de regelaarinstelling van de motor niet; het toeren-tal regelt de veilige maximum werksnelheid en beschermt de motor en alle zich draaiende delen tegen schade door te hoge snelheid. Neem bij problemen contact op met de klantenservice.
- Het apparaat mag niet zonder de vultrechter gebruikt worden.
- Het toestel resp. delen van het toestel niet veranderen.
- Het toestel niet met water afspatten. (Gevarenbron elektrische stroom).
- Let op de omgevingsinvloeden.
  - Gebruik de machine niet in een vochtige of natte omgeving.
  - Machine niet in de regen laten staan.
  - Werk niet bij slechte weersomstandigheden (b.v. regen, gevaar van bliksem).
  - Werk alleen bij toereikend zicht, zorg voor een goede verlichting.
- Om letsel aan vingers te vermijden, bij montage en/of reiniging werkhandschoenen dragen.
- Transporteer het toestel niet bij draaiende motor.
- Schakel de machine uit en neem de stekker uit het stopcontact en waarborg, dat alle beweeglijke componenten volledig stil staan, vóór:
  - aanbrengen en verwijderen van de vangkorf
  - onderhouds- en reinigingswerkzaamheden
  - bij storingen
  - controle van de aansluitleiding gedurende het bedrijf, of deze verstrengeld of beschadigd is
  - transport
  - reparatiewerkzaamheden
  - het verlaten van de machine (ook voor een korte tijd)
- Bij verstoppingen in de ingooi en uitwerp van de machine schakel de motor uit en neem de netstekker uit het stopcontact, alvorens u materiaalresten in de ingooi of uitwerp verwijdert.
- Raak geen zich bewegende gevaarlijke delen aan, alvorens de machine van de stroomaansluiting werd gescheiden en de beweeglijke delen volledig tot stilstand zijn gekomen.
- Wanneer de aansluit- of verlengleiding gedurende het gebruik wordt beschadigd, moet deze onmiddellijk van het voedingsnet worden gescheiden. Raak de leiding niet aan, alvorens ze van het net is gescheiden. Maak geen gebruik van de machine, wanneer de leiding beschadigd of versleten is.
- Onderzoek de machine op eventuele beschadigingen.
  - Voordat de machine verder wordt gebruikt, moet zorgvuldig worden onderzocht of de beschermingsvoorzieningen en licht beschadigde onderdelen foutloos en volgens de voorschriften functioneren.
  - Controleer of alle bewegende delen van de machine goed functioneren en niet klemmen of beschadigd zijn. Alle delen moeten juist gemonteerd zijn en goed functioneren om de machine correct te laten werken.





- Beschadigde beschermingsinrichtingen en -delen moeten, indien noodzakelijk, door een erkende reparatiewerkplaats gerepareerd of verwisseld worden.
- Beschadigde of onleesbare veiligheidsstickers dienen te worden vervangen.
- Bewaar de machine in een droge en afgesloten ruimte, buiten het bereik van kinderen.
- Sla de motor daar op, waar benzinedampen niet met open vlam of vonken in aanraking komen. Laat de machine voor opslag steeds afkoelen.
- Onderhoud de machine met zorgvuldigheid en houd ze schoon.

## Elektrische veiligheid

- De aansluitkabel moet volgens IEC 60245 (H 07 RN-F) zijn, met een draad doorsnede van minstens:
  - 1,5 mm<sup>2</sup> bij een lengte tot 25 m.
  - 2,5 mm<sup>2</sup> bij een lengte vanaf 25 m.
- Lange en dunne aansluitkabels zorgen voor een spanningsverlies. De motor bereikt zijn maximaal vermogen niet meer, de werking van het toestel wordt gereduceerd.
- Stekker en aansluitdozen aan aansluitleidingen moeten uit rubber, zacht pvc of een ander thermoplastisch materiaal van dezelfde mechanische vastheid zijn of met dit materiaal zijn gecoat.
- De stekkervoorziening van de aansluitleiding moet tegen spatwater beveiligd zijn.
- Let er bij het leggen van de aansluitkabel op dat deze niet stoort, bekneld raakt, geknikt wordt en de steekverbinding niet nat wordt.
- Houdt de verlengkabel van beweeglijke gevaarlijke delen weg, om beschadigingen aan de kabel te voorkomen, dat tot contact van actieve delen zou kunnen leiden.
- Wikkel bij gebruik van een kabeltrommel de kabel geheel af.
- Gebruik de kabel niet voor doeleinden waarvoor hij niet geschikt is. Bescherm de kabel tegen hitte, olie of scherpe randen. De stekker niet met de kabel uit het stopcontact trekken.
- Controleer de verlengkabel regelmatig op beschadigingen en vervang hem als hij beschadigd is.
- Let erop, geen beschadigde kabel aan de stroomtoevoer aan te sluiten of een beschadigde kabel aan te raken, omdat beschadigde kabels tot contact met actieve componenten kunnen leiden.
- Gebruik geen defecte kabels.
- Gebruik alleen toegestane en gemerkte verlengkabels.
- Maak geen geknutselde elektrische aansluitingen.
- Veiligheidsvoorzieningen nooit overbruggen of buitenwerking stellen.
- Het apparaat via een veiligheidsschakelaar (30 mA) aansluiten.

 **Elektrische aansluitingen of reparaties mogen alleen door een erkend bedrijf of een erkende reparatiewerkplaats uitgevoerd worden. De plaatselijke voorschriften moeten opgevolgd worden.**

 **Wordt de netaansluitleiding (indien voorhanden) van dit toestel beschadigd, moet ze door een bijzondere aansluitleiding worden vervangen die bij de fabrikant of zijn klantenservice verkrijgbaar is.**

 **Reparaties aan andere delen van de machine mogen alleen door de fabrikant of een door hem erkende werkplaats uitgevoerd worden.**

 **Alleen de originele toebehoren en onderdelen gebruiken. Bij het gebruik van niet originele onderdelen kunnen risico's voor de gebruiker ontstaan. De fabrikant kan niet aansprakelijk gesteld worden voor ongevallen hierdoor ontstaan.**

## Gedrag in geval van nood

- Breng de in overeenstemming met de verwonding vereiste EHBO-maatregelen op gang en verzoek zo snel als mogelijk om gekwalificeerde medische hulp.
- Bewaar de gewonde voor verdere schade en kalmeer hem.

## Montage

zie blz. 178

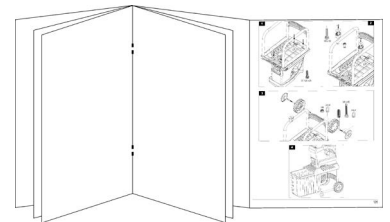







## Ingebruikname

- Overtuigt u zich er van, dat het apparaat compleet en volgens voorschrift is gemonteerd.
- Vergewist u zich voor de ingebruikname van de machine, dat de toevoer (de invultrichter) leeg is.
- Plaats de hakselmachine vóór het gebruik op een horizontale en stevige ondergrond (kiepgevaar).
- Voorkom werkzaamheden op vochtige ondergrond. Een vochtige ondergrond reduceert de stand van het toestel en verhoogt het gevaar van ongevallen.
- Gebruik het toestel niet op een geplaveide of met grind bestrooide vlakte, waarop het uitgeworpen materiaal verwondingen zou kunnen veroorzaken.
- Werk niet direct aan zwembassins of tuinvijvers.
- Gebruik het toestel alleen in open lucht. Houd afstand (minimum 2 m) van een muur of een ander onbuigzaam voorwerp.
- Werk niet met het toestel bij slechte weersomstandigheden.
- Controleer voor elk gebruik:
  - de aansluiting- resp. verlengkabel op defecte plaatsen (scheuren, snitten of dergelijke) of slijtage (breekbaarheid)
  -  **Gebruik geen defecte aansluit- resp. verlengkabel**
  - de machine op eventuele beschadigingen (zie veiligheidsinstructies)
  - of het hakselaarwerktuig noch versleten noch beschadigd en goed gezeurd is
  - of alle schroeven, moeren en bouten en ander bevestigingsmateriaal vast zijn aangetrokken
  - dat afdekkingen, afwijzers en bescherm bordes aan hun plaats en in een goede toestand zijn.

## Aansluiting op het net

- Vergelijk de op het typeplaatje van de machine vermelde spanning, bv 230 V met de netspanning en sluit het toestel aan het desbetreffend en reglementair stopcontact aan.
- Sluit de machine via een FI-schakelaar (storingstroom-schakelaar) 30 mA aan.
- Maak slechts gebruik van verlengkabels met drie aders met aangesloten aardkabel en voldoende doorsnede.

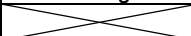
## Beveiliging

		Zwitserland	UK
2300 W	16 A traag 	10 A traag 	13 A traag 
2800 W	16 A traag 		13 A traag 

## Netimpedantie

Bij ongunstige netcondities kan het gedurende het inschakelproces van het toestel tot korte spanningsdalingen komen die andere toestellen kunnen belemmeren (bv knipperen van een lamp).

Er zijn geen storingen te verwachten, wanneer de maximale netimpedanties worden opgevolgd.

Vermogensopname $P_1$ (W)	Netimpedantie $Z_{max}$ ( $\Omega$ )
2300	0,31
2800	0,31

## In-/uitschakelaar

**Gebruik geen toestel, waarbij zich de schakelaar niet laat in- en uitschakelen. Beschadigde schakelaars moeten onmiddellijk door de klantenservice worden gerepareerd of worden vervangen.**

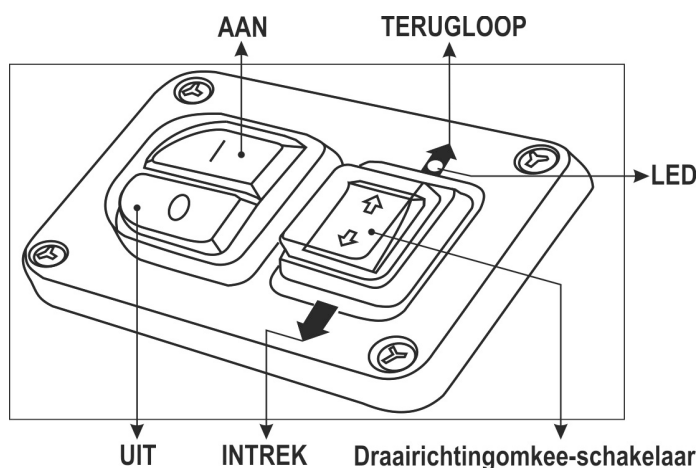

## Inschakelen

Druk op de groene knop . De LED-diode brandt groen. Het materiaal wordt door de snijdwals ingetrokken en gehakt.

## Uitschakelen

Druk op de rode knop . De LED-diode gaat uit.

## Beveiliging tegen opnieuw aanlopen bij stroomuitval

Bij stroomuitval schakelt het toestel automatisch uit (overbelastingsschakelaar). Druk op de groene knop om opnieuw in te schakelen.

## Draairichtingomkeer-schakelaar

**ⓘ Een draairichtingwissel van de snijdwals vindt alleen bij ingeschakelde hakselaar plaats.**

### ↓ INTREK

De hakselaar is in het normaal bedrijf, wanneer u de draairichtingomkeer-schakelaar op "INTREK" indrukt. Het materiaal wordt door de snijdwals ingetrokken en gehakt.

### ↑ TERUGLOOP

De hakselaar is in het terugloopbedrijf, wanneer u de draairichtingomkeer-schakelaar op "TERUGLOOP" indrukt. Het materiaal wordt door de snijdwals vrijgegeven en kan eruit worden getrokken.

Opmerking: wanneer u de hakselaar van normaal- in het terugloopbedrijf omschakelt, stopt de snijdwals kort en draait vervolgens automatisch in tegengestelde richting.

Opmerking: wanneer u de hakselaar gedurende het achterwaartsbedrijf uitschakelt, wordt de draairichting van de snijdwals teruggezet, d.w.z. bij hernieuwd inschakelen van de hakselaar wordt het materiaal ingetrokken.

## Hakselaar is verstopt/geblokkeer/overbelast

Takken en twijgen kunnen het toestel verstopt/blokken. De draairichtingomkeer-schakelaar schakelt dan zelfstandig in de "TERUGLOOP", om vastgeklemd materiaal weer vrij te geven. Na 3-5 seconden schakelt zich de motor automatisch uit.

Druk de draairichtingomkeer-schakelaar op **↓ INTREK**, om het bedrijf voort te zetten.

Opmerking: let op: zo lang de LED-diode brandt, is het toestel bedrijfsklaar.

Wanneer het toestel nog steeds verstopt/geblokkeerd is, wordt de draairichting van de snijdwals weer zelfstandig in de terugloop geschakeld. Herhaal dit proces meermaals. Indien na meerdere pogingen de verstopping/blokkade niet is opgeheven, draai, nadat zich de motor weer heeft uitgeschakeld, de instelknop (J) tegen de wijzers van de klok in (hierdoor wordt de afstand tussen tegenmes en snijdwals vergroot). Druk dan de draairichtingomkeer-schakelaar op **↑ TERUGLOOP**, om het bedrijf voort te zetten. Het vastgeklemd materiaal wordt vrijgegeven.

Let erop, dat de LED-diode brandt.

Wanneer de verstopping/blokkade is verholpen, moet u vervolgens de afstand tussen tegenmes en snijdwals weer instellen. Zie hoofdstuk "Instellen van het tegenmes".

### Tips

- Grote voorwerpen of stukken hout worden na meermalige activering zowel in de snij- alsook in de vrijgaverichting verwijderd.
- Gebruik een stopper of een haak voor het verwijderen van geblokkeerde voorwerpen uit de trechter of de uitworpopening.

**⚠ Wacht steeds tot de hakselaar stilstaat, voor u deze opnieuw inschakelt.**

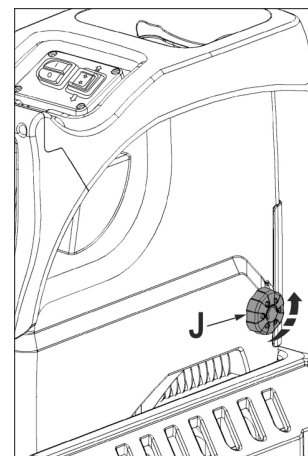

## Opvangbak

De geïntegreerde opvangbak is uitgerust met een vergrendelingsgreep en een veiligheidsuitschakeling.

- ① Schakel het toestel vóór aanbrengen en verwijderen van de vangkorf uit.



⇒ De opvangbak is vergrendeld en vast verbonden met het apparaat.



⇒ De opvangbak is ontgrendeld en van het apparaat losgemaakt. Het apparaat kan niet worden ingeschakeld.

- ① Als de opvangbak bij ingeschakeld apparaat wordt ontgrendeld, wordt het apparaat automatisch uitgeschakeld.

→ De LED-diode gaat uit.

## Werken met de tuinhakselaar

- Neem een werkpositie in, zijdelings of achter het apparaat. Ga nooit in het bereik van de uitwerpopening staan.
- Zorg voor een stabiele en uitgebalanceerde houding. Strek u niet vooruit. Ga bij het inwerpen van het hakselmateriaal op dezelfde hoogte met het toestel staan.
- Houdt u zich bij de ingebruikname van het toestel steeds buiten de uitgooizone.
- ⚠ **Langer materiaal, dat uit het toestel uitsteekt, zou terug kunnen springen, wanneer het door de messen wordt ingetrokken! Veiligheidsafstand aanhouden!**
- Nooit uw hand in de vul- of uitwerpopening steken.
- Blijf met uw gezicht en uw lichaam uit de buurt van de vulopening.
- Breng uw handen, andere lichaamsdelen en kleding niet in de vulbuis, het uitwerpkanaal of in de buurt van andere beweegbare delen.
- Controleer vóór inschakelen van het apparaat
  - of er geen hakselresten in de vulopening aanwezig zijn.
  - of de opvangbak is vergrendeld.
- Kantel of transporteer (wissel van standplaats) het toestel niet met draaiende motor.
- Let erop dat de motor vrij van afvallen en overige verzamelingen is, om de motor tegen schade of mogelijk vuur te bewaren.
- Let op bij het vullen, dat er geen metaal, stenen, flessen of andere niet verwerkbare voorwerpen in de vultrechter komen.
- Schakel het toestel vóór aanbrengen en verwijderen van de vangkorf uit.
- Wanneer er vreemde voorwerpen in de vultrechter komen of het apparaat buitengewone geluiden of trillingen vertoont, schakel het apparaat dan onmiddellijk uit en laat het tot stilstand komen. Haal de stekker uit de contactdoos en voer de volgende punten uit:
  - controleer de schade
  - vervang of repareer beschadigde delen
  - controleer het apparaat, schroef losse delen vast.

⚠ **U mag het apparaat niet repareren wanneer u daartoe niet bevoegd bent.**

## ☞ Wat kan ik hakselen?

Ja:

- allerhande takken tot max. diameter, naargelang de houtsoort en de versheid
- verlepte, vochtige, reeds meerdere dagen oude tuinafval.
  - ☞ Alleen afwisselend met takken verwerken.

Nee:

- glas, metaaldelen, kunststoffen, plastic zaken, stenen, stofaval, wortelen met aarde
- afval zonder vaste consistentie, b.v. keukenafval

## ☞ Speciale aanwijzingen voor het hakselen:

- Vul het te hakselen materiaal steeds vanop de rechterzijde in de vulopening van de trechter.
- Maak takken, twijgen en hout vlak na het snijden klein
  - dit hakselgoed wordt tijdens het uitdrogen zeer hard, de maximum te verwerken takdiameter wordt hierdoor kleiner.
- Verwijder zijtakken bij takken met veel twijgen.
- Verwerken van zeer waterhoudende, aan elkaar plakkend tuinafval
  - dit afwisselend met houten hakselgoed klein maken om een verstopping van het apparaat te vermijden.
- Laat het gehakselde materiaal in de zone van de uitwerpopening niet te zeer ophopen. Dit kan tot gevolg hebben, dat reeds gehakseld materiaal het uitwerpkanaal verstoppt. Dit kan leiden tot een terugslag van het materiaal door de vulopening. Maak de opvangbak regelmatig leeg.
- Reinig de vulopening en het uitwerpkanaal wanneer het toestel verstopt is. Schakel hiervoor eerst de motor uit en haal de stekker uit de contactdoos.
- Let u er op dat bij uw apparaat alleen de max te verwerkende takmiddellijn bijgehouden wordt (zie "Technische gegevens"). Al naar soort en frisheid van het hout kan zich de maximaal te verwerken takdoorsnede reduceren.
- Het snijsysteem trekt het materiaal zelfstandig en dankzij de langzame beweging van de wals gelijkmatig naar binnen.
- Automatische omschakeling van de draairichting: Bij plotseling blokkeren van het apparaat kann de draairichting van de snijwals worden veranderd en kann het te hakselen materiaal terugschuiven.
  - apparaat uitschakelen
  - wachten tot de snijwals stilstaat
  - apparaat opnieuw inschakelen en eenvoudiger te verwerken materiaal gebruiken.

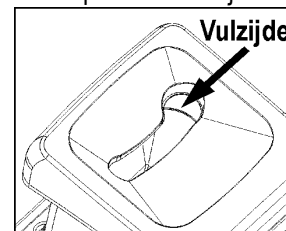

## Instellen van het tegenmes

Het tegenmes (B) kan aan de snijwals (A) zonder speling worden ingesteld. Een zo klein mogelijke afstand dient voor een effectieve werking te worden aangehouden.

Zacht materiaal of natte takken kunnen splijten in plaats van te worden gesneden. Ook een meervoudige activering van een versleten tegenmes kan tot dit probleem leiden.

### Instellen van de afstand.

Schakel het toestel in.

Op de rechterzijde van de behuizing bevindt zich een instelinrichting. Draai de instelknop (D) naar rechts om de afstand in te stellen. Door deze handeling beweegt de schroef (C) in de richting van de snijwals. Schroef zolang, tot er fijne aluminiumspaanders uit de uitworpopening vallen.

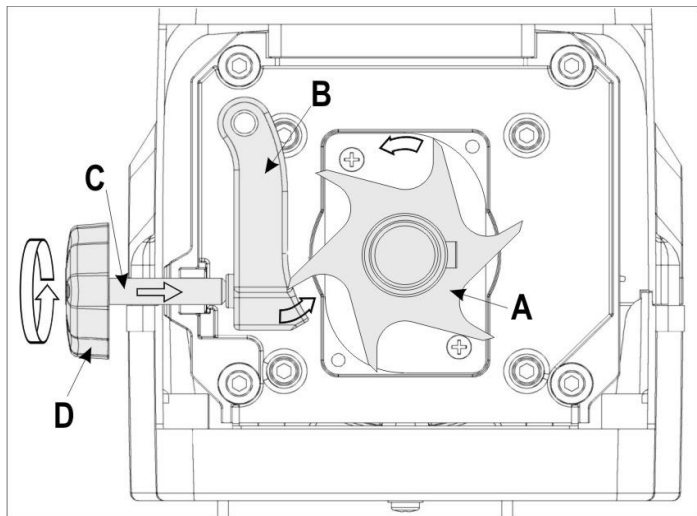

## Onderhoud / Verzorging / Opbergen

### • alvorens van de werkzaamheden::

- moet de motor uitgezet worden en de stekker uit het stopcontact verwijderd worden
- Toestel laten afkoelen
- om een terugloop en verwondingen te voorkomen is het dragen van veiligheidshandschoenen aan te bevelen.

**Is het toestel voor onderhoud, opslag of vervanging van een toebehor uitgeschakeld, waarborg, dat de energiebron is uitgeschakeld en de netstekker is getrokken. Waarborg, dat alle beweeglijke delen stil staan en indien er een sleutel is, deze afgetrokken. Laat het toestel vóór onderhoud, verplaatsing enz. afkoelen.**

Het snijwerktuig staat na het uitschakelen niet meteen stil. Wacht alvorens u met de reparatie of het onderhoud begint tot alle delen tot stilstand zijn gekomen.

Bij onderhoud van het snijwerktuig moet in acht worden genomen, dat dit door het startmechanisme nog altijd kan draaien, zelfs wanneer de motor door de vergrendeling van de afdekking niet draait.

Let erop, werktuig en schroefsleutels na onderhouds- of reparatiewerkzaamheden weer te verwijderen.

- De tuinhakselaar is over het algemeen onderhoudsvrij. In het belang van het behoud van de waarde en een lange levensduur dient met het volgende rekening te worden gehouden:

- ventilatiegaten open en schoon houden.
- bevestigingsschroeven controleren (indien nodig vastdraaien)
- na ieder gebruik, het apparaat van binnen en van buiten goed te reinigen.

Gebruik voor de reiniging van uw toestel slechts een warme, vochtige doek en een zachte borstel.

Gebruik nooit reinigings- of oplosmiddelen. Zij zouden onherstelbare schade aan het toestel kunnen veroorzaken. De kunststofdelen kunnen door chemische producten worden aangetast.



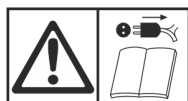

- de hakselmachine niet met stromend water of met hogedrukreinigers reinigen.
- blanke metalen delen na ieder gebruik ter bescherming tegen corrosie met een milieuvriendelijke, biologisch af te breken sproeiolie behandelen.
- snijwals en nasnijplaat zijn aan slijtage onderhevige onderdelen. Bij normaal gebruik en bijstelling volgens voorschrift gaan zij echter meerdere jaren mee.
- ⓘ Vervang versleten en beschadigde componenten steeds per set, om onbalans te voorkomen.

## Storingen



Voor het verhelpen van iedere storing:





- toestel uitschakelen
- Wachten tot het apparaat stilstaat
- stroomtoevoer onderbreken

Storing	Mogelijke oorzaak	Oplossing
Motor doet het niet	Geen netspanning	Zekering controleren
	Aansluitkabel defect	Laten controleren (elektromonteur)
	Toestel overbelast/geblokkeerd en schakelt na 5 seconden terugloop zelfstandig uit.	Druk de draairichtingomkeer-schakelaar op ↓ INTREK, om het bedrijf voort te zetten.
	Opvangbak ontgrendeld  (veiligheidsuitschakeling opvangbak werd geactiveerd)	Vergrendel de opvangbak 

Storing	Mogelijke oorzaak	Oplossing
Motor bromt, maar doet het niet	Snijwals geblokkeerd ook na herhaalde terugloop.	1. Maak de instelschroef (J) los. 2. Druk dan de draairichtingomkeer-schakelaar op <b>↑</b> TERUGLOOP, om het bedrijf voort te zetten. <b>i</b> zie ook " Draairichtingomkeer-schakelaar "
	Condensator defect	Apparaat ter reparatie naar de fabrikant of de door hem genoemde firma sturen.
Hakselmateriaal wordt niet naar binnen getrokken	De snijwals loopt achteruit. Schakelaarpositie niet correct.	Druk de draairichtingomkeer-schakelaar op <b>↓</b> INTREK.
	Te zacht of te nat materiaal	Met een tak doorschuiven en hakselen
	Snijwals versleten	Tegenplaat zoals bij „Instellen van de tegenplaat“ is beschreven instellen, bij sterke slijtage snijwals vervangen. Het vervangen van de snijwals dient door de klantenservice te geschieden.
Materiaal wordt niet goed doorgesneden.	Tegenmes niet voldoende ingesteld.	Tegenplaat zoals bij „Instellen van de tegenplaat“ is beschreven instellen.
Apparaat begint wel te lopen, maar blokkeert bij geringe belasting en schakelt via de motorveiligheidsschakelaar uit.	Verlengingskabel te lang of te dun. Stopcontact te ver van de hoofdaansluiting verwijderd en te dunne aansluitleiding.	Verlengingskabel minstens 1,5 mm <sup>2</sup> , max. 25 meter lang. Bij langere kabels doorsnede minstens 2,5 mm <sup>2</sup> .

Bij verdere storingen zet u zich alstublieft in verbinding met onze klantenservice.

## Technische gegevens

Model	ALF 2300	ALF 2800
Bouwjaar	zie laatste pagina	
Motor	Wisselstroommotor, 50 Hz, 2800 min <sup>-1</sup>	
Netspanning	230 V~	230 – 240 V~
Vermogen P <sub>1</sub>	2300 W (P40)	2800 W (P40)
Vermogen P <sub>1</sub>	2000 W	2300 W
Toerental snijwals	40 min <sup>-1</sup>	
Aan-/uitschakelaar met	beveiliging tegen overbelasting; snij- en achteruitfunctie; nulspanninginitiator	
Gewicht	30 kg	31 kg
Geluidsdrukpegel L <sub>PA</sub> (volgens richtlijn 2000/14/EG)	79,4 dB (A) K = 3 dB (A)	80,7 dB (A) K = 3 dB (A)
gemeten geluidsniveau L <sub>WA</sub> (volgens richtlijn 2000/14/EG)	89 dB (A) K = 2,37 dB (A)	91,9 dB (A) K = 0,34 dB (A)
gegarandeerd geluidsniveau L <sub>WA</sub> (volgens richtlijn 2000/14/EG)	91 dB (A)	92 dB (A)
max. te verwerkende takmiddellijn (geldt alleen voor het snijden van vers hout)	∅ max. 40 mm ∅ max. 45 mm	
Veiligheidsklasse	I	
Veiligheidssoort	IP X4	
Netzekering	16 A traag 	16 A traag 
Zwitserland	10 A traag 	--
UK	13 A traag 	13 A traag 

Bedrijfssoort:	2000 W	2300 W	2300 W (P40)	2800 W (P40)
	Continu bedrijf		ononderbroken periodiek bedrijf bij 10 min.: 4 min. continu bedrijf 6 min. stationair toerental	



## EG-verklaring van overeenstemming

Nr. (S-No.): 12682 → ALF 2800

overeenkomstig de richtlijn van de raad  
**2006/42/EG**

Hiermede verklaren wij

**Altrad Lescha Atika GmbH**

Josef-Drexler-Str. 8, 89331 Burgau - Germany

in uitsluitende verantwoordelijkheid, dat het product

**Gartenhäcksler (Tuihakselaar) ALF 2300, ALF 2800**

**Serienummer:** 044000 – 065000

aan de bepalingen van de boven vermelde EG-richtlijnen alsook aan de bepalingen van de volgende verdere richtlijnen beantwoordt:  
**2014/30/EU, 2011/65/EU en 2000/14/EG+2005/88/EG.**

**De volgende geharmoniseerde normen werden toegepast:**

EN 60335-1:2012/A2:2019; EN 50434:2014;

EN 55014-1:2017; EN 55014-2:2015; EN 61000-3-2:2014; EN 61000-3-11:2000; EN 62321:2009

**Conformiteit-beoordeling-procedures: 2000/14/EG - Aanhangsel V en 2005/88/EG.**

	ALF 2300	ALF 2800
Gemeten geluidsniveau $L_{WA}$	89 dB (A)	91,9 dB (A)
Gegarandeerd geluidsniveau $L_{WA}$	91 dB (A)	92 dB (A)

**Gemachtigde voor het opmaken van technische documenten:**

Altrad Lescha Atika GmbH – Technisch kantoor – Josef-Drexler-Str. 8 – 89331 Burgau – Germany

Burgau, 23.09.2021

i.A.   
i.A. G. Koppstein, Constructieleiding

## Garantie

Houdt u alstublieft rekening met de ingesloten garantieverklaring.

❗ Niniejszą instrukcję należy przechować dla późniejszego wykorzystania.

❗ Należy przekazać niniejszą instrukcję obsługi wszystkim osobom, które użytkują urządzenie.



Zanim nie przeczytają Państwo niniejszej Instrukcji obsługi, nie przyjmą do wiadomości i przestrzegania zawartych w niej wskazówek oraz nie zmontują urządzenia w opisany poniżej sposób, nie wolno uruchomić urządzenia.

⚠ Urządzenie nie może być obsługiwane/używane przez osoby o ograniczonych predyspozycjach fizycznych, sensorycznych lub psychicznych lub nieposiadające odpowiedniego doświadczenia, a także przez osoby, które nie zapoznały się z podanymi zaleceniami.

⚠ Dzieci i młodzież poniżej 16 roku życia nie mogą obsługiwać urządzenia. Przepisy krajowe i lokalne mogą określać inne ograniczenia wiekowe dla użytkownika.

## Spis treści

Zakres dostawy	118
Opis urządzenia	118
Czas użytkowania	118
Symbole na urządzeniu	119
Symbole w Instrukcji obsługi	119
Stosowanie zgodne z przeznaczeniem	119
Pozostałe elementy ryzyka	119
Bezpieczna praca	120
Montaż	122 / 178
Uruchomienie	122
Praca rozdrabniaczem ogrodowym	123
Ustawienie przeciwnoża	124
Konserwacja / Dogład / Przechowywanie	124
Możliwe zakłócenia w pracy urządzenia	125
Dane techniczne	126
Deklaracja zgodności UE	126
Gwarancja	126
Części zamienne	172

## Zakres dostawy

👉 Po rozpakowaniu kartonu należy sprawdzić

- ▶ kompletność dostawy
- ▶ ew. szkody transportowe

Należy odwrotnie poinformować dystrybutora, dostawcę bądź producenta o zastrzeżeniach. Późniejsze reklamacje nie zostaną uwzględnione.

- 1 wstępnie zmontowane urządzenie
- 1 dolna część korpusu
- 2 koła

- 2 zaślepki osi
- 2 stopy
- 1 woreczek zawierający śruby
- 1 zgarniacz
- 1 Instrukcja obsługi
- 1 oświadczenie o gwarancji

## Opis urządzenia

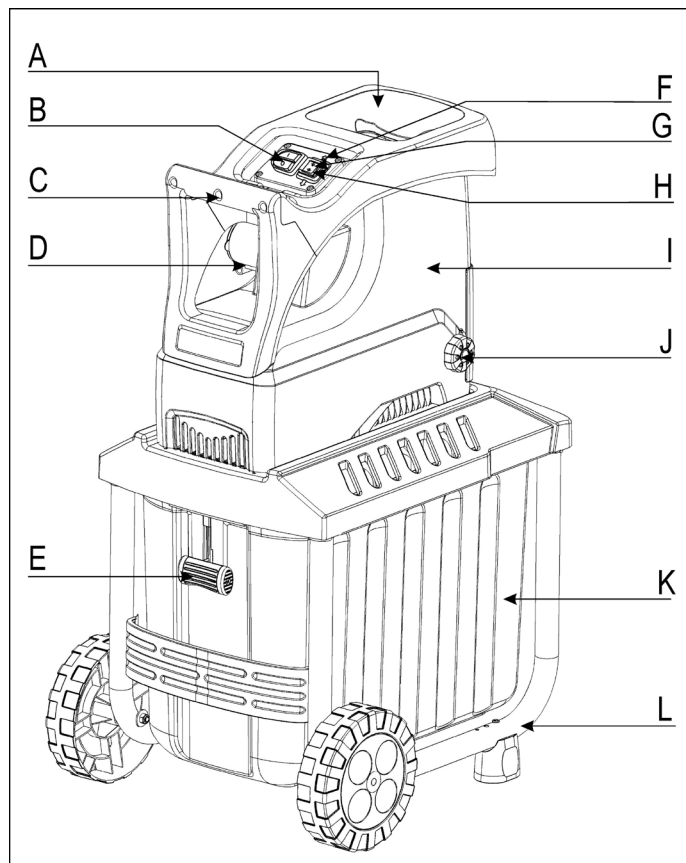

- A. otwór leja zasypowego dla rozdrabnianych przedmiotów
  - B. włącznik / wyłącznik
  - C. uchwyt
  - D. gniazdo wtykowe
  - E. kosz wychwytyjący
  - F. LED
  - G. bieg wsteczny
  - H. wciąganie
  - I. górna część obudowy
  - J. przycisk nastawy dla walca tnącego
  - K. kosz wychwytyjący
  - L. dolna część podstawy z kołami i stopami
- } przełącznik odwracania kierunku obrotu





## Czas użytkowania

Należy stosować się do przepisów lokalnych.

## Symbole na urządzeniu

	Przed uruchomieniem urządzenia należy dokładnie przeczytać instrukcję obsługi i stosować się do zamieszczonych w niej wskazówek.
	Wyłączyć maszynę i wyjąć wtyczkę zasilania przed przeprowadzeniem ustawień, wyczyszczeniem maszyny lub gdy kabel jest zwinięty lub uszkodzony.
	Niebezpieczeństwo wywołane przez części obracające się podczas pracy silnika – nie pozwolić na zbliżanie się osób nieuczestniczących w pracy oraz zwierząt domowych i użytkowych do strefy zagrożenia.
	Przed dotknięciem poczekać, aż wszystkie elementy maszyny całkowicie się zatrzymają.
	Uwaga na obracające się noże. Nie wkładać dłoni i rąk do otworów, gdy maszyna pracuje.
	Stosować ochronę narządów wzroku i słuchu.
	Nosić rękawice ochronne.
	Chronić przed wilgocią.
	Nie wchodzić na urządzenie.
sieczka jest cięta  sieczka nie jest cięta	
	kosz wychwytyjący zablokowany
	
	kosz wychwytyjący odblokowany
	Produkt spełnia wymagania stosownych dyrektyw europejskich.
	Urządzenie elektryczne nie nadają się do wyrzucania z odpadami domowymi. Urządzenia, osprzęt i opakowania należy poddawać ekologicznemu recyklingowi. Zgodnie z dyrektywą europejską 2012/19/UE w sprawie urządzeń elektrycznych i niesprawne urządzenia należy gromadzić oddzielnie i poddawać utylizacji zgodnie z zasadami ochrony środowiska.

## Symbole w Instrukcji obsługi

-  **Zagrażające niebezpieczeństwo lub niebezpieczna sytuacja.** Nieprzestrzeganie niniejszych wskazówek może prowadzić w następstwie do odniesienia obrażeń lub wystąpienia szkód rzeczowych.
-  **Ważne wskazówki dotyczące prawidłowej obsługi.** Nieprzestrzeganie niniejszych wskazówek może prowadzić do zakłóceń w pracy urządzenia.
-  **Wskazówki dla użytkownika.** Wskazówki te pomagają w optymalnym wykorzystaniu wszystkich funkcji urządzenia.
-  **Montaż, obsługa i konserwacja.** Tutaj następuje dokładne objaśnienie czynności, które należy wykonać.

## Stosowanie zgodne z przeznaczeniem

Pojęcie zgodnej z przeznaczeniem eksploatacji obejmuje rozdrabnianie:

- wszelkiego rodzaju gałęzi do maksymalnej średnicy (w zależności od rodzaju drewna i jego świeżości).
- zwiędłych, wilgotnych, kilka dni składowanych odpadów ogrodowych na zmianę z gałęziami.

Z naciskiem wyklucza się rozdrabnianie przedmiotów ze szkła, metali, tworzyw sztucznych, plastikowych torebek, kamieni, odpadów materiałowych, korzeni z ziemią, odpadów niestałych (np. odpadów kuchennych).

Rozdrabniacz ogrodowy jest przewidziany wyłącznie do hobbystycznego stosowania w ogródkach domowych.

Za rozdrabniacze do ogródków domowych i hobbystycznych uznaje się takie urządzenia, których nie używa się na publicznych skwerach, w parkach, obiektach sportowych, w rolnictwie i leśnictwie i nie w ramach działalności gospodarczej.

Do eksploatacji zgodnej z przeznaczeniem zalicza się także dotrzymanie podanych przez producenta warunków eksploatacji, konserwacji i napraw, jak również stosowanie się do umieszczonych w instrukcji obsługi wskazówek bezpieczeństwa.

Każdy inny przypadek użytkowania maszyny, niż podany w instrukcji obsługi, uważa się za niezgodny z przeznaczeniem. Producent nie odpowiada za wynikające stąd szkody: ryzyko ponosi wyłącznie użytkownik.

Samowolne przeróbki sieczkarni ogrodowej wykluczają gwarancję producenta za wynikające z nich szkody wszelkiego rodzaju.

Urządzenie mogą uzbierać, stosować i konserwować tylko osoby, które je znają i są pouczone o zagrożeniach. Wykonywanie prac naprawczych wolno powierzać tylko nam lub wyznaczonym przez nas punktom serwisowym.

## Pozostałe elementy ryzyka

-  **Także przy posługiwaniu się urządzeniem w sposób zgodny ze wszystkimi obowiązującymi przepisami dotyczącymi bezpieczeństwa mogą, w związku z jego przeznaczeniem i konstrukcją, pozostać jeszcze pewne elementy ryzyka.**

Te pozostałe elementy ryzyka można zminimalizować, przestrzegając łącznie „wskazówek bezpieczeństwa“, „stosowania zgodnego z przeznaczeniem“ oraz instrukcji obsługi.

Praca wykonywana w przemyślny sposób i z zachowaniem należytej ostrożności zmniejsza ryzyko odniesienia obrażeń przez inne osoby oraz ryzyko spowodowania szkód.

- Niebezpieczeństwo odniesienia obrażeń palców i rąk, jeżeli ręka zostanie włożona przez otwór wpustowy do wnętrza maszyny i nastąpi kontakt z wirującymi nożami.
- Niebezpieczeństwo odniesienia obrażeń palców i rąk podczas montażu i czyszczenia zespołu noży tnących.
- Obrażenia odniesione przez uderzenie odrzuconym rozdrobnionym materiałem w strefie leja wpustowego.
- Zagrożenie porażeniem prądem przy stosowaniu nieprawidłowych przewodów zasilania energią elektryczną.
- Dotknięcie elementów przewodzących prąd przy otwartych podzespołach elektrycznych.
- Uszkodzenie słuchu wskutek długotrwałego użytkowania maszyny bez stosowania odpowiedniego zabezpieczenia narządu słuchu przed hałasem.

Ponadto, pomimo wszystkich zastosowanych środków zapobiegawczych mogą wystąpić elementy utajonego ryzyka.

## Bezpieczna praca

W celu ochrony siebie samego i innych przed ewentualnymi obrażeniami, przed włączeniem niniejszego produktu należy przeczytać i stosować się do następujących wskazówek i przepisów o zapobieganiu wypadkom, opracowanych przez Wasze zrzeszenia branżowe lub do obowiązujących lokalnie w danym kraju regulacji dotyczących bezpieczeństwa.

- ❗ Należy przekazać niniejsze wskazówki dotyczące bezpieczeństwa wszystkim osobom, które użytkują maszynę.
- ❗ Niniejsze wskazówki dotyczące bezpieczeństwa należy starannie przechowywać.

**⚠ Naprawy wyłącznika bezpieczeństwa mogą być wykonywane wyłącznie przez producenta lub firmy posiadające jego autoryzację.**

- Przy pomocy niniejszej instrukcji należy zapoznać się z urządzeniem przed rozpoczęciem użytkowania.
- Nie należy stosować urządzenia do celów, do których nie jest ono przeznaczone (patrz Użytkowanie zgodne z przeznaczeniem i praca rozdrabniaczem ogrodowym).
- Przyjmując bezpieczną postawę i stale utrzymywać równowagę. Nie wyciągać się nad urządzeniem. Podczas wrzucania materiału, który ma zostać rozdrobniony, stać na równej wysokości z urządzeniem.
- W stromych miejscach należy zawsze zwracać uwagę na pewną postawę.
- Urządzenie można przemieszczać tylko chodząc, nigdy biegając (zmiana lokalizacji).
- Pracować uważnie i zwracać uwagę na wykonywane czynności. Zachować rozsądek podczas pracy. Nie używać urządzenia w stanie zmęczenia, pod wpływem narkotyków, alkoholu lub leków. Moment nieuwagi podczas używania urządzenia może doprowadzić do poważnych obrażeń.

- Podczas eksploatacji urządzenia zawsze stosować okulary ochronne, rękawice robocze i środki ochrony słuchu.
- Podczas eksploatacji urządzenia należy zawsze nosić odpowiednią odzież roboczą:
  - nie zakładać szerokiej, nie przylegającej do ciała odzieży oraz biżuterii, mogą ją uchwycić i wciągnąć ruchome części maszyny.
  - stosować obuwie o antypoślizgowych podeszwach
  - długie spodnie dla ochrony nóg
  - nie nosić luźno zwisającego ubrania ani ubrań ze zwisającymi taśmami, sznurkami.
- Nie pracować urządzeniem boso lub w lekkich sandałach.
- Obsługujący maszynę odpowiada w miejscu użytkowania maszyny w stosunku do osób trzecich.
- Nie pozwalać dzieciom bawić się urządzeniem.
- Dzieci muszą pozostawać z dala od urządzenia.
- Dzieci nie mogą zajmować się czyszczeniem i konserwacją urządzenia.
- Nigdy nie używać urządzenia, gdy w pobliżu są osoby niebiorące udziału w pracy, w szczególności dzieci lub zwierzęta.
- Użytkownik jest samodzielnie odpowiedzialny za wypadki lub zagrożenia względem innych osób lub ich własności.
- Nie pozostawiać urządzenia bez dozoru.
- Na stanowisku pracy należy utrzymywać porządek! Następstwem nieporządku mogą być wypadki.
- Prawidłowa pozycja pracy to pozycja z boku lub z tyłu urządzenia. Nie należy nigdy pozostawać w pobliżu otworu wyrzucania rozdrobnionego materiału.
- Nie należy nigdy wkładać rąk do otworów wpustu lub wyrzucania.
- Twarz i ciało powinny pozostawać z dala od otworu wpustu materiału.
- Nie należy przeciążać urządzenia! Praca w podanym zakresie wykorzystania mocy jest łatwiejsza i bezpieczniejsza.
- Użytkować urządzenie tylko z kompletnymi i prawidłowo zamontowanymi urządzeniami ochronnymi i nie dokonywać przy maszynie żadnych zmian, które mogą mieć wpływ na zmniejszenie bezpieczeństwa.
- Nie wolno nigdy próbować omijać funkcji blokowania zabezpieczenia.
- Nie zmieniać ustawień silnika; prędkość obrotowa reguluje maksymalną bezpieczną prędkość roboczą maszyny i chroni silnik oraz wszystkie obracające się części przed uszkodzeniem na skutek nadmiernej prędkości. W razie problemów należy zwrócić się do serwisu.
- Nie eksploatować urządzenia bez leja wpustowego.
- Nie dokonywać zmian konstrukcyjnych urządzenia ani jego podzespołów.
- Przed włączeniem silnika należy zamknąć urządzenie.
- Nie spryskiwać urządzenia wodą (zagrożenie porażeniem prądem elektrycznym).
- Uwzględnić wpływ środowiska:
  - Nie używać urządzenia w wilgotnym i mokrym otoczeniu.
  - Nie pozostawiać urządzenia w czasie opadów .
  - Nie pracować w złych warunkach pogodowych (np. deszcz, niebezpieczeństwo piorunów).
  - Zapewnić dobre oświetlenie.
- Przechowywać urządzenie w suchym miejscu i uniemożliwić dostęp dzieciom.

- Aby uniknąć zagrożenia odniesienia obrażeń palców, podczas prac związanych z montażem i czyszczeniem należy zakładać rękawice ochronne.
- Nie transportować urządzenia z włączonym silnikiem.
- Wyłączyć maszynę i wyjąć wtyczkę zasilania z gniazda i upewnić się, że wszystkie ruchome części zostały całkowicie zatrzymane:
  - zakładanie i zdejmowanie kosza
  - naprawy
  - czynności obsługowo-konserwacyjne
  - sprawdzanie kabla zasilającego podczas pracy pod kątem zawinięć i uszkodzeń
  - usuwanie zakłóceń
  - transport
  - pozostawienie urządzenia (także na krótki okres czasu)
- W przypadku zapchania otworu wrzutowego i wyrzutowego maszyny wyłączyć silnik i wyjąć wtyczkę sieciową, zanim usunie się pozostałości materiału w otworze wrzutowym lub wyrzutowym.
- Przed odłączeniem maszyny od prądu i zatrzymaniem się wszystkich ruchomych elementów nie dotykać żadnych ruchomych, niebezpiecznych elementów.
- W przypadku uszkodzenia przewodu połączeniowego lub przedłużającego podczas eksploatacji, należy je natychmiast odłączyć od sieci zasilającej. Nie dotykać przewodu, zanim nie zostanie odłączony od sieci. Nie używać maszyny, gdy przewód jest uszkodzony lub zużyty.
- Sprawdzić maszynę, czy nie wykazuje ona ewentualnych uszkodzeń:
  - Przed dalszym użytkowaniem urządzenia należy starannie sprawdzić, czy urządzenia ochronne zostały w prawidłowy sposób zamontowane i czy spełniają swoją funkcję.
  - Sprawdzić, czy części ruchome należycie funkcjonują, czy nie są blokowane oraz, czy jakieś części nie uległy uszkodzeniu. Dla zapewnienia prawidłowej eksploatacji urządzenia wszystkie jego części muszą zostać należycie zamontowane i muszą spełniać wszystkie stawiane wymogi.
  - Jeżeli niniejsza instrukcja nie stanowi inaczej, wszystkie uszkodzone urządzenia ochronne muszą zostać fachowo naprawione lub wymienione przez autoryzowany warsztat.
  - Uszkodzone lub nieczytelne etykiety bezpieczeństwa należy wymienić na nowe.
- Nieużywane urządzenia przechowywać w suchym, zamkniętym pomieszczeniu poza zasięgiem dzieci.
- Maszynę należy przechowywać w miejscu, w którym opary benzyny nie mogą zetknąć się z otwartym płomieniem lub iskrą. Przed schowaniem maszyna musi zawsze ostygnąć.
- Konserwować maszynę starannie i utrzymywać ją w czystości.



### **Bezpieczeństwo urządzeń elektrycznych**

- Wykonanie przewodu zasilania sieciowego zgodnie z IEC 60245 (H 07 RN-F) o minimalnych przekrojach:
  - 1,5 mm<sup>2</sup> przy przewodzie do 25 m
  - 2,5 mm<sup>2</sup> przy przewodzie powyżej 25 m

- Długie i cienkie przewody zasilające powodują spadek napięcia. Silnik nie uzyskuje wówczas swojej maksymalnej mocy, spadają także wydajność i moc urządzenia.
- Wtyczki i gniazda wtykowe przewodów zasilających i przedłużaczy muszą być wykonane z gumy, miękkiego PCW lub innych materiałów termoplastycznych o jednakowej wytrzymałości mechanicznej, lub muszą być odpowiednio takim materiałom zaizolowane.
- Wtyczki przewodów zasilających i przedłużaczy muszą być chronione przez rozbryzgi wody.
- Przy układaniu przewodu zasilania sieciowego należy zwrócić uwagę na to, żeby nie został zgnieciony ani złamany oraz żeby połączenie wtykowe nie uległo zawilgoceniu.
- Nie zbliżać przedłużacza do ruchomych, niebezpiecznych elementów, ponieważ w razie uszkodzenia kabla istnieje możliwość dotknięcia elementów podłączonych do prądu.
- Nie należy stosować przewodu zasilającego do celów, do których nie jest przewidziany. Należy chronić przewód zasilania przed wysokimi temperaturami, olejem i ostrymi krawędziami. Nie wyciągać wtyku z gniazda zasilania sieciowego ciągnąc za przewód.
- Podczas używania bębna do nawijania kabla kabel należy w pełni rozwinąć.
- Regularnie sprawdzać stan techniczny przewodu przedłużacza i wymienić go, jeżeli jest uszkodzony.
- Należy pamiętać, aby nie podłączać uszkodzonego kabla do zasilania lub aby nie dotykać uszkodzonego kabla przed jego odłączeniem od zasilania, ponieważ uszkodzone kable mogą doprowadzić do dotknięcia aktywnych części.
- Nie należy posługiwać się uszkodzonymi przewodami zasilającymi.
- Podczas pracy na otwartej przestrzeni należy stosować tylko dozwolone do tego i odpowiednio oznakowane przedłużenia przewodów zasilających.
- Nie należy posługiwać się prowizorycznymi przyłączami elektrycznymi.
- Nie należy nigdy stosować obejść urządzeń zabezpieczających, ani ich wyłączać.
- Przyłączyć urządzenie poprzez wyłącznik ochronny prądowy (30 mA).

 **Przyłącze elektryczne lub naprawy podzespołów elektrycznych maszyny mogą być wykonywane wyłącznie przez koncesjonowanego elektrotechnika lub jedną z naszych stacji obsługi klienta. Należy przy tym stosować się do lokalnych przepisów dotyczących bezpieczeństwa.**

 **W razie uszkodzenia przewodu do podłączenia urządzenia do sieci (jeśli urządzenie go posiada) należy go wymienić na specjalny przewód, który można nabyć u producenta lub w jego punkcie serwisowym.**

 **Naprawy innych podzespołów maszyny wykonuje producent lub jedna z jego stacji obsługi klienta.**

 **Należy stosować wyłącznie oryginalne części zamienne oraz elementy wyposażenia standardowego i specjalnego. Wskutek stosowania innych części zamiennych oraz elementów wyposażenia użytkownik może ulec wypadkowi. Za szkody wynikłe wskutek powyższego producent nie przyjmuje na siebie odpowiedzialności.**

## Postępowanie w sytuacjach awaryjnych

- Pierwsza pomoc powinna być dostosowana do rodzaju urazów. Jak najszybciej zapewnić fachową pomoc medyczną.
- Poszkodowaną osobą zabezpieczyć przed dalszymi urazami i zapewnić jej spokój.

## Montaż

patrz strona 178

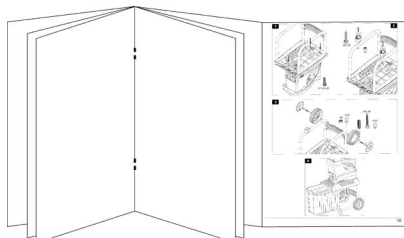

## Uruchomienie

- Upewnić się, czy urządzenie jest kompletne oraz czy jest prawidłowo zmontowane.
- Przed uruchomieniem maszyny należy się upewnić, że doprowadzenie (lej napełniania) jest puste.
- W celu użytkowania należy ustawić rozdrabniacz na poziomym i mocnym podłożu (niebezpieczeństwo przewrócenia).
- Nie pracować na wilgotnym podłożu. Wilgotne podłoże ogranicza stateczność urządzenia i zwiększa ryzyko wypadku.
- Nie wolno używać urządzenia na powierzchniach wyłożonych kostką lub posypanych żwirem, ponieważ wyrzucany materiał może spowodować obrażenia.
- Nie pracować bezpośrednio przy basenie lub stawie.
- Używać urządzenia wyłącznie na wolnym powietrzu. Zachować odległość (co najmniej 2 m) od ściany lub innych sztywnych przedmiotów.
- Nie pracować z użyciem urządzenia w złych warunkach pogodowych.
- Przed każdym użyciem:
  - sprawdzić kabel przyłączeniowy i przedłużacz pod kątem uszkodzeń (pęknięć, przecięć itp.) lub starzenia się materiału (kruchość),  
**⚠nie używać uszkodzonych kabli przyłączeniowych i przedłużaczy**
  - czy nie występują inne uszkodzenia (patrz – Bezpieczne wykonywanie pracy),
  - sprawdzić, czy mechanizm rozdrabniający nie jest uszkodzony i jest dobrze zabezpieczony
  - czy wszystkie śruby, nakrętki i sworznie są prawidłowo dokręcone,
  - czy osłony, odbojniki i tarcze ochronne są zamontowane w odpowiednich miejscach i czy ich stan jest dobry.

## Przyłącze sieciowe

- Porównać napięcie podane na tabliczce identyfikacyjnej, np. 230 V, z napięciem sieciowym i podłączyć urządzenie do odpowiedniego i przepisowego gniazda wtykowego.

- Podłączyć maszynę przez przełącznik prądu przeciążeniowego 30 mA.
- Należy używać wyłącznie trójżyłowych przedłużaczy z podłączonym kablem uziemiającym o odpowiednim przekroju.

## Bezpiecznik zasilania sieci

		Szwajcarii	UK
2300 W	16 A bierny	10 A bierny	13 A bierny
2800 W	16 A bierny		13 A bierny

## Impedancja sieci zasilania

W niekorzystnych warunkach sieciowych może w czasie włączania urządzenia dojść do krótkotrwałego spadku napięcia, który może wywrzeć ujemny wpływ na inne urządzenia (np. migotanie lampy).

Jeżeli zostaną zachowane maksymalne impedancje sieci podane w tabeli, nie powinny wystąpić żadne zakłócenia.

Pobór mocy $P_1$ (W)	Impedancja sieci $Z_{max}$ ( $\Omega$ )
2300	0,31
2800	0,31

## Włącznik / wyłącznik

**Nie używać urządzeń, których wyłączniki nie dają się włączyć lub wyłączyć. Uszkodzone wyłączniki muszą być niezwłocznie naprawione lub wymienione przez serwis.**

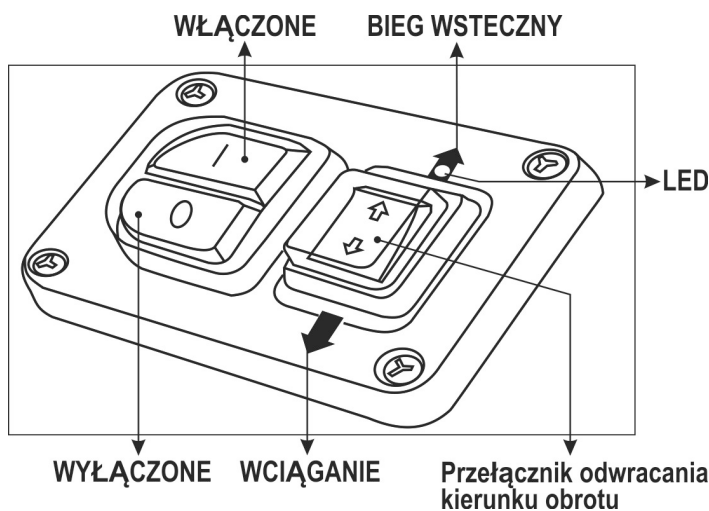

### Włączenie

Wciśnij zielony przycisk . Dioda LED zaświeci się w kolorze zielonym. Materiał jest wciągany przez walec tnący i jest rozdrabniany.

### Wyłączenie

Wciśnij zielony przycisk . Dioda LED zgaśnie.

### Zabezpieczenie przed samorozruchem

W przypadku zaniku prądu urządzenie automatycznie wyłącza się (wyzwalacz zanikowy). Aby je włączyć, ponownie wciśnij zielony przycisk.

### Przełącznik odwracania kierunku obrotu

**ⓘ** Zmiana kierunku obrotu walca tnącego następuje tylko przy włączonym rozdrabniaczu.

## ↓ WCIĄGANIE

Rozdrabniacz znajduje się w trybie normalnym, gdy przełącznik odwracania kierunku zostanie ustawiony na „WCIĄGANIE”. Materiał jest wciągany przez walec tnący i jest rozdrabniany.

## ↑ BIEG WSTECZNY

Rozdrabniacz znajduje się w trybie biegu wstecznego, gdy przełącznik odwracania kierunku zostanie ustawiony na „BIEG WSTECZNY”. Materiał jest zwalniany przez walec tnący i można go wyjąć.

Wskazówka: po przełączeniu rozdrabniacza z trybu normalnego na tryb wsteczny, walec tnący zatrzyma się na moment, po czym zacznie się obracać automatycznie w przeciwnym kierunku.

Wskazówka: po wyłączeniu rozdrabniacza w trybie wstecznym nastąpi skasowanie kierunku obrotu walca tnącego, to znaczy po ponownym włączeniu rozdrabniacza materiał zostanie wciągnięty.

### Rozdrabniacz jest zapchany / zablokowany / przeciążony

Sęki i gałęzie mogą zapchać/zablokować urządzenie. Przełącznik odwracania kierunku przełącza się wówczas samoczynnie w trybie „BIEG WSTECZNY”, aby zwolnić zablokowany materiał. Po 3 – 5 sekundach następuje automatyczne wyłączenie silnika.

Przełączyć przełącznik odwracania kierunku na ↓WCIĄGANIE, aby kontynuować pracę.

Wskazówka: proszę pamiętać, że dopóki dioda LED świeci, urządzenie jest gotowe do pracy..

Gdy urządzenie jest wciąż zapchane/zablokowane, kierunek obrotów walca tnącego ponownie samoczynnie przestawia się na bieg wsteczny. Należy kilkakrotnie powtórzyć ten proces.

Jeżeli po kilku próbach nie uda się wyeliminować zapchania/blokady, należy obrócić po ponownym wyłączeniu silnika przycisk regulacji (J) w stronę przeciwną do ruchu wskazówek zegara (spowoduje to zwiększenie odległości pomiędzy przeciwnożem i walcem tnącym). Przełączyć przełącznik odwracania kierunku na ↑BIEG WSTECZNY, aby kontynuować pracę. Zablokowany materiał zostanie zwolniony.

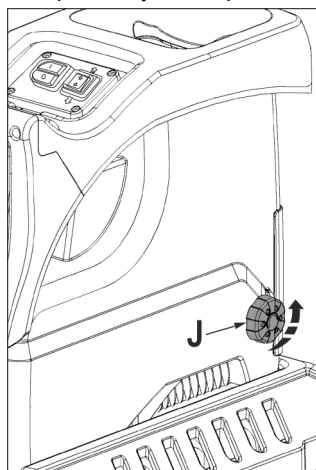

Proszę zwrócić uwagę, że dioda LED świeci.

Po usunięciu zapchania/blokady należy ponownie ustawić odległość pomiędzy przeciwnożem i walcem tnącym. Patrz rozdział „Ustawianie przeciwnoża”.

### Wskazówki

- Większe przedmioty i kawałki drewna można usunąć przez wielokrotne uruchamianie zarówno w kierunku rozdrabniania, jak i w kierunku wstecznym.
- Aby usunąć zablokowane przedmioty z leja zasypowego lub szczeliny wyrzutnika, korzystaj z upychacza lub z haka.

**!** Przed ponownym uruchomieniem rozdrabniarki poczekaj, aż się całkowicie zatrzyma.

## Kosz wychwytyjący

Zintegrowany kosz wychwytyjący jest wyposażony jest w uchwyt blokujący oraz wyłącznik zabezpieczający.

**i** Przed zakładaniem i zdejmowaniem kosza wyłączyć urządzenie.



⇒ Kosz wychwytyjący jest zablokowany i jest na stałe połączony z urządzeniem.



⇒ Kosz wychwytyjący jest odblokowany i jest odłączony od urządzenia. Nie da się załączyć urządzenia.

**i** Po odblokowaniu kosza wychwytyjącego przy załączonym urządzeniu następuje automatyczne wyłączenie urządzenia.

→ Dioda LED zgaśnie.

## Praca rozdrabniaczem ogrodowym

- Podczas pracy należy pozostawać z boku urządzenia lub z tyłu. Nie należy nigdy znajdować się w strefie otworu wylotu rozdrobnionego materiału.
- Przyjąć bezpieczną postawę i stale utrzymywać równowagę. Nie wyciągać się nad urządzeniem. Podczas wrzucania materiału, który ma zostać rozdrobniony, stać na równej wysokości z urządzeniem.
- Podczas uruchamiania urządzenia nie należy przebywać w strefie wyrzutu.
- **! Wkładane do urządzenia materiały dłuższe, które wystają z leja, mogą gwałtownie cofnąć się podczas wciągania przez noże! Zachować bezpieczną odległość!**
- Nie należy nigdy wkładać rąk do otworu wsadu lub do otworu wylotu rozdrobnionego materiału.
- Twarz i ciało obsługującego powinny pozostawać z dala od otworu wsadu.
- Nie wkładaj dłoni, innych części ciała i odzieży do rury wlotowej, kanału wylotowego lub w pobliżu innych ruchomych części.
- Przed załączeniem urządzenia sprawdzić
  - czy w leju do napełniania nie ma resztek siewki.
  - czy kosz wychwytyjący jest zablokowany
- Nie transportować i nie przechylać (zmiana lokalizacji) urządzenia z włączonym silnikiem.
- W celu zapewnienia ochrony silnika przez uszkodzeniem lub ewentualnym pożarem, należy go oczyszczać z odpadów i innych osadów.
- Podczas napełniania należy zwrócić uwagę na to, żeby w leju wpustowym maszyny nie znalazły się przedmioty metalowe, kamienie, butelki oraz inne przedmioty nienadające się do rozdrobnienia.
- Przed zakładaniem i zdejmowaniem kosza wyłączyć urządzenie.
- Jeżeli takie przedmioty znalazły się w leju wpustowym, lub jeżeli urządzenie zaczyna wydawać odgłosy nietypowe dla normalnej pracy lub wpadać w wibracje, to należy je natychmiast wyłączyć i odczekać aż się zatrzyma. Wyjąć wtyk z gniazda zasilania sieciowego i wykonać następujące czynności:
  - ustalić rodzaj i zakres szkód,

- wymienić lub naprawić uszkodzone podzespoły,
- sprawdzić urządzenie i dokręcić luźne podzespoły

**⚠** Jeżeli nie dysponują Państwo odpowiednimi uprawnieniami, to nie wolno samodzielnie naprawiać urządzenia.

### **👉 Co mogę rozdrabniać?**

**Tak:**

- Wszelkiego rodzaju gałęzie o maksymalnej średnicy (w zależności od rodzaju i świeżości drewna)
- zwiędłe, wilgotne, składowane już od szeregu dni odpady ogrodowe
- 👉 rozdrabniać tylko na przemian z gałęziami

**Nie:**

- szkło, przedmioty metalowe, tworzywa sztuczne, torby plastikowe, kamienie, odpady tkanin, korzenie z ziemią.
- odpady o niestęłej konsystencji np. odpadki kuchenne.

### **👉 Szczególne wskazówki dotyczące rozdrabniania:**

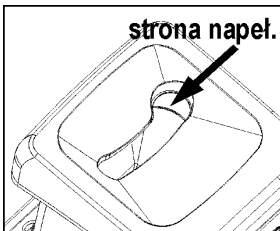
- Materiał do rozdrabniania wkładać zawsze z prawej strony otworu napalnia leja. 
- Gałęzie, gałązki i drzewka należy rozdrobnić wkrótce po ich obcięciu
  - powyższy materiał po wyschnięciu stanie się bardzo twardy i maksymalny przekrój gałęzi nadających się do rozdrobnienia będzie wskutek tego dużo mniejszy.
- Przy rozłożystych gałęziach należy poobcinać boczne pędy.
- Rozdrabnianie odpadków ogrodowych o dużej zawartości wody i wskutek tego skłonnych do sklejanja się
  - w celu uniknięcia zapchania maszyny wskutek posklejanja należy je rozdrabniać na przemian z materiałem drewnianym.
- Nie pozwolić, aby nagromadzenie rozdrobnionego materiału urosło zbyt wysoko w okolicy otworu wylotowego. Może to spowodować zapchanie kanału wylotowego przez rozdrobniony już materiał. W wyniku tego może dojść do wyrzucenia materiału z powrotem przez otwór wlotowy. Proszę regularnie opróżniać kosz wychwytyjący.
- Wyczyścić otwór wlotowy i kanał wylotowy, gdy urządzenie zapcha się. W tym celu najpierw wyłączyć silnik i wyciągnąć wtyczkę z gniazdka.
- Zwracać uwagę na to, żeby nie przekraczać maksymalnej grubości gałęzi dozwolonej dla urządzenia (patrz „Dane techniczne”). Zależnie od rodzaju i świeżości drewna może się zmniejszyć maksymalna średnica gałęzi, które można obrabiać.
- Urządzenie tnące w maszynie wciąga materiał do rozdrabniania w znacznym stopniu samodzielnie.
- Samoczynna zmiana kierunku obrotów:
 

Przy nagłym zablokowaniu urządzenia może nastąpić zmiana kierunku obrotów walca tnącego i w takim przypadku materiał zostanie wysunięty w przeciwnym kierunku.

  - wyłączyć urządzenie
  - odczekać aż się zatrzyma walec tnący

- Ponownie włączyć urządzenie i zastosować materiał łatwiej ulegający rozdrobieniu.

### **Ustawienie przeciwnoża**

Przeciwnóż (B) można ustawić przy walcu tnącym (A) bez luzu. Dla zapewnienia efektywnej eksploatacji należy zachować możliwie mały odstęp.

Miękkie materiały lub wilgotne gałęzie mogą być rozrywane zamiast cięte. Także, stępiony podczas wielokrotnego użytku przeciwnóż, może być przyczyną takich problemów.

#### **Ustawienie odstępu.**

Włącz urządzenie.

Z prawej strony korpusu z tworzywa sztucznego znajduje się mechanizm regulacji. W celu ustawienia odstępu obracać pokrętko ustawcze (D) w prawo, tak aby śruba (C) przesuwiała się do walca tnącego. Dokręcaj tak długo, aż ze szczeliny wylotowej zaczną wypadać drobne wióry aluminium.

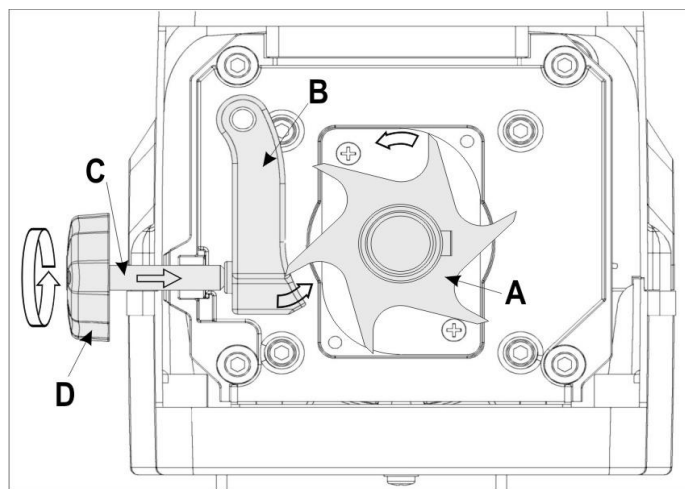

### **Konserwacja / Dogład / Przechowywanie**

- **Przed rozpoczęciem każdej obsługi urządzenia**
  - wyłączyć silnik i wyjąć wtyk z gniazda zasilania sieciowego
  - poczekać, aż urządzenie ostygnie
  - w celu uniknięcia skaleczeń założyć rękawice ochronne

Jeśli urządzenie jest wyłączone w celu wykonania czynności konserwacyjnych, schowania lub wymiany akcesoriów, należy sprawdzić, czy dopływ energii jest rzeczywiście odłączony i czy wtyczka jest wyciągnięta z gniazdka. Wszystkie ruchome elementy muszą być zatrzymane, a ewentualny kluczyk musi być wyciągnięty. Przed konserwacją, regulacją itp. urządzenie musi ostygnąć.

Ostrze po wyłączeniu nie zatrzymuje się natychmiast. Przed rozpoczęciem prac związanych z naprawą lub konserwacją proszę poczekać, aż wszystkie ruchome części się zatrzymają.

Podczas konserwacji narzędzia tnącego należy pamiętać, że może się on w każdej chwili uruchomić za pomocą mechanizmu rozruchowego - nawet, gdy silnik jest wyłączony za pomocą blokady osłony.



Proszę zwrócić uwagę, aby ponownie wyjąć narzędzie i klucz po zakończeniu konserwacji lub naprawy.

Po konserwacji lub naprawie pamiętać o usunięciu narzędzi i kluczy do śrub.

- Rozdrabniacz ogrodowy nie wymaga większej konserwacji. W celu zachowania wartości urządzenia i jego długiej trwałości należy zwrócić uwagę na następujące zagadnienia:
  - szczeliny wentylacyjne należy utrzymywać w wolnym i czystym stanie.
  - sprawdzać (i w razie potrzeby dokręcać) śruby mocujące.
  - po zakończeniu rozdrabniania wyczyścić urządzenie. Do czyszczenia urządzenia używać tylko ciepłej wilgotnej ściereki i miękkiej szczotki.

Nigdy nie stosować środków czyszczących lub rozpuszczalników. W ten sposób można by spowodować szkody nie do naprawienia. Części z tworzywa sztucznego mogą zostać uszkodzone przez chemikalia.



- nie należy czyścić rozdrabniacza pod bieżącą wodą lub przy pomocy myjni wysokociśnieniowej.
- niemalowane podzespoły metalowe należy po każdym użyciu zabezpieczyć przed korozją poprzez spryskanie olejem nieszkodliwym dla środowiska naturalnego i ulegającym rozkładowi biologicznemu.
- Walec tnący i płyta tnąca są podzespołami ulegającymi zużyciu eksploatacyjnemu. Jednakże przy normalnym użytkowaniu i przepisowej regulacji okres ich trwałości wynosi wiele lat.
- ⓘ Zużyte i uszkodzone części należy zawsze wymieniać całymi kompletami, aby uniknąć niewyważenia.

## Możliwe zakłócenia w pracy urządzenia

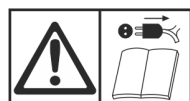





Przed każdą naprawą

- wyłączyć urządzenie
- odczekać, aż zatrzyma się urządzenie
- wyciągnąć wtyczkę z gniazda

Zakłócenie	Możliwa przyczyna	Sposób usunięcia
silnik nie podejmuje pracy	brak napięcia sieciowego	sprawdzić zabezpieczenie
	uszkodzony przewód zasilania sieciowego	zlecić sprawdzenie (elektrotechnikowi)
Urządzenie jest przeciążone/zablokowane i po 5 sekundach wyłącza się samoczynnie.	Kosz wychwytyjący odblokowany (nastąpiło uaktywnienie wyłącznika bezpieczeństwa kosza wychwytyjącego)	Przełączyć przełącznik odwracania kierunku na ↓WCIĄGANIE, aby kontynuować pracę.
	Walec tnący jest zablokowany nawet po kilku nawrotach.	Proszę zablokować kosz wychwytyjący ⓘ
silnik wydaje pomruki ale nie podejmuje pracy	Walec tnący jest zablokowany nawet po kilku nawrotach.	1. Poluzować śrubę regulacyjną (J). 2. Przełączyć przełącznik odwracania kierunku na ↑BIEG WSTECZNY, aby kontynuować pracę. ⓘ patrz też „Przełącznik odwracania kierunku obrotu“
	niesprawny kondensator	zlecić wykonanie naprawy producentowi lub wskazanej przez niego firmie
materiał do rozdrabniania nie zostaje wciągnięty	Walec tnący obraca się w kierunku wstecznym. Błędne położenie przełącznika.	Przełączyć przełącznik odwracania kierunku na ↓WCIĄGANIE.
	zbyt miękki lub mokry materiał do rozdrabniania	popchnąć materiał przy pomocy gałęzi i rozdrobnić
	zużycie eksploatacyjne walca tnącego	Płytę dociskową ustawić zgodnie z opisem zawartym w rozdziale „Ustawienie płyty dociskowej“. W przypadku silniejszego zużycia wymienić walec tnący. Wymianę walca tnącego należy przeprowadzić w serwisie.
materiał do rozdrabniania nie zostaje wciągnięty	Złe ustawienie przeciwnoża.	Płytę dociskową ustawić zgodnie z opisem zawartym w rozdziale „Ustawienie płyty dociskowej“.
urządzenie podejmuje pracę, jednakże ulega zablokowaniu już przy niewielkim obciążeniu i zostaje wyłączone przez wyłącznik ochronny silnika elektrycznego.	Przedłużenie przewodu zasilania silnika jest za długie lub o zbyt małym przekroju, gniazdo zasilania sieciowego w zbyt dużej odległości od przyłącza głównego oraz zbyt mały przekrój przewodu przyłącza elektrycznego.	Przekrój przedłużenia przewodu zasilania sieciowego minimum 1,5 mm <sup>2</sup> , maksymalna długość 25 m – przy dłuższym przewodzie przekrój minimum 2,5 mm <sup>2</sup> .

W przypadku dalszych problemów z funkcjonowaniem piły prosimy skontaktować się z naszym serwisem klienta.

## Dane techniczne

Model	ALF 2300	ALF 2800
Rok produkcji	patrz ostatnia strona	
Silnik	silnik prądu zmiennego, 50 Hz, 2800 min <sup>-1</sup>	
Napięcie zasilania	230 V~	230 – 240 V~
Moc silnika P <sub>1</sub>	2300 W (P40)	2800 W (P40)
Moc silnika P <sub>1</sub>	2000 W	2300 W
Prędkość obrotowa walca tnącego	40 min <sup>-1</sup>	
Włącznik/wyłącznik	z wyłącznikiem przeciążeniowym, funkcjami cięcia i wycofywania materiału, wyzwalacz prądu zerowego	
Ciężar	30 kg	31 kg
Akustyczny poziom szumów L <sub>PA</sub> (*)	79,4 dB (A), K = 3 dB (A)	80,7 dB (A), K = 3 dB (A)
Mierzony poziom ciśnienia akustycznego L <sub>WA</sub> (*)	89 dB (A), K = 2,37 dB (A)	91,9 dB (A), K = 0,34 dB (A)
Gwarantowany poziom ciśnienia akustycznego L <sub>WA</sub> (*)	91 dB (A)	92 dB (A)
Maksymalna grubość gałęzi do rozdrabniania (obowiązuje w stosunku do świeżo obciętych gałęzi)	∅ max. 40 mm	∅ max. 45 mm
Klasa zabezpieczenia	I	
Stopień ochrony	IP X4	
Bezpiecznik zasilania sieciowego	16 A bierny 	16 A bierny 
Szwajcaria	10 A bierny 	--
UK	13 A bierny 	13 A bierny 

(\*) = pomiar wg 2000/14/WE

	2000 W	2300 W	2300 W (P40)	2800 W (P40)
<b>Tryb roboczy:</b>	Tryb ciągły		nieprzerwany tryb okresowy przy 10 min.: 4 min. tryb ciągły 6 min. praca jałowa	

## Deklaracja zgodności WE

Nr. (S-No.): 12682 → ALF 2800

z dyrektywą **2006/42/WE**

Niniejszym my, firma

**Altrad Lescha Atika GmbH**

Josef-Drexler-Str. 8, 89331 Burgau - Germany

oświadczamy, przyjmując na siebie wyłączną odpowiedzialność, że następujący produkt,

**Gartenhäcksler (Rozdrabniacz) model ALF 2300, ALF 2800**

**Numer seryjny:** 044000 – 065000

jest zgodny z postanowieniami dyrektyw Wspólnoty Europejskiej oraz następujących, innych dyrektyw:

**2014/30/UE, 2011/65/UE i 2000/14/WE+2005/88/WE.**

**Zastosowane zostały następujące normy zharmonizowane:**

EN 60335-1:2012/A2:2019; EN 50434:2014;

EN 55014-1:2017; EN 55014-2:2015; EN 61000-3-2:2014;

EN 61000-3-11:2000; EN 62321:2009

**Postępowanie szacunku zgodności: 2000/14/WE - załącznik V i 2005/88/WE**

	ALF 2300	ALF 2800
Mierzony poziom ciśnienia akustycznego L <sub>WA</sub>	89 dB (A)	91,9 dB (A)
Gwarantowany poziom ciśnienia akustycznego L <sub>WA</sub>	91 dB (A)	92 dB (A)

**Osoba upoważniona do skompletowania dokumentacji technicznej:**

Altrad Lescha Atika GmbH – Biuro Techniczne  
Josef-Drexler-Str. 8 – 89331 Burgau – Germany

Burgau, 23.09.2021

i.A.

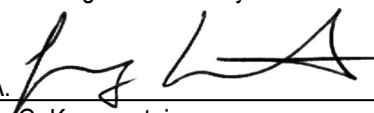
  
i.A. G. Koppenstein,  
Zarządanie projektami

## Gwarancja

Proszę przestrzegać załączonego oświadczenia gwarancyjnego.

**Zastrzega się wprowadzanie zmian technicznych!**

❗ Păstrați instrucțiunile pentru utilizări viitoare.

❗ Transmiteți instrucțiunile de utilizare tuturor persoanelor care lucrează cu această mașină.



Este interzisă punerea în funcțiune a aparatului, înainte de a: citi aceste instrucțiuni de folosire, înainte de a respecta toate instrucțiunile indicate și de a fi montat aparatul conform descrierii.

⚠ Nu este permisă operarea/utilizarea aparatului de către copii, persoane cu capacități fizice, senzoriale sau mentale reduse sau care nu au suficientă experiență sau cunoștințe, sau de către persoane care nu sunt familiarizate cu instrucțiunile.

⚠ Este interzis copiilor și tinerilor sub 16 ani să folosească utilajul.  
Prevederile naționale și locale pot stabili o altă limită de vârstă pentru utilizator.

## Cuprins

Volumul de livrare	127
Descrierea aparatului	127
Timpi de utilizare	127
Simbolurile aparatului	127
Simbolurile din instrucțiunile de folosire	128
Utilizarea conform destinației	128
Alte riscuri	128
Indicații de siguranță	129
Montarea	130 / 178
Punerea în funcțiune	130
Munca cu tocătorul de grădină	132
Reglarea contracuțitului	133
Întreținerea / îngrijirea / Depozitare	133
Avarii	134
Date tehnice	135
Declarație de conformitate UE	135
Garanția	135
Piese de schimb	172

## Volumul de livrare

📦 Verificați după despachetare, dacă conținutul cartonului

- ▶ este complet
- ▶ și dacă nu a fost deteriorat în timpul transportului

Transmiteți reclamațiile imediat comerciantului sau furnizorului.  
Reclamațiile ulterioare nu se iau în considerare.

- 1 unitate premontată
- 1 suport
- 2 roți
- 2 capace pentru roți
- 2 picioare suport
- 1 pungă cu șuruburi
- 1 coș de captare
- 1 instrucțiune de folosire
- 1 declarație de garanție

## Descrierea aparatului

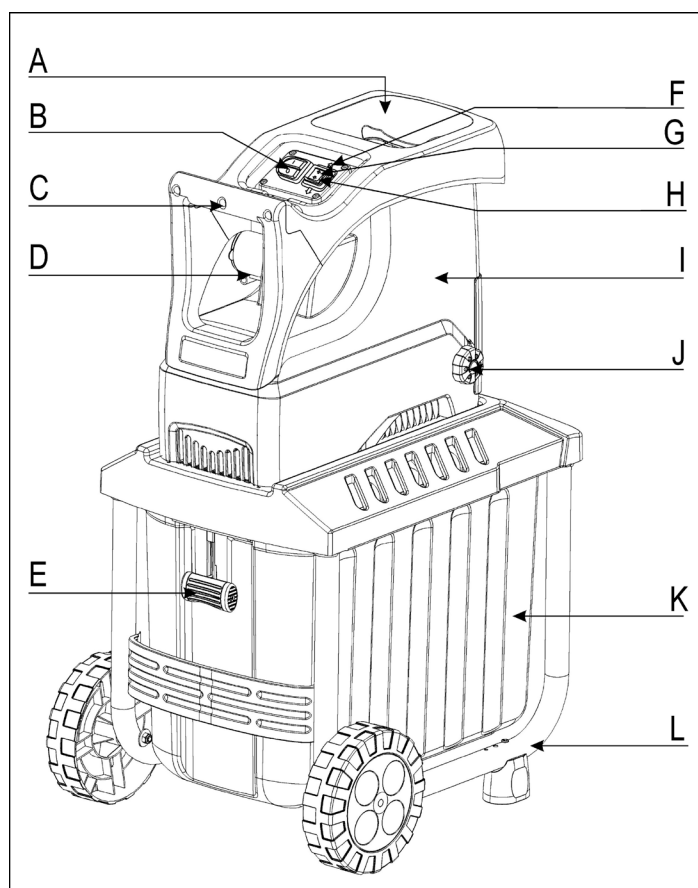

- A. Deschidere sub formă de pâlnie pentru materialul tocat
  - B. Comutatorul pornire/oprire
  - C. Mâner
  - D. Fișa de rețea
  - E. Dispozitivul de blocare al coșului de captare
  - F. LED
  - G. Retur
  - H. Retragere
  - I. Partea superioară a carcasei
  - J. Buton de reglare a cuțitului-disc
  - K. Coș de captare
  - L. Suport cu roți și picioare suport
- } Comutator de schimbare a direcției de rotație

## Timpi de utilizare

Vă rugăm să respectați prevederile regionale.

## Simbolurile aparatului





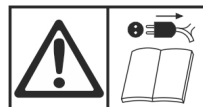

Înainte punerii în funcțiune să se citească cu atenție și să se respecte instrucțiunile de folosire și indicațiile de protecție.



Decuplați mașina și scoateți-o din priză, înainte de a face setări, de a curăța mașina sau în cazul în care cablul este înnodat sau deteriorat.

	Pericol din cauza pieselor centrifugate în timpul funcționării motorului – păstrați la distanță de zona de pericol persoanele neimplicate dar și animalele de companie și animalele domestice.
	Așteptați până când toate componentele mașinii sunt oprite complet, înainte de a le atinge.
	Atenție la cuțitele care se rotesc. În timpul funcționării mașinii este interzisă introducerea mâinilor și a picioarelor în deschizăturile acesteia.
	Purtați protecție pentru ochi și urechi.
	Purtați mănuși de protecție.
	A se feri de umezeală.
	Nu utilizați pentru urcare.
Se taie materialul de tocat 	Nu se taie materialul de tocat
	Coș de captare blocat
	Coș de captare deblocat
	Produsul corespunde directivelor europene aplicabile specifice produsului.
	Aparatele electrice nu se aruncă cu resturile menajere. Aparatele, accesoriile și ambalajul se revalorifică într-un mod care protejează mediul înconjurător. Conform Directivei Europene 2012/19/UE referitoare la aparatele electronice și electrotehnice vechi, aparatele electrice care nu mai pot fi utilizate trebuie colectate separat și reciclate în mod ecologic.

## Simbolurile din instrucțiunile de folosire

-  **Pericol iminent sau situație periculoasă.** Nerespectarea acestor indicații poate cauza accidentări sau daune materiale.
-  **Indicații importante privind utilizarea competentă.** Nerespectarea acestor indicații poate duce la perturbații.
-  **Instrucțiuni de folosire.** Aceste indicații vă ajută să folosiți în mod optim toate funcțiile.
-  **Montarea, folosirea și întreținerea.** Aici vi se explică exact, ce aveți de făcut.

## Utilizarea conform domeniului de aplicație specificat

Prin folosire conform domeniului de aplicație specificat se înțelege tocarea

- crengilor de orice fel până la un diametru max. (în concordanță cu felul și gradul de umiditate al lemnului)
- a resturilor ofilite, umede de grădină, depozitate deja câteva zile, amestecate cu crengi

Se exclude strict mărunțirea sticlei, a metalelor, a materialelor plastice, a pungilor de plastic, a pietrelor, a resturilor de materiale, a rădăcinilor cu pământ, a resturilor neconsistente (de ex. resturi menajere).

Tocătoarea pentru grădină este destinată doar folosirii particulare pentru casă și grădină.

Tocători pentru casa și grădina personală sunt considerate utilajele, care nu sunt folosite în locuri publice, parcuri, baze sportive, în agricultură și silvicultură sau profesional.

Prin folosirea conformă domeniului de aplicație specificat se înțelege și respectarea condițiilor de folosire, întreținere și reparație, impuse de producător, și respectarea măsurilor de siguranță prevăzute în instrucțiuni.

Orice alt mod de utilizare este considerat a nu fi în conformitate cu domeniul de aplicație specificat. Producătorul nu răspunde de pagubele rezultate astfel – riscul și-l asumă în exclusivitate utilizatorul.

Modificări arbitrare ale tocătorului de grădină exclud răspunderea producătorului pentru pagube de orice fel rezultate din acestea.

Montarea, utilizarea și întreținerea aspiratorului de frunze este permisă doar persoanelor care cunosc aparatul și sunt informate în legătură cu pericolele. Lucrările de reparații pot fi efectuate numai de noi, resp. de firme de prestare a serviciilor numite de noi.

## Alte riscuri

 În ciuda utilizării corecte și a respectării tuturor măsurilor de protecție în vigoare, mai apar alte riscuri datorită construcției conform scopului de folosire.

Aceste riscuri pot fi diminuate dacă se respectă în totalitate „Măsurile de siguranță”, „Utilizarea conform domeniului de aplicație specificat” și instrucțiunile de folosire.

## Atenția și precauția diminuează riscul accidentării persoanelor și riscul pagubelor materiale.

- Pericolul accidentării degetelor și mâinilor, dacă introduceți mâna într-un orificiu și atingeți cuțitul.
- Pericolul accidentării degetelor și mâinilor în timpul montării și curățirii cuțitului.
- Accidentare în zona pâlniei prin bucățile tocate aruncate.
- Pericolul de electrocutare prin folosirea unor legături electrice nepotrivite.
- Atingerea unor părți sub tensiune la piese electrice deschise.
- Deteriorarea auzului datorită unor lucrări îndelungate fără protejarea auzului.

Cu toate măsurile de precauție luate mai pot rămâne niște riscuri, greu definibile.

## Indicații de siguranță

**Înainte de punerea în funcțiune a acestui utilaj, citiți și respectați indicațiile următoare și măsurile de prevenire a accidentelor ale asociației d-voastră profesionale, respectiv instrucțiunile de prevenire a accidentelor valabile în țara d-voastră, pentru a vă feri pe d-voastră și pe alții de accidente.**

 măsurile de siguranță tuturor persoanelor, care lucrează cu această mașină.

 Păstrați aceste instrucțiuni de siguranță.

 **Reparațiile la aparat vor fi efectuate de către producător respectiv de către o firmă, numită de acesta.**

- Cu ajutorul instrucțiunilor de folosire, familiarizați-vă cu acest utilaj înainte de punerea lui în funcțiune.
- Nu utilizați aparatul pentru alte domenii de aplicație, pentru care nu a fost conceput (Vezi utilizarea conform domeniului de aplicație specificat și Lucrul cu tocătorul de grădină.)
- Asigurați-vă stabilitatea și mențineți-vă tot timpul echilibrul. Nu vă aplecați în față. Stați pe același plan cu utilajul când introduceți materialul de tocat.
- Atenție în locurile în pantă, să aveți o poziție sigură și stabilă.
- Mișcați aparatul numai în mers, nu alergați și nu fugiți niciodată (schimbarea locației).
- **Lucrați cu precauție. Fiți atent, la ce faceți. Lucrați rațional. Nu folosiți aparatul, când sunteți obosit sau sub influența drogurilor, a alcoolului sau a medicamentelor. Un moment de neatenție în timpul folosirii aparatului poate conduce la accidente serioase.**
- La operarea aparatului purtați întotdeauna ochelari de protecție, mănuși de lucru și protecție auditivă.
- La operarea aparatului purtați întotdeauna îmbrăcăminte de lucru adecvată:
  - nu purtați haine largi sau bijuterii, ele pot fi prinse de către piesele mobile
  - pantofi rezistenți la alunecare
  - pantaloni lungi pentru a vă proteja picioarele
  - fără îmbrăcăminte lejeră sau îmbrăcăminte cu benzi sau cordoane care atârnă liber
- Nu lucrați cu aparatul desculț sau în sandale ușoare.
- În perimetru de lucru al mașinii, persoana care o deservește poartă răspunderea față de alte persoane.

- Nu permiteți copiilor să se joace cu aparatul.
- Păstrați copii la distanță de utilaj.
- Sunt interzise curățarea și efectuarea întreținerii utilizatorului de către copii.
- Nu utilizați niciodată aparatul dacă în apropiere sunt persoane neimplicate, în special copii sau animale.
- Utilizatorul este singurul responsabil de accidente sau periclitări ale altor persoane sau al proprietății acestora.
- Nu lăsați niciodată aparatul nesupravegheat.
- Păstrați-vă locul de muncă în ordine! Dezordinea poate cauza accidente.
- Luați o poziție de lucru, care se află lateral sau în spatele utilajului.
- Nu introduceți niciodată mâna în orificiul de umplere și evacuare.
- Țineți departe fața și corpul de orificiul de umplere.
- Nu suprasolicitați aparatul! Lucrați mai bine și mai sigur în intervalul de putere indicat.
- Folosiți utilajul doar cu dispozitivele de protecție complet și corect fixate și nu modificați nimic la mașină, ce ar putea diminua siguranța.
- Nu încercați niciodată să evitați funcția de blocare a dispozitivului de protecție.
- Nu modificați setarea regulatorului motorului; turația reglează viteza maximă sigură de lucru și protejează motorul și toate părțile rotative împotriva deteriorării din cauza vitezei excesive. Dacă intervin probleme, vă rugăm să vă adresați serviciului pentru clienți.
- Aparatul nu se folosește fără pâlnie de umplere.
- Este interzisă modificarea aparatului sau unor părți ale acestuia.
- Nu stropiți aparatul cu apă. (sursa de pericol curentul electric).
- Țineți cont de influențele din jur:
  - Nu folosiți aparatul într-un mediu umed sau ud.
  - Nu expuneți niciodată aparatul la ploaie.
  - Nu lucrați în condiții meteorologice nefavorabile (de ex. ploaie, pericol de trăsnet).
  - Lucrați exclusiv acolo unde aveți vizibilitate suficientă, asigurați o iluminare bună.
- Depozitați doar într-un loc uscat și nu la îndemâna copiilor.
- Purtați mănuși de protecție în timpul montării și al curățirii, pentru a evita accidentarea degetelor.
- Nu transportați aparatul cu motorul pornit.
- Decuplați mașina și scoateți ștecherul din priză și asigurați-vă că toate părțile mobile sunt complet oprite înainte:
  - instalării și scoaterii coșului de colectare
  - lucrărilor de întreținere și curățire
  - lucrărilor de reparație a avariilor
  - verificării cablului de racordare în timpul operării pentru a constata dacă nu este cumva încurcată sau deteriorată
  - transportului
  - lucrărilor de reparație
  - în timpul părăsirii utilajului (și la întreruperi de scurtă durată)
- În cazul în care alimentarea sau evacuarea mașinii se astupă, opriți motorul și scoateți ștecherul din priză înainte de a îndepărta resturile de material din dispozitivul de alimentare sau de evacuare.



- Nu atingeți componentele periculoase aflate în mișcare, înainte de a deconecta mașina de la rețeaua electrică, iar piesele mobile să fie oprite complet.
- În cazul în care cablul de conexiune sau de prelungire este deteriorat în timpul utilizării, acesta trebuie imediat decuplat de la rețeaua de alimentare. Nu atingeți cablul înainte de a-l decupla de la rețea. Nu utilizați mașina dacă cablul este deteriorat sau uzat.
- Verificați, dacă mașina nu cumva prezintă eventuale deteriorări:
  - Înaintea utilizării în continuare a aparatului, trebuie verificată cu grijă funcționarea ireproșabilă și conformă domeniului de aplicație specificat a dispozitivelor de protecție.
  - Verificați dacă piesele sunt deteriorate sau defecte. Toate piesele trebuie montate corect și trebuie să îndeplinească toate condițiile pentru o funcționare ireproșabilă.
  - Dispozitivele de protecție defecte și alte părți deteriorate trebuie reparate sau înlocuite în mod competent de către un atelier specializat autorizat, dacă nu este prevăzut altceva în instrucțiunile de folosire.
  - Autocolantele de siguranță deteriorate sau ilizibile trebuie înlocuite.
- Depozitați aparatele nefolosite într-un loc uscat, închis, departe de copii.
- Depozitați mașina numai în spații în care vaporii de benzină nu intră în contact cu flăcări deschise sau cu sânteii. Înainte de depozitare, lăsați întotdeauna mașina să se răcească.
- Întrețineți cu atenția mașina și păstrați-o în stare de curățenie.

### Siguranța electrică

- Conductele de legătură se fixează conform IEC 60245 (H 07 RN-F) cu un diametru al conductorului de minimum
  - 1,5 mm<sup>2</sup> la lungimea cablului până la 25 m
  - 2,5 mm la lungimea cablului peste 25 m
- Conductele de legătură lungi și subțiri produc o cădere de tensiune. Motorul nu-și mai atinge randamentul maxim, funcționarea aparatului este redusă.
- Fișele și dozele de conectare la cablurile electrice trebuie să fie din cauciuc, PVC moale sau alt material termoplastic de aceeași rezistență mecanică, sau acoperite cu acest material.
- Prizele cablurilor electrice trebuie să fie protejate împotriva stropirii cu apă.
- La fixarea conductei de legătură asigurați-vă că aceasta nu este turtită, îndoită și că racordul cu ștecăr nu se umezește.
- Țineți cablul de prelungire la distanță de componentele mobile periculoase, pentru a evita eventualele deteriorări ale cablului, ceea ce ar putea duce la contactul direct cu piesele sub tensiune.
- Când folosiți un tambur pentru cabluri, desfășurați complet cablul.
- Nu folosiți cablul în scopuri care nu corespunde domeniului de aplicație. Feriți cablul de căldură, de ulei și muchii ascuțite. Nu folosiți cablul pentru a trage ștecărul din priză.
- Verificați cu regularitate cablurile prelungitoare și înlocuiți-le, dacă sunt deteriorate.
- Aveți grijă să nu conectați niciun cablu deteriorat la alimentarea cu curent sau să nu atingeți un cablu deteriorat,

înainte de a fi decuplat de la alimentarea cu curent, deoarece cablurile deteriorate pot duce la atingerea pieselor active.

- Nu folosiți conducte de legătură defecte.
- Folosiți în aer liber doar cabluri de prelungire autorizate și deci marcate corespunzător.
- Nu folosiți legături electrice provizorii.
- Niciodată să nu se șunteze sau să se scoată din funcțiune instalațiile de protecție.
- Conectați aparatul folosind un dispozitiv de protecție contra curenților vagabonzi (30 mA).

 **Conectarea electrică respectiv reparații ale părților electrice ale mașinii trebuie efectuate de către un specialist electrician concesionat sau de către unul din atelierelor noastre de servicii pentru clienți. Regulamentele locale privind mai ales măsurile de protecție trebuie respectate.**

 **Dacă a fost deteriorat cablul de racordare la rețea al acestui aparat (dacă există), acesta trebuie înlocuit cu un cablu de racordare special, disponibil la producător sau la unul dintre centrele sale de servicii pentru clienți.**

 **Reparațiile altor părți ale mașinii trebuie efectuate de către producător sau unul din atelierelor noastre de servicii pentru clienți.**

 **Folosiți doar piese originale. Folosirea altor piese de schimb poate duce la accidentarea utilizatorului. Producătorul nu răspunde de daunele astfel provocate.**

### Comportament în caz de urgență

- Luați măsurile de prim ajutor corespunzătoare accidentării și solicitați ajutorul unui medic cât mai repede posibil.
- Evitați ale accidentări ale persoanei rănite și așezați-o într-o poziție liniștită.

### Montarea

vezi pag. 178

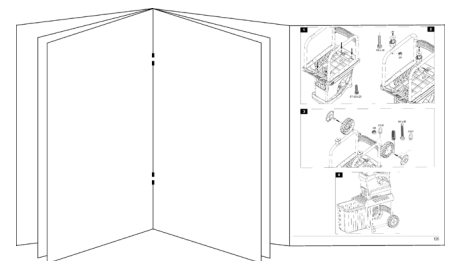

### Punerea în funcțiune

- Asigurați-vă că aparatul este montat conform indicațiilor.
- Înainte de punerea în funcțiune a mașinii, asigurați-vă că alimentarea (pâlnia de umplere) este goală.
- În scopul utilizării, așezați tocătoarea pe o suprafață orizontală și stabilă (pericol de răsturnare)
- Evitați să lucrați pe soluri umede. Un sol umed reduce stabilitatea aparatului și crește riscul de accidentare.
- Nu utilizați aparatul pe o suprafață pavată sau presărată cu pietriș, deoarece materialul aruncat poate provoca accidentări.

- Nu amplasați aparatul pe podele pavate sau pietruite.
- Nu lucrați în imediata apropiere a bazinelor de înot sau a iazurilor din grădină.
- Folosiți utilajul numai în aer liber. Păstrați distanță (cel puțin 2 m) față de un zid sau alt obiect fix.
- Nu lucrați cu aparatul în condiții meteorologice nefavorabile.
- Verificați ca înainte de fiecare utilizare:

- Cablul de alimentare, respectiv cablul prelungitor să nu prezinte defecte (fisuri, tăieturi etc.) sau urme de învechire (fragilitate)







**⚠ Nu folosiți un cablu de alimentare sau prelungitor defect**

- Dacă aparatul a suferit eventuale stricăciuni vezi Instrucțiunile de protecție a muncii)
- Sistemul tocător să nu fie uzat sau deteriorat și să fie bine asigurat
- că toate șuruburile, piulițele și bolțurile și celelalte materiale de fixare sunt bine strânse
- că toate capacele, deflectoarele și scuturile de protecție sunt la locul lor și în bună stare de funcționare.

### Racordarea la rețea

- Comparați intensitatea curentului indicată pe eticheta aparatului și intensitatea curentului din rețea, și conectați aparatul în priza respectivă.
- Conectați mașina printr-un întrerupător de protecție contra curenților vagabonzi 30 mA.
- Utilizați doar cabluri prelungitoare cu trei fire și un cablu de împământare conectat care are un diametru suficient.

### Asigurarea

		Elveția	Marea Britanie
2300 W	16 A inertă 	10 A inertă 	13 A inertă 
2800 W	16 A inertă 		13 A inertă 

### Impedanță inertă a rețelei

Din cauza unor condiții nefavorabile pe rețea, conectarea aparatului ar putea provoca scăderi de tensiune de scurtă durată, care ar putea afecta alte aparate (de ex. pâlpâirea unei lămpi).

Nu se vor produce perturbații, dacă se respectă impedanțele maxime indicate în tabel.

Puterea absorbită $P_1$ (W)	Impedanța rețelei $Z_{max}$ ( $\Omega$ )
2300	0,31
2800	0,31

### Comutatorul pornit/oprit

**Nu folosiți aparate, la care comutatorul nu se poate porni și opri. Comutatoarele defecte trebuie reparate sau înlocuite imediat de către atelierul de service.**

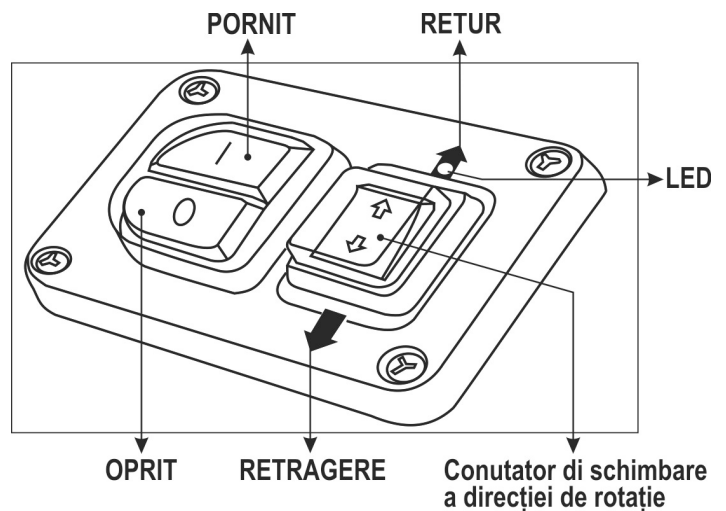

### Conectarea

Apăsăți butonul verde . Dioda LED luminează verde. Materialul este tras de cuțitul-disc și mărunțit de acesta.

### Oprirea

Apăsăți butonul roșu . Dioda LED se stinge.

### Siguranța împotriva repornirii în cazul unei pene de curent

În cazul întreruperii de curent, utilajul se oprește automat (declanșatorul tensiunii zero). Pentru repornire se apasă din nou butonul verde.

### Comutator de schimbare a direcției de rotație

**ⓘ Schimbarea direcției de rotație a cuțitului-disc are loc numai în timp ce tocătorul este pornit.**

#### ⬇ RETRAGERE

Tocătorul se află în modul de operare normal dacă apăsați comutatorul de schimbare a direcției de rotație pe „RETRAGERE”. Materialul este tras de cuțitul-disc și mărunțit de acesta.

#### ⬆ RETUR

Tocătorul se află în modul de operare retur dacă apăsați comutatorul de schimbare a direcției de rotație pe „RETUR”. Materialul este eliberat din cuțitul-disc și se poate scoate afară.

**Observație:** dacă setați tocătorul din modul de operare normală în modul de retur, cuțitul-disc se oprește pentru scurt timp și se rotește apoi automat în direcție opusă.

**Observație:** dacă opriți tocătorul în timpul operării de retur, direcția de rotație se resetează, ceea ce înseamnă că la pornirea tocătorului materialul este retras

### Tocătorul este înfundat/blocat/supraîncărcat

Crengile și ramurile pot înfunda/bloca aparatul. Comutatorul de schimbare a direcției de rotație se comutează automat în modul „RETUR” pentru a elibera materialul blocat. După 3 – 5 secunde motorul se oprește automat.

Setați comutatorul de schimbare a direcției de rotație pe **⬇ RETRAGERE**, pentru a continua operarea.

**Observație:** aveți în vedere că atât timp cât luminează dioda LED-ului, aparatul este pregătit pentru operare.

Dacă aparatul este încă înfundat/blocat, direcția de rotație se comută din nou automat în modul de retur. Repetați acest proces de mai multe ori. Dacă după mai multe încercări nu se

înlătură înfundarea/blocajul, după oprirea motorului, răsuțiți butonul de reglate (J) în sens invers al acelor de ceasornic (astfel distanța dintre contra-cuțit și cuțitul-disc este mărită). Setări comutatorul de schimbare a direcției de rotație pe **RETUR**, pentru a continua operarea. Materialul blocat este eliberat.

Aveți în vedere faptul că luminează dioda LED-ului.

Dacă blocajul a fost remediat, în cele din urmă setați din nou distanța dintre contra-cuțit și cuțitul-disc. Consultați capitolul „Reglarea contra-cuțitului”.

#### Sfaturi:

- Obiectele sau bucățile de lemn mari sunt eliberate după mai multe activări atât în direcția tăierii cât și în direcția eliberării.
- Folosiți o unealtă de presat sau un cârlig pentru îndepărtarea obiectelor blocate din pâlnie sau din orificiul de evacuare.

**⚠ Așteptați întotdeauna oprirea completă a tocătorii, înainte de a o reporni.**

### Coșul de captare

Coșul de captare integrat este dotat cu un mâner de blocare și cu o deconectare de siguranță.

**ⓘ Opriți aparatul înainte de montarea și demontarea coșului de colectare.**



⇒ Coșul este blocat și îmbinat fix cu aparatul.



⇒ Coșul este deblocat și separat de aparat. Aparatul nu poate fi pornit.

**ⓘ** Dacă se deblochează coșul de captare când aparatul este pornit, aparatul se oprește în mod automat → dioda LED se stinge.

### Munca cu tocătorul pentru grădină

- Luați o poziție de lucru, care se află lateral sau în spatele utilajului.
- Asigurați-vă stabilitatea și mențineți-vă tot timpul echilibrul. Nu vă aplecați în față. Stați pe același plan cu utilajul când introduceți materialul de tocat.
- La punerea în funcțiune a aparatului, stați întotdeauna în afara zonei de evacuare.
- **⚠** Materialele mai lungi, care ies în afara utilajului, ar putea ricoșa, când sunt atrase de cuțite! Respectați distanța de siguranță!
- Nu introduceți niciodată mâna în orificiul de umplere și evacuare.
- Țineți departe fața și corpul de orificiul de umplere.

- Nu apropiați mâinile, alte părți ale corpului și îmbrăcămintea de orificiul de umplere, de canalul de evacuare sau de alte părți mișcătoare.
  - Verificați înaintea pornirii aparatului
    - dacă nu se mai află cumva resturi de tocare în pâlnia de umplere.
    - dacă coșul de captare este blocat.
  - Nu înclinați aparatul spre dumneavoastră și nu-l transportați (schimbarea locului) cu motorul pornit.
  - Atenție ca la motorul să fie liber de reziduuri sau alte acumulări, pentru a preveni deteriorarea motorului și posibile incendii.
  - La umplere asigurați-vă, că nu intră bucăți de metal, pietre, sticle sau alte obiecte, care nu pot fi tocate, în pâlnia de umplere.
  - Opriți aparatul înainte de montarea și demontarea coșului de colectare.
  - Dacă au pătruns corpuri străine în pâlnia de umplere sau dacă utilajul produce zgomote ciudate sau vibrații, se oprește imediat aparatul și se așteaptă oprirea utilajului. Se scoate ștecărul din priză și se îndeplinesc următoarele puncte:
    - controlați paguba
    - înlocuiți sau reparați părțile defecte
    - verificați utilajul și fixați prin strângere părțile slăbite
- ⚠ Nu aveți voie să reparați utilajul, dacă nu sunteți autorizat să o faceți.**

### 👉 Ce pot toca?

Da:

- Crengi de toate felurile, până la diametrul max., în conformitate cu felul lemnului și gradul lui de umiditate.
  - Resturi de grădină ofilite, umede, depozitate deja câteva zile
- 👉 a se toca doar alternativ cu crengile

Nu:

- Sticlă, metal, materiale plastice, pungi din plastic, pietre, resturi de stofă, rădăcini cu pământ
- Resturi neconsistente, de ex. resturi menajere

### 👉 Indicații speciale privind tocarea:

- Aruncați materialul de tocat întotdeauna din partea dreaptă în orificiul de umplere al pâlniei.
- Mărunțiți crengile și lemnele imediat după tăiere.
  - Acest material se întărește prin uscare, astfel ca diametrul maxim tocabil al crengilor se micșorează.
- Îndepărtați ramurile laterale la crengile puternic ramificate.
- Prelucrarea de resturi din grădină care conțin multă apă și au tendința de lipire
  - acestea se mărunțesc alternativ cu material lemnos pentru a evita înfundarea aparatului.
- Nu permiteți să se adune prea mult material tocat la orificiul de evacuare. Aceasta poate duce la înfundarea canalului de evacuare cu materialul deja tocat. Ca urmare materialul poate ricoșa prin orificiul de umplere. Goliți coșul de captare la intervale regulate.





- Curățați orificiile de umplere și de evacuare, dacă aparatul este înfundat. Pentru aceasta opriți mai întâi motorul și scoateți ștecărul din priză.
- Respectați diametrul max. al crengilor care pot fi tocate de aparatul d-voastră (vezi „Date tehnice”). În conformitate cu felul lemnului și gradul lui de umiditate, diametrul tocabil se poate reduce.
- Cuțitele atrag materialul de tocat automat și fără șocuri, prin mersul încet al cuțitului-disc.
- Schimbarea automată a direcției de rotire:  
Dacă aparatul se blochează brusc, direcția de rotire a cuțitului-disc se poate schimba și în acest caz poate împinge înapoi materialul de tocat.
  - Opriți aparatul
  - Așteptați oprirea cuțitului-disc
  - Se pornește din nou aparatul și se introduce material mai ușor de tocat

## Reglarea contra-cuțitului

Contra-cuțitul B poate fi reglat fără joc la cuțitul-disc A. Pentru o funcționare efektivă trebuie păstrată o distanță cât mai mică.

Materialul moale sau crengile ude se pot rupe în loc să fie tăiate. Această problemă poate să apară și în urma uzurii contra-cuțitului după multiple utilizări.

### Reglarea distanței.

Porniți utilajul.

Pe partea dreaptă a carcasei din material plastic se află un dispozitiv de reglare. Pentru reglarea distanței, utilizați șurubelnița D livrată și rotiți spre dreapta, astfel ca șurubul C să se miște spre cuțitul-disc. Rotiți, până când așchii fine de aluminiu cad din orificiul de evacuare.

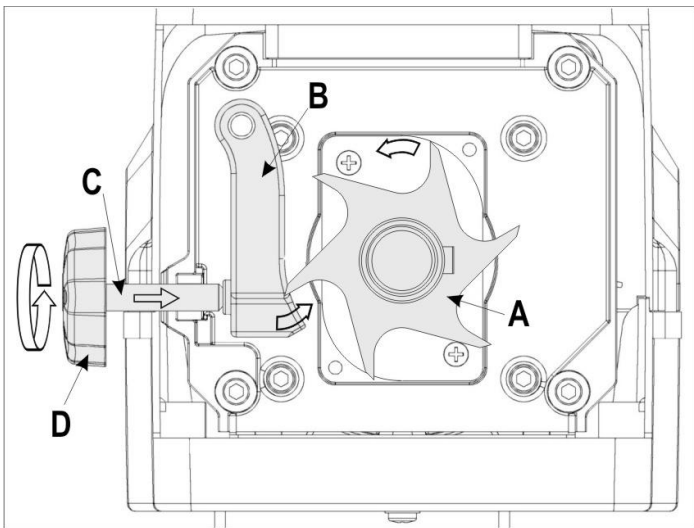

## Întreținerea / Îngrijirea / Depozitare

### • Înaintea oricărei munci de întreținere:

- Se oprește motorul și se scoate ștecărul din priză
- Lăsați aparatul să se răcească.
- Se îmbracă mănuși de protecție pentru evitarea accidentelor.

**Dacă aparatul a fost deconectat pentru efectuarea unor lucrări de întreținere, pentru depozitare sau pentru schimbarea unei piese, asigurați-vă că sursa de energie este deconectată și ștecherul de rețea este scos. Asigurați-vă că toate piesele mobile stau pe loc și dacă există o cheie, că aceasta a fost scoasă. Înainte de întreținere, reglare etc., lăsați întotdeauna aparatul să se răcească.**

**Uneltele de tăiere nu se opresc imediat după oprirea aparatului. Înainte de a începe reparațiile sau întreținerea, așteptați până când toate piesele s-au oprit complet.**

**La întreținerea dispozitivului de tăiere aveți în vedere faptul că utilajul de tăiat poate funcționa încă datorită mecanismului de pornire, chiar dacă motorul nu merge datorită blocării capacului.**

**Nu uitați să îndepărtați uneltele și cheile utilizate după terminarea lucrărilor de întreținere sau reparații.**

- **Practic, tocătoarea pentru grădină nu necesită întreținere. Pentru menținerea calității și pentru prelungirea duratei de funcționare, trebuie să respectați următoarele:**

- Orificiile de aerisire trebuie păstrate libere și curate
- Verificați șuruburile de fixare (strângeți-le la nevoie)
- după tocare, curățați aparatul în interior și în exterior.

Folosiți pentru curățarea aparatului numai o cârpă caldă și umedă și o perie moale.

Nu folosiți niciodată soluții de curățat sau diluanți. Ați putea provoca aparatului daune ireparabile. Chimicalele pot afecta părțile din material plastic.



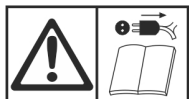

- Nu curățați tocătoarea cu apă curgătoare sau cu un curățător de înaltă presiune.
- Cuțitul-disc se tratează după fiecare folosire pentru protejarea împotriva coroziunii, cu un ulei pulverizat ecologic, care se descompune biologic.
- Cuțitul-disc și placa de tăiere ulterioară sunt piese care se uzează, durata lor de funcționare este însă de câțiva ani, dacă se folosesc normal și se reglează regulamentar.
- ⓘ Înlocuiți piesele individuale uzate și deteriorate în set, pentru a evita dezechilibrarea.



## Înainte remedierii unei defecțiuni:

- opriți aparatul
- așteptați oprirea completă a aparatului
- scoateți din priză ștecărul

Problema	Cauza posibilă	Remedierea
Motorul nu pornește	tensiunea de rețea lipsește	Se verifică asigurarea
	cablul de conectare defect	Se dispune o verificare (electrician specialist)
	Aparatul este suprasolicitat/blocat și după 5 secunde oprește automat mersul înapoi.	Setați comutatorul de schimbare a direcției de rotație pe <b>↓</b> RETRAGERE, pentru a continua operarea.
	Coșul de captare deblocat  (deconectarea de siguranță a coșului de captare a fost declanșată)	Blocați coșul de captare 
Motorul face zgomot, dar nu pornește	Cuțitul-disc se blochează și după repetarea mersului înapoi.	1. Desfaceți șurubul de reglare (J). 2. Setați comutatorul de schimbare a direcției de rotație pe <b>↑</b> RETUR, pentru a continua operarea.  vezi și „Comutator de schimbare a direcției de rotație“
	condensator defect	Se dă aparatul spre reparație producătorului sau firmei indicate de acesta
Materialul de tocat nu este tras înăuntru	cuțitul-disc se mișcă înapoi. poziție incorectă a comutatorului	Setați comutatorul de schimbare a direcției de rotație pe <b>↓</b> RETRAGERE.
	material prea moale sau ud	Se împinge cu o creangă și se toacă.
	uzura cuțitului-disc	Se reglează placa de tăiere ulterioară precum descris în „Reglarea plăcii de tăiere ulterioară”, în caz de uzare avansată se înlocuiește cuțitul-disc. Înlocuirea cuțitului-disc trebuie efectuată de către Serviciul pentru clienți.
Materialul de tocat nu se separă bine	Contrațuțitul nu a fost reglat suficient	Se reglează placa de tăiere ulterioară precum descris în „Reglarea plăcii de tăiere ulterioară”.
Aparatul pornește, se blochează însă la sarcină mică și este deconectat de către comutatorul de protecție a motorului.	Cablul prelungitor prea lung sau cu diametru prea mic. Priza prea îndepărtată de conexiunea principală și diametru prea mic a cablului de legătură.	cablu de prelungire de cel puțin 1,5 mm <sup>2</sup> , lungime maximă 25 m. La un cablu mai lung diametru minim 2,5 mm <sup>2</sup> .

În cazul altor defecțiuni, vă rugăm să contactați serviciul nostru pentru clienți.

## Date tehnice

Model	ALF 2300	ALF 2800
An de construcție	vezi ultima pagină	
Motorul	motor de curent alternativ, 50 Hz, 2800 min <sup>-1</sup>	
Tensiune de rețea	230 V~	230 – 240 V~
Puterea motorului P <sub>1</sub>	2300 W (P40)	2800 W (P40)
Puterea motorului P <sub>1</sub>	2000 W	2300 W
Turația cuțitului-disc	40 min <sup>-1</sup>	
Comutatorul de pornire / oprire cu	protecție împotriva suprasolicitării, funcție de tăiere și readucere, declanșator al tensiunii zero	
Greutatea	30 kg	31 kg
Nivelul de presiune acustică (măsurat conform 2000/14/UE)	79,4 dB (A) K = 3 dB (A)	80,7 dB (A) K = 3 dB (A)
Nivelul măsurat al puterii zgomotului L <sub>WA</sub> măsurat conform 2000/14/UE)	89 dB (A) K = 2,37 dB (A)	91,9 dB (A) K = 0,34 dB (A)
Nivelul garantat al puterii zgomotului L <sub>WA</sub> (măsurat conform 2000/14/UE)	91 dB (A)	92 dB (A)
Diametrul maxim al crengilor de tăiat (valabil numai pentru lemne proaspăt tăiate)	Ø max. 40 mm Ø max. 45 mm	
Clasa de protecție	I	
Tip de protecție	IP X4	
Asigurarea rețelei	16 A inertă	16 A inertă
Elveția	10 A inertă	--
Marea Britanie	13 A inertă	13 A inertă

	2000 W	2300 W	2300 W (P40)	2800 W (P40)
<b>Mod de funcționare:</b>	Funcționare continuă		funcționare periodică neîntreruptă la 10 min.: 4 min. funcționare continuă 6 min. mers în gol	

## Declarație de conformitate UE

Nr. (S-No.): 12682 → ALF 2800

conform directivei **2006/42/UE**

Prin prezenta, noi

**Altrad Lescha Atika GmbH**

Josef-Drexler-Str. 8, 89331 Burgau - Germany

declaram pe proprie răspundere că produsul

**Gartenhäcksler (Tocătoare pentru grădină) model ALF 2300, ALF 2800**

**Numărul de serie:** 044000 – 065000

Este conform cu prevederile directivelor numite mai sus, dar și cu prevederile următoarelor directive:

**2014/30/UE, 2000/14/UE+2005/88/UE și 2011/65/UE.**

**Au fost aplicate următoarele norme armonizate:**

EN 60335-1:2012/A2:2019; EN 50434:2014;

EN 55014-1:2017; EN 55014-2:2015; EN 61000-3-2:2014;

EN 61000-3-11:2000; EN 62321:2009

**Conformity assessment procedure:**

**2000/14/UE – Appendix V și 2005/88/UE**

	ALF 2300	ALF 2800
Nivelul măsurat de putere a zgomotului L <sub>WA</sub>	89 dB (A)	91,9 dB (A)
Nivelul garantat de putere a zgomotului L <sub>WA</sub>	91 dB (A)	92 dB (A)

**Depozitarea documentelor tehnice:**

Altrad Lescha Atika GmbH – Technisches Büro  
Josef-Drexler-Str. 8, 89331 Burgau - Germany

i.A.   
Burgau, 23.09.2021 i.A. G. Koppenstein,  
Conducerea Departamentului de Construcție

## Garanția

Atenție la declarația de garanție anexată.

**Se rezervă dreptul la modificări tehnice!**

❶ Сохранить инструкцию для использования в будущем.

❷ Передайте инструкцию по эксплуатации всем лицам, работающим с устройством.



Запрещается вводить устройство в эксплуатацию до того, как Вы прочтете настоящую инструкцию по эксплуатации, учтете все приведенные указания и смонтируете устройство описанным образом.

⚠ Детям, лицам с ограниченными физическими, сенсорными или умственными возможностями или с недостаточным опытом и знаниями или лицам, не знакомым с инструкциями, управлять/пользоваться устройством категорически запрещается.

⚠ Запрещается работать с машиной детям и подросткам младше 16 лет. Национальными и местными предписаниями для пользователя могут устанавливаться другие возрастные ограничения.

## Содержание

Объем поставки	136
Описание устройства	136
Время работы	136
Символы, используемые в устройстве	137
Символы, используемые в инструкции по эксплуатации	137
Использование в соответствии с назначением	137
Остаточные источники риска	138
Безопасная работа	138
Сборка	140 / 178
Ввод в эксплуатацию	140
Работа с садовым измельчителем	141
Настройка противорежущего ножа	142
Техническое обслуживание / уход / Хранение	143
Возможные неполадки	144
Технические данные	145
Заявление о соответствии требованиям	145
Гарантия	145
Запасные части	172

## Объем поставки

👉 После распаковки проверьте содержимое картонной упаковки на

- ▶ комплектность поставки,
- ▶ наличие возможных повреждений в результате транспортировки.

Незамедлительно сообщите о рекламациях торговой организации или на завод-изготовитель. Рекламации, заявленные позже, не признаются.

- 1 предварительно смонтированный узел устройства

- 1 рама
- 2 колеса
- 2 колпака колес
- 2 опоры
- 1 пакет с винтами
- 1 ловильная корзина
- 1 инструкция по эксплуатации
- 1 гарантийное обязательство

## Описание устройства

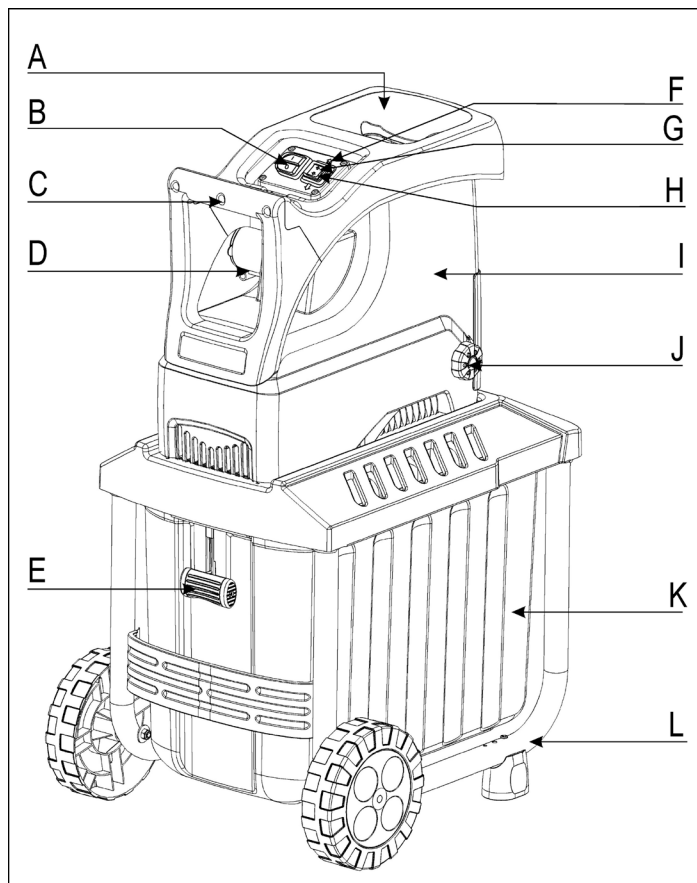

- A. Раструб для измельчаемого материала
  - B. Двухпозиционный переключатель
  - C. Ручка
  - D. Сетевой штекер
  - E. Фиксатор ловильной корзины
  - F. Светодиод
  - G. Обратный ход
  - H. Втягивание
  - I. Верхняя часть корпуса
  - J. Ручка установки режущего валика
  - K. Ловильная корзина
  - L. Рама с колесами и опоры
- } Реверсивный переключатель

## Время работы

Просьба соблюдать региональные предписания по защите от шума.

## Символы, используемые в устройстве

	Перед вводом в эксплуатацию прочитать и соблюдать инструкцию по эксплуатации и указания по технике безопасности.
	Перед осуществлением настроек, очисткой машины или в случае запутывания или повреждения кабеля выключить машину и извлечь сетевой штекер из розетки.
	Опасность вылетания частей при работающем двигателе – не допускать в опасную зону посторонних, а также домашних животных и скот.
	Прежде чем прикасаться к деталям машины, дождаться полной остановки всех деталей машины.
	Соблюдать осторожность при обращении с вращающимися ножами. Не вставлять руки и ноги в отверстия во время работы машины.
	Носить средства для защиты глаз и слуха.
	Носить защитные перчатки.
	Предохранять от влаги.
	Не использовать в качестве подножки.
<p>Режется измельчаемый материал</p> <p>Измельчаемый материал не режется</p>	
	Ловильная корзина заблокирована
	Ловильная корзина разблокирована
	Продукт отвечает требованиям европейских директив, действующих для данного продукта.
	<p>Электрические приборы не удалять в бытовой мусор. Устройства, принадлежности и упаковку направлять на утилизацию в соответствии с требованиями окружающей среды.</p> <p>В соответствии с Европейской директивой 2012/19/ЕС по старым электрическим и электронным приборам больше непригодные к использованию электроприборы должны отдельно собираться и направляться на утилизацию в соответствии с требованиями защиты окружающей среды.</p>

## Символы, используемые в инструкции по эксплуатации

- Грозящая опасность или опасная ситуация.** Несоблюдение этих указаний может привести к травмам или к материальному ущербу.
- Важные указания по надлежащему обращению.** Несоблюдение этих указаний может привести к неполадкам.
- Указания для пользователя.** Эти указания помогут Вам оптимально использовать все функции.
- Монтаж, обслуживание и техническое обслуживание.** Здесь Вам даются точные разъяснения о том, что Вам нужно делать.

## Использование в соответствии с назначением

Объем применения измельчителя по назначению включает в себя

- обработку веток любых видов с макс. диаметром (в зависимости от сорта и возраста дерева)
- обработку вялых садовых отходов, лежащих уже несколько дней, поочередно с обработкой веток.

Категорически запрещается производить измельчение стекла, металла, пластмассовых изделий, пластмассовых мешков, камней, текстильных отходов, корней с содержанием земли, отходов, которые не имеют твердую консистенцию (например, кухонные отходы).

Садовый измельчитель предназначен только для частного использования на приусадебных садово-огородных участках и на участках садоводов-любителей.

Измельчителями для частных домовых и садовых участков считаются такие, которые не используются в общественных сооружениях, парках, спортивных сооружениях, в сельском и лесном хозяйстве и в промышленных целях.

Также необходимо соблюдение действительных для эксплуатации предписаний по предотвращению несчастных случаев, а также прочих общепризнанных предписаний по производственной медицине и технике безопасности.

К использованию по назначению относится также соблюдение предписанных изготовителем условий эксплуатации, техобслуживания и ремонта и соблюдение приведенных в инструкции указаний по технике безопасности.

Несанкционированные изменения садового измельчителя исключают ответственность изготовителя за причиненный в результате этого ущерб любого вида.

Снаряжать и использовать аппарат, а также выполнять работы по его техническому обслуживанию разрешается только лицам, умеющим обращаться с ним и которым известны возможные опасности при его использовании. Ремонтные работы разрешается проводить только нам или сервисным службам, уполномоченным нами.

## Остаточные источники риска

 Даже при использовании в соответствии с назначением и несмотря на соблюдение всех соответствующих положений техники безопасности все еще могут иметься остаточные источники риска, обусловленные конструкцией, которая определяется назначением.

Можно свести до минимума остаточные источники риска, если соблюдаются разделы „Указания по технике безопасности“ и „Использование в соответствии с назначением“, а также инструкция по эксплуатации в целом.

Внимательность и осторожность снижают степень риска получения травм и повреждения устройства.

- Опасность повредить пальцы и руки, если Вы введете руку в отверстие и попадете в ножевой механизм.
- Опасность повредить пальцы и руки в процессе работ по монтажу и очистке ножевого механизма.
- Повреждения, когда измельченная масса разбрасывается по сторонам в зоне воронки.
- Опасность поражения электрическим током, если используются ненадлежащие соединительные электропровода.
- Прикосновение к токопроводящим деталям, если открыты электрические узлы.
- Ухудшение слуха, если работа проводится без средств защиты слуха в течение продолжительного времени.

Далее, несмотря на все принятые меры предосторожности могут иметься остаточные источники риска, не очевидные однозначно.

## Безопасная работа

**Перед вводом в эксплуатацию этого изделия прочитайте и соблюдайте следующие указания и предписания по профилактике несчастных случаев Вашего профессионального объединения или, соотв., действующие в конкретной стране положения по технике безопасности с тем, чтобы защитить от возможных травм самого себя и других.**

 Проинформируйте об указаниях по технике безопасности всех людей, которые работают с машиной.

 Хорошо сохраните эти указания по технике безопасности.

 Ремонт защитного выключателя необходимо поручать заводу-изготовителю или, соотв., поименованным им фирмам.

- Перед тем как использовать устройство, ознакомьтесь с ним при помощи инструкции по эксплуатации.
- Не используйте устройство для целей, для которых оно не предназначено (см. разделы "Использование в соответствии с назначением" и "Работа с садовым измельчителем").
- Позаботьтесь о надежной устойчивости и о том, чтобы Вы всегда сохраняли равновесие. Не наклоняйтесь вперед при работе. При закладывании измельчаемого материала стойте на одном уровне с машиной.

- Во время работы на откосах необходимо всегда следить за принятием устойчивой позы.
- Перемещайте устройство только нормальным шагом, но ни в коем случае не быстрым шагом или бегом.
- Будьте внимательны. Обращайте внимание на то, что Вы делаете. Выполняйте работы рационально. Запрещается работать на устройстве под воздействием наркотиков, алкоголя или медикаментов. Один момент невнимательности во время работы может привести к серьезным травмам.
- Всегда пользуйтесь при эксплуатации устройства защитными очками, рабочими перчатками и противозащитными наушниками.
- Всегда работайте при эксплуатации устройства в соответствующей спецодежде.
  - Одежда не должна быть широкой, запрещается носить во время работы украшения, они могут попасть во вращающиеся детали
  - обувь не должна скользить
  - Для защиты ног работать в длинных брюках.)
  - не работайте в свободно свисающей одежде или в одежде с висящими лентами или шнурами
- Не работайте с устройством босиком или в легких сандалиях.
- Обслуживающее лицо несет ответственность по отношению к третьим лицам в рабочей зоне машины.
- Детям запрещается играть с устройством.
- Держите детей вдали от устройства.
- Запрещается допускать детей к очистке устройства и уходу за ним.
- Ни в коем случае не включайте машину, если поблизости находятся посторонние, особенно дети, или животные.
- Пользователь несет личную ответственность за несчастные случаи или опасности для других лиц или их собственности.
- Никогда не оставляйте устройство без надзора.
- Поддерживайте порядок на Вашем рабочем участке! Беспорядок может привести к несчастным случаям.
- Займите такое рабочее положение, чтобы Вы находились сбоку или позади устройства.
- Строго запрещается засовывать руки в загрузочное или выбросное отверстие.
- Держите лицо и туловище вдали от загрузочного отверстия.
- Не перегружайте устройство! Вы будете работать лучше и безопаснее в указанном диапазоне мощности.
- Осуществляйте эксплуатацию устройства только с полностью укомплектованными и правильно смонтированными защитными приспособлениями и не вносите в машину никаких изменений, которые могли бы отрицательно сказаться на безопасности.
- Ни в коем случае не пытайтесь обойти функцию блокировки защитного устройства.
- Не изменяйте настройку регулятора двигателя, так как частота вращения определяет максимальную надежную рабочую скорость и защищает двигатель и все вращающиеся части от повреждений вследствие чрезмерной скорости. При появлении проблем просим обращаться в сервисную службу.
- Не осуществляйте эксплуатацию устройства без загрузочной воронки.

- Не вносите изменения в устройство или, соотв., в детали устройства.
- Закрывайте устройство перед тем, как включить двигатель.
- Не обливайте устройство водой (источник опасности: электрический ток).
- Соблюдать также влияния окружающей среды:
  - Запрещается использовать устройство в условиях повышенной влажности.
  - Избегать попадания аппарата под дождь.
  - Не работайте при плохой погоде (например, в дождь, при опасности удара молнии).
  - Выполнять работы только в условиях достаточного освещения. Работать необходимо также при хорошем освещении.
- Храните устройство только в сухом месте вне пределов досягаемости детей.
- Во избежание опасности повреждения пальцев работы по монтажу и очистке выполнять в защитных перчатках.
- Не транспортируйте устройство при работающем двигателе.
- Выключите машину, извлеките из розетки сетевую штепсельную вилку и удостоверьтесь, что все подвижные части полностью остановились, перед проведением следующих работ:
  - при установке и удалении ловильной корзины
  - ремонтные работы
  - работы по техобслуживанию и очистке
  - устранение неполадок
  - транспортировка
  - когда Вы отходите от устройства (даже при кратковременных перерывах в работе).
- При забивании входного и выходного отверстий машины выключите двигатель и извлеките сетевую штепсельную вилку и только потом приступайте к удалению остатков материала из входного или выходного отверстия.
- Не прикасайтесь к движущимся опасным деталям, пока машина не будет отключена от сети и подвижные детали полностью не остановятся.
- В случае повреждения соединительного или удлинительного кабеля во время эксплуатации, его нужно немедленно отсоединить от питающей сети. Не прикасайтесь кабелю, пока он не будет отсоединен от сети. Не пользуйтесь машиной, если кабель поврежден или изношен.
- Проверьте машину на наличие возможных повреждений:
  - Перед дальнейшей эксплуатацией устройства необходимо тщательно обследовать защитные приспособления на их безупречную и соответствующую назначению работу.
  - Проверьте, повреждены или дефектны ли детали. Все детали должны быть правильно смонтированы и выполнять все условия, чтобы обеспечить безупречную эксплуатацию.
  - Необходимо осуществлять квалифицированный ремонт или замену поврежденных защитных приспособлений в авторизованной специализированной мастерской, если в руководстве по эксплуатации не указано иного.

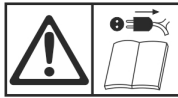

- Поврежденные или нечитаемые предохранительные наклейки следует заменять.
- Хранить неиспользуемые устройства в сухом месте, замыкаемом на ключ и недоступном для детей.
- Храните машину в местах, где пары бензина не будут вступать в контакт с открытым огнем или искрами. Всегда давайте машине остыть перед ее помещением на хранение.
- Тщательно обслуживайте машину и содержите ее в чистом состоянии.



## Электрическая безопасность

- Исполнять соединительную проводку согласно стандарту IEC 60245 (H 07 RN-F) с поперечным сечением жил не менее
  - 1,5 мм<sup>2</sup> при длине кабеля до 25 м,
  - 2,5 мм<sup>2</sup> при длине кабеля свыше 25 м.
- Соединительные линии с большой длиной и с небольшим диаметром обуславливают понижение напряжения. В данном случае двигатель не в состоянии достигать максимальную мощность, в результате чего происходит понижение работоспособности прибора.
- Штекеры и соединительные розетки на линиях подключения должны быть изготовлены из резины, эластичного ПВХ или из другого термопластичного материала с подобной механической прочностью, или же они должны содержать покрытие из такого материала.
- Штекерное приспособление соединительной линии должно иметь брызгозащищенное исполнение.
- При прокладке соединительной линии следите за тем, чтобы она не зажималась, не надламывалась и чтобы не становился влажным штепсельный разъем.
- Держите удлинительный кабель на расстоянии от подвижных опасных деталей, чтобы избежать повреждений кабеля, которые могут привести к контакту с активными частями.
- При использовании кабельного барабана кабель необходимо полностью разматывать с него.
- Не используйте кабель для целей, для которых он не предназначен. Защищайте кабель от жары, масла и острых кромок. Не используйте кабель для того, чтобы вытаскивать из розетки штепсельную вилку.
- Не прикасаться к соединительному кабелю до тех пор, пока Вы его не отсоедините от сети. Поврежденный соединительный кабель может иметь контакт с токоведущими деталями.
- Регулярно контролируйте удлинительные кабели и заменяйте их, если они повреждены.
- Следите за тем, чтобы не подключать поврежденный кабель к источнику питания или не прикасаться к поврежденному кабелю, пока он не будет отсоединен от источника питания, т.к. поврежденные кабели могут привести к контакту с активными частями.
- Не используйте дефектные соединительные провода.
- Под открытым небом используйте только удлинительные кабели, допущенные для этого и снабженные соответствующей маркировкой.
- Не пользуйтесь временными подсоединениями к источнику электрического питания.

- Подключайте устройство через выключатель защиты от токов повреждения (30 мА).

⚠ Поручайте реализацию электрического подсоединения или, соотв., проведение ремонта на электрических деталях машины авторизованному специалисту-электрику или одному из наших пунктов сервисного обслуживания. Соблюдайте местные предписания, в частности, касающиеся мер обеспечения защиты.

⚠ В случае повреждения кабеля для подключения к сети (при его наличии) этого устройства кабель следует заменить специальным соединительным проводом, который можно приобрести у изготовителя или в его сервисной службе.

⚠ Поручайте проведение ремонта на других деталях машины заводу-изготовителю или одному из его пунктов сервисного обслуживания.

⚠ Разрешается использовать только оригинальные запчасти и принадлежности. Использование других запчастей и других принадлежностей может привести к травмированию пользователя. За причиненный в таких случаях ущерб изготовитель ответственности не несет.

### Поведение в экстренной ситуации

- Примите меры по оказанию неотложной помощи в соответствии с характером травмы и как можно скорее затребуйте квалифицированную медицинскую помощь.
- Предохраните пострадавшего от других повреждений и обеспечьте ему полный покой.

### Сборка

см. стр. 178

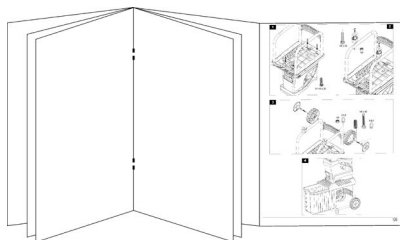

### Ввод в эксплуатацию

- Убедитесь в том, что устройство смонтировано полностью и в соответствии с предписаниями.
- Перед запуском машины убедитесь в том, что подача (загрузочная воронка) пуста.
- Для использования измельчителя поставьте его на ровное и прочное основание (опасность опрокидывания).
- Избегайте работать на влажной поверхности. Влажная поверхность снижает устойчивость устройства и повышает опасность аварии.
- Не используйте устройство на мощёной поверхности или поверхности, посыпанной щебнем, на которой выброшенный материал может вызвать травмирование.
- Не работайте непосредственно у плавательных бассейнов или садовых прудов.

- Эксплуатируйте машину только на открытом воздухе. Соблюдайте дистанцию (не менее 2 м) до стен и других неподвижных предметов.
- Не работайте с устройством в плохую погоду.
- Перед каждым использованием проверяйте:
  - соединительный или удлинительный кабель на наличие дефектов (трещин, надрезов и т.п.) или на старение (ломкость)
    - ⚠ не используйте дефектный соединительный или соединительный кабель
  - устройство на наличие возможных повреждений (см. раздел "Безопасная работа");
  - измельчающий механизм на износ и наличие повреждений и хорошо ли он зафиксирован.
  - все ли винты, гайки и болты и другой крепежный материал затянуты до упора;
  - установлены ли крышки, отражающие и предохранительные щитки на своем штатном месте и находятся ли они в надлежащем рабочем состоянии.

### Подсоединение к сети

- Сравните указанное на фирменной табличке напряжение, например, 230 В с напряжением сети и подключите устройство к соответствующей розетке, заземлённой согласно правила.
- Подключайте машину через выключатель защиты от токов повреждения 30 мА.
- Используйте только трёхжильные удлинительные кабели с подключённым заземляющим кабелем и достаточным поперечным сечением.

### Сетевое предохранение

		Швейцарии	UK
2300 Вт	16 А *	10 А *	13 А *
2800 Вт	16 А *		13 А *

\* = Инерционно-плавкие предохранители

### Полное сопротивление сети

При неблагоприятных параметрах сети в процессе включения устройства может иметь место кратковременное падение напряжения, которое может отрицательно повлиять на другие устройства (например, вызвать мигание лампы).

Помех не придется ожидать, если будут соблюдены параметры максимального полного сопротивления сети, приведенные в таблице.

Потребляемая мощность $P_1$ (Вт)	Полное сопротивление сети $Z_{\text{макс.}}$ (Ом)
2300	0,31
2800	0,31

### Двухпозиционный переключатель

Запрещается использовать устройство, выключатель которого не включается и не выключается. Поврежденные выключатели подлежат немедленному ремонту или замене сервисной службой.



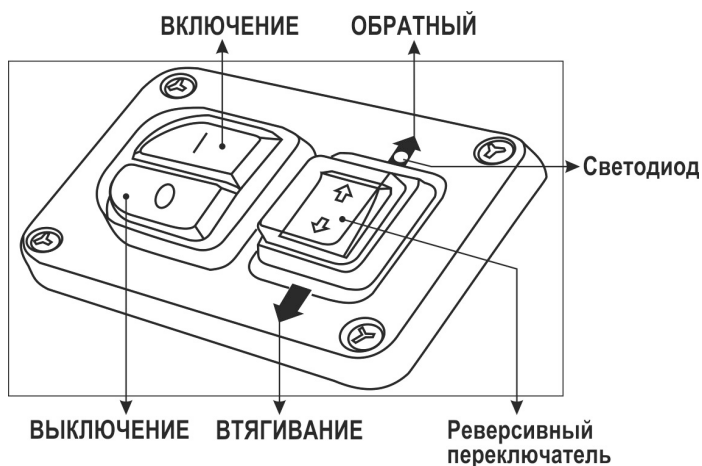

### Включение

Нажмите зеленую клавишу . Загорается зеленый светодиод. Режущий валик втягивает и измельчает материал.

### Выключение

Нажмите красную клавишу . Светодиод гаснет.

### Предохранитель повторного пуска в случае перебоя электроснабжения

В случае перебоя электроснабжения прибор автоматически выключается (нулевой автомат). Для повторного включения

### Реверсивный переключатель

**И** Изменение направления вращения режущего валика происходит только при включенном измельчителе.

### ВТЯГИВАНИЕ

При нажатии реверсивного переключателя с переводом его в положение «ВТЯГИВАНИЕ» измельчитель будет находиться в нормальном режиме работы. Режущий валик втягивает и измельчает материал.

### ОБРАТНЫЙ ХОД

При нажатии реверсивного переключателя с переводом его в положение «ОБРАТНЫЙ ХОД» измельчитель будет находиться в режиме обратного хода. Режущий валик освобождает материал, позволяя вытащить его из устройства.

Указание: при переводе измельчителя из нормального режима в режим обратного хода режущий валик на короткое время останавливается, после чего начинает автоматически вращаться в противоположном направлении.

Указание: при выключении измельчителя, когда он находится в режиме обратного хода, направление вращения режущего валика возвращается в исходное состояние, т.е. при повторном включении измельчителя будет происходить втягивание материала.

### Засорение, блокировка или перегрузка измельчителя

Сучья и ветки могут вызвать засорение или блокировку устройства. В этом случае реверсивный переключатель автоматически переключается на режим обратного хода, чтобы освободить зажатый материал. Через 3-5 секунд двигатель автоматически отключается.

Для продолжения работы нажмите на реверсивный переключатель с переводом его на **ВТЯГИВАНИЕ**.

Указание: учтите, что, пока светодиод горит, устройство находится в состоянии готовности к эксплуатации.

Если устройство всё ещё засорено/блокировано, направление вращения режущего валика снова автоматически переключается на обратный ход. Повторите эту операцию несколько раз. Если после нескольких попыток засорение или блокировка не устраняется, то, когда двигатель снова отключится, поверните ручку установки (J) против часовой стрелки (за счёт этого увеличивается расстояние между контрножом и режущим валиком). Для продолжения работы нажмите затем на реверсивный переключатель с переводом его на **ОБРАТНЫЙ ХОД**. Зажатый материал освобождается.

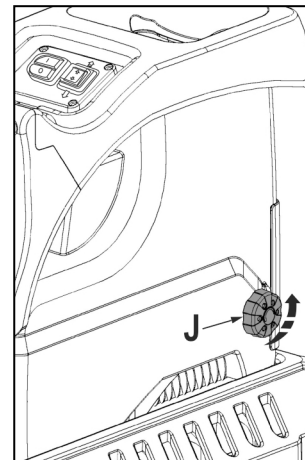

Учтите, что загорается светодиод.

После устранения засорения/блокировки надо восстановить расстояние между контрножом и режущим валиком. См. раздел «Установка контрножа».

### Рекомендации

- Удаление крупногабаритных или деревянных предметов осуществляется путем повторного включения, как по направлению резки, так и по направлению деблокировки.
- Для удаления блокирующих предметов из раструба или шлица выброса используйте специальное приспособление или крючок.

**⚠** Перед повторным включением подождите, пока не произойдет останов измельчителя.

### Ловильная корзина

Интегрированная ловильная корзина оснащена фиксирующей ручкой и защитным отключением.

**И** При установке и удалении ловильной корзины необходимо отключать устройство.



⇒ Ловильная корзина заблокирована и жестко связана с устройством.



⇒ Ловильная корзина разблокирована и отсоединена от устройства. Устройство не включается.

**И** После разблокировки ловильной корзины при работающем устройстве оно автоматически отключается. → Светодиод гаснет.

### Работа с садовым измельчителем

- Займите такое рабочее положение, чтобы Вы находились сбоку или позади устройства.
- Позаботьтесь о надежной устойчивости и о том, чтобы Вы всегда сохраняли равновесие. Не наклоняйтесь вперед при работе. При закладывании измельчаемого материала стойте на одном уровне с машиной.

- При вводе устройства в эксплуатацию всегда держитесь за пределами зоны отбрасывания.
- **⚠ Материал большой длины, выступающий из устройства, во время его затягивания ножами, может отскочить назад! Обратите Ваше внимание на надежное расстояние!**
- Строго запрещается засовывать руки в загрузочное или выбросное отверстие.
- Держите лицо и туловище вдали от загрузочного отверстия.
- Не допускайте попадания рук, других частей тела и одежды в загрузочную трубу, выбросной канал или другие подвижные части.
- Перед включением устройства проверить:
  - ob keine Häckselreste im Einfülltrichter sind.
  - не заблокирована ли ловильная корзина.
- Не наклоняйте и не транспортируйте машину (при смене местоположения) при работающем двигателе.
- Следите за тем, чтобы двигатель был свободен от отходов и прочих скоплений для его предохранения от повреждения или возможного возгорания.
- Проводя загрузку, следите за тем, чтобы в загрузочную воронку не попадали куски металла, камни, бутылки или другие предметы, не подлежащие переработке.
- При установке и удалении ловильной корзины необходимо отключать устройство.
- Если в загрузочную воронку попали посторонние предметы или если устройство начинает издавать непривычные звуки или вибрировать, немедленно отключите устройство и дайте ему остановиться. Вытащите вилку соединительного провода и выполните следующие операции:
  - осмотреть повреждения;
  - заменить или отремонтировать поврежденные детали;
  - проверить устройство и подтянуть ослабевшие соединения деталей.

**⚠ Вам запрещается ремонтировать устройство, если Вы не располагаете соответствующей авторизацией.**

### **👉 Что я могу измельчать?**

**Да:**

- Ветки любых видов с максимальным диаметром в зависимости от сортов и возраста дерева.
  - Увядавшие, мокрые, хранившиеся уже несколько дней садовые отходы
- 👉 измельчать только попеременно с сучьями.

**Нет:**

- стекло, металлические детали, пластмасса, пластиковые мешочки, камни, отходы из ткани, корни с приставшей к ним землей.
- Отходы без твердой консистенции, например, кухонные отходы.

### **👉 Особые указания по процессу измельчения:**

- Загрузку материала, подлежащего измельчению, в загрузочное отверстие раструба производите всегда с правой стороны.
- Измельчайте сучья, ветви и древесину вскоре после резки.
  - Этот измельчаемый материал становится очень твердым по мере высыхания, в результате чего уменьшается максимально возможный для переработки диаметр сучьев.
- Удалите побеги с сильно разветвленных сучьев.
- Переработка садовых отходов, содержащих большое количество влаги и имеющих склонность к склеиванию:
  - измельчать эти отходы попеременно с древесным измельчаемым материалом, чтобы предупредить закупорку устройства.
- Не допускайте большого скопления измельченного материала в зоне выходного отверстия, так как это может привести к закупорке выбросного канала. Это в свою очередь может вызвать обратный выброс материала через загрузочное отверстие. При закупорке прочистите загрузочное отверстие и выбросной канал. Предварительно отключите двигатель и вынуть вилку питания. Необходимо регулярно опорожнять ловильную корзину.
- Следите, чтобы выдерживался диаметр сучьев, максимально допустимый для переработки (см. „Технические данные“). В зависимости от вида и свежести древесины диаметр сучьев, максимально допустимый для переработки, может уменьшиться.
- Ножевой механизм в принципе сам втягивает в себя измельчаемый материал.
- Автоматическое переключение направления вращения: при внезапной блокировке устройства направление вращения режущего валика может переключиться и в таком случае вытеснить обратно измельчаемый материал.
  - Отключить устройство.
  - Подождать, пока не остановится режущий валик.
  - Опять включить устройство и загружать измельчаемый материал, который легче перерабатывается.

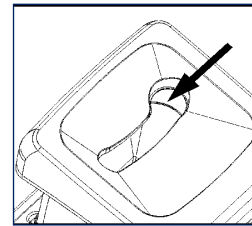

### **Настройка противорежущего ножа**

Противорежущий нож (B) можно настроить на режущем валике (A) без зазора. При этом необходимо предусмотреть небольшое расстояние для обеспечения эффективного рабочего режима.

У определенных видов материала или у мокрых ветвей может вместо резки происходить разрыв. Такая проблема может возникнуть в случае многократного применения изношенного противорежущего ножа.

#### **Настройка расстояния.**

Включите прибор. На правой стороне пластмассового корпуса находится регулировочное устройство. Для регулирования расстояния поверните ручку установки (D) вправо, так чтобы винт (C) переместился к режущему

валику. Произведите поворот до тех пор, пока из шлица выброса не будут падать мелкие алюминиевые стружки.

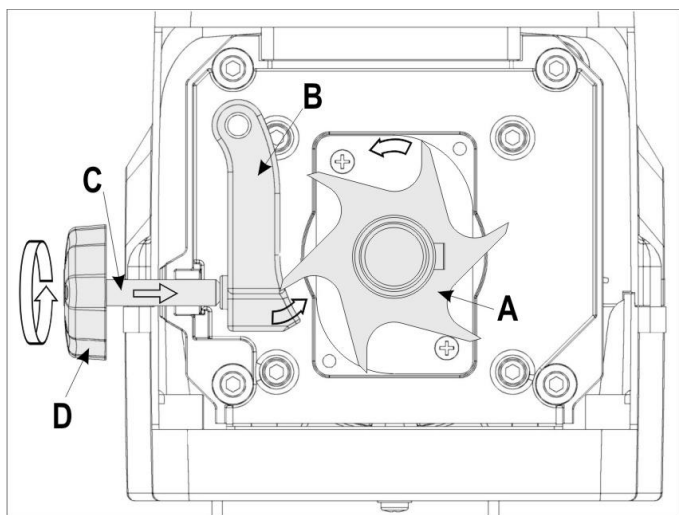

## Техническое обслуживание / уход / Хранение

### • Перед тем, как проводить любые работы по техобслуживанию:

- отключить двигатель и вытащить вилку соединительного шнура.
- Дать устройству остыть
- Надеть защитные перчатки во избежание повреждений.

Если устройство было выключено для проведения технического обслуживания, помещения на хранение или замены принадлежности, проследите за тем, чтобы источник энергии был отключен, а сетевая штепсельная вилка была извлечена из розетки. Проследите за тем, чтобы все подвижные части находились в состоянии покоя, а при наличии ключа он был извлечен. Перед техническим обслуживанием, регулировкой и т.д. давайте устройству остыть.

При техобслуживании режущего инструмента следует иметь в виду, что за счет пускового механизма он еще может работать, даже если двигатель уже не работает после блокировки крышки.

При техническом обслуживании режущего инструмента следует иметь в виду, что он под действием пускового механизма всё ещё может работать, даже если двигатель, благодаря блокировке крышки, уже находится в состоянии покоя.

После проведения работ по техническому обслуживанию или ремонту проследить за тем, чтобы были удалены инструменты и гаечные ключи.

### • Садовый измельчитель в принципе не нуждается в техническом обслуживании. Для сохранения его ценности и в интересах продолжительного срока службы учитывать нижеследующее:

- Не загромождать вентиляционные отверстия и поддерживать их в чистом виде.
- Проверять крепежные винты (при необходимости подтянуть).
- Очистить устройство после измельчения.

Для очистки устройства пользоваться только теплой влажной салфеткой и мягкой кисточкой.

Категорически запрещается пользоваться чистящими средствами или растворителями. В противном случае устройству может быть нанесен непоправимый ущерб. Химикаты могут разрушить пластиковые детали.



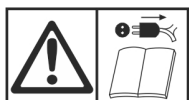

- Не очищать измельчитель проточной водой или высоконапорными средствами для очистки.
- После каждого употребления предохранять непокрытые краской металлические детали от коррозии, опрыскав их экологически совместимым маслом, способным к биологическому расщеплению.
- Режущий валик и зачистная плита являются быстроизнашивающимися деталями, которые однако имеют срок службы в несколько лет при нормальном использовании и дополнительной регулировке в соответствии с предписаниями.
- **i** Во избежание разбалансировки заменяйте изношенные и поврежденные детали в комплекте.

## Возможные неполадки







Перед каждым устранением неисправностей

- выключить станок
- Подождать останова механизма
- вытащить сетевой штекер

Неполадка	Возможная причина	Способ устранения
Двигатель не запускается.	Отсутствует сетевое напряжение.	Проверить защиту предохранителями.
	Неисправен присоединительный кабель.	Поручить проверить (специалисту-электрику).
	Аппарат перегружен / заблокирован и через 5 секунд обратный ход автоматически отключается.	Для продолжения работы нажмите на реверсивный переключатель с переводом его на <b>↓ ВТЯГИВАНИЕ</b> .
Двигатель гудит, но не запускается.	Ловильная корзина разблокирована (сработало защитное отключение ловильной корзины) 	Необходимо заблокировать ловильную корзину 
	Режущий валик заблокирован также и после многократного обратного хода.	1. Ослабить установочный винт (J). 2. Для продолжения работы нажмите затем на реверсивный переключатель с переводом его на <b>↑ ОБРАТНЫЙ ХОД</b> . Зажатый материал освобождается.  см. также „Реверсивный переключатель“
Измельчаемый материал не затягивается.	Неисправен конденсатор.	Отправить устройство на ремонт на завод-изготовитель или, соотв., на поименованную им фирму.
	Режущий валик производит обратный ход. Переключатель включен в неправильное положение	Работы нажмите на реверсивный переключатель с переводом его на <b>↓ ВТЯГИВАНИЕ</b> .
	Слишком мягкий или влажный измельчаемый материал	Подтолкнуть сукон и измельчить.
Измельчаемый материал не разрезается аккуратно.	Износ режущего валика	Выполните регулировку контрплиты, как это описано в разделе «регулировка контрплиты». При высоком износе замените режущий валик. Замена режущего валика должна проводиться силами сервисной службы.
	Неправильно настроен противорежущий нож.	Выполните регулировку контрплиты, как это описано в разделе «регулировка контрплиты».
Устройство запускается, однако стопорится при незначительной нагрузке и отключается посредством защитного выключателя двигателя.	Удлинительный кабель слишком длинный или имеет слишком малое поперечное сечение. Розетка слишком далеко удалена от магистрального подсоединения и слишком малое поперечное сечение соединительного кабеля.	Удлинительный кабель не менее 1,5 мм <sup>2</sup> , не более 25 м длины. При более длинном кабеле поперечное сечение не менее 2,5 мм <sup>2</sup> .

При возникновении других неисправностей просим обращаться к нашей сервисной службе.

## Технические данные

Модель	ALF 2300	ALF 2800
год изготовления	см. на последней странице	
Двигатель	Двигатель переменного тока, 50 Гц, 2800 об./мин	
Сетевое напряжение	230 В~	230 – 240 В~
Мощность двигателя P <sub>1</sub>	2300 Вт (P40)	2800 Вт (P40)
Мощность двигателя P <sub>1</sub>	2000 Вт	2300 Вт
Число оборотов режущего валика	40 об./мин	
Двухпозиционный переключатель с	защитой от перегрузки, функциями резания и обратного хода, минимальным расцепителем напряжения	
Вес	30 кг	31 кг
Уровень звукового давления L <sub>рА</sub> (замерено по Директиве 2000/14/ЕС)	79,4 дБ (А) К = 3 дБ (А)	80,7 дБ (А) К = 3 дБ (А)
замеренный уровень звуковой мощности L <sub>wА</sub> (замерено по Директиве 2000/14/ЕС)	89 дБ (А) К = 2,37 дБ (А)	91,9 дБ (А) К = 0,34 дБ (А)
гарантированный уровень звуковой мощности L <sub>wА</sub> (замерено по Директиве 2000/14/ЕС)	91 дБ (А)	92 дБ (А)
Макс. возможный для переработки диаметр сучьев (распространяется только на свежесрезанную древесину)	Ø макс. 40 mm Ø макс. 45 mm	
Класс защиты	I	
Степень защиты	IP X4	
Сетевое предохранение	16 А * 	16 А * 
Швейцария	10 А * 	--
UK	13 А * 	13 А * 

\* = Инерционно-плавкие предохранители

Режим работы:	2000 W	2300 W	2300 W (P40)	2800 W (P40)
	Продолжительная эксплуатация		непрерывная периодическая эксплуатация при 10 мин.: Продолжительная эксплуатация 4 мин. Холостой 6 мин.	

## Заявление о соответствии требованиям Европейского Союза

№ (S-No.): 12682 → ALF 2800  
Согласно директиве ЕС 2006/42/ЕС

Настоящим мы,  
**Altrad Lescha Atika GmbH**  
Josef-Drexler-Str. 8, 89331 Burgau - Germany,  
заявляем под единоличную ответственность, что продукт  
**Gartenhäcksler (Садовые измельчители)**  
модель **ALF 2300, ALF 2800**

**Серийный номер:** 044000 – 065000

соответствует положениям вышеназванных директив ЕС, а также положениям следующих дополнительных директив:  
**2014/30/ЕС, 2000/14/ЕС+2005/88/ЕС и 2011/65/ЕС.**

**Были применены следующие согласованные стандарты:**

EN 60335-1:2012/A2:2019; EN 50434:2014;  
EN 55014-1:2017; EN 55014-2:2015; EN 61000-3-2:2014;  
EN 61000-3-11:2000; EN 62321:2009

**Метод оценки соответствия:**  
**2000/14/ЕС – Приложение V и 2005/88/ЕС**

	ALF 2300	ALF 2800
Замеренный уровень звуковой мощности L <sub>wА</sub>	89 дБ (А)	91,9 дБ (А)
Гарантированный уровень звуковой мощности L <sub>wА</sub>	91 дБ (А)	92 дБ (А)

**Сохранение технической документации:**

Altrad Lescha Atika GmbH – техническое бюро  
Josef-Drexler-Str. 8, 89331 Burgau - Germany

Burgau, 23.09.2021 г.

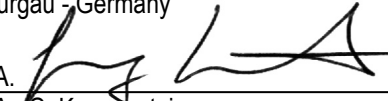
i.A.   
i.A. G. Koppenstein,  
Руководство конструкторского отдела

## Гарантия

Просим обратить внимание на прилагаемое гарантийное обязательство.

**Сохраняется право технические изменения!**

❗ Förvara bruksanvisning i original väl.

❗ Ge bruksanvisningen till alla personer, som arbetar med apparaten.



Det är inte tillåtet att ta maskinen i drift om man inte nogga har läst igenom bruksanvisning i original, följt alla anvisningar och har monterat maskinen enligt monteringsanvisningarna.



Barn, personer med begränsade fysiska, känselmässiga eller mentala egenskaper, eller som har bristande erfarenhet och/eller kunskaper, eller personer som inte känner till anvisningarna, får inte manövrera eller använda apparaten.



Barn och ungdomar under 16 år får inte använda maskinen. Nationella och lokala föreskrifter kan innebära andra begränsningar i användarens ålder.

## Innehåll

Leveransomfattning	146
Beskrivning	146
Drifftider	146
Symboler på maskinen	146
Symboler driftinstruktion	147
Användning till rätt ändamål	147
Resterande risker	147
Säkerhetshänvisningar	148
Montering	149 / 178
Idrifttagning	149
Hur man använder kompostkvarnen	151
Ställa in motkniven	151
Underhåll / skötsel / Förvaring	152
Möjliga störningar	152
Tekniska data	153
EG-konformitetsförklaring	154
Garanti	154
Reservdelar	172

## Leveransomfattning

📦 Kontrollera kartongens innehåll efter uppackning

- ▶ att leveransen är komplett
- ▶ ev. transportskador

Vid reklamationer ska omgående återförsäljaren, underleverantörerna och tillverkaren meddelas. Senare reklamationer kan inte godkännas.

- 1 förmonterad maskinenhet
- 1 understativ
- 2 hjul
- 2 hjulkåpor
- 2 fötter
- 1 skruppåse
- 1 fångkorg
- 1 bruksanvisning
- 1 garantivillkor

## Beskrivning

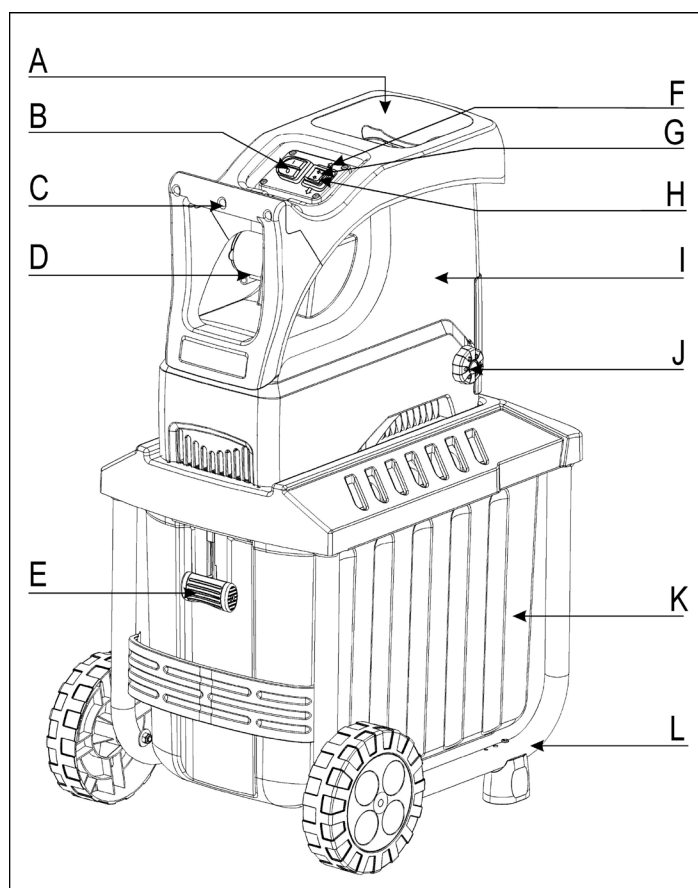

- A. Trattöppning för grenmaterialet
  - B. På-/Av-brytare
  - C. Handtag
  - D. Nätkontakt
  - E. Fångkorgslåsning
  - F. LED
  - G. Retur
  - H. Indragning
  - I. Kapsling
  - J. Apparatunderdel
  - K. Fångkorg
  - L. Understativ med hjul och fötter
- } Rotationsväxlings-brytare

## Drifftider

Var vänlig beakta ert lands (regionala) föreskrifter gällande bullerskydd

## Symboler på maskinen



Läs nogga igenom bruksanvisningen innan ni börjar använda maskinen och beakta alla säkerhetsanvisningar.

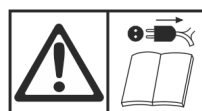

Koppla från maskinen och dra ur nätkontakten, innan ni gör inställningar, rengör maskinen eller om kabeln är tvinnad eller skadad.

	Risk för utkastade delar när motorn är igång – håll obehöriga personer, liksom husdjur och andra djur på avstånd från riskområdet.
	Vänta tills alla maskindelar står helt stilla, innan ni vidrör dessa.
	Se upp för roterande knivar. Stick inte in händer eller fötter när maskinen är igång.
	Använd ögon- och hörselskydd.
	Bär skyddshandskar.
	Skydda mot fuktighet.
	Använd inte som fotsteg.
Komposterings- materialet skärs inte.	 Komposterings- materialet skärs.
	Fångkorg låst
	Fångkorg upplåst
	Produkten motsvarar de produktspecifika och gällande europeiska direktiven.
	Elektriska apparater bör inte slängas i soptunnan. Apparater, tillbehör och förpackning skall återvinnas på miljövänligt sätt. Enligt det europeiska direktivet 2012/19/Eu om gamla el- och elektronikapparater, måste elapparater som inte längre är driftsdugliga, samlas ihop åtskilt och tillföras en miljöriktig återanvändning.

## Symboler driftinstruktion



**Hotande fara eller farlig situation.** Underlåtenhet att följa dessa anvisningar kan leda till person- eller sakskador.



**Viktiga anvisningar för den rätta användningen.** Underlåtenhet att följa dessa anvisningar kan leda till fel.



**Användningstips.** Här får ni information och tips om hur ni använder maskinen på optimalt sätt.



**Montering, hantering och underhåll.** Här förklaras allt i detalj som ni måste göra.

## Användning enligt bestämmelserna

Användning enligt bestämmelserna innebär nerskäring av

- grenar och kvistar med en diameter på max. (beroende på hur hårt och färskt träet är)
- visset och fuktigt trädgårdsavfall som redan legat några dagar omväxlande med grenar och kvistar

Det är absolut inte tillåtet att skära glas, metall, plast, plastpåsar, stenar, tygavfall, rötter med jord på eller avfall som inte har någon fast konsistens (t ex köksavfall).

Denna trädgårds-kompostkvarn får endast användas privat, dvs hemma i trädgården.

Som kompostkvarn för den privata hemmaträdgården, avses sådana apparater som inte används yrkesmässigt inom offentliga anläggningar, parker, sportanläggningar, lantbruk eller skogsbruk.

I användning till rätt ändamål ingår också att de av tillverkaren föreskrivna drift-, underhålls- och reparationsbestämmelserna samt de i bruksanvisningen angivna säkerhetsbestämmelserna följs.

Varje form av användning utöver detta gäller som användning utanför bestämmelserna. Tillverkaren tar inget ansvar för skador orsakade av användning till ej godkända ändamål. Endast användaren står för hela risken.

Tillverkaren tar inget ansvar för skador som uppstått på grund av egenmäktiga förändringar av kompostkvarnen.

Maskinen får endast ställas in, användas och underhållas av personer förtrogna med detta och som är informerade om riskerna. Reparationsarbeten får endast utföras av oss eller av oss rekommenderade kundserviceverkstäder.

## Övriga risker

 Även om man använder maskinen på föreskrivet sätt och beaktar alla säkerhetsanvisningar finns alltid en viss risk att skada sig på grund av maskinens speciella konstruktion.

Risken att skada sig kan man i första hand reducera genom att i detalj följa alla anvisningar i avsnittet "Användning enligt bestämmelserna" och "Säkerhetsanvisningar", Därutöver bör man vara extra försiktig vad det gäller följande risker.

**Hänsyn och försiktighet minskar riskerna för person- och sakskador.**

- Risk att skada händer och fingrar om man går ner med handen i någon öppning och kommer i kontakt med knivarna.
- Risk att skada händerna och fingrar i samband med att man monterar eller rengör knivarna.
- Risk att skadas genom att skärmaterial slungas i väg i området kring tratten.
- Risk orsakade av elspänning vid användning av ej korrekta elanslutningsledningar.
- Beröring av spänningsförande delar i öppnade elektriska komponenter.
- Risk för hörselskador vid längre arbetspass utan hörselskydd.

Dessutom kan det trots alla vidtagna skyddsåtgärder kvarstå uppenbara resterande risker.

## Säkerhetsanvisningar

Läs noga igenom och beakta anvisningarna nedan samt alla tillämpliga nationella säkerhetsbestämmelser innan ni börjar använda maskinen för att skydda både er själv och andra, för möjliga faror.

 Ge säkerhetsanvisningarna till alla personer, som arbetar med maskinen.

 Spara dessa säkerhetsanvisningar väl.

 **Reparationer på säkerhetsfrånkopplingen får endast utföras av tillverkaren själv eller på auktoriserade service-verkstäder.**

- Informera er med hjälp av bruksanvisningen om maskinen och dess funktioner.
- Använd aldrig maskinen för andra ändamål än den är avsedd för (se avsnitten "Användning enligt bestämmelserna" och "Hur man använder kompostkvarnen").
- Se till att ni står stadigt så att ni har god balans. Sträck er inte framåt. Stå alltid på samma höjd som maskinen när ni kastar in trädgårdsavfallet.
- På ställen med lutning är det viktigt att man beaktar att man står stadigt och säkert.
- Apparaten får endast förflyttas då ni går, aldrig löpande eller springande (byte av arbetsplats).
- Var uppmärksam. Koncentrera er på arbetet. Arbeta förnuftigt. Använd inte redskapet om ni är trött eller påverkad av narkotika, alkohol eller läkemedel. Ett ögonblicks oaktsamhet kan leda till allvarliga personskador.
- Använd alltid skyddsglasögon, skyddshandskar och hörselskydd när maskinen är igång.
- Bär alltid lämpliga arbetskläder när maskinen är igång.
  - inga vida kläder eller smycken, de kan fastna i rörliga delar och dras med.
  - halksäkra skor
  - Långa byxor för skydd av benen
  - inga löst hängande kläder eller sådana med hängande band eller snören
- Arbeta inte barfota eller med lätta sandaler med apparaten..
- Den som använder maskinen ansvarar för att inga andra personer kan ta skada av den.
- Låt inte barn leka med apparaten.
- Håll barn på avstånd från kompostkvarnen.
- Rengöring och underhåll får inte utföras av barn.
- Använd aldrig maskinen när obehöriga personer uppehåller sig i närheten, särskilt inte med barn eller djur i närheten.
- Användaren ansvarar själv för olycksfall eller faror som kan uppstå för andra personer eller dessa personers ägodelar.
- Låt maskinen aldrig vara utan uppsikt.
- Se till att ert arbetsområde alltid är i gott skick. Oordning kan leda till olycksfall.
- Ställ er alltid så, att ni befinner er antingen vid sidan om maskinen eller bakom den.
- Stick aldrig in händerna i påfyllnings- eller utkastningsöppningen.
- Håll alltid ansiktet och kroppen på avstånd från påfyllningsöppningen.
- Överbelasta inte maskinen! Arbetet går bättre och säkrare i det angivna effektområdet.

- Använd endast maskinen med kompletta och korrekt monterade skyddsanordningar och ändra inget som kan påverka säkerheten.
- Försök aldrig att kringgå låsfunktionen i skyddsanordningen.
- Förändra inte reglerinställningen på motorn; varvtalet reglerar nämligen en säker maximal arbetshastighet och skyddar motorn och alla roterande delar från skador genom överdrivet hög hastighet. Vänd er till kundtjänst vid problem
- Använd maskinen aldrig utan påfyllningstratt.
- Förändra inte maskinen eller dess delar.
- Stäng maskinen alltid innan ni sätter igång den.
- Spruta inte maskinen med vatten. (riskkälla: elektrisk ström).
- Ta hänsyn till omgivningens påverkan:
  - Använd inte maskinen i fuktig eller våt omgivning.
  - Låt maskinen aldrig stå ute i regn.
  - Arbeta inte i dåligt väder (t.ex. regn eller åska).
  - Arbeta bara där det är god sikt. Se till att det är god belysning.
- Använd skyddshandskar i samband med monterings- eller rengöringsarbeten för att förhindra att skada fingarna.
- Koppla ifrån apparaten och dra ut kontakten ur stickuttaget och se till att alla rörliga delar står helt stilla:
  - underhålls- och rengöringsarbeten
  - åtgärd av fel
  - vid kontroll av om anslutningsledningarna har flätats ihop eller skadats.
  - transport
  - reparationsarbeten
  - att ni lämnar maskinen (även vid korta arbetsavbrott)
- Om in- och utloppen stoppas igen på maskinen, kopplar ni ifrån maskinen och drar ut stickkontakten, innan ni åtgärdar materialresterna i in- och utloppen.
- Berör inga rörliga och farliga delar, innan ni har skiljt maskinen från nätet och alla rörliga delar står helt stilla.
- Om anslutnings- eller förlängningskabeln skadas under driften, måste ni omedelbart koppla från den från spänningsnätet. Berör inte kabeln innan den är frånkopplad. Använd inte maskinen om kabeln är skadad eller sliten.
- Kontrollera att maskinen inte har fått några eventuella skador:
  - Före vidare användning ska man kontrollera skyddsanordningarna noga, så att de fungerar korrekt.
  - Kontrollera om de rörliga delarna fungerar felfritt och inte sitter i kläm eller om det finns skadade delar. Samtliga delar måste vara rätt monterade och uppfylla alla villkor för att maskinen ska fungera korrekt.
  - Skadade skyddsanordningar och delar måste fackmannamässigt repareras eller bytas av erkänd fackverkstad eller tillverkare, om inte annat framgår av bruksanvisningen.
  - Skadade eller oläsliga etiketter med säkerhetsanvisningar måste ersättas.
- Förvara oanvända apparater på ett torrt, låst ställe, utanför barns räckvidd.
- Lagra maskinen där som bensinångor inte kan komma i beröring med öppen eld eller gnistor. Låt alltid apparaten svalna innan lagringen.
- Underhåll maskinen med omsorg och håll den ren.







## Elektrisk säkerhet

- Anslutningsledningen måste motsvara IEC 60245 (H 07 RN-F) och ha ett trådtvärnsnitt på minst
  - 1,5 mm<sup>2</sup> vid kabellängder upp till 25 m
  - 2,5 mm<sup>2</sup> vid kablar över 25 m längd
- Långa och tunna anslutningsledningar skapar ett spänningsfall. Motorn uppnår inte längre sin maximala effekt, apparatens funktion reduceras.
- Stickkontakter och kopplingsdosor vid anslutningsledningarna måste vara tillverkade av gummi, mjuk PVC eller av ett annat termoplastmaterial med samma mekaniska hållfasthet eller vara överdragna med dessa material.
- Anslutningsledningens stickkontakt måste vara stänkvattenskyddad.
- Vid montage se till att anslutningsledningen inte kläms eller knäcks och att stickkontakten inte blir blöt.
- Håll förlängningskabeln borta från rörliga och farliga delar, för att undvika skador på kabeln.
- Linda helt av kabeln om ni använder en kabeltrumma.
- Använd inte kabeln för ändamål, den inte är avsedd för. Skydda kabeln från värme, olja och vassa kanter. Använd inte kabeln för att dra ut kontakten ur eluttaget.
- Kontrollera förlängningskabeln regelbundet och byt ut den om den är skadad.
- Tänk på att ni inte kopplar in en skadad kabel till spänningsmatningen eller vidrör en skadad kabel innan den kopplats bort från spänningsmatningen. Skadad kabel kan leda till att aktiva delar vidrörs.
- Använd inga defekta anslutningsledningar.
- Använd endast godkända kablar och förlängningskablar vid arbete utomhus.
- Använd inte provisoriska kablar.
- Skyddsanordningar får aldrig överbryggas eller tas ur drift.
- Anslut kompostkvarnen med en jordfelsbrytare (30 mA).

 **Elanslutningar resp. reparationer på maskinens elektriska komponenter får endast iordningställas resp. genomföras av auktoriserad elfackman eller på en av våra service-verkstäder. De lokala föreskrifterna, i synnerhet vad det gäller skyddsåtgärder, ska alltid beaktas.**

 **Om nätkabeln (om sådan finns) till denna apparat skadas, måste den ersättas av en särskild anslutningsledning som man kan få från tillverkaren eller dess kundtjänst.**

 **Reparationer på övriga delar på maskinen får endast genomföras av tillverkaren eller på en av våra service-verkstäder.**

 **Använd endast original-reservdelar och original tillbehör. Genom att använda andra reservdelar och andra tillbehör kan olyckor vållas. För skador som följd av att andra delar än originaldelar har använts ansvarar tillverkaren inte.**

## Förfarande vid nödfall

- Påbörja lämpliga första-hjälpen-åtgärder anpassat till den skadade och begär fortast möjlig hjälp från en kvalificerad läkare.

- Skydda den skadade mot ytterligare skador och försök att få den skadade att vara lugn.

## Montering

se Sidan 178

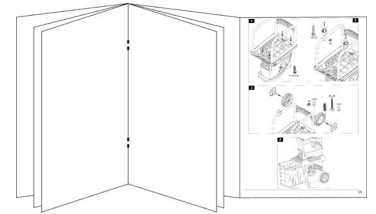







## Idrifttagning

- Kontrollera att maskinen är komplett monterad och att alla anvisningar har beaktats i samband med monteringen.
  - Förvissa er innan användningen om att inmatningstratten är tom.
  - Ställ kompostkvarnen på en jämn och plan yta innan ni börjar använda den (så att den inte kan välta).
  - Undvik att arbeta på fuktig mark. Fuktig mark minskar stabiliteten för apparaten och ökar olycksrisken.
  - Använd inte apparaten på en grusbelagd eller makadambelagd yta, där utkastat material kan vålla skador.
  - Arbeta inte nära en pool eller ett dike.
  - Använd enbart maskinen utomhus. Håll den på avstånd (minst 2 m) från en vägg eller ett annat fast föremål.
  - Arbeta inte i dåligt väder med apparaten.
  - Kontrollera före varje användning:
    - Om det finns defekter på anslutnings- eller förlängningskabeln (sprickor eller snitt) eller om kablarna är gamla (spröda)
-  **Använd inga defekta anslutnings- eller förlängningskablar**
- om själva maskinen eventuellt kan vara skadad (se avsnittet "Säker användning")
  - Om kvarnen är sliten eller skadad. Se också till att den står stadigt.
  - om alla skruvar, muttrar och bultar och annat fästmaterial är fastdragna
  - att kapslingar, skydd och skyddssköldar sitter på plats och är i gott skick.

## Nätanslutning

- Kontrollera att spänningen som står på maskinens typskylt stämmer överens med nätspänningen och anslut maskinen till ett föreskrivet el-uttag.
- Anslut maskinen via en jordfelsbrytare 30 mA.
- Använd endast tredare som förlängningskabel med ansluten jordning och som har tillräcklig ledningsarea.

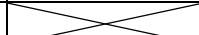
## Nätsäkringar

		CH	UK
2300 W	16 A trög 	10 A trög 	13 A trög 
2800 W	16 A trög 		13 A trög 

## Nätimpedans

Vid ogynnsamma nätvillkor kan det under tillkopplingen av maskinen under en kort tid förekomma spänningsfall som kan ha inflytande på andra apparater (t.ex. lampflimmer).

Om man iakttar maximala nätimpedanser är inga störningar att vänta.

Effektförbrukning P1 (W)	Nätimpedans Zmax (Ω)
2300	0,31
2800	0,31

## Till/Frånknapp

Använd ingen apparat vars brytare inte slår till och ifrån. Skadade brytare måste omedelbart repareras eller bytas av kundtjänsten.

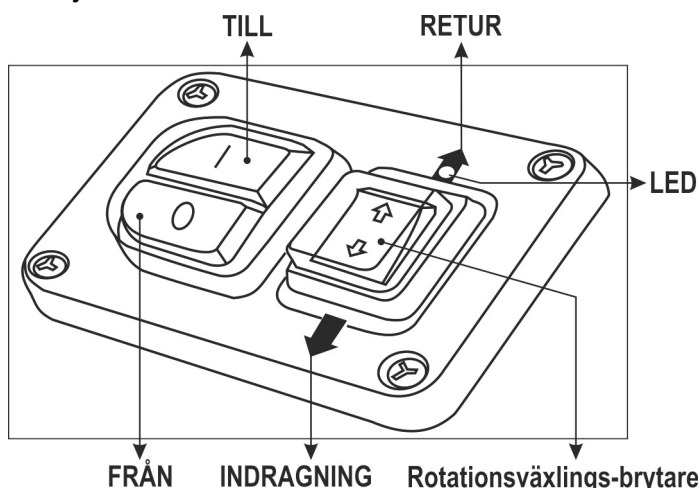

### Tillkoppling

Tryck på den gröna knappen . LED-dioden lyser grönt. Materialet dras in av skärvalsen och hackas.

### Frånkoppling

Tryck på den röda knappen . LED-dioden släcks.

### Återstartsäkring vid strömavbrott

Vid elavbrott stängs maskinen av automatiskt (nollspänningsutlösningdon). För att starta maskinen igen trycker ni på den gröna knappen.

### Rotationsväxlings-brytare

 En rotationsväxling av skärvalsen sker bara vid tillkopplad kompostkvarn.

### INDRAGNING

Kompostkvarnen är i normaldrift, när ni trycker på rotationsväxlings-brytaren på "INDRAGNING". Materialet dras in av skärvalsen och hackas.

### RETUR

Kompostkvarnen är i returdrift, när ni trycker på rotationsväxlings-brytaren på "RETUR". Materialet frigges av skärvalsen och kan dras ut.

Anvisning: När ni kopplar om kompostkvarnen från normal- till returdrift, stoppar skärvalsen kort och roterar sen automatiskt i motsatt riktning.

Anvisning: Om ni stänger av kompostkvarnen under returdrift, återställs rotationsriktningen för skärvalsen, dvs. vid ny start av kompostkvarnen dras materialet in.

### Kompostkvarnen är tillstoppad / blockerad / överbelastad

Kvistar och grenar kan stoppa till / blockera apparaten. Rotationsväxlings-brytaren kopplas då själv om till "RETUR", för att frigge fastklämt material. Efter 3 - 5 sekunder kopplas motorn från.

Tryck på rotationsväxlings-brytare på  INDRAGNING, för att fortsätta driften.

Anvisning: Tänk på att så länge LED-dioden lyser, är apparaten driftsklar.

Är apparaten fortfarande tillstoppad / blockerad, kopplas rotationsriktningen av sig själv åter till retur. Upprepa detta förfarande flera gånger. Om tillstoppningen / blockeringen inte lossnar, vrider ni, när motorn åter har stoppat, inställningsknappen (J) moturs (så att avståndet mellan motkniv och skärvals ökas). Tryck på rotationsväxlings-brytare på  RETUR, för att fortsätta driften. Det fastklämda materialet frigges.

Lägg märke till att LED-dioden lyser.

När tillstoppningen / blockeringen är åtgärdad, måste ni åter ställa in avståndet mellan motkniv och skärvals. Se Kapitel "Ställa in motkniven".

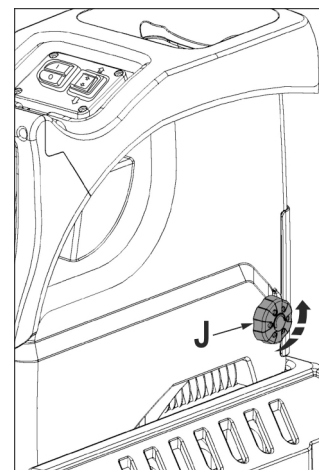

### Tips



- Stora föremål eller träbitar lossnar efter det att man tryckt på knappen flera gånger både i skärriktning och i frigörningsriktning.
- Använd en laddstake eller en krok för att ta bort blockerade föremål ur tratten eller utkastningsöppningen.

 Vänta tills hackelsemaskinen står stilla innan du startar den igen.

## Fångkorg

Den integrerade fångkorgen är försedd med en låsspak och en säkerhetsfrånkoppling.

 Koppla från maskinen innan uppsamlingskorgen sätts på eller tas av.

	⇒ Fångkorgen är låst och fast förbunden med apparaten.
	⇒ Fångkorgen är upplåst och lossad från apparaten. Apparaten kan inte kopplas till.
	Låses fångkorgen upp då apparaten är i gång, kopplas apparaten automatiskt från. - LED-dioden släcks.

## Hur man använder kompostkvarnen

- Ställ er alltid så, att ni befinner er antingen vid sidan om maskinen eller bakom den.
- Se till att ni står stadigt så att ni har god balans. Sträck er inte framåt. Stå alltid på samma höjd som maskinen när ni kastar in trädgårdsavfallet.
- Befinn er alltid vid idrifttagningen av apparaten utanför utkastningszonen.
- **⚠ Långa kvistar som står ut över maskinens kant kan utföra en piskande rörelse när det dras in av knivarna! Se till att ni befinner er på säkert avstånd!**
- Gå aldrig med händerna in i påfyllnings- eller utkastningsöppningen.
- Håll alltid ansiktet och kroppen på avstånd från påfyllningsöppningen.
- Håll inte händer, andra kroppsdelar och kläder i inmatningsrör, utkaströr eller i närheten av andra rörliga delar.
- Kontrollera att det inte finns några materialrester kvar i påfyllningstratten innan ni tillkopplar maskinen.
- Tippa eller transportera (byta arbetsplats) inte maskinen när motorn är igång.
- Tänk på att hålla motorn fri från avfall och andra ansamlingar som kan skada motorn eller leda till brand.
- När ni fyller påfyllningstratten är det viktigt att kontrollera att det inte hamnar några andra föremål än trädgårdsavfall, som t.ex metallbitar, stenar, flaskor eller annat material som maskinen inte kan bearbeta, i påfyllningstratten.
- Koppla från maskinen innan uppsamlingskorgen sätts på eller tas av.
- Om föremål som maskinen inte kan bearbeta har hamnat i påfyllningstratten eller om ovanliga ljud hörs eller maskinen börjar vibrera på onormalt sätt måste man omgående fränkoppla maskinen och vänta tills den har stannat helt. Drag sedan ur nätkontakten och gör följande:
  - kontrollera om maskinen har tagit skada
  - byt ut eller låt reparera defekta delar
  - kontrollera apparaten och spänn fast lösa delar

**⚠ Ni får inte reparera apparaten, om ni inte är behörig till det.**

## ☞ Vilka material får jag skära med maskinen?

**Áno:**

- grenar och kvistar med en diameter på max. (beroende på hur hårt och färskt träet är) visset och fuktigt trädgårdsavfall som redan legat några dagar omväxlande med grenar och kvistar

**Nie:**

- glas, metalldelar, plast, plastpåsar, stenar, tygrester och rötter med jord
- avfall utan fast konsistens t. ex. köksavfall

## ☞ Speciella anvisningar:

- Fyll alltid på materialet som ska krossas från höger sida i trattens påfyllningsöppning.
- Skär ner grenar, kvistar och trä kort tid efter att de har klippts resp. sågats av
  - dessa material blir mycket hårda när de väl har torkat, så att den maximala diametern som kan bearbetas blir mindre.
- Tag bort kvistarna på större grenar.
- Om ni vill skära trädgårds- eller köksavfall som innehåller mycket vatten resp. som har en tendens att klibba
  - ska dessa skäras omväxlande med trämaterial för att förhindra att maskinen täpps igen.
- Låt inte det bearbetade fliset växa för högt i området omkring utkastöppningen. Detta kan ha till följd att det redan bearbetade fliset stoppar upp i utkaströret. Därigenom kan det uppstå ett bakslag av materialet genom inmatningsöppningen.
- Rensa inmatningsöppningen och utkaströret när apparaten är tillstoppad. Koppla därför alltid först från motorn och dra ut stickproppen ur eluttaget.
- Beakta den maximala grendiametern som får skäras (se "Tekniska data"). Beroende på typ och färskhet på träet, kan den maximala diametern på grenar som ska skäras, reduceras.
- Knivarna drar automatiskt ner komposteringsmaterialet i jämn takt, pga att knivarna går så långsamt.
- Automatisk omkoppling av rotationsriktningen: om maskinen plötsligt blockerar kann man ioppla skärvalsens rotationsriktning och på så skjuta tillbaka hackelseprodukten.
  - Fränkoppla maskinen.
  - Vänta tills skärvalsen har stannat.
  - Tillkoppla maskinen på nytt och använd material som är lättare at bearbeta.

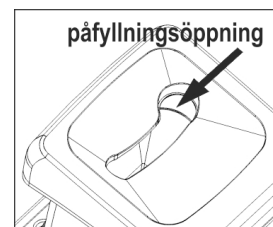

## Ställa in motkniven

Motkniven (B) kan man ställa in på skärvalsen (A) så att den inte har något spelrum. För en optimal drift bör avståndet vara så litet som möjligt.

Mjukt material eller våta kvistar kan slitas sönder i stället för att krossas. Även om man aktiverar en sliten motkniv flera gånger kan man ha detta problem.

### Ställa in avståndet.

Starta maskinen.

På plasthusets högra sida befinner sig en inställningsanordning. För att ställa in avståndet sätter du i nyckeln med den infällda bussningen (D) som bifogas och vrider den åt höger så att skruven (C) rör sig i riktning mot skärvalsen. Vrid nyckeln så mycket, tills du ser små aluminiumspån komma ut utkastningsöppningen.

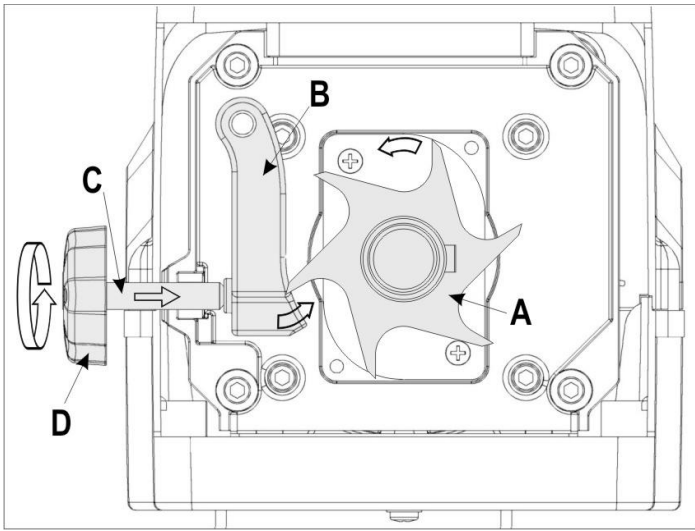

## Underhåll / Skötsel / Förvaring

- Innan underhållsarbeten genomförs ska
  - motorn stängas av och stickkontakten d.
  - Låt apparaten svalna
  - skyddshandskar tas på för att undvika skador.

Är apparaten fränkopplad för underhåll, lagring eller utbyte av något tillbehör, ska ni säkerställa att energikällan är fränkopplad och nätanslutningen är borttagen.

Se till att rörliga delar står stilla och om det finns en nyckel, ska den dras ut. Låt alltid apparaten svalna innan underhåll, omändring, etc.

Knivarna stannar inde direkt efter fränkoppling. Vänta därför innan ni börjar med reparation eller underhåll, tills alla delar står stilla.

Vid underhåll av skärverktyget ska man tänka på att den fortfarande kan gå genom startmekanismen, även om motorn inte går på grund av låsning av kapslingen.

Tänk på att ta bort verktyg och skruvnycklar efter avslutat underhålls- eller reparationsarbete.

- Kompostkvarnen är nästan helt underhållsfri. Observera följande för att den ska hålla så länge som möjligt:

- se till att luftspalterna är fria och rena
- kontrollera fästskruvarna (dra åt dem vid behov)
- Rengör maskinen noga både in- och utvändigt när ni har använt den färdigt.

Använd endast en varm och fuktig trasa eller en mjuk borste för att rengöra maskinen.

Använd aldrig rengörings- eller lösningsmedel. Ni kan utsätta apparaten för obotliga skador. Plastdetaljerna kan angripas av kemikalier.



- rengör inte kvarnen med rinnande vatten eller en högtryckstvätt
- Skydda blanka metalldelar efter varje användning för korrosion genom att behandla dem med en miljövänlig och biologiskt nedbrytbar olja i sprayform.
- knivarna och skärplattan är delar som slits, men vid normalt slitage och justering enligt föreskrifterna har de en livslängd på flera år.
- ⓘ Ersätt alltid slitna eller skadade knivar parvis, för att undvika obalans.

## Möjliga störningar



Innan varje störningsavhjälpling





- Slå från apparaten
- Vänta tills apparaten står stilla
- Dra ut nätanslutningen

Störning	möjlig orsak	Åtgärd
Motorn startar inte	Ingen nätspänning	Kontrollera säkringen.
	Anslutningskabel defekt	Kontrolleras av (elektriker).
	Apparaten är överbelastad/blockerad och kopplar själv från efter 5 sekunders bakåtkörning.	Tryck på rotationsväxlings-brytare på ↓INDRAGNING, för att fortsätta driften.
	Fångkorg upplåst ⓘ (Säkerhetsfränkopplingen fångkorg löstes ut)	Lås fångkorgen ⓘ
Motorn brummar, men startar inte	Skärvalsen blockerar också efter flera bakåtkörningar.	1. Lossa inställningsskruven (J). 2. Tryck på rotationsväxlings-brytare på ↑RETUR, för att fortsätta driften. ⓘ Se också „Rotationsväxlings-brytare“
	Kondensator defekt	Ta maskinen till en auktoriserad service-verkstad för reparation.

Störning	möjlig orsak	Åtgärd
Komposteringsmaterialet dras inte ner	Skärvalsen rör sig bakåt. Omkopplarens läge stämmer inte.	Tryck på rotationsväxlings-brytare på ↓INDRAGNING.
	För mjukt eller fuktigt komposteringsmaterial	Tryck ner det med en gren och kompostera dem tillsammans.
	Knivarna slitna	Ställ in skärplattan enligt "Inställning av skärplatta", byt ut knivarna vid för mycket slitage. Byte av skärvalsen ska göras av Kundtjänst.
Komposteringsmaterialet skärs inte längre itu	Motkniven är inte riktigt inställd.	Ställ in motkniven.
Motorn startar, men blockerar vid minsta belastning och stängs av med motorskyddsströmställaren	Förlängningskabel för lång eller för litet tvärsnitt. Stickdosan är för långt bort från huvudanslutningen och för litet tvärsnitt på anslutningskabeln.	Förlängningskabel minst 1,5 mm <sup>2</sup> , max. 25 m lång. Vid längre kabel, tvärsnitt minst 2,5 mm <sup>2</sup> .

Vid ytterligare felaktiga funktioner var vänlig ta kontakt med vår kundservice.

## Tekniska data

Model	ALF 2300	ALF 2800
Tillverkningsår	se sista sidan	
Motor	Växelströmmotor, 50 Hz, 2800 min <sup>-1</sup>	
Nätspänning	230 V~	230 – 240 V~
Motoreffekt P <sub>1</sub>	2300 W (P40)	2800 W (P40)
Motoreffekt P <sub>1</sub>	2000 W	2300 W
Varvtal skärvals	40 min <sup>-1</sup>	
Till-/frånbrytare med	överbelastningsskydd, skör- och backfunktion, nollspänningsutlösare	
Vikt	30 kg	31 kg
Ljudtrycksnivå L <sub>PA</sub> (uppmätt enligt direktiv 2000/14/EG)	79,4 dB (A), K = 3 dB (A)	80,7 dB (A), K = 3 dB (A)
Uppmätt bullernivå L <sub>WA</sub> (uppmätt enligt direktiv 2000/14/EG)	89 dB (A), K = 2,37 dB (A)	91,9 dB (A), K = 0,34 dB (A)
Garanterad bullernivå L <sub>WA</sub> (uppmätt enligt direktiv 2000/14/EG)	91 dB (A)	92 dB (A)
Max. tillåten grendiameter (gäller endast för färskt skuret trämaterial)	Ø max. 40 mm	Ø max. 45 mm
Säkerhetsklass	I	
Skyddklass	IP X4	
Nätsäkring	16 A trög 	16 A trög 
CH	10 A trög 	--
UK	13 A trög 	13 A trög 

	2000 W	2300 W	2300 W (P40)	2800 W (P40)
<b>Driftsätt:</b>	Kontinuerlig drift		oavbruten periodisk drift under 10 min.: 4 min. kontinuerlig drift 6 min. tomgång	

## EG-konformitetsförklaring

Nr. (S-No.): 12682 → ALF 2800

Motsvarande EG-direktiv: **2006/42/EG**

Härmed förklarar vi

**Altrad Lescha Atika GmbH**

Josef-Drexler-Str. 8, 89331 Burgau - Germany

med ensamt ansvar att produkten

**Gartenhäcksler (Kompostkvarn) model ALF 2300, ALF 2800**

**Serienummer:** 044000 – 065000

Är konform med bestämmelserna i ovannämnda EG-direktiv, samt med bestämmelserna i dessa följande direktiv:  
**2014/30/EU, 2000/14/EG+2005/88/EG och 2011/65/EU.**

**Följande passande normer har använts:**

EN 60335-1:2012/A2:2019; EN 50434:2014;

EN 55014-1:2017; EN 55014-2:2015; EN 61000-3-2:2014; EN 61000-3-11:2000; EN 62321:2009

**Förfarande vid konformitetsvärdering: 2000/14/EG – bilaga V och 2005/88/EG**

	ALF 2300	ALF 2800
Uppmätt bullernivå $L_{WA}$	89 dB (A)	91,9 dB (A)
Garanterad bullernivå $L_{WA}$	91 dB (A)	92 dB (A)

**Tekniska underlag förvaras hos:**

Altrad Lescha Atika GmbH – Technisches Büro – Josef-Drexler-Str. 8 – 89331 Burgau – Germany

Burgau, 23.09.2021

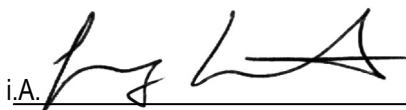
i.A.   
i.A. G. Koppenstein, Designledning

## Garanti

Var vänlig beakta bifogade garantivillkor.

- ❗ Návod si dobre odložte pre použitie v budúcnosti.
- ❗ Návod na obsluhu odovzdajte všetkým osobám, ktoré pracujú so zariadením.



Tento prístroj nesmiete spustiť predtým do prevádzky, až pokým si neprečítate tento návod k obsluhu, nebudete dodržiavať všetky v ňom uvedené upozornenia a prístroj nezmontujete podľa návodu.

⚠ Deti, osoby s obmedzenými telesnými, senzorickými alebo mentálnymi schopnosťami alebo s nedostatočnými skúsenosťami a vedomosťami alebo osoby, ktoré sa neriadia návodom, nesmú zariadenie obsluhovať/používať.

⚠ Deti a mládež do 16 rokov nesmú obsluhovať stroj. Národné a miestne predpisy môžu stanoviť iné vekové ohraničenie pre obsluhujúcu osobu.

## Obsah

Obsah dodávky	155
Popis stroja	155
Prevádzkové časy	155
Symboly prístroj	155
Symboly návod na obsluhu	156
Vymedzenie použitia na stanovený účel	156
Zvyškové riziká	156
Bezpečnostné pokyny	157
Montáž	158 / 178
Uvedenie do prevádzky	158
Práca so záhradným štiepkovačom	160
Nastavenie protinoža	161
Údržba / Čistenie / Skladovanie	161
Možné poruchy	161
Technické údaje	163
Prehlásenie o zhode – ES	163
Záruka	163
Náhradné diely	172

## Obsah dodávky

📦 Po vybalení skontrolujte obsah kartóna na

- ▶ kompletnosť
- ▶ príp. poškodenia dopravou

Výhrady oznámte okamžite obchodníkovi, podávateľovi príp. výrobcovi. Neskoré reklamácie nebudú uznané.

- 1 zmontovaná jednotka prístroja
- 1 podstavec
- 2 kolečka
- 2 puklice na kolečká
- 2 oporné nohy
- 1 vrečko so skrutkami
- 1 záchytný kôš
- 1 návod na obsluhu
- 1 záručné prehlásenie

## Popis stroja

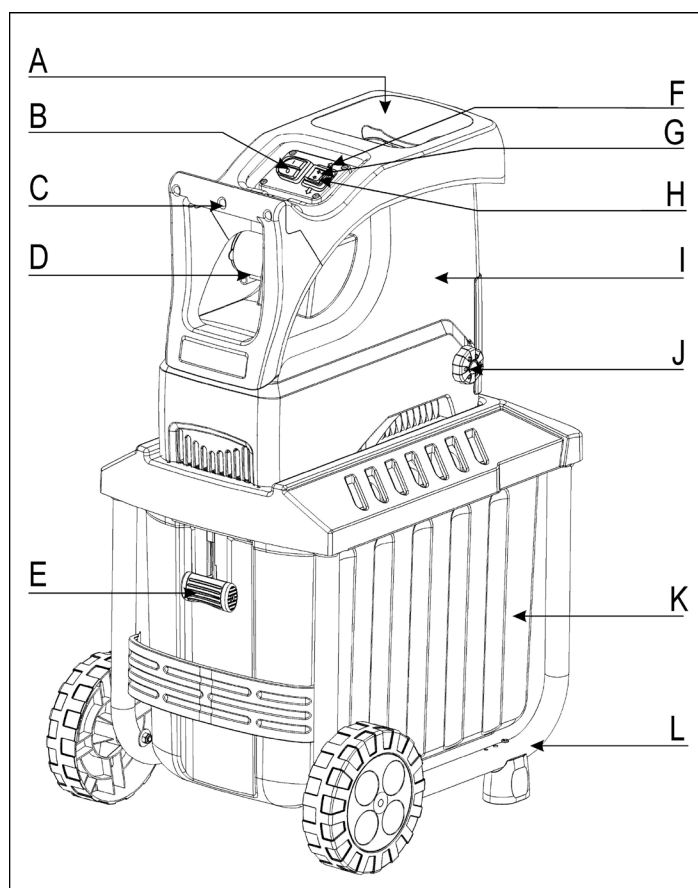

- A. Lievikovitý otvor pre drvený materiál
  - B. Hlavný vypínač
  - C. Rukoväť
  - D. Sieťová zásuvka
  - E. Zámok záchytného koša
  - F. LED - dioda
  - G. Spätný chod
  - H. Vtiahnutie
  - I. Vrchná časť krytu
  - J. Regulačné koliesko
  - K. Záchytný kôš
  - L. Podstavec s kolieskami a opornými nohami
- } Prepínač smeru otáčania

## Prevádzkové časy

Pred uvedením náradia do prevádzky dbajte prosím na štátno-právne (regionálne) predpisy pre ochranu proti hluku.



## Symboly prístroja



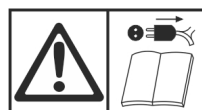



Pred spustením do prevádzky si prečítajte návod k obsluhu a bezpečnostné upozornenia, a dodržiavať ich.



Skôr ako budete robiť nastavenia stroja, čistiť stroj alebo ak sa kábel zamotá či poškodí, stroj vypnite a vytiahnite sieťový konektor.

	Nebezpečenstvo vyplývajúce z vymrštených častí pri zapnutom motore – nezúčastnené osoby, domáce a užitkové zvieratá sa nesmú zdržiavať v nebezpečnom priestore.
	Pred kontaktom so súčasťami stroja počkajte, kým tieto nie sú v pokoji.
	Pozor pred rotujúcimi nožmi. Ruky a nohy nekladajte do otvorov, ak je stroj zapnutý.
	Noste ochranu očí a sluchu.
	Noste ochranné rukavice.
	Chráňte pred vlhkosťou.
	Nepoužívajte ako schodík.
Drtený materiál je  Drtený materiál nie je správne rozdrtený	
	Záchytný kôš je uzamknutý
	Záchytný kôš je odomknutý
	Výrobok zodpovedá daným špecifickým požiadavkám ES smerníc pre tieto produkty.
	Elektrické prístroje nepatria do domového odpadu. Pre prístroje, príslušenstvo a balenie zaistíte recykláciu, ktorá nezaťažuje životné prostredie. Podľa smernice ES 2012/19/EU o elektro- a elektronických starých prístrojoch, je potrebné tyto prístroje jednotlivo zhromažďovať a dodať k ekologickej recyklácii.

## Symbyly návodu na obsluhu

-  **Hroziace nebezpečenstvo alebo nebezpečná situácia.** Nerešpektovanie tohto pokynu môže mať za následok zranenia alebo hmotné škody.
-  **Dôležité upozornenia k správne mu zaobchádzaniu.** Nedodržanie týchto upozornení môže spôsobiť poruchy.
-  **Upozornenia pre užívateľa.** Tieto upozornenia Vám pomôžu využiť optimálne všetky funkcie.
-  **Montáž, obsluha a údržba.** Tu Vám bude presne vysvetlené, čo musíte vykonať.

## Vymedzenie použitia na stanovený účel

Za použitie na stanovený účel sa považuje štiepkovanie

- konárov každého druhu do maximálneho priemeru (v závislosti od druhu dreva a jeho čerstvosti)
- zvädnutého, vlhkého, niekoľko dní skladovaného záhradného odpadu striedavo s konármi

Drvenie skla, kovu, plastových dielov, plastových vreciek, kameňov, látkového odpadu, koreňov v pôde, odpadu bez pevnej konzistencie (napr. odpadu z kuchyne) je výslovne vylúčené.

Záhradný štiepkovač je vhodný iba pre privátne použitie v záhrade okolo domu alebo v záhradke.

Za štiepkovač pre súkromnú domovú a hobby záhradu sa považujú také prístroje, ktoré nie sú nasadzované vo verejných zariadeniach, parkoch, športoviskách ani v poľnohospodárstve a lesohospodárstve.

K použitiu na stanovený účel patrí aj dodržiavanie výrobcom predpísaných podmienok pre prevádzku, údržbu a opravy a dodržiavanie bezpečnostných predpisov uvedených v návode.

Každé ďalšie iné použitie platí ako použitie, ktoré nie je v súlade so stanoveným účelom. Za škody každého druhu, ktoré z toho vyplývajú, výrobca neručí. Riziko nesie sám užívateľ.

Svojevoľné zmeny na stroji sú neprípustné a vylučujú všetky ručenia výrobcu za takto spôsobené škody.

Nástroj môžu pripravovať, používať a vykonávať na ňom údržbu iba osoby, ktoré sú s ním oboznámené a poučené o nebezpečenstvách vyplývajúcich z jeho používania. Oprávárske práce sme sme prevádzať len my, príp. nami menované servisné miesta.

## Zvyškové riziká

 **I pri použití prístroja zodpovedajúc jeho určeniu, môžu i pri dodržaní zvyklých bezpečnostných predpisov vzniknúť zvyškové riziká na základe určitej konštrukcie prístroja, vzťahujúcej sa na jeho použitie.**

**Zvyškové riziká sa dajú znížiť na minimum, ak sa budú celkove dodržiavať „Bezpečnostné upozornenia“ a „Použitie zodpovedajúce účelu“, ako i návod k obsluhu prístroja.**

**Ohľaduplnosť a opatrnosť znižujú riziko úrazu osôb a poškodení.**

- Nebezpečenie zranenia prstov a rúk, ak vsuniete ruku do otvoru a siahnete až na rezacie zariadenie.
- Nebezpečenie zranenia prstov a rúk pri montáži a čistení rezacieho zariadenia.
- Zranenia v oblasti lievika vymršteným drveným materiálom .
- Ohrozenie el. prúdom z elektrického prípojného vedenia, ktoré nezodpovedá predpisom.
- Kontakt s časťami pod elektrickým prúdom pri otvorených elektrických súčiastkach.
- Poškodenie sluchu pri dlhšie trvajúcich prácach bez ochrany sluchu.

Okrem toho nemôžu napriek všetkým prijatým opatreniam vzniknúť zreteľné zvyškové riziká.



## Bezpečnostné pokyny

Pred spustením tohto výrobku do prevádzky si prečítajte a dodržujte nasledujúce upozornenia a predpisy predchádzania pracovným úrazom Vášho zväzu povolání popr. platné bezpečnostné predpisy Vašej krajiny, aby ste sa vyvarovali sám a i iných pred možnými zraneniami.

 Bezpečnostné predpisy dajte všetkým osobám, ktoré pracujú so strojom.

 Tieto bezpečnostné predpisy dobre uschovajte.

 **Opravy bezpečnostného vypnutia smie prevádzať iba výrobca popr. ním menované firmy.**

- Spoznajte prístroj pred použitím na základe návodu k obsluhu.
- Nepoužívajte prístroj pre účely, pre ktoré nebol určený (viď „Vymedzenie použitia na stanovený účel“ a „Práca so záhradným štiepkovačom“).
- Postarajte sa o bezpečný odstup a udržiajte vždy rovnováhu. Nepredkláňajte sa. Pri vhadzovaní vecí na rezanie stojte na rovnakej úrovni so strojom.
- Na šikmých miestach dávajte vždy pozor na to, aby ste stáli bezpečne.
- Prístrojom pohybujte v chôdzi, nikdy nebežte (zmena stanovišťa).
- Buďte pozorní. Dávajte pozor na to, čo robíte. K práci pristupujte s rozumom. Prístroj nepoužívajte, ak ste unavení alebo ste pod vplyvom drog, alkoholu alebo liekov. Moment nepozornosti pri používaní prístroja môže viesť k vážnym poraneniam.
- Pri prevádzkovaní prístroja noste vždy ochranné okuliare, pracovné rukavice a ochranu sluchu.
- Pri prevádzkovaní prístroja noste vždy vhodný pracovný odev:
  - žiadne voľné oblečenie alebo ozdoby, tieto môžu byť zachytené pohyblivými časťami
  - nekúzajúcu obuv
  - dlhé nohavice pre ochranu nôh
  - žiadny voľne prevísajúci odev ani odev s visiacimi stužkami alebo šnúrkami.
- So strojom nepracujte bosí alebo len v ľahkých sandáloch. Používajte riadnu ochrannú pracovnú obuv.
- Obsluha prístroja je v jeho pracovnej oblasti zodpovedná voči tretím osobám.
- Deti sa so zariadením nesmú hrať.
- Deti sa nesmú zdržovať v blízkosti prístroja.
- Deti nesmú vykonávať čistenie a používateľskú údržbu.
- Ak sa v blízkosti stroja nachádzajú nezúčastnené osoby, stroj nezapínajte.
- Prístroj nikdy, nepoužívajte, ak sa v blízkosti zdržiavajú nezainteresované osoby — obzvlášť deti alebo zvieratá.
- Používateľ je sám zodpovedný za úrazy alebo ohrozenia ostatných osôb alebo ich majetku.
- Nástroj nikdy nenechávajte bez dozoru.
- Udržiajte svoje pracovné prostredie v poriadku! Neporiadok môže spôsobiť úrazy.
- Zaujmite také pracovné postavenie, aby ste sa nachádzali vedľa prístroja, alebo za prístrojom.
- Nesiahajte nikdy do plniaceho a vyhadzovacieho otvoru.

- Nepribližujte sa tvárou alebo telom k plniacemu otvoru.
- Nepreťažujte prístroj! Stroj pracuje lepšie a bezpečnejšie v udanej výkonovej oblasti.
- Prístroj prevádzkujte len s kompletnými a správne nasadenými ochrannými pomôckami a nič, čo by mohlo ovplyvniť bezpečnosť prístroja, na ňom nemeňte.
- Nikdy sa nesnažte obísť funkciu blokovania ochranného zariadenia.
- Nemeňte nastavenie regulátora motora; otáčky regulujú maximálnu bezpečnú pracovnú rýchlosť a chránia motor a všetky otáčajúce sa diely pred poškodením v dôsledku nadmernej rýchlosti. V prípade problémov sa obráťte na zákaznícky servis.
- Neprevádzkujte prístroj bez lievika k plneniu.
- Nemeňte prístroj resp. diely prístroja.
- Prístroj nepostrekujte vodou. (zdroj nebezpečenstva elektrický prúd).
- Berte do úvahy vplyvy okolia:
  - Prístroj nepoužívajte vo vlhkom alebo mokrom prostredí.
  - Nenechajte prístroj stáť v daždi.
  - Nepracujte za zlých poveternostných podmienok (napr. dážď, búrka).
  - Pracujte len pri dostatočnej viditeľnosti, Postarajte sa o dobré osvetlenie.
- Aby ste zamedzili zbytočnému poraneniu prstov, noste pri montáži či očistení stroja rukavice.
- Neprepravujte štiepkovač s bežiacim motorom.
- Stroj vypnite, sieťový konektor vytiahnite zo zásuvky a uistite sa, že všetky pohyblivé časti sa nepohybujú, pred:
  - pripevnenie a výnimanie zachytavacieho koša
  - údržbou a čistením
  - odstraňovaním porúch
  - preverovaním prípojných vedení, či nie sú zapletené alebo poškodené
  - dopravou
  - opravami
  - vzdialením sa od prístroja (i pri krátkom prerušení práce)
- Pri upchatí vo vkladacej a vyhadzovacej časti stroja vypnite motor a vytiahnite sieťovú zástrčku, kým odstránite zvyšky materiálu z vkladacej lebo vyhadzovacej časti.
- Pred tým, ako stroj odpojíte zo siete a všetky časti sa uvedú do pokoja, sa nedotýkajte žiadnych pohybujuúcich sa nebezpečných častí.
- Ak sa počas používania poškodí prípojné alebo predlžovacie vedenie, musí sa okamžite toto odpojiť od siete napájania. Vedenia sa nikdy nedotýkajte skôr, ako ho odpojíte od siete. Stroj nepoužívajte, ak je vedenie poškodené alebo opotrebované.
- Skontrolujte stroj na možné poškodenia.
  - Pred ďalším použitím stroja musia byť ochranné prípravky skontrolované, či sú schopné bezchybnej a správnej funkcie podľa predpisov.
  - Preverte, čo pohyblivé časti bezchybne fungujú a nezasekávajú sa, alebo či nie sú poškodené. Všetky konštrukčné diely musia byť správne zabudované a všetky podmienky bezpečnej a bezporuchovej prevádzky musia byť zabezpečené.
  - Poškodené ochranné zariadenia a konštrukčné diely musia byť odborne opravené alebo vymenené odbornou dielňou, ak nie je inak udané v návode k obsluhu.





- Poškodené alebo nečitateľné bezpečnostné nálepky treba nahradiť novými.
- Uchovávajúte nepoužívané prístroje na suchom uzamknutom mieste mimo dosahu detí.
- Stroj skladujte na mieste, kde benzínové výpary neprídu do kontaktu s otvoreným plameňom alebo iskrami. Stroj nechajte pred uskladnením vždy ochladiť.
- Stroj dôkladne udržiavajte v dobrom stave a čistý.

## Elektrická bezpečnosť

- Prevedenie prípojného vedenia podľa IEC 60245 (H 07 RN-F) s prierezom žíl najmenej
  - 1,5 mm<sup>2</sup> pri dĺžke kábla do 25 m
  - 2,5 mm<sup>2</sup> pri dĺžke kábla nad 25 m
- Dlhé a tenké prípojné vedenia vytvárajú pokles napätia. Motor nedosiahne maximálny výkon, funkcia stroja je zredukovaná.
- Zástrčky a spojovacie zásuvky na prípojných vedeniach musia byť z gumy, mäkkého PVC alebo iných termoplastových materiálov o rovnakej mechanickej pevnosti alebo musia byť takýmto materiálom potiahnuté.
- Zástrčky a zásuvky prípojného vedenia musí byť chránené proti striekajúcej vode.
- Pri kladení prípojného vedenia dbať na to, aby neprekážalo, nebolo stlačené, nebolo zalomené a spojenie so zásuvkou nebolo vlhké.
- Predlžovací kábel držte ďalej od pohyblivých nebezpečných častí, aby ste predišli poškodeniu kábla, ktoré môže viesť ku kontaktu s aktívnymi časťami.
- Pri použití káblového bubna kábel úplne odviňte.
- Kábel nepoužívajte na účely, pre ktoré nie je určený. Chráňte kábel pred horúčavou, olejom a ostrými hranami. Nepoužívajte kábel na vytiahnutie zástrčky zo zásuvky.
- Kontrolujte pravidelne predlžovacie káble a vymeňte ich, ak sú poškodené.
- Dbajte na to, aby ste k napájaniu prúdom nepripájali poškodený kábel alebo aby ste sa kábla nedotýkali skôr, ako sa odpojí od napájania prúdom, pretože poškodené káble môžu viesť k dotykaniu sa aktívnych častí.
- Nepoužívajte žiadne poškodené prípojné vedenia.
- Vonku používajte len pre toto použitie povolené a zodpovedajúco označené predlžovacie káble.
- Nepoužívať žiadne provizórne elektrické pripojenia.
- Ochranné zariadenia nikdy nepremosťovať alebo vyradovať z prevádzky.
- Prístroj pripojte cez prúdový ochranný spínač (30 mA).

 Elektrickú prípojku popr. opravy na elektrických dieloch stroja smie prevádzať iba koncesionovaný elektrikár, alebo niektoré naše služby zákazníkom. Musia sa dodržiavať mieste predpisy, obzvlášť predpisy týkajúce sa ochranných opatrení.

 Ak je sieťová prípojka tohto zariadenia (ak je k dispozícii) poškodená, musí sa nahradiť osobitnou prípojkou, ktorá je k dispozícii u výrobcu alebo v jeho zákazníckom servise.

 Opravy na iných dieloch stroja nechať previesť výrobcom popr. jeho službami zákazníkom.

 Používajte len originálne náhradné diely. Použitím iných náhradných dielov môžu vzniknúť pre užívateľa úrazy. Za škody, ktoré z toho vyplývajú, výrobca neručí.

## Zachovanie sa v núdzovom prípade

- Prípadné poranenie ošetríte podľa pravidiel prvej pomoci a čo najrýchlejšie vyhľadajte lekára.
- Zraneného chráňte pred ďalším prípadným poranením a zabezpečte kľudovú polohu.

## Montáž

vid' stranu 178

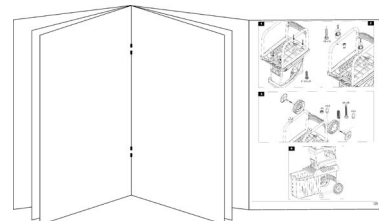







## Uvedenie do prevádzky

- Presvedčte sa, či je prístroj kompletne zmontovaný podľa predpisov.
  - Pred uvedením stroja do prevádzky sa ubezpečte, že prívod (plniaci lievik) je prázdny.
  - Postavte záhradný štiepkovač k použitiu na vodorovnú a pevnú podložku (nebezpečie prevrátenia).
  - Vyhnite sa prácam na vlhkom podklade. Vlhký podklad znižuje polohu zariadenia a zvyšuje riziko úrazu.
  - Zariadenie nepoužívajte na dláždených a štrkovaných plochách, na opotrebovaných materiáloch môže dôjsť k úrazu.
  - Nepracujte v bezprostrednej blízkosti bazénov alebo záhraných jazierok.
  - Prístroj používajte len vonku. Dodržiavajte odstup (najmenej 2 m) od steny alebo iného stabilného predmetu.
  - Nepracujte so zariadením za zlých poveternostných podmienok.
  - Pred každým použitím skontrolujte:
    - či sa na pripájacom, prípadne predlžovacom kábli nenachádzajú poškodené miesta (ryhy, rezy alebo pod.) alebo opotrebovanie (krehké miesta),
-  **nepoužívajte poškodený pripájací alebo predlžovací kábel,**
- prístroj na eventúálne poškodenie (vid' Bezpečnostné pokyny)
  - či nie je mechanizmus štiepkovača opotrebovaný, poškodený a či je dobre zaistený.
  - či sú pevne dotiahnuté skrutky, matice a svorníky a iný upevňovací materiál,
  - či sú kryty, vyhadzovače a ochranné štíty na svojom mieste a v dobrom pracovnom stave.

## Pripojenie na sieť

- Porovnajte napätie udané na typovom štítku prístroja, napr. 230 V s napätím v sieti a zapojte pílu do zodpovedajúcej a podľa predpisov uzemnenej zásuvky.
- Zariadenie pripojte cez prúdový ochranný spínač (30 mA).
- Používajte iba trojžilový predlžovací kábel s pripojeným uzemňovacím káblom a dostatočným prierezom.

## Zabezpečenie siete

		Švajčiarsko	UK
2300 W	16 A pomalé 	10 A pomalé 	13 A pomalé 
2800 W	16 A pomalé 		13 A pomalé 

## Sieťová impedancia

Pri nevhodných sieťových podmienkach môže počas zapínania prístroja dôjsť ku krátkodobému poklesu napätia, ktorý môže ovplyvniť iné prístroje (napr. blikanie lampy).

Nemusi sa očakávať žiadne poruchy, ak sa dodržia v tabuľke uvedené maximálne impedancie siete.

Príkon $P_1$ (W)	Sieťová impedancia $Z_{max}$ ( $\Omega$ )
2300	0,31
2800	0,31

## Zapínač/vypínač

Nepoužívajte prístroj, na ktorom sa nedá spínač ani zapnúť, ani vypnúť. Poškodené spínače musia byť okamžite servisom opravené alebo vymenené za nové.

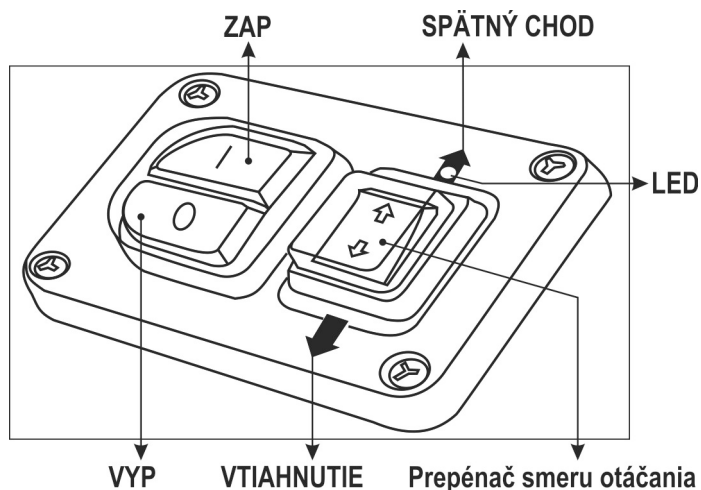

## Zapnutie

Stlačte zelený gombík . LED –dióda svieti zelene. Materiál sa rezacím valcom vťahuje a reže.

## Vypnutie

Stlačte červený gombík . LED –dióda svieti zelene.

## Poistka proti opätovnému rozbehu pri výpadku prúdu

Pri výpadku elektrickej energie sa prístroj automaticky vypne (spínač nulového napätia). K znovuzapnutiu znovu stlačiť zelený gombík.

## Prepínač smeru otáčania

 Zmena smeru otáčania rezacieho valca sa uskutoční iba pri zapnutom drviči.

### VTIAHNUTIE

Drvič je v normálnej prevádzke, keď stlačíte prepínač smeru otáčania na „VTIAHNUTIE“. Materiál sa rezacím valcom vťahuje a reže.

### SPÄTNÝ CHOD

Drvič je v prevádzke spätného chodu, keď stlačíte prepínač smeru otáčania na „SPÄTNÝ CHOD“. Materiál sa rezacím valcom uvoľní a môže sa vytiahnuť.

Upozornenie: Keď prepnete drvič z normálnej prevádzky do prevádzky spätného chodu, rezací valec sa krátko zastaví a potom sa automaticky otáča v opačnom smere.

Upozornenie: Keď vypnete drvič počas prevádzky spätného chodu, smer otáčania rezacieho valca sa zmení naspäť, t. j. pri novom zapnutí drviča sa materiál vtiahne.

### Drvič je upchaný/zablokovaný/preťažný

Konáre a vetvy môžu náradie upchať a zablokovať. Prepínač smeru otáčania sa potom prepne samočinne do „SPÄTNÉHO CHODU“, aby sa zaseknutý materiál znova uvoľnil. Po 3 – 5 sekundách sa motor automaticky vypne.

Stlačte prepínač smeru otáčania na  VTIAHNUTIE, aby bolo možné pokračovať v prevádzke.

Upozornenie: Zohľadnite, že LED dióda svieti, keď je náradie pripravené na prevádzku.

Ak je náradie ešte vždy upchané/zablokované, smer otáčania rezacieho valca sa znova prepne samočinne do spätného chodu. Tento postup zopakujte viackrát. Ak by sa po viacerých pokusoch neuvoľnilo upchanie/zablokovanie, po opätovnom vypnutí motora otočte nastavovací gombík (J) proti smeru hodinových ručičiek (tým sa zväčší vzdialenosť medzi protichodným nožom a rezacím valcom). Stlačte potom prepínač smeru otáčania na  SPÄTNÝ CHOD, aby ste mohli pokračovať v prevádzke. Zaseknutý rezaný materiál sa uvoľní.

Zohľadnite, že LED dióda svieti.

Keď je upchanie/zablokovanie odstránené, musíte následne vzdialenosť medzi protichodným nožom a rezacím valcom znova nastaviť. Pozri kapitolu „Nastavenie protinoža“.

### Tipy

- Veľké predmety alebo kusy dreva sa po viacnásobnom spustení v smere rezania ako aj v smere pre uvoľňovanie uvoľnia.
- Na odstránenie zablokovaných predmetov z násypky použite upchávaadlo alebo hák.

 Vždy počkajte, kým sa štiepkovač zastaví, skôr než ho opäť zapnete.

## Záchytný kôš

Vstavaný záchytný kôš je vybavený uzamykacím zariadením s bezpečnostným vypnutím stroja.

❗ Pred pripavením alebo výnimaním záchyťavacieho koša vypnite stroj.



⇒ Záchytný kôš je uzavretý a pevne spojený so strojom.



⇒ Záchytný kôš je odomknutý a je možné ho vytiahnuť zo stroja. V tomto prípade sa nedá stroj spustiť.

❗ Ak sa stane, že v prípade prevádzky uvoľníte zámok zachyteného koša, stroj sa automaticky vypne. → LED-dioda nesvieti.

## Práca so záhradným štiepkovačom

- Zaujmite také pracovné postavenie, aby ste sa nachádzali vedľa prístroja, alebo za prístrojom. Nestojte nikdy v oblasti vyhadzovacieho otvoru.
- Postarajte sa o bezpečný odstup a udržiavajte vždy rovnováhu. Nepredkláňajte sa. Pri vhadzovaní vecí na rezanie stojte na rovnakej úrovni so strojom.
- Pri uvádzaní zariadenia do prevádzky sa držte vždy mimo zóny vyhadzovania.
- ⚠ **Dlhší materiál, ktorý z prístroja vyčnieva, by sa mohol pri vťahovaní nožmi vymrštiť! Dodržiavajte bezpečnostnú vzdialenosť!**
- Nesiahajte nikdy do plniaceho a vyhadzovacieho otvoru.
- Nepribližujte sa tvárou alebo telom k plniacemu otvoru.
- Ruky, iné časti tela a odevu nedávajte do plniacej rúry, vyhadzovacieho kanálu alebo do blízkosti iných pohyblivých dielov.
- Pred uvedením stroja do činnosti preskúšajte
  - či v plniacom lieviku nie sú zbytky po drvení
  - že záchytný kôš je uzamknutý v stroji
- Zariadenia neprekláňajte alebo neprepravujte (zmeny umiestnenia) so zapnutým motorom.
- Dbajte na to, aby bol motor zbavený odpadu a iného nahromadeného materiálu, aby ste motor chránili pred poškodením alebo možným požiarom.
- Pri vkladaní dbajte na to, aby sa nedostali žiadne kovové časti, kamene, fľaše, alebo iné nespracovateľné predmety do lievika plnenia.
- Pred pripavením alebo výnimaním záchyťavacieho koša vypnite stroj.
- Ak sa dostanú cudzie predmety do lievika plnenia, alebo prístroj začne vydávať nezvyklé zvuky, alebo začne vibrovať, prístroj okamžite vypnúť a nechať ho zastaviť. Vytiahnuť zástrčku zo zásuvky a previesť nasledujúce body:
  - kontrola poškodenia
  - vymeňte alebo opravte poškodené diely
  - skontrolujte prístroj a pevne dotiahnite povolené diely

⚠ **Prístroj nesmiete opravovať, ak k tomu nie ste oprávnený.**

## ☞ Čo smiem drviť?

Áno:

- konáre každého druhu do maximálneho priemeru, v závislosti od druhu dreva a jeho čerstvosti
- zvädnuté, vlhké a viacero dní skladované záhradné odpady
  - ☞ rezať iba striedavo s vetvami

Nie:

- sklo, kovové časti, umelé hmoty, igelitové tašky, kamene, textilie, korene so zemou
- odpady bez pevnej konzistencie, napr. kuchynský odpad

## ☞ Zvláštne upozornenia k štiepkovaniu:

- Materiál určený na drvenie vkladajte vždy z pravej strany do plniaceho otvoru násypky.
- Štiepkujte konáre, vetvy a dreva krátko po ich odrezaní
  - tento materiál na drvenie vyschnutím veľmi stvrdne, maximálna prípustná hrúbka vetiev sa tým znižuje.
- Pri silne spletených vetvách odstráňte bočné výhonky.
- Spracovanie materiálov s vysokým obsahom vody náchylného na lepenie
  - tieto sekať striedavo s drevnatým materiálom, aby sa predišlo upchatiu prístroja.
- Narezaný materiál by v okolí vyhadzovacieho kanálu nemal tvoriť vysoké stohy, čo by malo za následok, že drvený materiál spôsobí zapchatie vyhadzovacieho kanálu. V tomto prípade by mohlo dôjsť k tomu, že sa narezaný materiál vráti naspäť cez plniaci otvor. Preto pravidelne vyprázdňujte záchytný kôš.
- Ak je prístroj zapchatý, vyčistite plniaci otvor a vyhadzovací kanál. Za týmto účelom najprv vypnite motor a vytiahnite sieťovú zástrčku.
- Dbajte na to, aby sa dodržal pre Váš prístroj predpísaný maximálny spracovateľný priemer vetiev (viď „Technické údaje“). V závislosti od druhu a surovosti dreva sa môže maximálny priemer konára, ktorý je potrebné spracovať, zmenšiť.
- Rezacie zariadenie vťahuje materiál na drvenie viac menej samostatne.
- Prepnutie smeru otáčok:  
Pri náhlom blokovaní prístroja sa dá prepnúť smer otáčania rezacieho valca a takým spôsobom posunúť rezaný materiál smerom naspäť.
  - Prístroj vypnúť
  - Vyčkať zastavenie
  - Prístroj znovu zapnúť a vložiť ľahšie spracovateľný materiál k rezaniu.

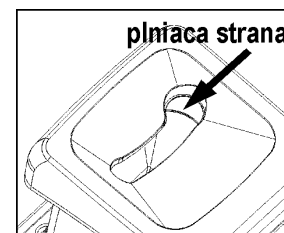

## Nastavenie protinoža

Protinôž (B) je možné nastaviť na rezacom valci (A) bezvôľovo. Pre efektívnu prevádzku by mala byť dodržaná čo najmenšia vzdialenosť.

Mäkký materiál alebo mokré vetvy sa môžu namiesto rezania trhať. Takýto problém môže spôsobiť aj protinôž, ktorý sa po niekoľkých použitíach opotrebuje.

### Nastavenie vzdialenosti.

Zapnite prístroj.

Na pravej strane plastového krytu sa nachádza zariadenie na nastavovanie. K nastaveniu odstupu točte regulačným kolesom (D) vpravo, aby skrútku (C) sa priblížila k reznému valcu. Otáčajte dovtedy, kým z vyhadzovacieho otvoru nezačnú vypadávať jemné hliníkové piliny.

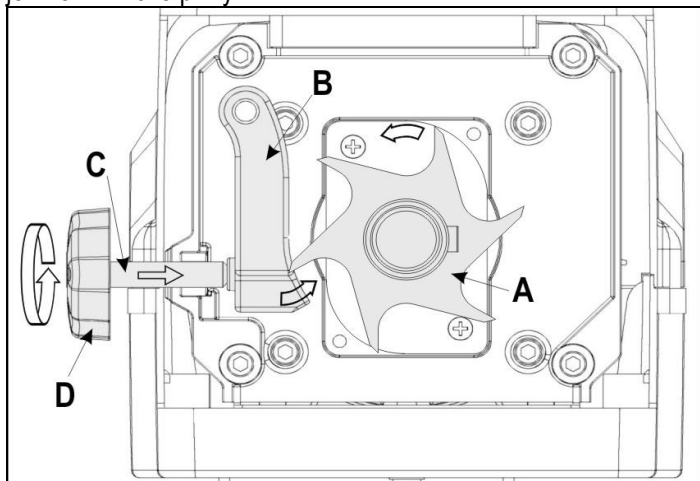

Používajte na čistenie Vášho náradia len teplú vlhkú handričku a jemnú kefku.

Nikdy nepoužívajte čistiace prostriedky a rozpúšťadlá. Mohli by ste náradie spôsobiť neodstrániteľné škody. Umelohmotné časti môžu chemikálie rozleptať.



- drtič nečistiť pod tečúcou vodou alebo podtlakovým čistiacim prístrojom.
- Namastiť nastriekaním kovové plochy drtiča po každom použití biologicky odstrániteľným olejom, ako ochranou proti korózii.
- Valcová fréza a za ní sa nachádzajúca doska rezu sú diely podliehajúce opotrebovaniu, majú ale pri normálnom používaní a predpísanom nastavení dlhú životnosť niekoľkých rokov.
- **i** Opotrebované a poškodené samostatné diely vymieňajte po skupinách, aby sa predišlo nevyváženosti.

## Údržba / Čistenie / Skladovanie

### • Pred začiatkom akejkoľvek údržby

- vypnúť motor a vytiahnuť zástrčku zo zásuvky
- Nechajte zariadenie vychladnúť.
- použiť ochranné rukavice, aby sa predišlo zraneniu rúk a prstov.

Ak je zariadenie kvôli údržbe, uskladneniu alebo výmene príslušenstva vypnuté, uistite sa, že je vypnutý zdroj energie a vytiahnutá sieťová zástrčka. Uistite sa, že všetky pohyblivé diely sú zastavené a ak je k dispozícii kľúč, že je vytiahnutý. Zariadenie nechajte pred údržbou, nastavovaním atď. ochladiť.

Rezný nástroj sa po vypnutí neastaví okamžite. Počkajte, prv nez začnete s opravou alebo údržbou, kým sa všetky časti nezastavia.

Pri údržbe rezného nástroja je potrebné vziať do úvahy, že v dôsledku štartovacieho mechanizmu môže stále bežať, aj keď samotný motor po zaistení krytu nebeží.

Dbajte na to, aby ste po údržbe alebo oprave odstránili náradie a kľúč na skrutky.

### • Záhradný štiepkovač nevyžaduje takmer žiadnu údržbu. K udržaniu jej hodnoty a dlhej životnosti dbajte na nasledovné:

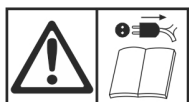

- udržiavajte vetracie otvory voľné a čisté
- kontrolujte upevňovacie skrutky (popr. ich dotiahnite)
- po sekaní očistite prístroj z vonku.

## Možné poruchy



Pred každým odstránením poruchy

- prístroj vypnúť
- vyčkajte úplného zastavenia stroja
- vytiahnuť sieťovú zástrčku

Porucha	Možná príčina	Odstránenie
motor sa nerozbehne	chýba sieťové napätie	skontrolovať poistky
	kábel prípojky je vadný	nechať skontrolovať prístroj (elektrikárom)
	Stroj je preťažený/zablokovaný a po 5 sec spätného choda sa automaticky vypne.	Stlačte prepínač smeru otáčania na ↓ VTIAHNUTIE, aby bolo možné pokračovať v prevádzke.
	záchytný kôš je odomknutý  (bezpečnostné vypínanie je vypnuté)	uzamknite záchytný kôš 
motor vrčí, ale sa nerozbehne	Valcová fréza je blokováná i po viacerých spätných chodech.	1. Uvoľnite skrútku pre nastavenie (J). 2. Stlačte potom prepínač smeru otáčania na ↑ SPÄTNÝ CHOD, aby ste mohli pokračovať v prevádzke.  pozri tiež „Prepínač smeru otáčania“
	kondenzátor je vadný	prístroj zasláť k oprave výrobcovi, popr. ním menovanej firme
materiál k rezaniu nie je vŕhovaný	Fréza beží opačným smerom. Poloha spínača je nesprávna.	Stlačte prepínač smeru otáčania na ↓ VTIAHNUTIE.
	príliš mäkký alebo mokrý materiál na rezanie	vsunúť pomocou vetvy a nechať posekať
	Opotrebovaná valcová fréza	Protidosku nastavte tak, ako je to opísané v kapitole „Nastavenie protidosky“, v prípade silného opotrebenia vymeňte frézu. Výmenu rezacieho valca smie vykonávať len zákaznícky servis.
materiál k rezaniu nie je čisto prerezaný	protinôž je nesprávne nastavený	Protidosku nastavte tak, ako je to opísané v kapitole „Nastavenie protidosky“.
prístroj beží, zablokuje sa ale pri najmenšom zaťažení a vypne sa ističom motora	kábel predlžovačky je príliš dlhý, alebo má príliš malý prierez, zástrčka sa nachádza príliš ďaleko od hlavnej prípojky a prierez prípojky je príliš malý	Predlžovací kábel najmenej 1,5 mm <sup>2</sup> , maximálne 25 m dlhý. Pri dlhšom kábli prierez najmenej 2,5 mm <sup>2</sup> .

Pri ďalších funkčných nedostatkoch sa obráťte na autorizovaný servis.

## Technické údaje

Model	ALF 2300	ALF 2800
Výrobný rok	viz posledná strana	
Motor	motor na striedavý prúd, 50 Hz, 2800 min <sup>-1</sup>	
Napätie siete	230 V~	230 – 240 V~
Výkon motora P <sub>1</sub>	2300 W (P40)	2800 W (P40)
Výkon motora P <sub>1</sub>	2000 W	2300 W
Otáčky valcové frézy	40 min <sup>-1</sup>	
Spínač s	ochranou proti preťaženiu, funkciou rezania a spätného chodu, akčný člen nulového napätia	
Hmotnosť	30 kg	31 kg
Hladina akustického výkonu L <sub>PA</sub> (meraná podľa smernice 2000/14/ES)	79,4 dB (A) K = 3 dB (A)	80,7 dB (A) K = 3 dB (A)
Nameraná hladina akustického výkonu L <sub>WA</sub> (meraná podľa smernice 2000/14/ES)	89 dB (A) K = 2,37 dB (A)	91,9 dB (A) K = 0,34 dB (A)
Zaručená hladina akustického výkonu L <sub>WA</sub> (meraná podľa smernice 2000/14/ES)	91 dB (A)	92 dB (A)
max. spracovateľný priemer vetiev (platí iba pre čerstvé odrezky)	∅ max. 40 mm	∅ max. 45 mm
Ochranná trieda	I	
Druh ochrany	IP X4	
Zabezpečenie siete	16 A pomalé	16 A pomalé
Švajčiarsko	10 A pomalé	--
UK	13 A pomalé	13 A pomalé

	2000 W	2300 W	2300 W (P40)	2800 W (P40)
<b>Spôsob prevádzky:</b>	Kontinuálna prevádzka		Neprerušovaná periodická prevádzka 10 min 4 min. stála prevádzka 6 min. voľnobeh	

## Prehlásenie o zhode – ES

Nr. (S-No.): 12682 → ALF 2800

podľa smernice ES **2006/42/ES**

Prehlašujeme

**Altrad Lescha Atika GmbH**

Josef-Drexler-Str. 8, 89331 Burgau - Germany

na vlastnú zodpovednosť, že výrobok

**Gartenhäcksler (Záhradný štiepkovač)**

**model ALF 2300, ALF 2800**

**Seriové číslo:** 044000 – 065000

zodpovedá daným požiadavkám ES smerníc a ustanoveniam nasledujúcich smerníc:

**2014/30/EU, 2000/14/ES+2005/88/ES a 2011/65/EU.**

**Následujúce normy byly použité:**

EN 60335-1:2012/A2:2019; EN 50434:2014;

EN 55014-1:2017; EN 55014-2:2015; EN 61000-3-2:2014;

EN 61000-3-11:2000; EN 62321:2009

**Hodnoty shody sa riadia podľa:**

**2000/14/ES - Príloha V a 2005/88/ES**

	ALF 2300	ALF 2800
Nameraná hladina hluku L <sub>WA</sub>	89 dB (A)	91,9 dB (A)
Zaručená hladina hluku L <sub>WA</sub>	91 dB (A)	92 dB (A)

**Archiv technickej dokumentácie:**

Altrad Lescha Atika GmbH – Technické oddelenie

Josef-Drexler-Str. 8, 89331 Burgau - Germany

Burgau, 23.09.2021

i.A.   
i.A. G. Koppenstein,  
Vedenie odd. Konštrukcie

## Záruka

Prosíme, prečítajte a rešpektujte priložené záručné prehlásenie a jeho podmienky.

**Technické zmeny vyhradené!**

❗ Navodilo shranite za prihodnjo uporabo.

❗ Vsem osebam, ki delajo s to napravo, dajte tudi ta navodila za uporabo.

 **Naprave ne smete pognati, preden ste prebrali ta navodila, upoštevali vse navedene napotke in napravo montirali, kot je opisano.**

 **Te naprave ne smejo upravljati/uporabljati otroci, osebe z omejenimi telesnimi, zaznavnimi ali duševnimi sposobnostmi ter osebe, ki nimajo ustreznih izkušenj in znanja ali niso seznanjene z navodili.**

 **Otroci in mladostniki mlajši od 16 let ne smejo delati z napravo. Nacionalni in lokalni predpisi lahko določajo drugačne starostne omejitve za uporabnika.**

## Vsebina

Obseg dobave	164
Opis naprave	164
Obratovalni časi	164
Simboli na napravi	164
Simboli v navodilih za uporabo	165
Pravilna uporaba	165
Preostala tveganja	165
Varnostni napotki	165
Sestava	167 / 178
Zagon	167
Delo z vrtnim rezalnikom	169
Postavitev nasprotnog noža	169
Vzdrževanje / Nega / Shranjevanje	169
Možne motnje	170
Tehnični podatki	171
Izjava o skladnosti	171
Garancija	171
Nadomestni deli	172

## Obseg dobave

 Po razpakiranju preverite vsebino kartona, če

- ▶ je popolna,
- ▶ se je morebiti poškodovala med transportom.

Prosimo, da reklamacije takoj sporočite trgovcu, dobavitelju oziroma proizvajalcu. Poznejših reklamacij ne bomo upoštevali

- 1 predmontirana enota naprave
- 1 podvozje
- 2 kolesi
- 2 kolesna pokrova
- 2 nogi
- 1 vrečke z vijaki
- 1 lovilna košara
- 1 navodilo
- 1 garancijska izjava

## Opis naprave

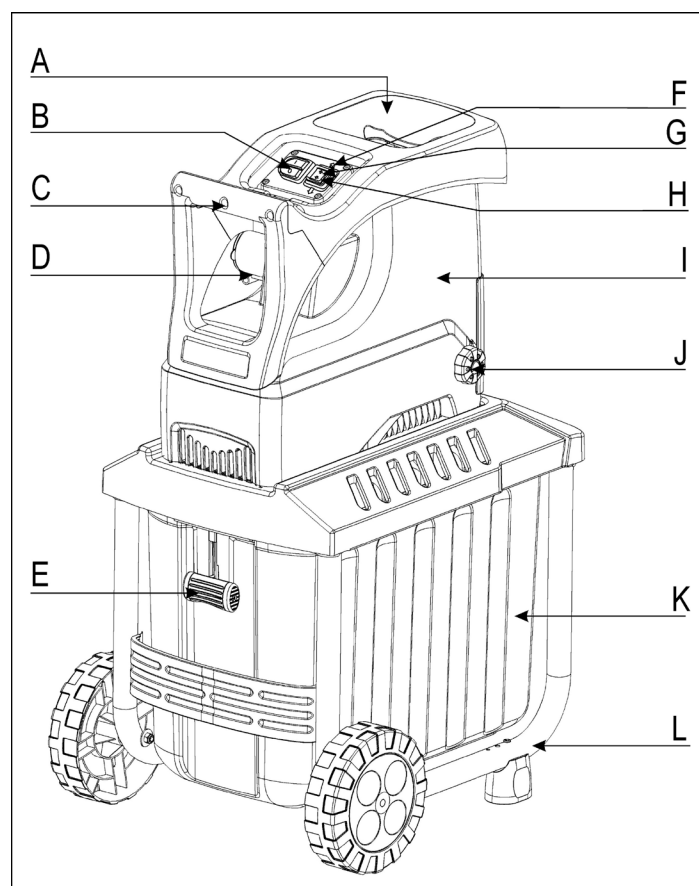



- A. Žrelo za rezalno blago
- B. Stikalo za vklop/izklop
- C. Ročaj
- D. Vtič
- E. Zapah lovilne košare
- F. LED
- G. Povratni tek } Stikalo za preklop smeri
- H. Vpoteg }
- I. Gornji del ohišjal
- J. Nastavni gumb za rezalni valj
- K. Lovilna košara
- L. Podvozje s kolesi in nogami



## Obratovalni časi

Prosimo, upoštevajte regionalne predpise.

## Simboli na napravi

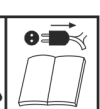
  Pred zagonom preberite navodila za uporabo ter varnostne napotke in jih upoštevajte.





  Preden začnete izvajati nastavitve, stroj čistiti ali če je kabel zapleten ali poškodovan, stroj izklopite in izvlecite omrežni vtič.

  Nevarnost zmečkanin pri obratujočem motorju – oddaljite neudeležene osebe, hišne ljubimce in domače živali.



	Počakajte, da se ustavijo vsi deli stroja, preden se jih dotaknete!
	Pazite na obračajoče se nože. Roke in noge med obratovanjem stroja ne držite v odprtinah.
	Nosite zaščito za vid in sluh.
	Nosite zaščitne rokavice.
	Zaščitite pred vlago.
	Ne uporabljajte za stopanje.
Rezanje materiala 	Ni rezanja materiala
	Lovilna košara zapahnjena
	Lovilna košara odpahnjena
	Izdelek ustreza evropskim direktivam, ki veljajo za tovrstne izdelke.
	Električni aparati ne spadajo med hišne odpadke. Aparate, pribor in embalažo posredujte ekološki reciklažni postaji. V skladu z evropsko Direktivo 2012/19/EU o odpadni električni in elektronski opremi morate neuporabne električne naprave zbirati ločeno in jih reciklirate okolju prijazno.

## Simboli v navodilih za uporabo

-  Preteča nevarnost ali nevarna situacija. Neupoštevanje teh napotkov lahko povzroči poškodbe oseb ali materialno škodo.
-  **Pomembni napotki za pravilno uporabo.** Neupoštevanje teh napotkov lahko povzroči motnje.
-  **Napotki za uporabnika.** Ti napotki vam pomagajo optimalno uporabljati vse funkcije.
-  **Montaža, uporaba in vzdrževanje.** Tukaj je natančno razloženo, kaj morate storiti.

## Pravilna uporaba

K pravilni uporabi spada rezanje

- vej vseh vrst do premera (odvisno od vrste in svežine lesa)
- ovnelega, vlažnega, že več dni skladiščenega vrtnega odpadka z vejami.

Rezanje stekla, kovin, plastični delov, plastičnih vrečk, kamenja, odpadkov materiala, korenin z zemljo, odpadkov brez trdih materialov (npr. kuhinjski odpadki) ni dovoljeno.

Vrtni rezalnik je primeren samo za zasebno uporabo v hiši in na vrtu.

Vrtni rezalniki za zasebni domač in ljubiteljski vrt so tiste naprave, ki se ne uporabljajo v javnih nasadih, parkih, na športnih igriščih ter v kmetijstvu in gozdarstvu.

K pravilni uporabi sodi tudi upoštevanje proizvajalčevih predpisov za obratovanje, vzdrževanje in zagon ter upoštevanje varnostnih napotkov iz navodil za uporabo.

Kot nepravilna uporaba šteje vsaka drugačna uporaba. Proizvajalec ne prevzema odgovornosti za škode, ki izhajajo iz takšne uporabe - tveganje zanje prevzema izključno uporabnik.

Samovoljno spreminjanje vrtnega rezalnika ima za posledico izključitev jamstva proizvajalca za vse vrste škode, ki zaradi tega nastane.

Napravo lahko pripravljajo, uporabljajo in vzdržujejo le osebe, ki se na to spoznajo in so seznanjene z možnimi nevarnostmi. Zagon sme izvesti samo naše osebje ali servisna služba, ki smo jo za to pooblastili.

## Preostala tveganja

 Tudi pri pravilni uporabi lahko kljub upoštevanju vseh zadevnih varnostnih predpisov obstajajo preostala tveganja zaradi konstrukcije, ki je pogojena z namenom uporabe.

Preostala tveganja se lahko zmanjšajo, če se v celoti upoštevata točki „Varnostni napotki“ in „Pravilna uporaba“ ter celotna navodila za uporabo.



**Pozornost in previdnost zmanjšujeta nevarnost osebnih poškodb in materialne škode.**

- Nevarnost poškodb prstov in rok, če z roko sežete skozi neko odprtino in pridete v stik z rezilom.
- Nevarnost poškodb prstov in rok pri montažnih in čistilnih opravilih na nožu/rezilu.
- Poškodbe zaradi izmeta rezanih delov na področju lijaka.
- Nevarnost zaradi električnega toka, pri uporabi neustreznih električnih priključnih vodov/napeljav.
- Dotik delov, ki prevajajo električni tok, pri odprtih električnih sestavnih delih.
- Prizadetost sluha pri dlje trajajočih delih brez zaščite za sluh.

Nadaljnje lahko kljub sprejetim ukrepom obstajajo neocitna preostala tveganja.

## Varnostni napotki

**Pred zagonom tega izdelka preberite in upoštevajte naslednje napotke ter predpise o preprečevanju nezgod oziroma varnostna določila, ki veljajo v posamezni državi, da sebe in druge zaščitite pred možnimi poškodbami.**

-  Varnostne napotke posredujte vsem osebam, ki delajo s strojem.
-  Te varnostne napotke dobro shranite.
-  **Popravila na varnostnem izklopu smejo opravljati samo proizvajalec oziroma od njega imenovano podjetje.**

- Pred uporabo naprave se s pomočjo navodil za uporabo seznanite z njo.
- Naprave ne uporabljajte za namene, za katere ni namenjena (glejte poglavji "Pravilna uporaba" in "Delo z vrtnim rezalnikom").
- Poskrbite za varno postavitvev in zmeraj ohranajte ravnotežje naprave. Ne iztegujte se. Pri vstavljanju materiala za rezanje stojte na enaki ravnini z napravo.
- Pri klančinah vedno pazite na stabilnost postavitve.
- Napravo vedno uporabljajte le med hojo, ne pa med tekom ali bežanjem (menjava lokacije).
- Bodite previdni in pozorni. Pazite na to, kaj delate. Ravnajte razumno. Ne uporabljajte stroja, če ste utrujeni oziroma ste pod vplivom drog, alkohola ali zdravil. Samo trenutek nepazljivosti med uporabo naprave lahko povzroči resne poškodbe.
- Pri delu z napravo vedno nosite zaščitna očala, delovne rokavice in glušnike.
- Pri delu z napravo vedno nosite primerna delovna oblačila:
  - ne nosite ohlapnih oblačil ali nakita (ujamejo se lahko v gibljive dele stroja)
  - obutev, ki ne drsi,
  - Dolge hlače za zaščito nog
  - ne nosite ohlapnih padajočih oblačil ali oblačil z visečimi trakci ali vrvicami.
- Z napravo nikoli ne delajte bos ali z lahko obutvijo.
- Upravljalca je na delovnem področju stroja odgovoren za tretje osebe.
- Otroci se z napravo ne smejo igrati.
- Poskrbite, da se pri stroju ne zadržujejo otroci.
- Otroci naprave ne smejo čistiti ali vzdrževati, kjer je za vzdrževanje odgovoren uporabnik.
- Naprave nikoli ne uporabljajte, ko se v njeni bližini nahajajo neudeležene osebe, zlasti otroci, ali živali.
- Izključno uporabnik je odgovoren za nesreče ali ogrožanje drugih oseb ali njihove lastnine.
- Naprave nikoli ne pustite brez nadzora.
- Skrbite za red na delovnem področju! Nered lahko povzroči nezgode.
- Postavite se v delovni položaj, t.j. stransko ali za napravo.
- Nikoli ne segajte v odprtino za vstavljanje ali izmetavanje.
- Obraz in telo ne približujte odprtini za vstavljanje materiala.
- Naprave ne obremenite prekomerno! Bolje in varneje boste delali v navedenem zmogljivostnem področju.
- Napravo uporabljajte samo s celotnimi in pravilno nameščenimi varnostnimi napravami in na stroju ne spreminjajte ničesar, kar bi lahko vplivalo na varnost.
- Nikoli ne poskušajte zaobiti zaklepne funkcije zaščitnih naprav.
- Ne spreminjajte števila nastavitve regulatorja motorja, število vrtljajev uravnava varno največjo delovno hitrost in ščiti motor in vse vrteče se dele pred poškodbami zaradi prevelike hitrosti. Pri težavah se obrnite se na servisno službo.
- Naprave ne uporabljajte brez polnilnega lijaka.
- Ne spreminjajte naprave oz. delov naprave.
- Naprave ne škropite z vodo. (Električni tok je vir nevarnosti).
- Upoštevajte vplive okolice:
  - Naprave ne uporabljajte v vlažni ali mokri okolici.
  - Naprave ne pustite stati v dežju.

- Ne delajte v slabem vremenu (npr. med dežjem; nevarnost strel).
- Delajte le v razmerah z dovolj svetlobe, poskrbite za zadostno osvetlitev.

- Preprečite nevarnost poškodovanja prstov in nosite zaščitne rokavice, ko napravo montirate in čistite.
- Naprave ne transportirajte, ko motor deluje.
- Stroj izklopite in izvlecite omrežni vtič iz vtičnice, nato pa se prepričajte, ali so se gibljivi deli povsem ustavili, pri:
  - pri nameščanju in odstranjevanju lovilne košare
  - popravilih
  - vzdrževalnih in čistilnih delih
  - kadar med obratovanjem preverjate, ali so priključni vodi zavozlani ali poškodovani
  - odpravljanju motenj
  - transportu
  - zapuščanju naprave (tudi pri kratkotrajnem premoru)
- Pri zamašenem vstopnem ali izstopnem delu stroja motor izključite in izvlecite omrežno stikalo, preden odstranite ostanke materiala iz vstopnega ali izstopnega dela stroja.
- Ne dotikajte se premikajočih se nevarnih delov, dokler stroja ne ločite od električnega napajanja in se vsi gibljivi deli povsem ne ustavijo.
- Če se priključki ali podaljški med uporabo poškodujejo, jih je treba takoj ločiti od omrežja napajanja. Poškodovane napeljave se ne dotikajte, dokler ni ločena od omrežja. Stroja ne uporabljajte, če je napeljava obrabljena ali poškodovana.
- Preverite, ali je stroj poškodovan:
  - pred nadaljnjo uporabo naprave je treba skrbno preveriti, ali varnostne naprave brezhibno delujejo;
  - prepričajte se, ali gibljivi deli stroja brezhibno delujejo, se pri tem ne zatikajo in niso poškodovani. Vsi deli morajo biti pravilno montirani in izpolnjevati vse pogoje, ki so potrebni za brezhibno delovanje vrtnega rezalnika.
  - poškodovane zaščitne priprave in dele mora pravilno popraviti ali zamenjati strokovnjak, če v navodilih za uporabo ni navedeno drugače.
  - treba je zamenjati poškodovane ali nečitljive varnostne nalepke.
- Naprave in orodja, ki jih trenutno ne uporabljate, hranite v suhem, zaklenjenem prostoru, izven dosega otrok.
- Stroj skladiščite tam, kjer bencinski hlapi ne pridejo v stik z odprtim plamenom ali iskrami. Stroj se mora dobro ohladiti, preden ga uskladiščite.
- Stroj skrbno vzdržujte in ohranajte čistega.



### Električna varnost

- Izvedba priključnega voda v skladu z IEC 60245 (H 07 RN-F) s prečnim prerezom voda najmanj
  - 1,5 mm<sup>2</sup> pri dolžini kabla do 25 m
  - 2,5 mm<sup>2</sup> pri dolžini kabla več kot 25 m
- Dolgi in tanki priključni vodi povzročajo izgubo napetosti. Motor ne bo dosegel največje zmogljivosti, funkcija naprave pa se bo zmanjšala.
- Vtič in vtičnica priključnega voda morata biti gumijasta, iz mehke plastike ali drugega termoplastičnega materiala z enako mehansko trdnostjo ali pa biti s tem materialom vsaj obložena.

- Vtična naprava priključnega voda mora biti zaščitena pred škropljenjem.
- Pri polaganju priključnih vodov pazite, da niso stisnjeni ali upognjeni in da se vtična povezava ne zmoči.
- Podaljška ne približujte premikajočim se nevarnim delom, da se ne poškoduje, kar lahko vodi v dotikanje aktivnih delov.
- Kabla ne uporabljajte v namene, za katere ni namenjen. Zaščitite kabel pred vročino, oljem in ostrimi robovi. Ne uporabljajte kabla za vlečenje vtičaja iz vtičnice.
- Podaljška ne približujte nevarnim gibljivim delom, da preprečite poškodovanje kabla, ki lahko vodi v dotikanje delov pod napetostjo.
- Če uporabljate kabelski boben, morate kabel popolnoma odviti.
- Redno kontrolirajte podaljševalni kabel in ga zamenjajte, če je poškodovan.
- Upoštevajte, da poškodovanega kabla ne smete priključiti na oskrbo z energijo in da se poškodovanega kabla ne smete dotikati, dokler ne ločite napajanja; poškodovani kabel lahko vodi v dotikanje delov pod napetostjo.
- Ne uporabljajte pokvarjenih priključnih vodov/napeljav.
- Na prostem uporabljajte samo za to odobrene in ustrezno označene podaljševalne kable.
- Ne uporabljajte nikakršnih začasnih električnih priključkov.
- Nikoli ne premoščajte ali izključujte varnostnih naprav.
- Priključite napravo preko stikala za zaščito pred okvarnim tokom (30 mA).

⚠ **Električni priključek oz. popravila na električnih delih stroja lahko izvaja samo koncesioniran električar ali ena od naših servisnih služb. Upoštevati morate krajevne predpise, še posebej tiste, ki zadevajo zaščitne ukrepe.**

⚠ **Če je omrežna napeljava (če obstaja) tega pripomočka poškodovana, jo morate nadomestiti s posebno priključno napeljavo, ki je na voljo pri izdelovalcu ali službi za stranke.**

⚠ **Popravila na drugih delih stroja smejo opravljati samo proizvajalec oziroma ena od njegovih servisnih služb.**

⚠ **Uporabljajte samo originalne nadomestne dele. Če uporabljate druge nadomestne dele in drug pribor, lahko pride do nesreč. Za škodo, ki pri tem lahko nastane, proizvajalec ne odgovarja.**

### Vedenje v nujnem primeru

- Uvedite ukrepe prve pomoči, primerne za nesrečo, in čim prej poiščite usposobljeno zdravniško pomoč.
- Poškodovanca zaščitite pred dodatnimi poškodbami in ga pomirite.

### Sestava

glej stran 178

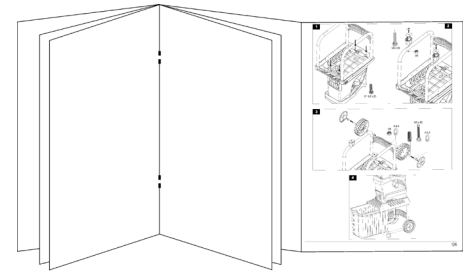

### Zagon

- Prepričajte se, ali je naprava celotna in montirana v skladu s predpisi.
- Pred zagonom stroja se prepričajte, da je dovajanje (polnilni lijak) prazno.
- Za uporabo postavite rezalnik na vodoravno in trdno podlago (nevarnost, da se prevrne).
- Ne delajte na vlažni podlagi. Vlažna podlaga pomeni manj stabilnosti in večjo nevarnost za nesrečo.
- Naprave ne uporabljajte na tlakovanih površinah, posutih z gramozom, na kateri lahko izvržen material povzroči poškodbe.
- Ne delajte v neposredni bližini bazenov ali vrtnih ribnikov.
- Napravo uporabljajte samo na prostem. Vzdržujte oddaljenost (najmanj 2 m) od stene ali drugega trdega predmeta.
- Z napravo ne delajte ob slabih vremenskih pogojih.
- Pred vsako uporabo preverite:
  - ali je priključni kabel ali podaljšek poškodovan (razpoke, rezi in podobno) ali utrujen (lomljiv)
  - ⚠ **ne uporabljajte okvarjenih priključnih kablov ali podaljškov**
  - glede morebitnih poškodb (glejte Varnostni napotki);
  - da enota za sesekljanje ni obrabljena ali poškodovana in ali je dobro zavarovana
  - če so trdno priviti vsi vijaki, matice in sorniki ter drugi pritrditveni material;
  - če so pokrovi, deflektorji in zaščitni pokrovi na svojem mestu in v dobrem delovnem položaju.

### Omrežni priključek

- Preverite ali napetost omrežja odgovarja napetosti, navedeni na tipski ploščici stroja, npr. 230 V. Vtaknite vtič napajalnega kabla v ustrezno in pravilno ozemljeno vtičnico.
- Napravo priključite prek stikala FI (stikalo za okvarni tok) 30 mA.
- Uporabljajte le trižilne podaljške s priključenim ozemljitvenim kablom in zadostnim presekom.

### Zavarovanje omrežja

		Švicarsku	UK
2300 W	16 A nosilci	10 A nosilci	13 A nosilci
2800 W	16 A nosilci		13 A nosilci

## Omrežna impedanca

Pri neugodnih omrežnih pogojih lahko pride med postopkom vklopa do kratkotrajnega znižanja napetosti, ki lahko negativno vpliva na druge naprave (npr. utripanje luči).

Če upoštevate največje omrežne impedance, navedeni v tabeli, so motnje malo verjetne.

Moč $P_1$ (W)	Omrežna impedanca $Z_{max}$ ( $\Omega$ )
2300	0,31
2800	0,31

## Stikalo za vklop/izklop

Ne uporabljajte naprav, na katerih ne deluje stikalo za vklop in izklop. Pokvarjeno stikalo mora nemudoma popraviti oziroma zamenjati pooblaščen servisna služba.

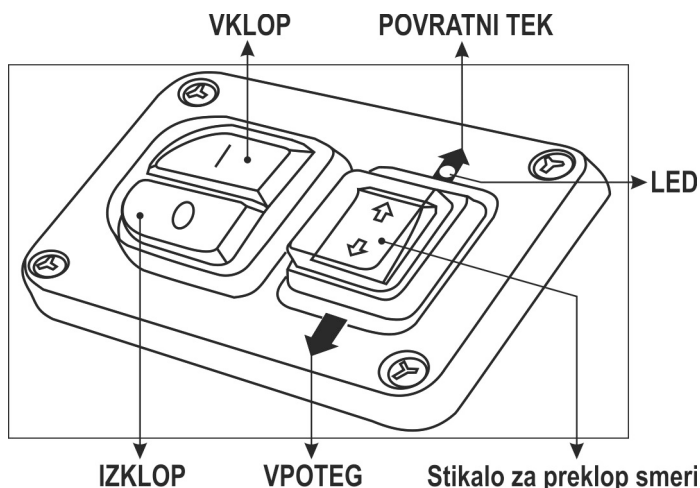

### **Vklop**

Pritisnite zeleni gumb . LED-dioda zasveti zeleno. Material rezalni valj povleče vase in seseklja.

### **Izklop**

Pritisnite rdeči gumb . LED-dioda ugasne.

### **Zaščita pred ponovni zagonom pri izpadu električnega toka**

Pri izpadu toka se naprava samodejno izklopi (sprožilec ničelne napetosti). Za ponovni vklop znova pritisnite zeleni gumb.

### **Stikalo za preklap smeri obračanja**

**Preklap smeri obračanja rezalnega valja je mogoče le, ko je rezalnik vklopljen.**

#### **VPOTEG**

Rezalnik je v normalnem delovanju, če pritisnete na stikalo za preklap smeri obračanja na „VPOTEG“. Material rezalni valj povleče vase in seseklja.

#### **POVRATNI TEK**

Rezalnik je v normalnem delovanju, če pritisnete na stikalo za preklap smeri obračanja na „POVRATNI TEK“. Material rezalni valj sprosti in ga lahko izvlečete.

Napotek: pri preklopu rezalnika iz normalnega v povratni tek se rezalni valj na kratko ustavi in se nato samodejno obrača v nasprotno smer.

Napotek: če rezalnik med obratovanjem v vzvratni smeri izklopite, se smer obračanja rezalnega valja ponastavi, tj. ob naslednjem vklopu rezalnika se material vpotegne.

## Rezalnik je zamašen/zagozden/preobremenjen

Večje in manjše veje lahko napravo zamašijo/zagozdijo. Stikalo za preklap smeri obračanja se v tem primeru samodejno preklopi v „POVRATNI TEK“, da sprosti zagozden material. Po 3 do 5 sekundah se motor samodejno izključi.

Na stikalu za spremembo smeri obračanja pritisnite na VPOTEG, da nadaljujete z delom.

Napotek: upoštevajte; dokler LED-dioda sveti, je naprava pripravljena na obratovanje.

Če je naprava še vedno zamašena/zagozdjena, se smer obračanja rezalnega valja spet samodejno preklopi v povratni tek. Postopek večkrat ponovite. Če po več poskusih zamašitev/zagozditve ne odstranite, obrnite nastavitveni gumb (J), ko se motor spet izklopi, v desno (s tem povečate razmik med protirezili in rezalnim valjem). Na stikalu za spremembo smeri obračanja pritisnite na POVRATNI TEK, da nadaljujete z delom. Vpet material se sprosti.

Pri tem LED-dioda sveti.

Ko je zamašitev/zagozditvev odstranjena, morate spet nastaviti razdaljo med protirezili in rezalnim valjem. Glejte poglavje „Postavitev nasprotnog noža“.

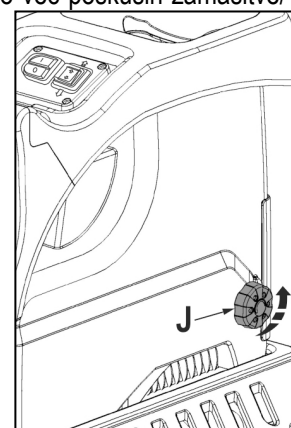

## Tip

- Veliki predmeti ali kosi lesa se z večkratno aktiviranje odstranjajo tako v smeru rezanja in tudi v smeru osvobodjanja.
- Za odstranjevanje blokiranih predmetov z žrela ali izpraznjevalne odprtine rabite palico ali kavelj.

**Čakajte vselej da rezalnik stane preden ga znova vklopite.**

## Lovilna košara

Vgrajena lovilna košara je opremljena z ročajem za zapahnitev in varnostnim izklopom.

Napravo pred namestitvijo in odstranitvijo lovilne košare izključite.

⇒ Lovilna košara je zapahnjena in tesno povezana z napravo.

⇒ Lovilna košara je odpahnjena in ločena od naprave. Naprave ni možno vključiti.

Če lovilno košaro odpahnete ob delujoči napravi, se naprava samodejno izklopi  
→ LED-dioda ugasne.

## Delo z vrtnim rezalnikom

- Postavite se v delovni položaj, t.j. stransko ali za napravo.
- Poskrbite za varno postavitvev in zmeraj ohranajte ravnotežje naprave. Ne iztegujte se. Pri vstavljanju materiala za rezanje stojte na enaki ravnini z napravo.

- Pri zagonu naprave vedno stojte zunaj izmetne cone.
- **⚠ Daljši material, ki moli iz naprave, lahko skoči nazaj, ko ga noži vpotegnejo! Ohranjajte varnostno razdaljo!**
- Nikoli ne segajte v odprtino za vstavljanje ali izmetavanje materiala.
- Obraz in telo ne približujte odprtini za vstavljanje.
- Roke, druge dele telesa in obleke ne dajajte v polnilno cev, izpraznjevalni kanal ali v bližino drugih gibljivih delov.
- Pred vklopom naprave preverite
  - da v polnilnem lijaku ni ostankov rezanja.
  - ali je lovilna košara zapahnjena.
- Naprave ne prevračajte pri obratujočem motorju.
- Pazite na to, da pri motorju ne bo odpadkov ali nakopičenega materiala, da stroj zaščitite pred škodo ali možnim požarom.
- Pri polnjenju pazite, da v lijak ne zaidejo nikakršni kovinski deli, kamni, steklenice ali drugi predmeti, ki se ne morejo obdelati.
- Napravo pred namestitvijo in odstranitvijo lovilne košare izključite.
- Če v polnilni lijak zaidejo tujki ali se začne naprava nenavadno oglašati ali vibrirati, jo takoj izklopite in počakajte, da se zaustavi. Izvlecite omrežno stikalo in izvedite naslednje točke:
  - preverite škodo,
  - zamenjajte ali popravite poškodovane dele,
  - preverite napravo in zategnite zrahljane dele

**⚠ Naprave ne smete popravljati, če za to niste pooblašteni.**

## 👉 Kaj lahko sekljam?

**Da:**

- Veje vseh vrst do maks. premera, odvisno od vrste in svežine lesa
- ovenele, vlažne, že več dni uskladiščene vrtno odpadke
- 👉 sekljajte samo izmenično z vejami

**Ne:**

- steklo, kovinske dele, umetne mase, plastične vrečke, kamne, odpadke blaga, korenine z zemljo
- odpadke brez trde konsistence npr. kuhinjske odpadke

## 👉 Posebni napotki za sekljanje:

- Polnite material za rezanje vedno z desne strani v polnilno odprtino žrela.
- Veje, vejice in les sekljajte kratek čas po rezanju
  - ko se ta rezan material posuši, postane zelo trd, največji prerez vej, ki se jih da obdelovati, pa se s tem zmanjša.
- Pri močno razvejanih vejah odstranite stranske poganjke.
- Obdelovanje vrtnih odpadkov, ki vsebujejo veliko vode in so nagnjeni k lepljenju
  - te odpadke sekljajte skupaj z materialom za sekljanje, ki vsebujejo les, da preprečite zamašitev v napravi.
- Zrezani material v področju izpraznjevalne odprtine ne sme biti previsok. Previsok zrezani material lahko zamaši izpraznjevalni kanal. S tem lahko pride do vračanja materiala

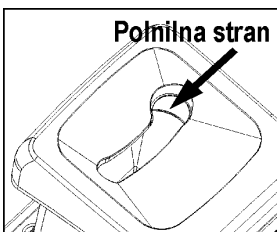

skozi polnilno odprtino materiala. Lovilno košaro redno praznite.

- Polnilno odprtino in izpraznjevalni kanal očistite, če je naprava zamašena. Za to najprej izklopite motor in izvlecite mrežni vtič.
- Bodite pozorni, da se upošteva največji prerez vej, ki ga je možno obdelati z vašo napravo (glejte »Tehnični podatki«). Glede na vrsto in svežino lesa, se lahko zmanjša največji premer vej za obdelavo.
- Rezilo v veliki meri samodejno povleče material za sekljanje.
- Samodejni preklon smeri vrtenja:
  - Pri nenadnem blokiranju naprave se lahko smer vrtenja rezalnega valja prekloni in v tem primeru material za sekljanje potisne nazaj.
  - izklopite napravo
  - počakajte, da se rezalni valj zaustavi
  - napravo ponovno vklopite in uporabite material, ki se lažje seklja.

## Postavitev nasprotnog noža

Nasprotni nož B je možno naravnati prosto naravnati na rezalnem valju A. Po močnosti je treba ostaviti malo razdaljo kakor bi obratovanje blo efektivno.

Mehki material ali mokre veje se lahko strgajo namesto da bova rezane. Tudi nasprotni obrabljeni nož more po večkratnem obratovanju voditi do tistega problema

### Naravnava razdalje.

Vključite aparat.

Na desne strane plastičnega ohišja je naprava za naravnavo. Za nastavitev distance obrnite nastavni gumb (D) v desno tako, da se vijak (C) premika k rezalnemu valju. Vrtite tolk časa dokler izpraznjevalne odprtine ne pada alu ostružek.

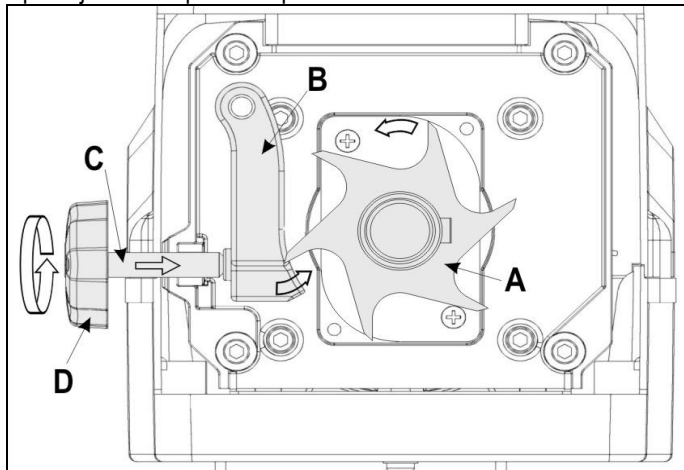

## Vzdrževanje / Nega / Shranjevanje

- **Pred začetkom vsakega vzdrževalnega opravlila**
  - izključite motor in izvlecite omrežni vtičnik;
  - počakajte, da se naprava ohladi;
  - da preprečite poškodbe si nadenite zaščitne rokavice.

**Če morate napravo zaradi vzdrževanja, uskladiščenja ali zamenjave opreme izključiti, se prepričajte, da je vir energije izklopljen in omrežni vtič izvlečen. Prepričajte se, da so vsi gibljivi deli na miru in ključ izvlečen, če obstaja. Naprava se mora pred vzdrževanjem, premikanjem ali podobnim ohladiti.**

Ko napravo izključite, se rezalno orodje še nekaj časa vrti. Pred začetkom popravila ali vzdrževanja počakajte, da se vsi deli ustavijo.

Pri vzdrževanju rezilnega orodja upoštevajte, da lahko zaradi zagonskega mehanizma še naprej teče, tudi če se motor zaradi zapaha pokrova več ne premika.

Bodite pozorni, da po koncu popravila ali vzdrževanja odstranite vso orodje in izvijače.

• Vrtni rezalnik v glavnem ne potrebuje vzdrževanja. Zaradi ohranjanja vrednosti in za dolgo življenjsko dobo upoštevajte naslednje:

- Poskrbite, da bodo prezračevalne reže proste in čiste.
- Preverite pritrdilne vijake (po potrebi jih zategnite).
- Po sekljanju očistite napravo.

Napravo čistite samo s toplo, mehko krpo in mehko krtačo.

Nikoli ne uporabljajte čistilnih sredstev ali razredčil. Na napravi lahko povzročite nepopravljive škode. Kemikalije lahko razjejo dele iz umetne mase.



- Rezalnika ne čistite s tekočo vodo ali z visokotlačnim čistilnim aparatom.
- Nezaščiten kovinske dele po vsaki uporabi zaradi zaščite pred rjo poškrpite z okolju prijaznim, biološko razgradljivim razpršilnim oljem.
- Rezalni valj in plošča za naknadno rezanje sta dela, ki se obrabita, vendar imata pri normalni uporabi in naknadni nastavitvi v skladu s predpisom življenjsko dobo, ki traja več let.
- ⓘ Obrabljene in poškodovane posamezne dele zamenjajte v kompletu, da preprečite neuravnoteženost.

## Možne motnje







Pred vsakim odpravljanjem motenj

- izklopite napravo,
- počakajte, da se naprava ustavi
- izvlecite vtičnik iz električnega omrežja.

Motnja	Možni vzrok	Odprava
Motor ne steče	ni omrežne napetosti	preverite varovalko
	priključni kabel je pokvarjen	poskrbite za preverjanje (strokovnjak - električar)
	Naprava preobremenjena/blokirana in po 5 sekundah samodejno izklopi povratni tek.	Na stikalu za spremembo smeri obračanja pritisnite na ↓VPOTEG, da nadaljujete z delom.
	Lovilna košara odpahnjena (varnostni izklop lovilne košare se sprodi)	zapahnite lovilno košaro ⓘ
Motor brni, vendar ne steče	Rezalni valj blokira tudi po večkratnem povratnem teku.	1. Odpustite nastavni vijak (J): 2. Na stikalu za spremembo smeri obračanja pritisnite na ↑POVRATNI TEK, da nadaljujete z delom. ⓘ glej tudi "Stikalo za preklon smeri"
	kondenzator je pokvarjen	napravo pošljite v popravilo proizvajalcu ali podjetju, ki ga je navedel
Material za sekljanje se ne povlači v napravo	Rezalni valj se vrti v obratni smeri. Položaj stikala ni pravilen	Na stikalu za spremembo smeri obračanja pritisnite na ↓VPOTEG.
	Material za sekljanje premehak ali preveč vlažen	izrabljeni rezalni valj
Material za sekljanje se ne povlači v napravo	izrabljeni rezalni valj	nasprotno ploščo postaviti kako je to pri „naravnava nasprotno plošče“ opisovano, pri zelo močne obrabe nadomestite rezalni valj. Rezalni valj mora zamenjati servis za stranke.
Material za sekljanje se ne reže dobro.	Nasprotni nož ni dovolno naravnan.	Nasprotno ploščo postaviti kako je to pri „naravnava nasprotno plošče“ opisovano.
Naprava steče, vendar pri majhni obremenitvi blokira in se preko stikala za zaščito motorja izklopi.	Predolg kabel za podaljšek ali premajhen presek vtičnica preveč oddaljena od glavnega priključka ali premajhen presek priključnega voda.	Kabel za podaljšek z najmanjšim prerezom 1,5 mm <sup>2</sup> , dolg maksimalno 25 m. pri daljšem kablu prerez najmanj 2,5 mm <sup>2</sup> .

V primeru drugačnega nepravilnega delovanja se obrnite na našo servisno službo.

## Tehnični podatki

Model	ALF 2300	ALF 2800
Leto izdelave	glejte zadnjo stran	
Motor	Motor na izmenični tok, 50 Hz, 2800 min <sup>-1</sup>	
Napetost omrežja	230 V~	230 – 240 V~
Zmogljivost motorja P <sub>1</sub>	2300 W (P40)	2800 W (P40)
Zmogljivost motorja P <sub>1</sub>	2000 W	2300 W
Število vrtaljev rezalni valj	40 min <sup>-1</sup>	
Stikalo za vklop/izklop s	zaščito pred obremenitvijo, rezalno in vzvratno funkcijo, aktiviranjem ob ničelni napetosti	
Teža	30 kg	31 kg
nivo zvočnega tlaka L <sub>PA</sub> (*1)	79,4 dB (A), K = 3 dB (A)	80,7 dB (A), K = 3 dB (A)
izmerjen nivo hrupa L <sub>WA</sub> (*1)	89 dB (A), K = 2,37 dB (A)	91,9 dB (A), K = 0,34 dB (A)
zagotovljen nivo hrupa L <sub>WA</sub> (*1)	91 dB (A)	92 dB (A)
največji prerez vej, ki se jih da obdelati (glede na vrsto in svežino vej)	Ø maks. 40 mm	Ø maks. 45 mm
Zaščitni razred	I	
Vrsta zaščite	IP X4	
Zavarovanje omrežja	16 A nosilci 	16 A nosilci 
Švicarsku	10 A nosilci 	--
UK	13 A nosilci 	13 A nosilci 

(\*1) = merjeno v skladu z 2000/14/ES

	2000 W	2300 W	2300 W (P40)	2800 W (P40)
<b>Način obratovanja:</b>	Trajno delovanje		neprekinjeno periodično obratovanje pri 10 min.: 4 min. trajnega obratovanja 6 min. praznega teka	

## Izjava o skladnosti ES

Nr. (S-No.): 12682 → ALF 2800

v skladu z direktivo **2006/42/ES**

S tem izjavljamo mi,

**Altrad Lescha Atika GmbH**

Josef-Drexler-Str. 8, 89331 Burgau - Germany

z izključno odgovornostjo, da je izdelek

**Gartenhäcksler (Vrtni rezalnik) model ALF 2300, ALF 2800**

**Serijska številka:** 044000 – 065000

v skladu z določili zgoraj navedene Direktive ES ter z določili

naslednjih Direktiv:

**2014/30/EU, 2000/14/ES+2005/88/ES in 2011/65/EU.**

**Uporabljeni so bili naslednjih harmonizirani standardi:**

EN 60335-1:2012/A2:2019; EN 50434:2014;

EN 55014-1:2017; EN 55014-2:2015; EN 61000-3-2:2014;

EN 61000-3-11:2000; EN 62321:2009

**Postopek za ugotavljanje skladnosti:**

**2000/14/ES – Dodatek V in 2005/88/ES.**

	ALF 2300	ALF 2800
Izmerjen nivo hrupa L <sub>WA</sub>	89 dB (A)	91,9 dB (A)
Garantirani nivo hrupa L <sub>WA</sub>	91 dB (A)	92 dB (A)

**Shranjevanje tehnične dokumentacije:**

Altrad Lescha Atika GmbH – Tehnična pisarna

Josef-Drexler-Str. 8, 89331 Burgau - Germany

Burgau, 23.09.2021

i.A.   
i.A. G. Koppenstein, Vodstvo gradnje

## Garancija

Prosimo, da upoštevate priloženo garancijsko izjavo.

<b>D Ersatzteile</b>	<b>GB Spare parts</b>	<b>F Pièces de rechange</b>
<p>Entnehmen Sie die Ersatzteile der Ersatzteillist oder Zeichnung.</p> <p><b>Ersatzteile bestellen:</b></p> <ul style="list-style-type: none"> <li>– Bezugsquelle ist der Hersteller oder Händler</li> <li>– erforderliche Angaben bei der Bestellung: <ul style="list-style-type: none"> <li>• Farbe des Gerätes</li> <li>• Ersatzteil - Nr. / Bezeichnung</li> <li>• gewünschte Stückzahl</li> <li>• Gartenhäcksler-Modell</li> <li>• Gartenhäcksler-Typ</li> </ul> </li> </ul> <p><b>Beispiel:</b> orange, 380359/ Gehäuseoberteil, 1, ALF 2800, AH 621</p>	<p>Please refer to the drawing and list for spare.</p> <p><b>Ordering spare parts:</b></p> <ul style="list-style-type: none"> <li>– Available from the manufacturer</li> <li>– Orders must quote the following information: <ul style="list-style-type: none"> <li>• Colour of appliance</li> <li>• Spare parts no. / Designation</li> <li>• Quantity required</li> <li>• Garden shredder model</li> <li>• Garden shredder type</li> </ul> </li> </ul> <p><b>Example:</b> orange, 380359/ upper enclosure part, 1, ALF 2800, AH 621</p>	<p>Pour les pièces de rechange, veuillez vous reporter au schéma.</p> <p><b>Commande de pièces de rechange:</b></p> <ul style="list-style-type: none"> <li>– la source d'approvisionnement est le constructeur</li> <li>– indications nécessaires pour la commande: <ul style="list-style-type: none"> <li>• couleur de l'appareil</li> <li>• n° de pièce de rechange / description</li> <li>• nombre d'unités souhaité</li> <li>• modèle de hacheuse de jardin</li> <li>• type de hacheuse de jardin</li> </ul> </li> </ul> <p><b>Exemple:</b> orange, 380359/ partie supérieure du carter, 1, ALF 2800, AH 621</p>

<b>BG Резервни части</b>	<b>CZ Náhradní díly</b>	<b>DK Reservedeler</b>
<p>Данните за резервните части вземете от списъка на резервните части или от чертежа.</p> <p><b>Заявяване на резервни части:</b></p> <ul style="list-style-type: none"> <li>– източник на доставката е производителят или търговецът</li> <li>– необходимите данни при заявка: <ul style="list-style-type: none"> <li>• цвят на уреда;</li> <li>• номер на резервната част;</li> <li>• обозначение на резервната част;</li> <li>• желан брой;</li> <li>• Модел – градинска резачка</li> </ul> </li> </ul> <p><b>Пример:</b> оранжев, 380359/ Шумозаглушителен капак, 1, ALF 2800, AH 621</p>	<p>Náhradní díly zjistíte z výkresu a seznamu.</p> <p><b>Objednávka náhradních dílů:</b></p> <ul style="list-style-type: none"> <li>– náhradní díly a servis zajišťuje prodejce</li> <li>– potřebné údaje při objednávce: <ul style="list-style-type: none"> <li>• barva přístroje</li> <li>• číslo náhradního dílu / popis</li> <li>• požadovaný počet kusů</li> <li>• model zahradního drtiče</li> <li>• typ zahradního drtiče</li> </ul> </li> </ul> <p><b>Příklad:</b> oranžový, 380359/ horní část pláště, 1, ALF 2800, AH 621</p>	<p>Reservedelene fremgår af tegningen.</p> <p><b>Bestilling af reservedele:</b></p> <ul style="list-style-type: none"> <li>– Reservedele bestilles hos producenten</li> <li>– følgende bedes oplyst ved bestillingen: <ul style="list-style-type: none"> <li>• Apparatets farve</li> <li>• Reservedel-nr. / Betegnelse</li> <li>• Det ønskede styktal</li> <li>• Model</li> <li>• Type</li> </ul> </li> </ul> <p><b>Eksempel:</b> orangefarvet, 380359/ husets låg, 1, ALF 2800, AH 621</p>

<b>E Repuestos</b>	<b>FIN Varaosat</b>	<b>H Pótalkatrészek</b>
<p>Localice los repuestos en la lista de repuestos o el dibujo.</p> <p><b>Pedir repuestos:</b></p> <ul style="list-style-type: none"> <li>– la fuente de adquisición es el fabricante o el distribuidor</li> <li>– especificaciones necesarias para el pedido: <ul style="list-style-type: none"> <li>• color del aparato</li> <li>• n° del repuesto / denominación</li> <li>• cantidad deseada</li> <li>• modelo de picadora de desechos de jardín</li> <li>• tipo de picadora de desechos de jardín</li> </ul> </li> </ul> <p><b>Ejemplo:</b> naranja, 380359/ parte superior de la carcasa, 1, ALF 2800, AH 621</p>	<p>Katso varaosia varaosapiirustuksesta.</p> <p><b>Varaosien tilaaminen:</b></p> <ul style="list-style-type: none"> <li>– Varaosat tilataan valmistajalta.</li> <li>– Tilauksessa tarvittavat tiedot: <ul style="list-style-type: none"> <li>• laitteen väri</li> <li>• varaosa-nro / nimitys</li> <li>• tilauksen kappalemäärä</li> <li>• silppurimalli</li> <li>• silppurityyppi</li> </ul> </li> </ul> <p><b>Esimerkki</b> oranssi, 380359/ Kotelon yläosa, 1, ALF 2800, AH 621</p>	<p>A pótalkatrészeket a rajzon és a jegyzéken található.</p> <p><b>Pótalkatrészek megrendelése:</b></p> <ul style="list-style-type: none"> <li>– Beszerzési forrás a gyártó</li> <li>– a megrendelésnél szükséges adatok: <ul style="list-style-type: none"> <li>• a készülék színe</li> <li>• pótalkatrész-szám / megnevezés</li> <li>• kívánt darabszám</li> <li>• kerti aprítógép modellje</li> <li>• typ</li> </ul> </li> </ul> <p><b>Példa:</b> narancs, 380359/ a motorház felső része, 1, ALF 2800, AH 621</p>



<b>HR</b> Rezervni dijelovi	<b>I</b> Pezzi di ricambio	<b>N</b> Reservdeler
<p>Rezervne dijelove vidite u nacrtu.</p> <p><b>Naručiti rezervne dijelove:</b></p> <ul style="list-style-type: none"> <li>– izvor nabave je proizvođač</li> <li>– potrebni navodi prilikom narudžbe: <ul style="list-style-type: none"> <li>• boja uređaja</li> <li>• broj rezervnog dijela / oznaka</li> <li>• željeni broj komada</li> <li>• model vrtno sjeckalice</li> <li>• tip vrtno sjeckalice</li> </ul> </li> </ul> <p><b>Na primjer:</b> narančasti, 380359/ gornji dio kućišta, 1, ALF 2800, AH 621</p>	<p>Per i pezzi di ricambio si prega di consultare il disegno.</p> <p><b>Ordinazione dei pezzi di ricambio:</b></p> <ul style="list-style-type: none"> <li>– fonte d'acquisto è il produttore</li> <li>– indicazioni richieste per l'ordinazione: <ul style="list-style-type: none"> <li>• colore dell'apparecchio</li> <li>• n° dei pezzo di ricambio / denominazione</li> <li>• quantità dei pezzi</li> <li>• modello della sminuzzatrice</li> <li>• tipo della sminuzzatrice</li> </ul> </li> </ul> <p><b>Esempio:</b> arancione, 380359/ parte superiore contenitore, 1, ALF 2800, AH 621</p>	<p>Se reservedelene på reservedelsskissen.</p> <p><b>Reservedelsbestilling:</b></p> <ul style="list-style-type: none"> <li>– Bestilling på produsenten</li> <li>– Nødvendige oplysninger ved bestilling: <ul style="list-style-type: none"> <li>• Farve på maskinen</li> <li>• Reservedelsnr / Betegnelse</li> <li>• Nødvendige antall</li> <li>• Type av kompostkvern</li> <li>• Modell av kompostkvern</li> </ul> </li> </ul> <p><b>F. eks.:</b> oransje, 380359/ husoverdel, 1, ALF 2800, AH 621</p>

<b>NL</b> Reserveonderdelen	<b>PL</b> Części zamienne	<b>RO</b> Piese de schimb
<p>Voor de reserveonderdelen zie de reserveonderdelen tekening.</p> <p><b>Reserveonderdelen bestellen:</b></p> <ul style="list-style-type: none"> <li>– bij de fabrikant</li> <li>– noodzakelijke gegevens bij de bestelling: <ul style="list-style-type: none"> <li>• kleur van de het apparaat</li> <li>• reservedeel-nr. / benaming</li> <li>• gewenste aantal</li> <li>• model tuinhakselaar</li> <li>• typ tuinhakselaar</li> </ul> </li> </ul> <p><b>Voorbeeld:</b> oranje, 380359/ bovenkant van de behuizing, 1, ALF 2800, AH 621</p>	<p>Części zamienne znajdują się w listach części zamiennych lub na rysunkach.</p> <p><b>Zamawianie części zamiennych:</b></p> <ul style="list-style-type: none"> <li>– części zamienne dostarcza producent lub dystrybutor</li> <li>– do niezbędnych informacji należą przy składaniu zamówienia: <ul style="list-style-type: none"> <li>• kolor urządzenia</li> <li>• nr części zamiennych / oznaczenie</li> <li>• żądana ilość</li> <li>• model rozdrabniacza ogrodowego</li> <li>• nazwa rozdrabniacza ogrodowego</li> </ul> </li> </ul> <p><b>Przykład:</b> pomarańczowy, 380359/ górna część obudowy, 1, ALF 2800, AH 621</p>	<p>Găsiți piesele de schimb în lista cu piese de schimb sau în desen.</p> <p><b>Comandarea pieselor de schimb:</b></p> <ul style="list-style-type: none"> <li>– sursa de aprovizionare o constituie producătorul sau distribuitorul</li> <li>– informațiile necesare la transmiterea comenzii: <ul style="list-style-type: none"> <li>• Culoarea aparatului</li> <li>• Nr. piesei de schimb</li> <li>• Denumirea piesei de schimb</li> <li>• Numărul dorit</li> <li>• Model de tocător de grădină</li> </ul> </li> </ul> <p><b>Exemplu:</b> portocaliu, 380359/ partea de sus a carcasei, 1, ALF 2800, AH 621</p>

<b>RUS</b> Запасные части	<b>S</b> Reservdelar	<b>SK</b> Náhradné diely
<p>Выбрать запасные части согласно чертежу.</p> <p><b>Заказ запасных частей:</b></p> <ul style="list-style-type: none"> <li>– источником поставки является завод-изготовитель.</li> <li>– При оформлении заказа необходимо указать следующие данные: <ul style="list-style-type: none"> <li>• расцветка устройства</li> <li>• № запасной части / обозначение</li> <li>• требуемое количество в штуках</li> <li>• модель садового измельчителя</li> <li>• обозначение садового измельчителя</li> </ul> </li> </ul> <p><b>Пример:</b> оранжевый, 380359/ верхняя часть корпуса, 1, ALF 2800, AH 621</p>	<p>Se reservdelarna på sprängskissen.</p> <p><b>Reservedelsbeställning:</b></p> <ul style="list-style-type: none"> <li>– Referenskälla är tillverkaren</li> <li>– Erforderliga uppgifter vid beställning: <ul style="list-style-type: none"> <li>• Färg på maskinen</li> <li>• Reservedelsnummer / Beteckning</li> <li>• Önskat antal</li> <li>• Model av kompostkvarn</li> <li>• Typ av kompostkvarn</li> </ul> </li> </ul> <p><b>Exempel:</b> orange, 380359/ Lock till kapsling, 1, ALF 2800, AH 621</p>	<p>Náhradné diely zistíte z výkresu.</p> <p><b>Objednať náhradné diely:</b></p> <ul style="list-style-type: none"> <li>– prameňom dodania je výrobca</li> <li>– potrebné údaje pri objednávke: <ul style="list-style-type: none"> <li>• farba prístroja (iba častí telesa)</li> <li>• náhradný diel č. / označenie</li> <li>• želaný počet kusov</li> <li>• model</li> <li>• typ</li> </ul> </li> </ul> <p><b>Príklad:</b> oranžová, 380359/ vrchná časť krytu, 1, ALF 2800, AH 621</p>

<b>SLO</b> Nadomestni deli		
<p>Podatki o nadomestnih delih se nahajajo na seznamu in v skici.</p> <p><b>Naročanje nadomestnih delov:</b></p> <ul style="list-style-type: none"> <li>– dobavlja jih proizvajalec</li> </ul>	<ul style="list-style-type: none"> <li>– potrebne navedbe pri naročanju: <ul style="list-style-type: none"> <li>• barva naprave</li> <li>• številka naročila / oznaka</li> <li>• želeno število kosov</li> </ul> </li> </ul>	<ul style="list-style-type: none"> <li>• model vrtnega rezalnika</li> <li>• tip vrtnega rezalnika</li> </ul> <p><b>Primer:</b> oranžen, 380359/ gornji del ohišja, 1, ALF 2800, AH 621</p>

Nr.	Ersatzteil-Nr. Spare part no. Référence Номер заказа Obj. Číslo Bestillings-nr.	<b>D</b> <b>Bezeichnung</b>	<b>GB</b> <b>Designation</b>	<b>F</b> <b>Description</b>	<b>EG</b> <b>Обозначение</b>	<b>CZ</b> <b>Popis</b>	<b>DK</b> <b>Betegnelse</b>
1	380355	Ein-/Ausschalter	On/Off switch	Interrupteur marche/arrêt	Прекъсвач за включване и изключване	Zapínací/vypínač	Tænd-/sluk-knap
2	380304	Trichter (schwarz)	Funnel (black)	Trémie (noir)	Фуния (черен)	Truchtýř (černý)	Tragt (sort)
2	380395	Trichter (grau)	Funnel (grey)	Trémie (gris)	Фуния (сив)	Truchtýř (šedý)	Tragt (grå)
3	380306	Astführung	Branch guide	Guidage des branches	Запелящи се знаци и указания за безопасност	Vedení větví	Grenføring
4	380359	Gehäuseoberteil (orange)	Upper enclosure part (orange)	Partie supérieure du carter (orange)	Горна част на кожуха (оранжев)	Horní část pláště (oranžový)	Husets overdel (korange)
5	380011	Kondensator 45 µF	Capacitor 45 µF	Condensateur 45 µF	Кондензатор 45 µF	Kondenzátor 45 µF	Kondensator 45 µF
6	380302	Sicherheitsaufkleber 1	Safety label 1	Autocollant de sécurité 1	Държач на фунията 1	Bezpečnostní nálepka 1	Sikkerhedsmærkat 1
7	382316	Sicherheitsaufkleber 2	Safety label 2	Autocollant de sécurité 2	Държач на фунията 2	Bezpečnostní nálepka 2	Sikkerhedsmærkat 2
8	380305	Sicherheitsaufkleber 3	Safety label 3	Autocollant de sécurité 3	Държач на фунията 3	Bezpečnostní nálepka 3	Sikkerhedsmærkat 3
9	380312	Gegenmesser	Fixed counter blade	Contre-couteau	Насрещен нож	Protínáč	Knivskive med kniv
10	380256	Wechselstrommotor mit Getriebe P <sub>1</sub> 2800 W	AC-motor with gear P <sub>1</sub> 2800 W	Moteur à courant alternatif P <sub>1</sub> 2800 W	Двигател с редуктор P <sub>1</sub> 2800 W	Motor na střídavý proud P <sub>1</sub> 2800 W	Vekselstrømsmotor - P <sub>1</sub> 2800 W
11	380309	Gehäusedeckel	Housing lid	Couvercle du carter	Шумозаглушителен капак	Vlko pláště	Husets låg
12	380257	Schneidwalze	Cutting roller	Cylindre de coupe	Резещ валък	Řezný válec	Skärvals
13	380316	Fangkorb	Retaining basket	Vac collecteur	Предпазна решетка	Záchytný koš	Fangkurv
14	380313	Verriegelungshaken	Locking hook	Crochet de verrouillage	Застопоряваща кука	Uzamykací háky	Låsemekanisme
15	380314	Abdeckung (Verriegelungshaken)	Cover (locking hook)	Cache (Crochet de verrouillage)	Капак (застопоряваща кука)	Kryt (Uzamykací háky)	Dække (Låsemekanisme)
16	380315	Verriegelungshebel	Locking lever	Manette de verrouillage	Застопоряващ лост	Uzamykací páka	Løffestang
17	380318	untere Verstärkungsstrebe	Lower reinforcing brace	Entretoise de renforcement inférieure	Долна усилваща напречна подпора	Spodní zesilovací vzpěra	Lavere bag
18	380322	Radkappe (orange)	Wheel cap (orange)	Enjoliveur de roue (orange)	Покривач накрайник за колелото (оранжев)	Kolečkový kryt (oranžový)	Huldæksel orange
19	380321	Achse (Schraube M8x85)	Axle (screw M8x85)	Axe (vis M8x85)	Ос (Винт M8x85)	Osa (Šroub M8x85)	Aksel (Skruv M8x85)
20	380320	Rad	Wheel	Roue	Колело	Kolo	Hjul
21	380319	Standfluss	Foot	Pied	Стойка	Opěrná noha	Fod
22	380338	Standbein	Leg	Pied de support	Опора	Noha	Støtteben
22A	380324	Standbein	Leg	Pied de support	Опора	Noha	Støtteben
23	380323	hintere Verstärkungsstrebe	Rear reinforcing brace	Entretoise de renforcement arrière	Задна усилваща напречна подпора	Zadní zesilovací vzpěra	Aftstivning bag
24	380303	Schraubenbeutel	Fastener bag	Sachet de visserie	Торбичка с болтове	Obálka se šrouby	Pose med skruer
25	382556	Lüfterflügel	Fan blade	Pale de ventilateur	Лопатка за вентилатора	Vzduchová křídélka	Ventilatorvinge
26	380311	Einstellknopf für Schneidwalze	Adjusting knob for cutting roller	Bouton de réglage du rouleau de coupe	Регулиращ винт	Regulační kolečko	Indstillingsknap til skærevalsen
27	380327	Handgriff (schwarz)	Handle (black)	Poignée (noir)	Ручка (черен)	Rukojeť (černý)	Håndgriep (sort)
27	380396	Handgriff (grau)	Handle (grey)	Poignée (gris)	Ручка (сив)	Rukojeť (šedý)	Håndgriep (grå)
28	382480	Adapterstecker für Schweiz	Adapter connector for Switzerland	Adaptateur de fiche pour la Suisse	Переходная вилка для Швейцарии	Adaptér pto Švýcarsko	Adapterstik til Schweiz

Nr.	N° de repuesto Varaosano. pótkalkatrész-szám Broj rezervnog dijela n° dei pezzo di ricambio Reserveidelsnr.	<b>E</b> <b>Denominación</b>	<b>FIN</b> <b>Nimitys</b>	<b>H</b> <b>Megnevezés</b>	<b>HR</b> <b>Oznaka</b>	<b>I</b> <b>Denominazione</b>	<b>N</b> <b>Betegnelse</b>
1	380355	Interruptor de CONEXIÓN / DESCONEXIÓN	Käynnitys- / sammutuskytkin	KI-/BE-kapcsoló	Sklopka za uključivanje/ isključivanje	Interruttore on / off	Av/på-bryter
2	380304	Embudo (negro)	Supplio (musta)	Tölcsér (fekete)	Ljevjak	Imbuto	Trakt
2	380395	Embudo (gris)	Supplio (harmaa)	Tölcsér (szürke)	Ljevjak	Imbuto	Trakt
3	380306	Guía de ramas	Oksan	Ágvezető	Vodilo za grane	Guidarami	Kviststyring
4	380359	Parte superior de la carcasa	Kotelon yläosa kokon. (oranssi)	A motorház felső része (narancs)	Gornji dio kućišta (narančasti)	Parte superiore contenitore (arancione)	Husoverdeli (orange)
5	380011	Condensador 45 µF	Kondensaattori 45 µF	Kondenzátor 45 µF	Kondenzator 45 µF	Condensatore 45 µF	Kondensator 45 µF
6	380302	Pegatinas de seguridad 1	Turvallisuustarra 1	Biztonsági matrica 1	Sigurnosna naljepnica 1	Etichetta 1	Sikkerhetsmerke 1
7	382316	Pegatinas de seguridad 2	Turvallisuustarra 2	Biztonsági matrica 2	Sigurnosna naljepnica 2	Etichetta 2	Sikkerhetsmerke 2
8	380305	Pegatinas de seguridad 3	Turvallisuustarra 3	Biztonsági matrica 3	Sigurnosna naljepnica 3	Etichetta 3	Sikkerhetsmerke 3
9	380312	Contracuchilla	Vastäterä	Ellenkés	Protunož	Controlama	Motkniv
10	380256	Tapa de la carcasa opl. con embudo – 2800 W	Vaihovirtaimoottori P1, 2800 W	Váltakozó áramú motor P1, 2800 W	Izmjenični motor P1, 2800 W	Motore a corrente alternata P1, 2800 W	Vekselslømmotor P1, 2800 W
11	380309	Tapa de la carcasa	Kotelon kansi	Mozorházfedő	Poklopac kućišta	Coperchio contenitore	Huslock
12	380257	Rodillo de corte	Leikkuutela	Vágóél	Rezni valjak	Cilindro portalamo	Skärvals
13	380316	Cesto colector	Keruosäiliö	Gyűjtőkosár	Prihvatna košara	Contenitore di raccolta	Oppsamlingskurv
14	380313	Bloqueo de cesto colector	Lukitushaka	Rögzítő kampó	Blokirna kuka	Ganci di bloccaggio	Låsekroker
15	380314	Cubierta (Bloqueo de cesto colector)	Kansi (Lukitushaka)	Fedél (Rögzítő kampó)	Poklopac (Blokirna kuka)	Copertura (Ganci di bloccaggio)	Forkledning (Låsekroker)
16	380315	Palanca	Lukitusvipu	Rögzítőkar	Blokirna poluga	Leva di bloccaggio	Låsespak
17	380318	Travesaño de refuerzo inferior	alempi vahvistuski	Alsó erősítő merevítés	Donji potporanj za pojačavanje	Sostegno di rinforzo inferiore	Nedre forsterkningsstøttestjebjelke
18	380322	Tapacubo (naranja)	Pyöräkapseli (oranssi)	Keréksapka (narancs)	Poklopac kotača (narančasti)	Copriruota (arancione)	Hjulkappe (orange)
19	380321	Eje (Tornillo M8x85)	Akseli (Ruuvi M8x85)	Tengely (Csavar M8x85)	Osovina (Vijak M8x85)	Asse (Vite M8x85)	Aksel (Skruv M8x85)
20	380320	Rueda	Pyörä	Kerék	Točak	Ruota	Hjul
21	380319	Ple	Tukijalka	Láb	Nogar	Piedino	Stafot
22	380338	Pala	Tukijalka	Támaszték-láb	Noga	Piede di supporto	Ståbein
22 A	380324	Pala	Tukijalka	Támaszték-láb	Noga	Piede di supporto	Ståbein
23	380323	Travesaño de refuerzo trasero	Ylempi vahvistuski	Hátsó erősítő merevítő	Stražnji potporanj za pojačavanje	Sostegno di rinforzo posteriore	Bakre forsterkningsstøttestjebjelke
24	380303	Bolsa de tornillos	Ruuvipussi	Csavartasak	Vrećica s vijcima	Confezione di viti	Skrupepose
25	382556	Paleta de ventilador	Tuuletuslevy	Ventilátor szárny/lapát	Manopola di regolazione per rullo di taglio	Palette di ventilazione	Vífvinge
26	380311	Bocón de ajuste para el rodillo de corte	Leikkuuterän säätönappi	Beállítás gomb a vágóhengerhez	Gumb za podešavanje valjka za rezanje	Manopola di regolazione per rullo di taglio	Innstillingsknappen til skjærevalsen
27	380327	Empuñadura (negro)	Kahva (musta)	Fogantyú (fekete)	Ručka	Impugnatura	Håndtak
27	380396	Empuñadura (gris)	Kahva (harmaa)	Fogantyú (szürke)	Ručka	Impugnatura	Håndtak
28	382480	Enchufe versión Suiza	Sveitsissä käytettävä iliäntäpistoke	Adapterdugó Svájchoz	Adaptorski utikač za Švicarsku	Adattatore per la Svizzera	Adapterstøpsel for Sveits

Nr.	Reservedeel-nr. nr zamowien Nr. piesei de schimb № запасной части Reservdeels-nr. Náhradný diel č.	NL Benaming	PL Oznaczenie	RO Denumirea	RUS Обозначение	S Beteckning	SK Označenie
1	380335	In-/uitschakelaar	włącznik / wyłącznik	Comutatorul pomire/oprire	Переключатель вкл./выкл.	Till-/Frånbytare	Zapínač/vypínač
2	380304	Trechter (black)	lejek czarny	Pâlnie szaro	Воронка pomarańczowy	Tratt (svart)	Lievik čierny
2	380395	Trechter (grifjs)	lejek negru	Pâlnie gri	Воронка portocaliu	Tratt (grå)	Lievik šedá
3	380306	Takkegeleiding	prowadnica gałęzi	Ghidaj crengi	Направляющая ветвей	Grenstyrning	Vodidlo konárov
4	380359	Bovenkant van de behuizing (oranje)	górna część obudowy (pomarańczowy)	Partea de sus a carcasei (portocaliu)	Верхняя часть корпуса (оранжевый)	Apparatöverdel komplett orange	Vrchná časť krytu (oranžová)
5	380011	Condensator 45 µF	Kondensator 45 µF	Condensator 45 µF	Пружинный зажим гаек	Kondensator 45 µF	Kondenzátor 45 µF
6	380302	Veiligheidssticker 1	naklejka bezpieczeństwa 1	Eticeta de siguranță 1	Наклейка 1	Säkerhetssticker 1	Bezpečnostná nálepka 1
7	382316	Veiligheidssticker 2	naklejka bezpieczeństwa 2	Eticeta de siguranță 2	Наклейка 2	Säkerhetssticker 2	Bezpečnostná nálepka 2
8	380335	Veiligheidssticker 3	naklejka bezpieczeństwa 3	Eticeta de siguranță 3	Наклейка 3	Säkerhetssticker 3	Bezpečnostná nálepka 3
9	380312	Tegemmes	przeciwnóż	Contracuiți	Противорежущий нож	Motkniv	Nasprotní nož
10	380256	Wisselstroommotor P, 2800 W	silnik prądu zmiennego P, 2800 W	Motor cu angrenaj P, 2800 W	Двигатель переменного тока P, 2800 W	Växelströmmotor P, 2800 W	Motor na striedavý prúd P, 2800 W
11	380309	Behuizingdeksel	pokryvka obudowy	Sapac carcasă	Крышка корпуса	Lock till kapsling orange	Vrchnák krytu telesa
12	380257	Snijwals	walec tnący	Cuțit-disc	Режущий валик	Skärvals	Rezac valec
13	380316	Opvangbak	zgarbiacz	Coș de captare	Ловильная корзина	Fångkorg	Záchytný kôš
14	380313	Vergrendelingshaak	Hak blokujący	Cârlig de blocare	Блокировочный крюк	Fångkorgslåsning	Uzamykanie háky
15	380314	Afdekking (Vergrendelingshaak)	pokrywa (hak blokujący)	Sapacul (Cârlig de blocare)	Крышка (Блокировочный крюк)	täcka (Fångkorgslåsning)	Kryt (Uzamykanie háky)
16	380315	Vergrendelingshefboom	dźwignia blokująca	Pârghie de blocare	Блокировочный рычаг	Låsspaken	Uzamykacia páka
17	380318	onderste versterkingsbalk	dolna podpora wzmacniająca	Contrafăș inferioară de rigidizare	Нижняя распорка жесткости	Undre förstärkningssträva	Spodná zosilovacia vzpera
18	380322	Wieldop (oranje)	kolpak kola (pomarańczowy)	Acoperire a marginii (portocaliu)	Колпак колеса (оранжевый)	Hjulkaapel	Puklica (oranžová)
19	380321	As (Schroef M8x85)	oś (śruba M8x85)	Ax (Șurub M8x85)	Ось (Винт M8x85)	Skruv (Șurub M8x85)	Os (Skrutka M8x85)
20	380320	Wiel	kółko	Roată	Колесо	Hjul	Koleso
21	380319	Standvoetje	stopa	Picior suport	Опора	Stödfot	Oporná noha
22	380338	Standbeen	noga	Picior	Стойка, левая	Stödben	Noha ľavá
22 A	380324	Standbeen	noga	Picior	Стойка, правая	Stödben	Noha ľavá
23	380323	achterste versterkingsbalk	тыльная подпора blokująca	Contrafăș de rigidizare din spate	Задняя распорка жесткости	Bakre förstärkningssträva	Zadná zosilovacia vzpera
24	380303	Schroevenzak	woreczek ze śrubami	Pungă cu șuruburi	Пакетик с винтами	Skruvpåse	Vrecko so skrutkami
25	382556	Ventilatorvleugel	łopatka wentylatora	Aripile ventilatorului	Лопасть вентилятора	Fläktvinge	Krídlo vetráka
26	380311	Instelknop voor snijwals	pokreślto ustawcze walca tnącego	Șurub de reglajare	Ручка установки режущего валика	Inställningsratt för skärvalsen	Regulační koliesko
27	380327	Handgreep	Uchwył (czarny)	Mâner (szaro)	Ручка (pomarańczowy)	Handtag (svart)	Madlo (čierny)
27	380396	Handgreep	Uchwył (negru)	Mâner (gri)	Ручка (portocaliu)	Handtag (grå)	Madlo (šedá)
28	382480	Adaptersteker voor Zwitserland	wtyczka adapterowa dla Szwajcarii	Adaptérová zástrčka pre Švajciarsko	Переходная вилка для Швейцарии	Adapterkontakt för Schweiz	Adaptérová zástrčka pre Švajciarsko

Nr.	Številka naročila	SLO Oznaka	16	17	18	19	20	21	22	23	24	25	26	27	28
1	380335	Vklonnik/izklonnik	Varnostna nalepnica 3	380335	380312	380296	380309	380257	380316	380313	380314	380335	380323	380303	380323
2	380304	Lijak črna	Nasprotni nož	380312	380296	380309	380257	380316	380313	380314	380335	380323	380303	380323	380303
3	380395	Lijak siva	Motor na izmenični tok P, 2800 W	380296	380309	380257	380316	380313	380314	380335	380323	380303	380323	380303	380303
3	380306	Vodilo vej	Pokrov ohišja	380309	380257	380316	380313	380314	380335	380323	380303	380323	380303	380303	380303
4	380359	Gornji del ohišjal (oranžen)	Rezalni valj	380257	380316	380313	380314	380335	380323	380303	380323	380303	380303	380303	380303
5	380011	Kondenzator 45 µF	Lovilna košara	380316	380313	380314	380335	380323	380303	380323	380303	380303	380303	380303	380303
6	380302	Varnostna nalepnica 1	Zapahnitveni kavelj	380313	380314	380335	380323	380303	380323	380303	380303	380303	380303	380303	380303
7	382316	Varnostna nalepnica 2	Pokrijlj (Zapahnitveni kavelj)	380314	380335	380323	380303	380323	380303	380303	380303	380303	380303	380303	380303



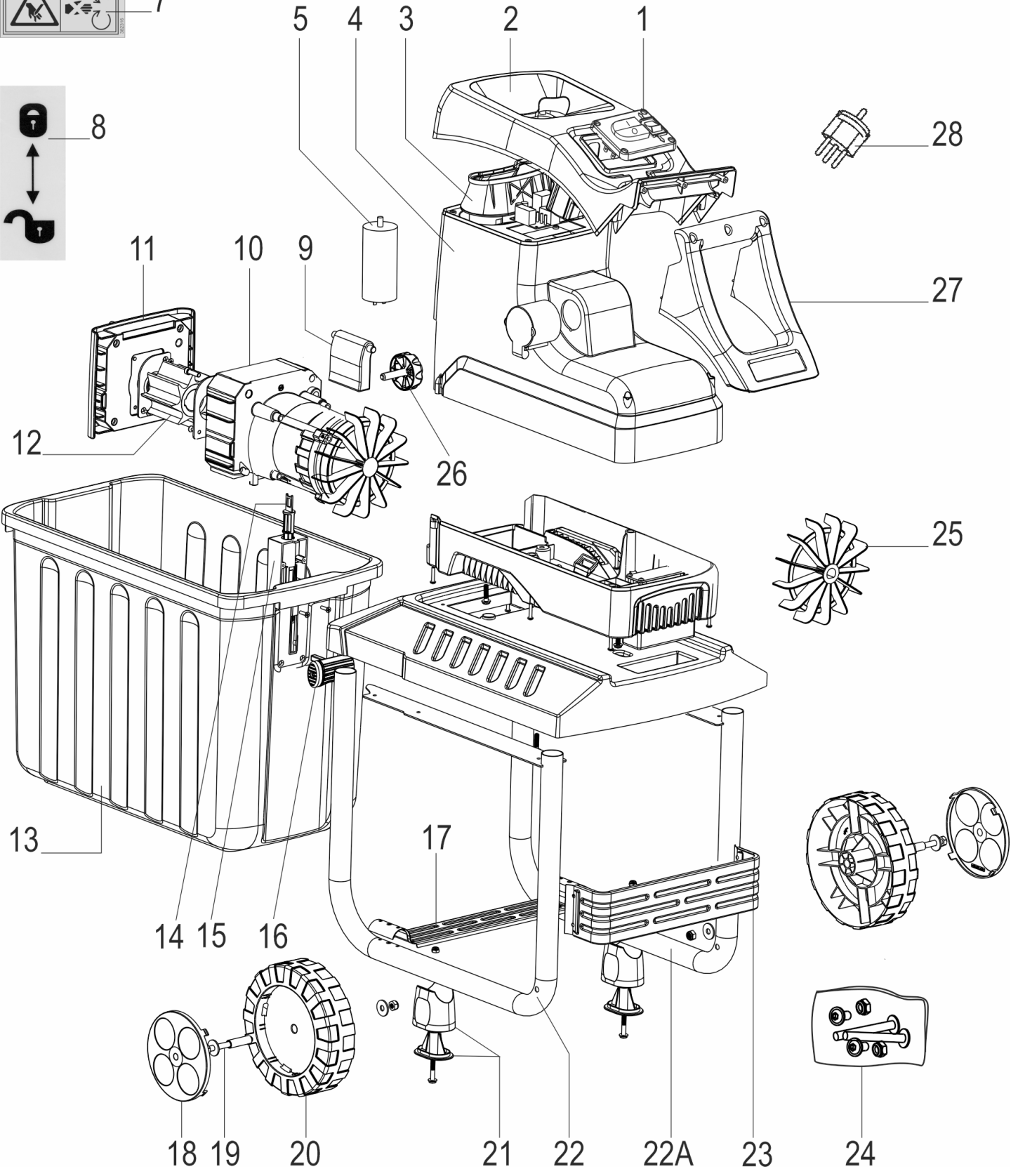



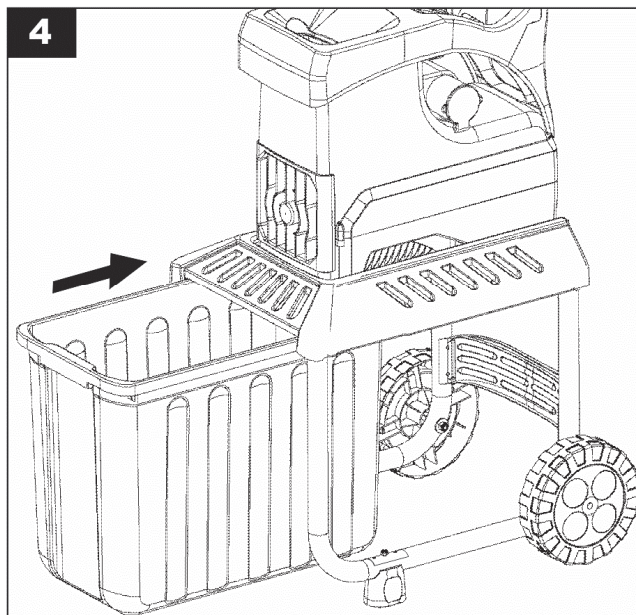
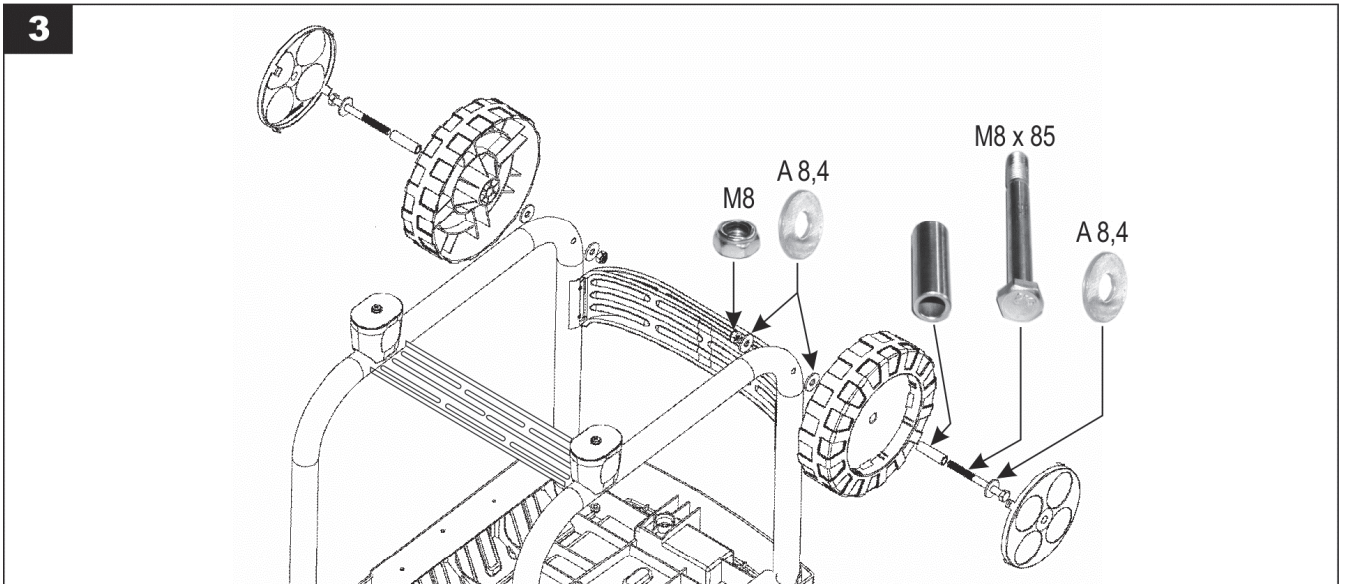
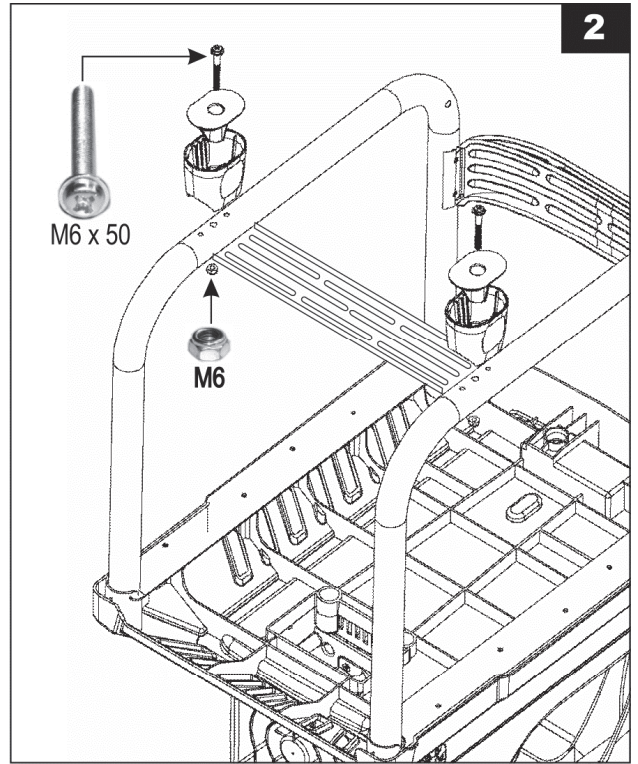
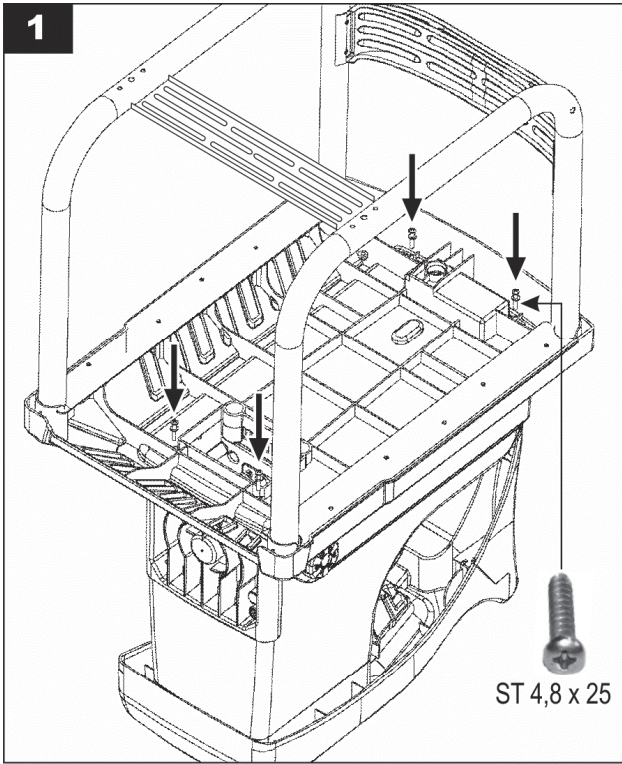

<b>D</b>	Baujahr	<b>I</b>	Anno di costruzione
<b>GB</b>	Year of construction	<b>N</b>	Byggeår
<b>F</b>	Année de construction	<b>NL</b>	Bouwwjaar
<b>BG</b>	година на производство	<b>PL</b>	Rok produkcji
<b>CZ</b>	Rok výroby	<b>RO</b>	An de construcție
<b>DK</b>	Produktionsår	<b>RUS</b>	год изготовления
<b>E</b>	Año de fabricación	<b>S</b>	Tillverkningsår
<b>FIN</b>	Valmistusvuosi	<b>SK</b>	Výrobný rok
<b>H</b>	Gyártási év	<b>SLO</b>	Leto izdelave
<b>HR</b>	Godina gradnje		

## **Altrad Lescha Atika GmbH**

Josef-Drexler-Str. 8,  
89331 Burgau  
Germany

Tel.: +49 (0) 8222 / 41 30-0 • Fax: +49 (0) 8222 / 41 30-24

E-mail: [info@lescha-atika.de](mailto:info@lescha-atika.de) • Internet: [www.lescha-atika.de](http://www.lescha-atika.de)