

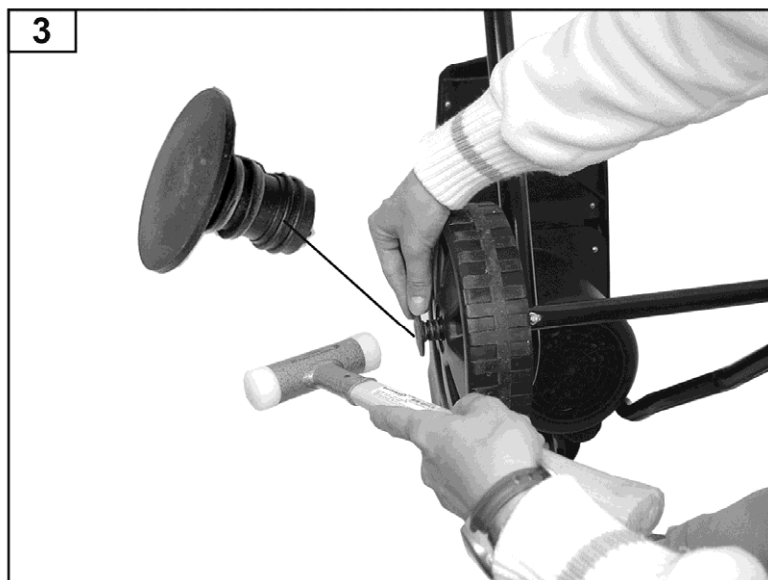

	Gartenhäcksler	D
Originalbetriebsanleitung – Sicherheitshinweise – Ersatzteile		Seite 2
	Garden Shredder	GB
Original instructions – Safety instructions – Spare parts		Page 10
	Broyeur de végétaux	F
Notice originale – Consignes de sécurité – Pièces de rechange		Page 17
	Градинска резачка	BG
Оригинално ръководство за експлоатация Указания за безопасност – Резервни части		Стр. 25
	Zahradní drtič	CZ
Originální návod k použití – Bezpečnostní pokyny – Náhradní díly		Str 33
	Kompostkværn	DK
Original brugsanvisning – Sikkerhedshenvisninger – Reservdeler		Side 40
	Biotrituradora	E
Manual original – Indicaciones de seguridad – Repuestos		Página 47
	Puutarhasilppurin	FIN
Alkuperäiset ohjeet – Turvaohjeet – Varaosat		Side 55
	Kerti szecskavágó	H
Eredeti használati utasítás – Biztonsági tudnivalók – Pótalkatrészek		62. oldal
	Vrtna sječkalica	HR
Originalne upute za rad – Sigurnosne upute – Rezervni dijelovi		Strana 70
	Trituratore	I
Istruzioni originali – Indicazioni per la sicurezza – Pezzi di ricambio		Pagina 77
	Kompostkvern	N
Original brugsanvisning – Sikkerhetsinformasjoner – Reservedeler		Side 85
	Tuinhakselaar	NL
Oorspronkelijke gebruiksaanwijzing – Veiligheidsinstructies Reserveonderdelen		Blz. 92
	Rozdrabniacz ogorodowy	PL
Instrukcja oryginalna – Wskazówki bezpieczeństwa Części zamienne		Stronie 100
	Tocătoare pentru grădină	RO
Instrucțiuni originale – Instrucțiuni de protecție – Piese de schimb		S. 108
	Садовый измельчитель	RUS
Оригинальное руководство по эксплуатации Указания по технике безопасности – Запасные части		стр. 115
	Kompostkvarn	S
Bruksanvisning i original – Säkerhetsanvisningar – Reservdeler		Sidan 124
	Záhradný drtič	SK
Originálny návod na použitie – Bezpečnostné pokyny Náhradné dielce		Strana 131
	Vrtni rezalnik	SLO
Navodilo za uporabo – Varnostni napotki – Nadomestni deli		Stran 138

- D** Technische Änderungen vorbehalten!
 - GB** Technical modifications reserved!
 - F** Sous réserve de modifications techniques!
 - BG** Запазва се павото за технические промени!
 - CZ** Technické změny vyhrazeny!
 - DK** Der tages forbehold for tekniske ændringer!
 - E** Reservado el derecho a modificaciones técnicas!
 - FIN** Oikeus teknisiin muutoksiin pidätetään!
 - H** Technikai változások jogát fenntartva!
 - HR** Zadržavamo pravo na tehnične izmjene!
 - I** Con riserva di apportare modifiche tecniche!
 - N** Underlagt tekniske endringer!
 - NL** Technische wijzigingen voorbehouden!
 - PL** Zastrzega się wprowadzanie zmian technicznych!
 - RO** Se rezervă dreptul la modificări tehnice!
 - RUS** Сохраняется право технические изменения!
 - S** Förbehåll för tekniska förändringar!
 - SK** Technické změny vyhradené!
 - SLO** Tehnične spremembe pridržane!
-

D Zusammenbau - **GB** Assembly - **F** L'assemblage - **BG** Монтаж - **CZ** Montáž
DK Montasje - **FIN** Kokoonpano - **H** Összeszerelés - **HR** Montaža - **I** Montaggio
N Montering - **NL** Montage - **PL** Montaż - **RO** Montarea - **RUS** Сборка
S Montering - **SK** Montáž - **SLO** Sestava

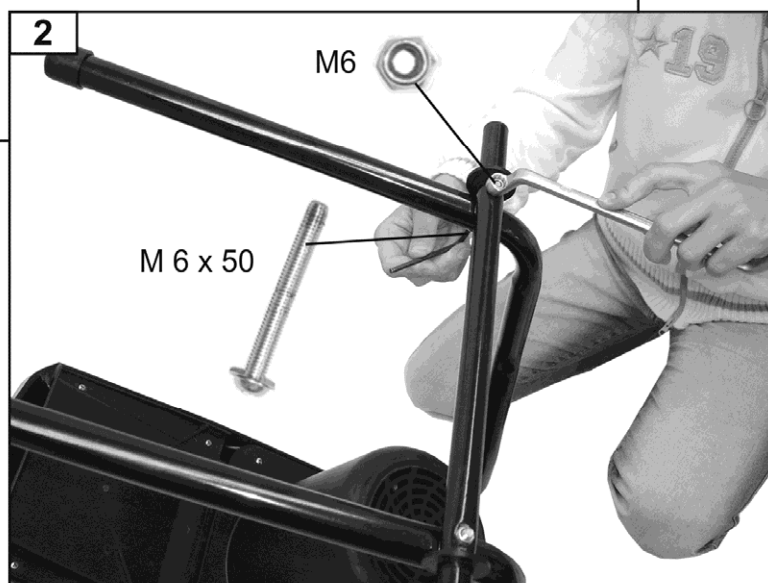
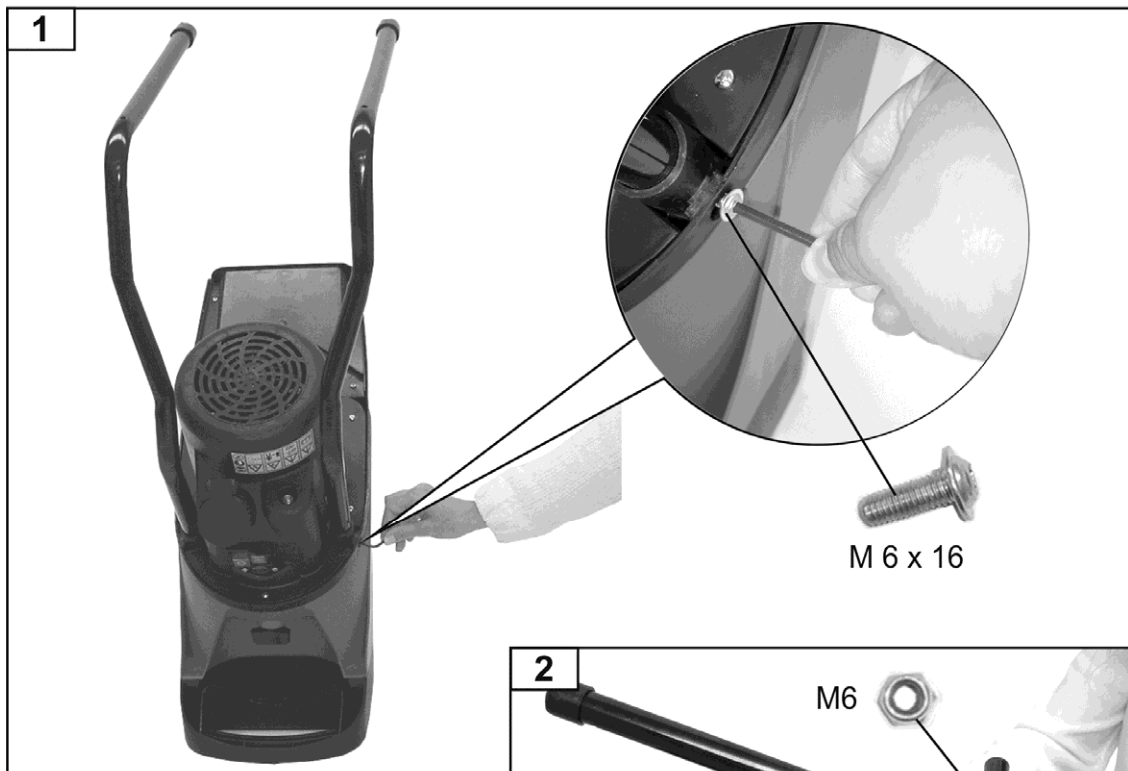

i Betriebsanleitung für künftige Verwendungen aufbewahren.

i Geben Sie die Betriebsanleitung an alle Personen weiter, die mit dem Gerät arbeiten.

 **Sie dürfen das Gerät nicht in Betrieb nehmen, bevor Sie diese Betriebsanleitung gelesen, alle angegebenen Hinweise beachtet und das Gerät wie beschrieben montiert haben.**

 **Kindern, Personen mit eingeschränkten körperlichen, sensorischen oder geistigen Fähigkeiten oder unzureichender Erfahrung und Wissen oder Personen, welche mit den Anweisungen nicht vertraut sind, ist es nie gestattet das Gerät zu bedienen/verwenden.**

 **Kinder und Jugendliche unter 16 Jahren dürfen das Gerät nicht bedienen.**

Inhalt

Zusammenbau	1
Lieferumfang	2
Betriebszeiten	2
Symbole: Gerät, Betriebsanleitung	2 3
Bestimmungsgemäße Verwendung	3
Restrisiken	3
Sicherheitshinweise	3
Inbetriebnahme	5
Arbeiten mit dem Gartenhäcksler	6
Messerwechsel	7
Wartung / Pflege / Aufbewahrung	7
Technische Daten	8
Störungen	8
EG-Konformitätserklärung	9
Garantie	9
Ersatzteile	145

Lieferumfang

 Überprüfen Sie nach dem Auspacken den Inhalt des Kartons auf

- ▶ Vollständigkeit
- ▶ evtl. Transportschäden

Teilen Sie Beanstandungen umgehend dem Händler, oder Hersteller mit. Spätere Reklamationen werden nicht anerkannt.

- 1 vormontierte Geräteeinheit
- 1 Schraubenbeutel
- 1 Standbein-links
- 1 Auffangsack
- 1 Standbein-rechts
- 1 Betriebsanleitung
- 1 Achse
- 1 Garantieerklärung
- 2 Räder

Betriebszeiten

Gemäß der Maschinenlärmschutzverordnung vom September 2002 dürfen Gartenhäcksler in reinen, allgemeinen und besonderen Wohngebieten, Kleinsiedlungsgebieten, Sondergebieten, die der Erholung dienen, Kur- und Klinikgebieten und Gebieten für die Fremdenbeherbergung sowie auf dem Gelände von Krankenhäusern und Pflegeanstalten an Sonn- und Feiertagen sowie an Werktagen von **20.00 bis 7.00** Uhr nicht in Betrieb genommen werden.

Bitte beachten Sie auch die regionalen Vorschriften zum Lärmschutz.

Symbole Gerät

 	Vor Inbetriebnahme die Betriebsanleitung und Sicherheitshinweise lesen und beachten.
 	Vor Reparatur-, Wartungs- und Reinigungsarbeiten Motor abstellen und Netzstecker ziehen.
 	Gefahr durch fortschleudernde Teile bei laufendem Motor – unbeteiligte Personen, sowie Haus- und Nutztiere aus dem Gefahrenbereich fernhalten.
	Warten bis alle Maschinenteile vollständig zum Stillstand gekommen sind, bevor diese berührt werden.
 	Achtung vor rotierenden Messern. Hände und Füße nicht in Öffnungen halten, wenn die Maschine läuft.
	Augen- und Gehörschutz tragen.
	Schutzhandschuhe tragen.
	Vor Feuchtigkeit schützen.
	Nicht als Tritt verwenden.
	Das Produkt entspricht den produktspezifisch geltenden europäischen Richtlinien.
	Elektrische Geräte gehören nicht in den Hausmüll. Geräte, Zubehör und Verpackung einer umweltfreundlichen Wiederverwertung zuführen. Gemäß der Europäischen Richtlinie 2012/19/EU über Elektro- und Elektronik-Altgeräte müssen nicht mehr gebrauchsfähige Elektrogeräte getrennt gesammelt und einer umweltgerechten Wiederverwertung zugeführt werden.

Symbole Betriebsanleitung

 **Drohende Gefahr oder gefährliche Situation.** Das Nichtbeachten dieser Hinweise kann Verletzungen zur Folge haben oder zu Sachbeschädigung führen.

 **Wichtige Hinweise zum sachgerechten Umgang.** Das Nichtbeachten dieser Hinweise kann zu Störungen führen.

 **Benutzerhinweise.** Diese Hinweise helfen Ihnen, alle Funktionen optimal zu nutzen.

 **Montage, Bedienung und Wartung.** Hier wird Ihnen genau erklärt, was Sie tun müssen.

Bestimmungsgemäße Verwendung

Zur bestimmungsgemäßen Verwendung gehört das Häckseln von

- Ästen aller Art bis max. Durchmesser (je nach Holzart und Frische)
- welken, feuchten, bereits mehrere Tage gelagerten Gartenabfällen im Wechsel mit Ästen

Das Häckseln von Glas, Metall, Kunststoffteilen, Plastiktüten, Steinen, Stoffabfällen, Wurzeln mit Erdreich, Abfällen ohne feste Konsistenz (z. B. Küchenabfällen) wird ausdrücklich ausgeschlossen.

Der Gartenhäcksler ist nur für die private Nutzung im Haus- und Hobbygarten geeignet.

Als Häcksler für den privaten Haus- und Hobbygarten werden solche Geräte angesehen, die nicht in öffentlichen Anlagen, Parks, Sportstätten, in der Land- und Forstwirtschaft und nicht gewerblich eingesetzt werden.

Zur bestimmungsgemäßen Verwendung gehört auch die Einhaltung der vom Hersteller vorgeschriebenen Betriebs-, Wartungs- und Instandsetzungsbedingungen und die Befolgung der in der Anleitung enthaltenen Sicherheitshinweise.

Jeder weiter darüber hinausgehende Gebrauch gilt als nicht bestimmungsgemäß. Für hieraus resultierende Schäden jeder Art haftet der Hersteller nicht: Das Risiko trägt allein der Benutzer.

Eigenmächtige Veränderungen an dem Gartenhäcksler schließen eine Haftung des Herstellers für daraus entstehende Schäden jeder Art aus.

Das Gerät darf nur von Personen gerüstet, genutzt und gewartet werden, die damit vertraut und über die Gefahren unterrichtet sind. Instandsetzungsarbeiten dürfen nur durch uns bzw. durch von uns benannte Kundendienststellen durchgeführt werden.

Restrisiken

 **Auch bei bestimmungsgemäßer Verwendung können trotz Einhaltung aller einschlägigen Sicherheitsbestimmungen aufgrund der durch den Verwendungszweck bestimmten Konstruktion noch Restrisiken bestehen.**

Restrisiken können minimiert werden, wenn die „Sicherheitshinweise“ und die „Bestimmungsgemäße Verwendung“, sowie die Betriebsanleitung insgesamt beachtet werden.

Rücksichtnahme und Vorsicht verringern das Risiko von Personenverletzungen und Beschädigungen.

- Verletzungsgefahr der Finger und Hände, wenn Sie mit der Hand durch eine Öffnung greifen und an das Messerwerk gelangen.
- Verletzungsgefahr der Finger und Hände bei Montage- und Reinigungsarbeiten am Messerwerk.
- Verletzung durch weggeschleudertes Häckselgut im Bereich des Trichters.
- Gefährdung durch Strom, bei Verwendung nicht ordnungsgemäßer Elektro-Anschlussleitungen.
- Berührung spannungsführender Teile bei geöffneten elektrischen Bauteilen.
- Beeinträchtigung des Gehörs bei länger andauernden Arbeiten ohne Gehörschutz.

Des Weiteren können trotz aller getroffener Vorkehrungen nicht offensichtliche Restrisiken bestehen.

Sicherheitshinweise

 **Lesen und beachten Sie vor Inbetriebnahme dieses Erzeugnisses die folgenden Hinweise und die im jeweiligen Land gültigen Sicherheitsbestimmungen, um sich selbst und andere vor möglichen Verletzungen zu schützen.**

 Geben Sie die Sicherheitshinweise an alle Personen weiter, die mit der Maschine arbeiten.

 Bewahren Sie diese Sicherheitshinweise gut auf.

 **Gerät mit Sicherheitsabschaltung**
Die angebrachte Sicherheitsabschaltung mit automatischer Motorbremse dient Ihrer Sicherheit. Sie verhindert, dass sich bei geöffnetem Gerät der Motor einschalten lässt, und dass Sie mit der Hand in das rotierende Messerwerk gelangen können.

 **Reparaturen an der Sicherheitsabschaltung haben durch den Hersteller bzw. von ihm benannte Firmen zu erfolgen.**

- Machen Sie sich vor Gebrauch mit Hilfe der Betriebsanleitung mit dem Gerät vertraut.
- Benützen Sie das Gerät nicht für Zwecke, für das es nicht bestimmt ist (siehe Bestimmungsgemäße Verwendung und Arbeiten mit dem Gartenhäcksler).
- Sorgen Sie für sicheren Stand und halten Sie jederzeit das Gleichgewicht. Strecken Sie sich nicht vor. Stehen Sie beim Einwerfen des Häckselgutes auf gleicher Ebene mit dem Gerät.
- Seien Sie aufmerksam. Achten Sie darauf, was Sie tun. Gehen Sie mit Vernunft an die Arbeit. Verwenden Sie das Gerät nicht, wenn Sie müde sind oder unter dem Einfluss von Drogen, Alkohol oder Medikamenten stehen. Ein Moment der Unachtsamkeit beim Gebrauch des Gerätes kann zu ernsthaften Verletzungen führen.
- Tragen Sie beim Arbeiten Schutzbrille, Arbeitshandschuhe und Gehörschutz.

- Tragen Sie geeignete Arbeitskleidung:
 - keine weite Kleidung oder Schmuck, sie können von beweglichen Teilen erfasst werden
 - rutschfestes Schuhwerk
 - lange Hosen zum Schutz der Beine
 - keine lose herabhängende Kleidung oder solche mit hängenden Bändern oder Kordeln.
- Arbeiten Sie mit dem Gerät nicht barfußig oder in leichten Sandalen.
- Der Bedienende ist im Arbeitsbereich der Maschine gegenüber Dritten verantwortlich.
- Kinder dürfen nicht mit dem Gerät spielen.
- Kinder vom Gerät fernhalten.
- Reinigung und Benutzerwartung dürfen nicht von Kindern durchgeführt werden.
- Setzen Sie das Gerät niemals ein, während unbeteiligte Personen in der Nähe sind.
- Lassen Sie das Gerät nie unbeaufsichtigt.
- Halten Sie Ihren Arbeitsbereich in Ordnung! Unordnung kann Unfälle zur Folge haben.
- Nehmen Sie eine Arbeitsstellung ein, die sich seitlich oder hinter dem Gerät befindet. Niemals im Bereich der Auswurföffnung stehen.
- Niemals in die Einfüll- oder Auswurföffnung greifen.
- Halten Sie Gesicht und Körper von der Einfüllöffnung fern.
- Überlasten Sie das Gerät nicht! Sie arbeiten besser und sicherer im angegebenen Leistungsbereich.
- Betreiben Sie das Gerät nur mit kompletten und korrekt angebrachten Schutzeinrichtungen und ändern Sie an der Maschine nichts, was die Sicherheit beeinträchtigen könnte.
- Versuchen Sie niemals die Verriegelungsfunktion der Schutzeinrichtung zu umgehen.
- Ändern Sie nicht die Reglereinstellung des Motors; die Drehzahl regelt die sichere maximale Arbeitsgeschwindigkeit und schützt den Motor und alle sich drehenden Teile vor Schaden durch übermäßige Geschwindigkeit. Wenden Sie sich bei Problemen an den Kundendienst.
- Das Gerät nicht ohne Einfülltrichter betreiben.
- Das Gerät bzw. Teile des Gerätes nicht verändern.
- Vor Einschalten des Motors Gerät schließen.
- Das Gerät nicht mit Wasser abspritzen. (Gefahrenquelle elektrischer Strom).
- Berücksichtigen Sie Umgebungseinflüsse:
 - Benutzen Sie das Gerät nicht in feuchter oder nasser Umgebung.
 - Gerät nicht im Regen stehen lassen.
 - Arbeiten Sie nicht bei schlechten Wetterbedingungen (z. B. Regen, Blitzgefahr).
 - Arbeiten Sie nur bei ausreichenden Sichtverhältnissen, Sorgen Sie für gute Beleuchtung.
- Um Verletzungsgefahr für die Finger auszuschließen, bei Montage- und Reinigungsarbeiten das Messerwerk (siehe Abb. „Messerwechsel“) festhalten und Schutzhandschuhe tragen.
- Schalten Sie die Maschine ab und ziehen Sie den Netzstecker aus der Steckdose bei:
 - Wartungs- und Reinigungsarbeiten
 - Beseitigung von Störungen
 - Überprüfungen der Anschlussleitungen, ob diese verschlungen oder beschädigt sind
 - Transport
- Reparaturarbeiten
- Messerwechsel
- Verlassen (auch bei kurzzeitigen Unterbrechungen)
- Bei Verstopfungen im Ein- und Auswurf der Maschine schalten Sie den Motor aus und ziehen Sie den Netzstecker, bevor Sie Materialreste im Ein- oder Auswurf beseitigen.
- Berühren Sie keine sich bewegenden gefährlichen Teile, bevor die Maschine vom Netzanschluss getrennt wurde und die beweglichen Teile vollständig zum Stillstand gekommen sind.
- Überprüfen Sie die Maschine auf eventuelle Beschädigungen:
 - Vor weiterem Gebrauch des Gerätes müssen Schutzvorrichtungen sorgfältig auf ihre einwandfreie und bestimmungsgemäße Funktion untersucht werden.
 - Überprüfen Sie, ob die beweglichen Teile einwandfrei funktionieren und nicht klemmen oder ob Teile beschädigt sind. Sämtliche Teile müssen richtig montiert sein und alle Bedingungen erfüllen, um einwandfreien Betrieb des Gerätes sicherzustellen.
 - Beschädigte Schutzvorrichtungen und Teile müssen sachgemäß durch eine anerkannte Fachwerkstatt repariert oder ausgewechselt werden, soweit nichts anderes in der Betriebsanleitung angegeben ist.
 - Beschädigte oder unleserliche Sicherheitsaufkleber sind zu ersetzen.
- Bewahren Sie unbenutzte Geräte an einem trockenen, verschlossenen Ort außerhalb der Reichweite von Kindern auf.

Elektrische Sicherheit

- Ausführung des Verlängerungskabels nach IEC 60245 (H 07 RN-F) mit einem Aderquerschnitt von mindestens
 - 1,5 mm² bei Kabellänge bis 25 m
 - 2,5 mm² bei Kabellänge über 25 m
- Ein langes und dünnes Verlängerungskabel erzeugt einen Spannungsabfall. Der Motor erreicht nicht mehr seine maximale Leistung, die Funktion des Gerätes wird reduziert.
- Stecker und Kupplungsdose am Verlängerungskabel müssen aus Gummi, Weich-PVC oder anderem thermoplastischen Material der gleichen mechanischen Festigkeit sein oder mit diesem Material überzogen sein.
- Die Steckvorrichtung des Verlängerungskabels muss spritzwassergeschützt sein.
- Beim Verlegen des Verlängerungskabels darauf achten, dass das Kabel nicht gequetscht, geknickt und die Steckverbindung nicht nass wird.
- Halten Sie das Verlängerungskabel fern von beweglichen gefährlichen Teilen, um Beschädigungen am Kabel zu vermeiden, welche zum Berühren aktiver Teile führen können.
- Wickeln Sie bei Verwendung einer Kabeltrommel das Kabel vollständig ab.
- Verwenden Sie das Verlängerungskabel nicht für Zwecke, für die es nicht bestimmt ist. Schützen Sie das Kabel vor Hitze, Öl und scharfen Kanten. Verwenden Sie das Kabel nicht, um den Stecker aus der Steckdose zu ziehen.
- Kontrollieren Sie das Verlängerungskabel regelmäßig und ersetzen Sie es, wenn es beschädigt ist.
- Berühren Sie nicht das beschädigte Verlängerungskabel, bevor Sie es vom Netz trennen. Das beschädigte Verlängerungskabel kann den Kontakt mit stromführenden Teilen verursachen.

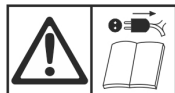

- Verwenden Sie kein defektes Verlängerungskabel.
- Verwenden Sie im Freien nur dafür zugelassene und entsprechend gekennzeichnete Verlängerungskabel.
- Keine provisorischen Elektroanschlüsse einsetzen.
- Schutzeinrichtungen niemals überbrücken oder außer Betrieb setzen.
- Schließen Sie das Gerät über Fehlerstromschutzschalter (30 mA) an.

⚠ Der Elektroanschluss bzw. Reparaturen an elektrischen Teilen der Maschine haben durch eine konzessionierte Elektrofachkraft oder eine unserer Kundendienststellen zu erfolgen. Örtliche Vorschriften insbesondere hinsichtlich der Schutzmaßnahmen sind zu beachten.

⚠ Beschädigte Netzanschlussleitungen müssen durch den Hersteller bzw. einer seiner Kundendienststellen oder einer ähnlich qualifizierten Person ersetzt werden, um Gefährdungen zu vermeiden.

⚠ Reparaturen an anderen Teilen der Maschine haben durch den Hersteller bzw. einer seiner Kundendienststellen zu erfolgen.

⚠ Nur Originalersatzteile verwenden. Durch den Gebrauch anderer Ersatzteile können Unfälle für den Benutzer entstehen. Für hieraus resultierende Schäden haftet der Hersteller nicht.

Verhalten im Notfall

- Leiten Sie die der Verletzung entsprechend notwendigen Erste Hilfe Maßnahmen ein und fordern Sie schnellst möglich qualifizierte ärztliche Hilfe an.
- Bewahren Sie den Verletzten vor weiteren Schädigungen und stellen Sie diesen ruhig.

Inbetriebnahme

- Vergewissern Sie sich, dass das Gerät komplett und vorschriftsmäßig montiert ist.
- Stellen Sie den Häcksler zum Gebrauch auf waagerechten und festen Untergrund (Kippgefahr).
- Vermeiden Sie das Arbeiten auf feuchtem Untergrund. Ein feuchter Untergrund vermindert den Stand des Gerätes und erhöht die Unfallgefahr.
- Benutzen Sie das Gerät nicht auf einer gepflasterten mit Kies bestreuten Fläche, auf der ausgeworfenes Material Verletzungen verursachen könnte.
- Arbeiten Sie nicht direkt an Schwimmbecken oder Gartenteichen.
- Benutzen Sie das Gerät nur im Freien. Halten Sie Abstand (mindestens 2 m) von einer Wand oder einem anderen starren Gegenstand.
- Arbeiten Sie nicht mit dem Gerät bei schlechten Wetterbedingungen.
- Überprüfen Sie vor jedem Gebrauch:
 - das Anschluss- bzw. Verlängerungskabel auf defekte Stellen (Risse, Schnitte o. dgl.) oder Alterung (Brüchigkeit)



⚠ verwenden Sie kein defektes Anschluss- bzw. Verlängerungskabel

- das Gerät auf eventuelle Beschädigungen (siehe Sicherheitshinweise)
- ob das Häckselwerk weder abgenutzt noch beschädigt und gut gesichert ist
- ob alle Schrauben, Muttern und Bolzen und anderes Befestigungsmaterial fest angezogen sind
- dass Abdeckungen, Abweiser und Schutzschilde an ihrem Platz und in gutem Arbeitszustand sind.

Netzanschluss

- Vergleichen Sie die auf dem Gerätetypenschild angegebene Spannung, z.B. 230 V mit der Netzspannung und schließen Sie das Gerät an die entsprechende und vorschriftsmäßig geerdete Steckdose an.
- Schließen Sie die Maschine über einen FI-Schalter (Fehlerstromschutzschalter) 30 mA an.
- Verwenden Sie nur dreiadriges Verlängerungskabel mit angeschlossenem Erdungskabel und ausreichendem Querschnitt.

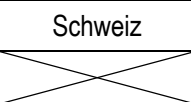
Netzabsicherung

		Schweiz	UK
2500 W	16 A träge 		13 A träge 

Netzimpedanz

Bei ungünstigen Netzbedingungen kann es während des Einschaltvorganges des Gerätes zu kurzzeitigen Spannungsabsenkungen kommen, die andere Geräte beeinträchtigen können (z. B. Flackern einer Lampe).

Es sind keine Störungen zu erwarten, wenn die in der Tabelle angegebene maximale Netzimpedanz eingehalten wird.

Leistungsaufnahme P_1 (W)	Netzimpedanz Z_{max} (Ω)
2500	0,24

Ein-/Ausschalter

Benutzen Sie kein Gerät, bei dem sich der Schalter nicht ein und ausschalten lässt. Beschädigte Schalter müssen unverzüglich vom Kundendienst repariert oder ersetzt werden.

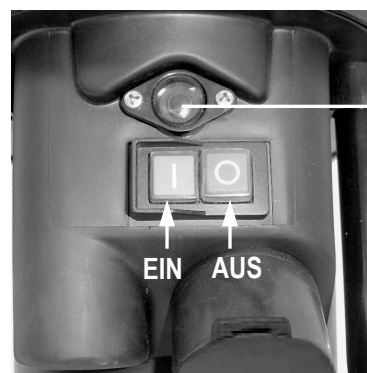

Rückstellknopf (Motorschutz)

Einschalten

Drücken Sie den grünen Knopf .

Ausschalten

Drücken Sie den roten Knopf .

Wiederanlaufsicherung bei Stromausfall

Bei Stromausfall schaltet das Gerät automatisch ab (Nullspannungsauslöser). Zum Wiedereinschalten erneut den grünen Knopf drücken.

Motorschutz

Der Motor ist mit einem Schutzschalter ausgerüstet und schaltet bei Überlastung selbsttätig ab. Der Motor kann nach einer Abkühlpause (ca. 5 min.) wieder eingeschaltet werden. Drücken Sie

1. Rückstellknopf (Motorschutz)
2. grünen Knopf  zum Wiedereinschalten.

 Benutzen Sie einen Stopfer oder Haken zum Entfernen von blockierten Gegenständen aus dem Trichter oder Auswurfschlitz.

 **Warten Sie stets, bis der Häcksler stillsteht, bevor Sie ihn wieder einschalten.**

Arbeiten mit dem Gartenhäcksler

- Nehmen Sie eine Arbeitsstellung ein, die sich seitlich oder hinter dem Gerät befindet.
- Halten Sie sich bei Inbetriebnahme des Gerätes immer außerhalb der Auswurfszone.
-  **Längeres Material, das aus dem Gerät hervorsteht, könnte zurückschnellen, wenn es von den Messern eingezogen wird! Sicherheitsabstand einhalten!**
- Niemals in die Einfüll- oder Auswurföffnung greifen.
- Halten Sie Gesicht und Körper von der Einfüllöffnung fern.
- Bringen Sie Hände, andere Körperteile und Kleidung nicht in das Einfüllrohr, Auswurfkanal oder in die Nähe von anderen beweglichen Teilen.
- Vor Einschalten des Gerätes überprüfen, ob keine Häckselreste im Einfülltrichter sind.
- Kippen Sie das Gerät nicht bei laufendem Motor.
- Achten Sie darauf, dass der Motor frei von Abfällen und sonstigen Ansammlungen ist, um den Motor vor Schaden oder möglichem Feuer zu bewahren.
- Beim Füllen darauf achten, dass keine Metallstücke, Steine, Flaschen oder andere nicht zu verarbeitende Gegenstände in den Einfülltrichter gelangen.
- Schalten Sie das Gerät vor dem Anbringen oder dem Entfernen des Auffangsacks aus.
- Gelangen fremde Gegenstände in den Einfülltrichter oder das Gerät fängt an außergewöhnliche Geräusche oder Vibrationen zu machen, das Gerät sofort ausschalten und zum Stillstand kommen lassen. Netzstecker ziehen und folgende Punkte durchführen:
 - inspizieren Sie den Schaden
 - ersetzen oder reparieren Sie beschädigte Teile
 - überprüfen Sie das Gerät und ziehen Sie lockere Teile fest

 **Sie dürfen das Gerät nicht reparieren, wenn Sie dazu nicht berechtigt sind.**

Was kann ich häckseln?

Ja:

- organische Abfälle aus Haushalt und Garten
z. B. Hecken- und Baumschnitt, verblühte Blumen, Küchenabfälle

Nein:

- Glas, Metallteile, Kunststoffe, Plastiktüten, Steine, Stoffabfälle, Wurzeln mit Erdreich, Speise-, Fisch- und Fleischabfälle

Besondere Hinweise zum Häckseln:

- Häckseln Sie die Äste, Zweige und Hölzer kurz nach dem Schneiden
 - dieses Häckselgut wird bei Austrocknung sehr hart, der maximal zu verarbeitende Astdurchmesser wird hierdurch geringer.
- Entfernen Sie Seitentriebe bei stärker verzweigten Ästen.
- Verarbeiten von stark wasserhaltigen, zum Verkleben neigenden Garten- bzw. Küchenabfällen
 - diese abwechselnd mit holzigem Häckselgut zerkleinern, um eine Verstopfung im Gerät zu vermeiden.
- Das gehäckselte Gut im Bereich der Auswurföffnung nicht zu hoch anwachsen lassen. Dies kann zur Folge haben, dass bereits Gehäckseltes den Auswurfkanal verstopft. Dadurch kann es zu einem Rückschlag des Materials durch die Einfüllöffnung kommen.
- Reinigen Sie die Einfüllöffnung und den Auswurfkanal, wenn das Gerät verstopft ist. Schalten Sie hierfür zuerst den Motor aus und ziehen Sie den Netzstecker.
 -  Benutzen Sie einen Stopfer oder Haken zum Entfernen von blockierten Gegenständen aus dem Trichter oder Auswurfschlitz.
- Beachten Sie, dass der Ihrem Gerät entsprechende maximal zu verarbeitende Astdurchmesser eingehalten wird (s. „Technische Daten“). Je nach Art und Frische des Holzes kann sich der maximal zu verarbeitende Astdurchmesser verringern.
- Das Messerwerk zieht das Häckselgut weitgehend selbständig ein.
- Vermeiden Sie ein Überlasten und Blockieren des Motors bei stärkeren Ästen durch öfteres zurückziehen des Astes.
- Beim Überlasten des Gerätes schaltet der mit einem Motorschutzschalter ausgestattete Schalter selbständig ab
 - schalten Sie den Häcksler nach ca. 5 min. erneut ein
 - lässt sich das Gerät nach dieser Wartezeit nicht einschalten, sehen Sie unter Punkt „Mögliche Störungen“ nach.

Messerwechsel



Vor dem Messerwechsel Netzstecker ziehen.

⚠ Verletzungsgefahr der Finger und Hände bei Arbeiten am Messerwerk. Schutzhandschuhe tragen.

🔧 Gerät öffnen.



🔧 Messerwerk festsetzen.

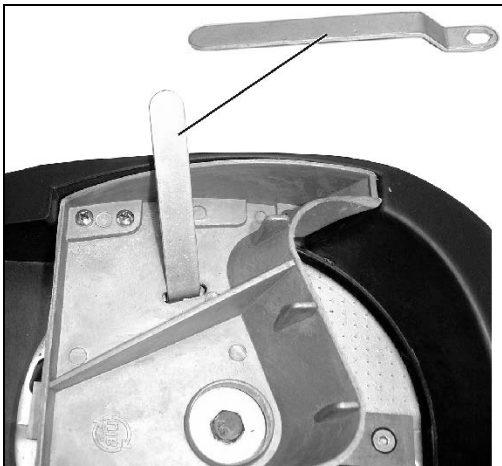

Verminderte Schnittleistung:

eine Messerschneide stumpf

🔧 Einsatz einer unbenutzten Schneide durch Wenden

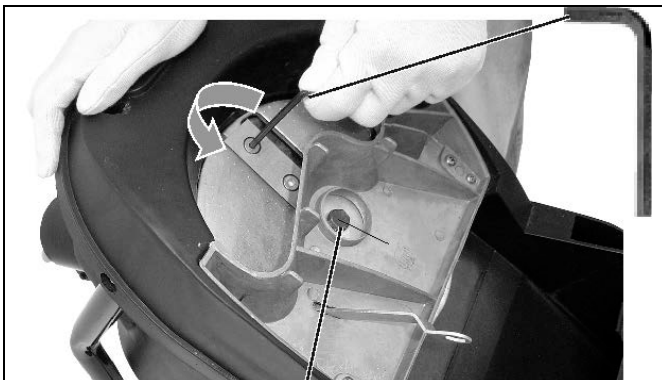

Linksgewinde

ⓘ Überprüfen Sie vor dem Einbau die Messer auf Beschädigungen (Kerben, Risse). Beschädigte Messer müssen ausgetauscht werden.

alle Messerschneiden stumpf

🔧 neuer Messersatz (Bestell-Nr. 382425)

ⓘ Ersetzen Sie abgenutzte und beschädigte Messer immer satzweise, um Unwucht zu vermeiden.

Wartung / Pflege / Aufbewahrung

• Vor Beginn

- Motor abschalten und Netzstecker ziehen
- Gerät abkühlen lassen
- Schutzhandschuhe zur Vermeidung von Verletzungen anziehen.

Ist das Gerät zwecks **Wartung, Lagerung oder Austausch** eines Zubehörs ausgeschaltet, stellen Sie sicher, dass die **Energiequelle ausgeschaltet** und der **Netzstecker gezogen** ist. Stellen Sie sicher, dass alle beweglichen Teile stillstehen und falls es einen Schlüssel gibt, dieser abgezogen ist. Lassen Sie das Gerät vor **Wartung, Verstellung usw.** abkühlen.

Das Schneidwerkzeug steht nach dem Ausschalten nicht sofort still. Warten Sie, bevor Sie mit der Reparatur oder Wartung beginnen, bis alle Teile zum Stillstand gekommen sind.

Bei **Wartung des Schneidwerkzeugs** ist zu berücksichtigen, dass dieses durch den **Startmechanismus** immer noch laufen kann, selbst wenn der Motor durch die Verriegelung der Abdeckung nicht läuft.

Achten Sie darauf, Werkzeug und Schraubenschlüssel nach der **Wartung oder Reparatur** wieder zu entfernen.

• **Der Gartenhäcksler ist weitgehend wartungsfrei. Zur Werterhaltung und einer langen Lebensdauer** Nachstehendes beachten:



- Lüftungsschlitze frei und sauber halten.
- überprüfen der Befestigungsschrauben (ggf. nachziehen).
- nach dem Häckseln das Gerät innen und außen reinigen. Benutzen Sie zum Reinigen Ihres Geräts nur ein warmes feuchtes Tuch und eine weiche Bürste.

Verwenden Sie niemals Reinigungs- oder Lösungsmittel. Sie könnten dem Gerät irreparable Schäden zufügen. Die Kunststoffteile können von Chemikalien angegriffen werden.



- den Häcksler nicht mit fließendem Wasser oder Hochdruckreinigern reinigen.
- blanke Metallteile nach jedem Gebrauch zum Schutz gegen Korrosion mit einem umweltschonenden, biologisch abbaubaren Sprühöl behandeln.

Technische Daten

Typ / Modell	AMA 2500
Baujahr	siehe letzte Seite
Motor	Wechselstrommotor 230 V~, 50 Hz, 2800 min ⁻¹ , mit automatischer Motorbremse
Motorleistung P ₁ (P40)	2500 W
Motorleistung P ₁ (S1)	2000 W
Stromaufnahme I	11,3 A
Ein-Aus-Schalter mit	Motorschutzschalter, elektrischer Sicherheitsabschaltung, Nullspannungsauslöser
Gewicht	18,5 kg
Schalldruckpegel L _{PA}	83 dB (A) / K = 3 dB (A) - (gemessen nach 2000/14/EG)
gemessener Schallleistungspegel L _{WA}	107 dB (A) - (gemessen nach 2000/14/EG)
garantierter Schallleistungspegel L _{WA}	108 dB (A) - (gemessen nach 2000/14/EG)
max. zu verarbeitender Astdurchmesser (je nach Holzart und -frische)	∅ max. 40 mm
Schutzklasse	I
Schutzart	IP X4
Netzabsicherung UK	16 A träge  13 A träge 

Betriebsart:	(S1) Dauerbetrieb	(P40) ununterbrochener periodischer Betrieb bei 10 min.: 4 min. Dauerbetrieb 6 min. Leerlauf oder geringe Last
---------------------	----------------------	---

Störungen



Vor jeder Störungsbeseitigung

- Gerät ausschalten
- Stillstand des Häckslers abwarten
- Netzstecker ziehen

Störung	mögliche Ursache	Beseitigung
Motor läuft nicht an	<ul style="list-style-type: none"> - Netzspannung fehlt - Anschlusskabel defekt - Gehäuseoberenteil nicht richtig verschlossen (Sicherheitsabschaltung ist ausgelöst) 	<ul style="list-style-type: none"> - Absicherung überprüfen - überprüfen lassen (Elektrofachmann) - Gehäuseoberenteil richtig verschließen und verschrauben, evtl. Verunreinigungen entfernen
Motor brummt, läuft aber nicht an	<ul style="list-style-type: none"> - Messerwerk blockiert - Kondensator defekt 	<ul style="list-style-type: none"> - Gerät abschalten, Netzstecker ziehen und Gerät von innen reinigen - Gerät zur Reparatur an Hersteller bzw. an von ihm benannte Firma
Verminderte Schnittleistung	Messer stumpf	Messer wenden oder austauschen
Gerät läuft an, blockiert jedoch bei geringer Belastung und schaltet über Motorschutzschalter ab.	Verlängerungskabel zu lang oder zu kleiner Querschnitt. Steckdose zu weit vom Hauptanschluss entfernt und zu kleiner Querschnitt der Anschlussleitung.	Verlängerungskabel mindestens 1,5 mm ² , maximal 25 m lang. Bei längerem Kabel Querschnitt mindestens 2,5 mm ² .

Bei weiteren Fehlfunktionen setzen Sie sich bitte mit unserem Kundendienst in Verbindung.

 0 82 22 / 41 30 – 605 oder – 607, – 613, – 622, – 625

EG-Konformitätserklärung

Nr. (S-No.): 14181

entsprechend der EG-Richtlinie **2006/42/EG**

Hiermit erklären wir

Altrad Lescha Atika GmbH

Josef-Drexler-Str. 8, 89331 Burgau - Germany

in alleiniger Verantwortung, dass das Produkt

Gartenhäcksler Typ AMA 2500

Seriennummer: 015000 – 040000

konform ist mit den Bestimmungen der o. a. EG-Richtlinien, sowie mit den Bestimmungen folgender weiterer Richtlinien:
2014/30/EU, 2000/14/EG und 2011/65/EU.

Folgende harmonisierte Normen wurden angewandt:

EN 60335-1:2012+A11+A13+A1+A14+A2; EN 50434:2014; EN 62233:2008; EN 55014-1:2017; EN 55014-2:2015;

EN IEC 61000-3-2:2019; EN 61000-3-11:2000

Konformitätsbewertungsverfahren: 2000/14/EG – Anhang V

Gemessener Schalleistungspegel L_{WA} 107 dB (A).

Garantierter Schalleistungspegel L_{WA} 108 dB (A).

Aufbewahrung der technischen Unterlagen:

Altrad Lescha Atika GmbH – Technisches Büro – Josef-Drexler-Str. 8 – 89331 Burgau – Germany

Burgau, 20.04.2021

i.A. 
i.A. G. Koppenstein, Konstruktionsleitung

Garantie

Bitte beachten Sie die beiliegende Garantieerklärung.

i Keep the operating instructions in a safe place for future use.

i Pass the operating instructions on to all persons who work with the machine.

 **You may not start to operate the machine until you have read these operating instructions, observed all the instructions given and installed the machine as described!**

 **This machine must not be operated / used by children, persons with restricted physical, sensory or mental abilities or a lack of experience and/or know-how or by persons who are not familiar with the instructions.**

 **The machine must not be operated by children or young people under 16 years of age.**

Contents

Assembly	1
Extent of delivery	10
Symbols on the machine / in the original instructions	10
Operating times	10
Proper use	11
Residual risks	11
Safety instructions	11
Commissioning	12
Working with the garden shredder	13
Changing the blades	14
Maintenance / Cleaning / Storage	15
Technical data	15
Operational faults	16
EC Declaration of Conformity	16
Guarantee	16
Spare parts	145

Extent of delivery

 After unpacking, check the contents of the box

- ▶ That it is complete
- ▶ Check for possible transport damage

Report any damage or missing items to your dealer, supplier or the manufacturer immediately. Complaints made at a later date will not be acknowledged.

- 1 pre-assembled device unit
- 1 standing leg (left)
- 1 standing leg (right)
- 1 axle
- 2 wheels
- 1 screw bag
- 1 collection sack
- 1 original instructions
- 1 warranty declaration

Symbols on the machine



Carefully read the operating manual and the safety instructions before starting the machine and observe the instructions when operating.

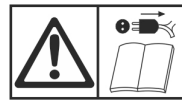

Switch off the motor and disconnect the mains plug before performing cleaning, maintenance or repair work.



Danger – objects may be thrown out at high speed when motor is running. Keep bystanders, pets and domestic animals out of the danger area.



Wait until all machine parts have come to a dead stop before touching them.



Danger – rotating blades. Keep hands and feet out of openings while machine is running.



Wear eye and ear protection.



Wear protective gloves.



Protect against humidity.



Do not use as footstep.



This product complies with European regulations specifically applicable to it.



Electrical devices do not go into the domestic rubbish. Give devices, accessories and packaging to an ecofriendly recycling. According to the European Directive 2012/19/EU on electrical and electronic scrap, electrical devices that are no longer serviceable must be separately collected and brought to a facility for an environmentally compatible recycling.

Symbols Original instructions



Potential hazard or hazardous situation. Failure to observe this instruction may lead to injuries or cause damage to property.



Important information on proper handling. Failure to observe this instruction may lead to faults.



User information. This information helps you to use all the functions optimally.



Assembly, operation and servicing. Here you are explained exactly what to do.

Operating times

Please observe as well the regional regulations for noise protection.

Proper use

The proper use includes the shredding of

- all types of branches up to a max. diameter (depending on wood species and freshness)
- wilted, moist garden refuse that has already been stored for several days, alternating with branches

Shredding of glass, metal, plastic parts, plastic bags, stones, fabric cut-offs, roots with soil, waste without solid consistency (e.g. kitchen scraps) is explicitly excluded.

The garden shredders are suitable for private use in gardens and allotments.

As garden shredders for private gardens and allotments are considered such devices that are not applied in public facilities, parks, and sports facilities as well as in agriculture and forestry on a commercial basis.

The intended usage also includes compliance with the operating, servicing and repair conditions prescribed by the manufacturer and following the safety instructions included in the instructions.

Any other use is deemed not to be use as prescribed. The manufacturer is not liable for any type of damage resulting from this: the user bears the sole risk.

Unauthorised modifications on the garden shredder exclude a liability of the manufacturer for damages of any kind resulting from it.

Only persons who are familiarised with the device and informed about possible risks are allowed to prepare, operate and service this device. Repair works may only be carried out by us or by a customer service agent nominated by us.

Residual risks

⚠ Even if used properly, residual risks can exist even if the relevant safety regulations are complied with due to the design determined by the intended purpose.

Residual risks can be minimised if the “Safety information” and the “Intended usage” as well as the whole of the original instructions are observed.

Observing these instructions, and taking proper care, will reduce the risk of personal injury or damage to the equipment.

- Risk of injury to the fingers and hands, if your hand grasps through an opening and reaches the blade unit.
- Risk of injury to the fingers and hands, when carrying out assembly work and cleaning on the blade unit.
- Injury by the chopped material spinning away near the hopper.
- Risk from electricity when using improper electrical connections.
- Touching live parts of opened electrical components.
- Impairment of hearing when working on the machine for longer periods of time without ear protection.

In addition, in spite of all the precautionary measures taken, non-obvious residual risks can still exist.

Safety instructions

⚠ Before commissioning this product, read and keep to the following advice. Also observe the preventive regulations of your professional association and the safety provisions applicable in the respective country, in order to protect yourself and others from possible injury.

ⓘ Pass the safety instructions on to all persons who work with the machine.

ⓘ Keep these safety instructions in a safe place.

ⓘ **Machine including safety cut-out**

The safety cut-out, including an automatic motor brake, which is attached to the shredder is used for the safety of the machine, preventing the motor being started when the machine is open and the rotating knives could be reached by the operator's hand.

⚠ Repair works on the safety cut out must be carried out by the manufacturer or by companies appointed by the manufacturer respectively.

- Make yourself familiar with the equipment before using it, by reading and understanding the original instructions.
- Do not use the machine for unsuitable purposes (see 'Normal intended use' and 'Working with the garden shredder').
- Provide a safe standing position and keep at any time the balance. Do not lean forward. When placing material into the shredder, always stand on the same level as the machine. When placing material into the shredder, always stand on the same level as the machine.
- Be observant. Attend to what you do. Start working with rationality. Do not use the device when you are tired or under the influence of drugs, alcohol or medicaments. One moment of carelessness when using the device can result in serious injuries.
- Wear protective goggles, gloves and noise protection while working with the machine.
- Wear suitable work clothes:
 - do not wear loose-fitting clothes or jewellery; they can catch in moving parts
 - slip-proof shoes
 - trousers to protect the legs
 - no loose clothing or such with hanging bands or draw-strings
- Do not work with the device barfooted or only with thongs on your feet.
- Within his area of work the operator is responsible for third parties.
- Do not allow children to play with this machine.
- Keep children away from machine.
- Do not allow children to perform cleaning and maintenance tasks.
- Never operate the machine if other persons are in the immediate vicinity.
- Never leave the device unattended.
- Keep your workplace in an orderly condition! Untidiness can result in accidents.
- Choose a working position alongside the equipment or behind it. Never stand near the ejection opening.
- Never reach into the filling or ejection opening.
- Keep your face and body away from the filling opening.

- Do not overload the machine! You work better and safer in the given performance range.
- Only operate the machine with complete and correctly attached safety equipment and do not alter anything on the machine that could impair the safety.
- Never try to bypass the interlocking function of the safety device.
- Do not alter the motor controller setting, since the rotary speed controls the safe maximum operating speed, and protects the motor and all rotating parts against damage due to excess speed. Contact the customer service in case of problems.
- Do not operate without the funnel.
- Do not modify the device or parts of the device respectively.
- Close machine properly before enabling motor.
- Do not hose down the device with water. (Origin of danger electric current).
- Take into consideration environmental influences:
 - Do not use the device in moist or wet ambience.
 - Do not leave the machine standing in the rain.
 - Do not work in bad weather conditions (e.g. rain, risk of lightning).
 - Provide for good illumination.
- To prevent danger of injury to fingers during assembly or cleaning operations hold the cutting mechanism (see pic. "Changing the blades") and wear protecting gloves.
- Switch the machine off and remove the mains plug from the socket when
 - Performing maintenance and cleaning work.
 - Eliminating faults.
 - Checking connecting lines, whether these are knotted or damaged.
 - Transporting.
 - Carrying out repair work.
 - Changing the blades.
 - Leaving unattended (even during short interruptions).
- If the machine's filling funnel or ejection slot is blocked switch off the motor and disconnect the mains plug before removing material from the filling funnel or ejection slot.
- Do not touch dangerous moving parts before the machine has been isolated from the electric supply and such moving parts have come to a dead stop.
- Check the machine for possible damage:
 - Before further use of the machine the safety devices must be checked carefully for their proper and intended function.
 - Check whether movable parts function perfectly and do not stick or whether parts are damaged. All parts must be correctly installed and fulfil all conditions to ensure perfect operation of the machine.
 - Damaged safety devices and parts must be properly repaired or exchanged by a recognized, specialist workshop; insofar as nothing else is stated in the instructions for use.
 - Damaged or illegible safety labels have to be replaced.
- Store unused equipment in a dry, locked place out of the reach of children.

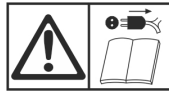



Electrical safety

- Design of the connection cable according to IEC 60 245 (H 07 RN-F) with a core cross-section of at least
 - 1.5 mm² for cable lengths up to 25 m
 - 2.5 mm² for cable lengths over 25 m
- Long and thin connection lines result in a potential drop. The motor does not reach any longer its maximal power; the function of the device is reduced.
- Plugs and coupler outlets on connection cables must be made of rubber, plasticised PVC or other thermoplastic material of same mechanical stability or be covered with this material.
- The connector of the connection cable must be splash-proof.
- When running the connection line observe that it does not interfere, is not squeezed, bended and the plug connection does not get wet.
- Keep the extension cable away from dangerous moving parts to prevent damages to the cable, which can result in touching live parts.
- Wind off completely the cable when using a cable drum.
- Do not use the cable for purposes for which it is not meant. Protect the cable against heat, oil and sharp edges. Do not use the cable to pull the plug from the socket.
- Regularly check the extension cables and replace them if they are damaged.
- Do not use any defective connection cables.
- When working outdoors, only use extension cables especially approved and appropriately labelled for outdoor use.
- Do not set up any provisional electrical connections.
- Never bypass protective devices or deactivate them.
- Only hook up the machine by means of a fault-current circuit breaker (30 mA).

 **The electrical connection or repairs to electrical parts of the machine must be carried out by a certified electrician or one of our customer service points. Local regulations – especially regarding protective measures – must be observed.**

 **Damaged mains leads must be replaced by the manufacturer or one of their service workshops or a similar qualified person to prevent dangers.**

 **Repairs to other parts of the machine must be carried out by the manufacturer or one of his customer service points.**

 **Use only original spare. Accidents can arise for the user through the use of other spare parts. The manufacturer is not liable for any damage or injury resulting from such action.**

Behaviour in an emergency situation

- Initiate all required first aid measures suited for the injury and seek qualified medical advice as quickly as possible.
- Protect the injured person against further injuries and immobilise the injured person.

Commissioning

- Check that the machine is completely and correctly assembled.

- To avoid toppling, place the shredder on a firm horizontal surface.
- Avoid working on moist surfaces. A moist surface affects the safe footing of the machine and increases the risk of accidents.
- Do not use this machine on a paved or gravel-covered area on which thrown out material can cause injury.
- Do not work directly near swimming pools or garden ponds.
- The machine should only be operated in the open. Always maintain a safe distance (at least 2 m) from walls or other fixed objects.
- Do not operate the machine in bad weather conditions.
- Before each use, check
 - the supply / extension cable for damages (cracks, cuts or the like) or ageing (brittleness).



⚠ Do not use defective supply or extension cables.

- there are no damage at the machine (see safety instructions).
- Make sure that the shredder tool is neither worn out nor damaged and that it is properly secured.
- that all screws, nuts and bolts as well as other fasteners are securely tightened
- that covers, deflectors and protective shields are on their correct position and in good working condition.

Mains connection

- Compare the voltage given on the machine model plate e.g. 230 V with the mains voltage and connect the machine to the relevant and properly earthed plug.
- Connect the machine via a circuit breaker switch (residual-current-operated circuit switch) 30 mA.
- Always use three-conductor extension cables with connected earthing conductor and sufficient cross section.

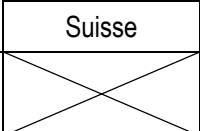
Mains fuse

		Suisse	UK
2500 W	16 A time-lag 		13 A time-lag 

Electrical mains supply impedance

When conditions in the electrical mains supply are un-favourable, voltage reductions for short periods can occur during the process of turning on the equipment, which can adversely affect other equipment (e.g., the flickering of a lamp).

No breakdowns are to be expected if the maximum, electrical mains supply impedances given in the table are met.

Power consumption P1 (W)	Electrical mains supply impedance Z _{max} (W)
2500	0,24

On / Off switch

Do not use any device where the switch can not be switched on and off. Damaged switches must be repaired or replaced immediately by the customer service.

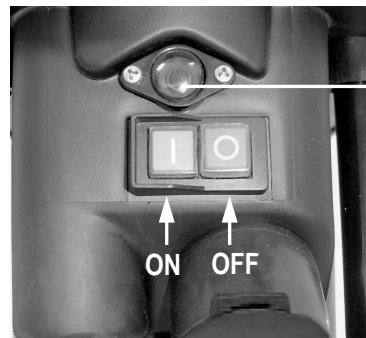

Reset button
(motor protection)

Switch on

Press the green button .

Switch off

Press the red button .

Restart protection in case of power failure

In case of a power failure, the device switches off automatically (zero-voltage initiator). To restart, press the green button again.

Motor protection

The motor is equipped with a safety switch and switches off automatically when overloaded. After a cooling-down break (approx. 5 min), the motor may be restarted. Press the

1. reset button (motor protection)
2. green button  to restart.

i Use a tamper or hook to remove jammed objects from the hopper or ejection slot.

⚠ Always wait until the shredder has come to a complete standstill before restarting it.

Working with the garden shredder

- Choose a working position alongside the equipment.
- Provide a safe standing position and keep at any time the balance. Do not lean forward. When placing material into the shredder, always stand on the same level as the machine. When placing material into the shredder, always stand on the same level as the machine.
- Always keep away from the ejection area when starting the machine.
- **⚠ Longer material that is protruding from the device could spring back when it is drawn in by the blades! Observe safety distance!**
- Never reach into the filling or ejection opening.
- Keep your face and body away from the filling opening.
- Never place hands, other parts of the body or clothing into the filler funnel, ejection channel or in the vicinity of other moving parts.
- Check that no chopped residues are in the filling hopper before switching on the equipment.

- Do not tilt or transport the machine (relocation) while the motor is running.
 - Make sure that the motor is free from waste material and other material accumulation to protect it against damage and to prevent fire.
 - When filling, be careful that no pieces of metal, stones, bottles or other objects unintended for processing, enter the filling hopper.
 - Power off the machine before attaching or removing the collecting bag. Power off the machine before attaching or removing the collecting bag.
 - Immediately switch off the equipment and allow it to come to a stop, if foreign objects enter the filling hopper or if the equipment starts to make unusual noises or vibrates. Remove the mains plug and carry out the following checks:
 - inspect for damage,
 - replace or repair damaged parts,
 - check the equipment and tighten loose parts.
- The blades largely pull the material into the machine by themselves.
 - Strong branches may cause overloading. This can be avoided by pulling them back from time to time.
 - If the machine is overloaded, a protective motor switch ensures that the machine turns itself off automatically.
 - Turn the shredder on again after about 5 minutes.
 - If you cannot turn on the machine after this waiting time refer to „Operational faults“.

⚠ You must not repair the equipment yourself if you are unauthorized to do so.

👉 What can I shred?

Yes:

- organic household and garden waste
 - e. g. hedge and tree cuttings, dead flowers and vegetable kitchen waste.

No:

- glass, metal, plastic, plastic bags, stones, cloth, roots with soil, food left-overs, fish or meat.

👉 Special tips on shredding:

- Branches, twigs and wood should be broken down immediately after they have been cut.
 - Material of this kind gets very hard when it is dry, and the maximum allowed branch diameter to be processed has to be reduced.
- Remove any side shoots from branches with a large number of twigs.
- How to shred garden and kitchen waste with high water content and a tendency to clog
 - to prevent the machine from clogging, alternate waste with wood containing material.
- Do not allow the shredded material to pile up too high in the area of the ejection opening. This can lead to shredded material blocking the ejection channel, and backing up to the filler opening.
- Clean out the filler opening and ejection channel thoroughly if the machine becomes blocked. Before doing this, switch the motor off and disconnect the machine from the mains power supply.
 - ⓘ Use a tamper or hook to remove jammed objects from the hopper or ejection slot.
- Please do not exceed the maximum branch diameter specified (cutting fresh wood) for your appliance (∅ see “Technical data”). Depending on the wood’s nature and freshness the maximum branch diameter the machine can process may be smaller.

Changing the blades



Remove the mains plug before changing the blades.



Risk of injury to the fingers and hands when carrying out work on the blade unit. Wear protective gloves.



Open the machine.



Fix the blade.

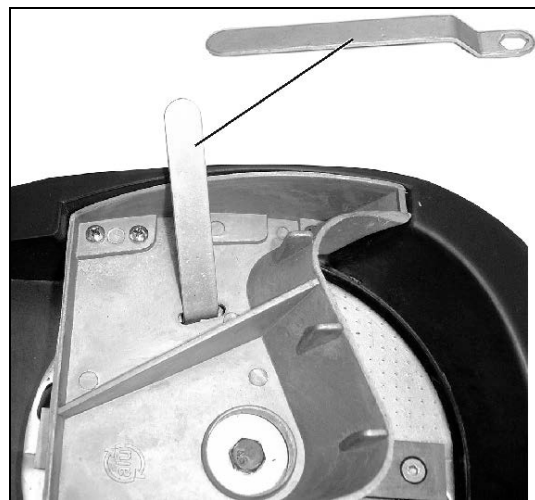

Reduced output

One edge of the knife has become blunt:



Turn knife so that you can use the other edge.

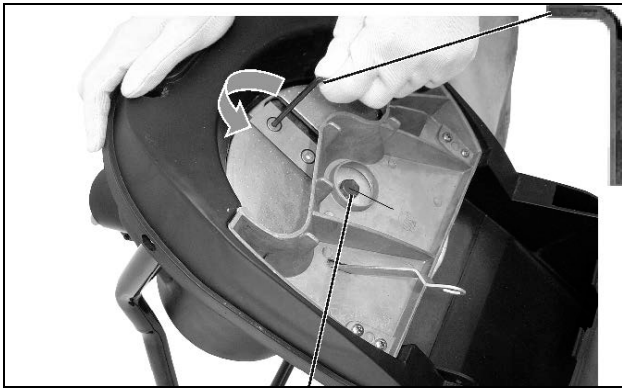

Left-hand thread

i Before installing, check the blades for damages (notches, cracks). Damaged blades must be replaced.

All knife edges have become blunt:

✓ Replace with new set of knives (order-no. 382425).

i Always replace worn and damaged blades as a whole set to prevent any unbalance.

Maintenance / Cleaning / Storage

- **Each time before starting maintenance work:**
 - Switch off the motor and pull out the mains plug.
 - Allow the machine to cool down.
 - Wear protective gloves to prevent injury.

When the machine is stopped for purpose of maintenance, storage or accessory replacement make sure that the energy source is isolated and the mains plug is disconnected. Make

sure that all movable parts are stationary and the key (if applicable) is removed. Allow the machine to cool down before maintenance, adjustment etc.

The cutters will not come to a standstill immediately after cut-off. Before starting any service work wait until all parts are stationary.

When performing maintenance operations on the cutting tool be aware that it can still move due to the start mechanism even if the motor does not run by the cover interlocking.

Be sure to have removed any tools from the machine after completion of service work.

- **Generally garden shredders require little maintenance. To maintain their efficiency and a long life, observe the following:**

- Keep vent slits clean and free from obstructions.
- Check the locking screws (tighten where necessary).
- Clean the device after shredding.

To clean your product only use a warm moist cloth and a soft brush.

Never use cleaning agents or solvents. Otherwise the device may be damaged irreversibly. Plastic parts may be corroded by chemicals.



- Do not clean the machine with running water or high-pressure cleaners.
- After each operation treat bare metal parts with an environment-compatible biodegradable spray oil to protect them against corrosion.

Technical data

Type/Model	AMA 2500
Year of construction	see last page
Motor	AC-Motor 230 V~, 50 Hz, 2800 rpm, including automatic motor brake
Motor rating P ₁ (P40)	2500 W
Motor rating P ₁ (S1)	2000 W
Current consumption I	11,3 A
ON/OFF-switch with	Motor protection switch, electrical safety cut-out, zero-voltage initiator
Weight	18,5 kg
Sound pressure level at work L _{PA}	83 dB (A) / K = 3 dB (A) (measured to 2000/14/EC)
Measured sound power level L _{WA}	107 dB (A) (measured to 2000/14/EC)
Guaranteed sound power level L _{WA}	108 dB (A) (measured to 2000/14/EC)
Max. branch diameter (only for freshly cut wood)	∅ max. 40 mm
Safety class	I
Protection class	IP X4
Mains fuse	16 A time-lag
UK	13 A time-lag

Operating mode:	(S1) Continuous operation	(P40) Continuous intermittent operation For 10 min.: 4 min. continuous operation 6 min. operation at no or low load

Operational faults

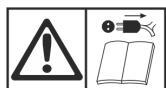

Before each fault elimination:

- Switch off device.
- Wait for standstill of the garden shredder.
- Pull out mains plug.

Fault	Possible cause	Removal
Motor does not start.	<ul style="list-style-type: none"> - No power supply. - Mains cable defective. - Upper part of the enclosure not properly closed (safety shut-off is activated). 	<ul style="list-style-type: none"> - Check fuses. - Have these checked (electrician). - Close and bolt down upper part of the enclosure correctly, remove any dirt present.
Motor hums, but does not start.	<ul style="list-style-type: none"> - Cutters blocked. - Capacitor faulty. 	<ul style="list-style-type: none"> - Switch machine off, disconnect mains plug, and clean interior of machine. - Have machine repaired by manufacturer or approved company.
Reduced cutting performance.	Knife edges became blunt.	Turn the knife or replace it with a new set of knives.
Device starts but blocks under slight load and cuts off via protective motor switch.	Extension cable too long, or cross-section too small. Socket too far from mains supply and cross-section of mains cable too small.	Extension cable at least 1.5 mm ² , maximum 25 m long. If a longer cable is used, minimum cross-section 2.5 mm ² .

In case of further failures please contact our customer service.

EC Declaration of Conformity

No. (S-No.): 14181

according to EC directive: **2006/42/EC**

We,

Altrad Lescha Atika GmbH

Josef-Drexler-Str. 8 – 89331 Burgau – Germany

herewith declare under our sole responsibility that the product

Gartenhäcksler (Garden Shredder) type AMA 2500

Serial number: 015000 – 040000

is conform with the above mentioned EC directives as well as with the provisions of the guidelines below:

2014/30/EU, 2011/65/EU and 2000/14/EC.

Following harmonized standards have been applied:

EN 60335-1:2012+A11+A13+A14+A2; EN 62233:2008; EN 55014-1:2017; EN 55014-2:2015;

EN IEC 61000-3-2:2019; EN 61000-3-11:2000

Conformity assessment procedure: 2000/14/EC - Appendix V.

Measured level of the acoustic output L_{WA} 107 dB (A).

Guaranteed level of the acoustic output L_{WA} 108 dB (A).

Keeping of technical documents at:

Altrad Lescha Atika GmbH – Technical department – Josef-Drexler-Str. 8 – 89331 Burgau – Germany

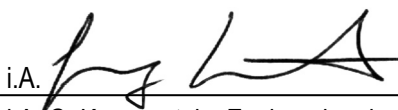
i.A. 

i.A. G. Koppenstein, Engineering design management

Burgau, 20.04.2021

Guarantee

Please observe the enclosed terms of guarantee.

❗ Conserver ces notices d'utilisation pour toute utilisation future.

❗ Communiquer la notice d'instructions à l'ensemble des personnes qui travaillent avec l'appareil.



Vous ne devez pas mettre la machine en route avant d'avoir lu attentivement ce mode d'emploi, d'avoir observé toutes les informations indiquées et d'avoir monté la machine tel que cela est décrit.

⚠ **Les enfants, les personnes avec des capacités physiques, sensorielles ou mentales réduites ou une expérience ou des connaissances insuffisantes ou des personnes qui ne sont pas familiarisées avec les consignes ne sont pas autorisés à manipuler/utiliser l'appareil.**

⚠ **Il est interdit aux enfants et aux adolescents de moins de 16 ans d'utiliser l'appareil.**

Table des matières

Assemblage	1
Fourniture	17
Symboles utilisés: appareil, notice originale	17
Tranches horaires	18
Utilisation conforme	18
Risques résiduels	18
Consignes de sécurité	18
Mise en service	20
Travaux avec le broyeur de végétaux	21
Remplacement des couteaux	22
Maintenance / Entretien / Stockage	22
Pannes	23
Caractéristiques techniques	23
Déclaration de conformité CE	24
Garantie	24
Pièces de rechange	145

Fourniture

📖 Après le déballage de la machine, vérifiez le contenu du carton quant à

- ▶ l'intégralité des pièces
- ▶ la présence éventuelle de dommages dus au transport.

Informez immédiatement le revendeur, le transporteur et / ou le fabricant en cas de réclamation. Toute réclamation ultérieure ne sera pas acceptée.

- 1 unité prémontée de l'appareil
- 1 sachet de vis
- 1 pied gauche
- 1 sac de récupération
- 1 pied droit
- 1 notice originale
- 1 essieu
- 1 déclaration de garantie
- 2 roues

Symboles utilisés sur cet appareil



Lire la notice d'utilisation et les consignes de sécurité avant la mise en service et en tenir compte pendant le fonctionnement.



Arrêter le moteur et débrancher la fiche de contact avant toute opération d'entretien, de remise en état ou de nettoyage.



Les pièces éjectées représentent un danger lorsque que le moteur est en marche – les personnes étrangères ainsi que les animaux domestiques et de rente doivent rester à l'écart de la zone dangereuse.



Attendre que toutes les pièces de la machine soient complètement à l'arrêt avant de les toucher.



Nous recommandons une extrême prudence avec les lames rotatives. Ne pas introduire les mains ou les pieds dans les orifices de la machine pendant que celle-ci est en marche.



Porter des lunettes de protection et un casque antibruit.



Porter des gants de protection.



Protéger de l'humidité.



Ne pas utiliser comme marchepied.



Le produit est conforme aux directives européennes applicables spécifiquement au produit.



Ne jamais jeter un appareil électrique aux ordures ménagères. Les appareils, les accessoires et les emballages doivent être recyclés de façon non polluante.



Conformément à la directive européenne 2012/19/UE relative aux déchets d'équipements électriques et électroniques, les appareils électriques ne pouvant plus être utilisés doivent être collectés séparément et recyclés d'une manière respectueuse de l'environnement.

Symboles utilisés dans cette notice originale



Danger imminent ou situation dangereuse. L'inobservation de ces indications peut entraîner des blessures ou des dégâts matériels.



Indications importantes pour un emploi conforme à l'usage prévu. L'inobservation de ces indications peut provoquer des dysfonctionnements.



Indications pour l'utilisateur. Ces indications sont d'une aide précieuse pour un emploi optimal des différentes fonctions.



Montage, exploitation et maintenance. Ce symbole attire votre attention sur ce que vous devez faire.

Tranches horaires

Observez les dispositions spécifiques de la loi nationale.

Utilisation conforme

Le hachage de

- branches de tout type, jusqu'au diamètre max. (suivant la nature et la fraîcheur du bois)
- déchets de jardin flétris, humides, stockés depuis plusieurs jours, en alternance avec des branches, fait partie d'une utilisation conforme à l'emploi.

Le hachage de verre, de métal, d'objets ou de sachets en plastique, de pierres, de déchets textiles, de racines avec de la terre, de déchets sans consistance ferme (par ex. déchets de cuisine) est formellement exclu.

Le broyeur de végétaux est destiné uniquement à une utilisation privée à la maison et dans les jardins.

Sont considérés comme broyeurs pour l'utilisation privée à la maison et au jardin les machines qui ne sont pas utilisées pour les espaces verts publics tels que les parcs et les terrains de sport, pour l'agriculture et la sylviculture et qui ne sont pas utilisées à des fins professionnelles.

Un emploi conforme à l'usage prévu implique notamment aussi l'observation des instructions de service, de maintenance et de réparation du fabricant et le respect des consignes de sécurité contenues dans ces instructions.

Toute utilisation divergente de la machine est considérée comme emploi non conforme à l'usage prévu. Le fabricant décline toute responsabilité pour les dommages en résultant : le risque incombe exclusivement à l'utilisateur.

L'appareil ne doit être utilisé, entretenu et ajusté que par des personnes connaissant l'appareil et averties des risques qui y sont liés. Les réparations demeurent strictement réservées à notre SAV ou à un service après-vente nommé par nos soins.

Risques résiduels



Même un emploi conforme à l'usage prévu et le respect des consignes de sécurité applicables en la matière ne sauraient exclure tous les risques résiduels générés par la construction et l'emploi de la machine.

Les risques résiduels peuvent être minimisés en respectant les « consignes de sécurité » et une « utilisation conforme » ainsi que toutes les indications de cette notice originale.

La prise de précautions et la prudence réduisent les risques de blessures corporelles et d'endommagements.

- Risque de blessure des doigts et des mains si vous introduisez la main dans une ouverture et entrez en contact avec le couteau.
- Risque de blessure des doigts et des mains lors d'opérations de montage et de nettoyage du couteau.
- Risque de blessures dues à la projection de morceaux de branches dans la zone de l'entonnoir.
- Dangers d'électrocution en cas d'utilisation de câbles de raccordement électrique non conformes.
- Contact avec les pièces conductrices de composants électriques ouverts.
- Endommagement de l'ouïe en cas de travaux particulièrement longs sur la machine sans protection acoustique.

Il se peut que des risques résiduels non apparents persistent bien que toutes les mesures de protection aient été prises.

Consignes de sécurité



Avant toute mise en service de ce produit, lire et respecter les indications suivantes et les consignes de sécurité en vigueur dans les pays respectifs afin d'éviter tout risque d'accident sur vous et les autres.



Remettez les consignes de sécurité à toutes les personnes devant travailler avec la machine.



Conservez ces consignes de sécurité en lieu sûr.



Appareil doté d'un dispositif d'arrêt de sécurité.

Le dispositif d'arrêt de sécurité à frein moteur automatique est monté sur ce broyeur pour assurer votre sécurité. Il empêche le démarrage du moteur lorsque l'appareil est ouvert et évite donc que votre main n'entre en contact avec les couteaux en rotation.



Toute réparation au niveau du dispositif d'arrêt de sécurité doit être effectuée par le fabricant ou par les entreprises qu'il aura nommées.

- Avant utilisation, familiarisez-vous avec l'appareil à l'aide de la notice originale.
- Ne pas utiliser l'appareil à des fins non appropriées (voir «Utilisation conforme» et «Travaux avec le broyeur de végétaux»).
- Prenez correctement appui sur vos jambes et veillez à votre équilibre à tout moment. Ne vous penchez pas en avant. Restez à hauteur de l'appareil lorsque vous y introduisez les matériaux à hacher.
- Soyez attentif. Veillez à ce que vous faites. Travaillez de façon raisonnable. N'utilisez pas l'équipement si vous êtes fatigué ou sous l'emprise de drogues, d'alcool ou de médicaments. La moindre inattention pendant l'utilisation de l'équipement peut provoquer de graves blessures.
- Pendant le travail avec la machine, portez des lunettes de protection, des gants de travail et une protection auditive.
- Portez des vêtements de protection appropriés:
 - pas d'habits larges ou de bijoux que la machine pourrait entraîner.
 - chaussures avec semelles antidérapantes.
 - pantalons longs pour protéger les jambes
 - pas de vêtements amples et longs ou de vêtements avec des rubans ou des cordes qui pendent.

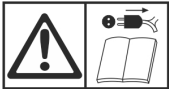
- Ne jamais travailler avec la machine pieds nus ou en sandales légères.
 - L'utilisateur est responsable de la machine à l'égard de tiers dans la zone de travail.
 - Les enfants ne sont pas autorisés à jouer avec l'appareil.
 - Maintenez les enfants à distance de l'appareil.
 - Le nettoyage et l'entretien par l'utilisateur ne doivent pas être effectués par des enfants.
 - Ne mettez jamais l'appareil en marche lorsque des personnes étrangères se trouvent à proximité.
 - Ne laissez jamais l'appareil sans surveillance.
 - Veillez à maintenir la zone de travail en ordre ! Le désordre peut être la cause d'accidents.
 - Adoptez une position de travail sur le côté ou derrière l'appareil. Ne restez jamais dans la zone de l'orifice d'éjection.
 - Ne jamais mettre les mains dans l'ouverture de remplissage ou d'éjection.
 - Maintenez le visage et le corps à distance de l'orifice de remplissage.
 - Ne surchargez pas la machine ! Elle travaille mieux et avec une sécurité accrue dans la plage indiquée.
 - Veillez au montage complet et correct des équipements de sécurité pendant l'exploitation et ne modifiez rien sur la machine qui risquerait d'influencer sa sécurité.
 - Ne jamais essayer de contourner la fonction de verrouillage du dispositif de protection.
 - Ne modifiez jamais la configuration du régulateur. C'est elle qui régule la vitesse de travail maximale sûre et protège le moteur ainsi que toutes les pièces rotatives contre les détériorations dues à une vitesse excessive. Veuillez-vous adresser au S.A.V. en cas de problème.
 - Ne jamais mettre en service sans l'entonnoir.
 - Ne pas modifier l'appareil ou des parties ou pièces de l'appareil.
 - Lors de la mise en marche du moteur, l'appareil doit être fermé.
 - L'appareil ne doit pas être arrosé d'eau (source de risque car présence de courant électrique).
 - Prenez les conditions environnantes en considération :
 - Ne pas utiliser la machine dans un environnement humide.
 - Ne pas laisser l'appareil sous la pluie.
 - Ne pas travailler lorsque les conditions météorologiques sont mauvaises (par ex. pluie, risque d'éclairs).
 - Travaillez uniquement avec de bonnes conditions visuelles, veillez au bon éclairage de la zone de travail.
 - Pour éviter le danger de blessures aux doigts pendant les travaux de montage ou de nettoyage, maintenir le dispositif de coupe (voir fig. « Remplacement des couteaux ») et porter des gants de protection.
 - Débranchez la machine et retirez la fiche de la prise de secteur en cas de
 - travaux de maintenance et de nettoyage
 - réparation de dysfonctionnements
 - vérifications pour savoir si les conduites de raccordement sont enchevêtrées ou endommagées
 - transport
 - travaux de réparation
 - remplacement des couteaux
 - et si vous quittez l'appareil (même s'il ne s'agit que d'une brève interruption du travail)
- 
- En cas d'obstruction des orifices d'introduction ou d'éjection de la machine, arrêter le moteur et retirer la fiche de la prise de courant avant d'enlever les résidus de matière.
 - Ne jamais toucher aucune des pièces dangereuses en mouvement avant que la machine soit déconnectée du secteur et les pièces en rotation soient entièrement arrêtées.
 - Vérifiez si la machine est éventuellement endommagée.
 - Contrôlez avec soin le fonctionnement impeccable et conforme à l'usage prévu des équipements de sécurité avant de poursuivre l'utilisation de la machine.
 - Vérifiez le fonctionnement correct des pièces mobiles et assurez-vous qu'elles ne sont ni coincées ni partiellement endommagées. Toutes les pièces sont à monter correctement et toutes les conditions requises sont à remplir afin de garantir une exploitation impeccable de l'appareil.
 - Les dispositifs de sécurité et les pièces endommagées doivent être réparés ou remplacés convenablement dans un atelier spécialisé agréé, à moins que d'autres informations ne soient mentionnées dans le mode d'emploi.
 - Les autocollants de sécurité endommagés ou illisibles doivent être remplacés.
 - Conservez les appareils non utilisés dans un endroit sec et verrouillé et hors de portée des enfants.

Sécurité électrique

- Exécution de la ligne de raccordement cf. IEC 60245 (H 07 RN-F) avec une section d'au moins
 - 1,5 mm² pour les câbles d'une longueur de 25 m maximum
 - 2,5 mm² pour les câbles de plus de 25 m
- Les conduites de raccordement longues et minces génèrent une chute de tension. Le moteur n'atteint plus sa puissance maximale et le fonctionnement de la hacheuse est restreint.
- Les fiches et les prises femelles sur les conduites de raccordement doivent être en caoutchouc, en PVC souple ou en une autre matière thermoplastique de même résistance mécanique ou bien recouvertes d'une de ces matières.
- Le système d'enfichage de la conduite de raccordement doit être protégé contre les projections d'eau.
- Lors de la pose de la ligne de raccordement, veiller à ce qu'elle ne soit pas coincée ni pliée et à ce que le connecteur ne soit pas mouillé.
- Le câble de rallonge doit toujours être conservé à distance des pièces dangereuses en rotation afin d'éviter les dommages sur le câble qui rendraient possible un contact avec les pièces actives.
- En cas d'utilisation d'un tambour, dérouler le câble complètement.
- N'employez pas le câble à des fins pour lesquelles il n'est pas prévu. Protégez le câble de la chaleur, l'huile et des arêtes tranchantes. Ne tirez pas sur le câble pour retirer la fiche de la prise au secteur.
- Vérifiez le câble de rallonge à intervalles réguliers et remplacez-le dès que vous constatez un endommagement.
- Ne vous servez jamais de lignes de raccordement défectueuses.
- Servez-vous exclusivement de câbles de rallonge spéciaux et homologués pour l'extérieur le cas échéant.
- Ne vous servez jamais de raccords électriques provisoires.

- Ne pontez jamais les équipements de sécurité et ne les mettez jamais hors service.
- Brancher la machine à l'aide d'un disjoncteur à protection différentielle (30 mA).

⚠ Tout raccordement électrique, voire toute réparation sur les parties électriques de la machine doivent être effectués par des électriciens agréés ou confiés à l'un de nos services après-vente. Les règlements locaux, particulièrement en ce qui concerne les mesures de protection, sont à respecter.

⚠ Les câbles de connexion au secteur doivent être remplacés par le constructeur ou par son personnel S.A.V., ou par toute autre personne disposant de la qualification nécessaire afin d'éviter tout risque.

⚠ Toute réparation des différentes pièces de la machine est à effectuer par le fabricant ou l'un de ses services après-vente.

⚠ N'utiliser que des pièces de rechange d'origine. L'utilisation d'autres pièces de rechange pourrait entraîner un risque pour l'utilisateur, le fabricant déclinant toute responsabilité pour tout dommage encouru.

Comportement en situation d'urgence

- Prenez les mesures de premier secours nécessaires en fonction de la blessure et consultez un médecin aussi rapidement que possible.
- Protégez la personne blessée d'autres atteintes, l'immobiliser le cas échéant.

Mise en service



- Assurez-vous que l'appareil est monté intégralement et conformément aux réglementations.
 - Pour utiliser le broyeur de végétaux, placez-le sur une surface stable et horizontale (de façon à ce qu'il ne bascule pas).
 - Éviter de travailler sur une surface humide. Une surface humide diminue la stabilité de l'appareil et augmente le risque d'accident.
 - Ne pas utiliser l'appareil sur une surface pavée ou recouverte de gravier, sur laquelle la matière éjectée pourrait entraîner des blessures.
 - Ne pas travailler en proximité directe de piscines ou d'étangs de jardin.
 - N'utilisez l'appareil qu'à l'extérieur. Restez à distance (2 m minimum) des murs et des autres objets fixes.
 - Ne pas travailler avec l'appareil si les conditions météorologiques sont mauvaises.
 - Avant toute utilisation, veuillez vérifier
 - si le câble de raccord voire la rallonge présentent des défauts (fissures, coupures, ou autres) ou des signes d'usure (fragilité)
- ⚠ Ne pas utiliser de câble de raccord ou de rallonge défectueux!**
- l'd' éventuels endommagements de l'appareil (voir signes de sécurité)
 - si la déchiqueteuse est usée ou endommagée et si elle est bien sécurisée

- si tous les boulons, vis et écrous ainsi que les autres matériaux de fixation sont serrés correctement.
- que les capots, serre-pièces et écrans de protection sont à leur place et en bon état de fonctionnement.

Branchement au secteur

- Comparez la tension de votre secteur, p. ex. 230 V, avec la tension indiquée sur la plaque signalétique de la machine et raccordez la scie à une prise mise à la terre appropriée et conforme aux prescriptions.
- Connectez la machine via un disjoncteur différentiel de 30 mA.
- Utiliser uniquement des câbles de rallonge à trois conducteurs avec câble de mise à la terre raccordé et une section suffisante.

Protection de secteur

		Suisse	UK
2500 W	16 A retardée 	X	13 A retardée 

Impédance de secteur

En cas de mauvaises conditions de secteur, des baisses de tension momentanées peuvent survenir pendant le processus d'allumage de l'appareil et peuvent gêner d'autres appareils (par ex. une lampe vacille).

Tout risque de dysfonctionnement est exclu si l'on respecte les impédances de secteur maximales indiquées dans le tableau.

Puissance absorbée P_1 (W)	Impédance de secteur Z_{max} (Ω)
2500	0,24

Interrupteur marche/arrêt

Ne jamais utiliser un appareil dont l'interrupteur ne fonctionne pas. Les interrupteurs défectueux doivent immédiatement être réparés ou remplacés par le service après vente.

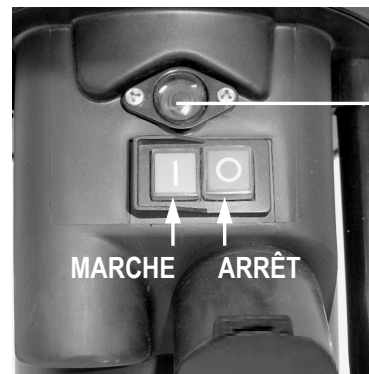

Bouton de réinitialisation (protection du moteur)

Mise en marche

Appuyez sur le bouton vert .

Arrêt

Appuyez sur le bouton rouge .

Sécurité de remise en marche en cas de panne de courant

En cas de panne de courant, la hacheuse s'arrête automatiquement (déclencheur à tension nulle). Pour une remise en marche, appuyez à nouveau sur le bouton vert.

Protection du moteur

Le moteur est équipé d'un disjoncteur de protection et s'arrête automatiquement en cas de surcharge. Il peut être remis en marche après une pause de refroidissement (env. 5 mn). Appuyez sur

1. le bouton de réinitialisation (protection du moteur)
2. le bouton vert  pour une remise en marche.

 Utilisez un bouchon ou un crochet pour enlever les objets bloqués dans l'entonnoir ou dans la fente d'éjection.

 **Attendez toujours que la hacheuse soit à l'arrêt avant de la remettre en marche.**

Travaux avec le broyeur de végétaux

- Prenez une position de travail à côté de la machine.
- Prenez correctement appui sur vos jambes et veillez à votre équilibre à tout moment. Ne vous penchez pas en avant. Restez à hauteur de l'appareil lorsque vous y introduisez les matériaux à hacher.
- Toujours se tenir en dehors de la zone d'éjection lors de la mise en service de l'appareil.
-  **Les branches longues dépassant de l'appareil risquent d'être renvoyées en arrière lorsqu'elles seront entraînées par les lames! Respectez la distance de sécurité!**
- Ne jamais mettre les mains dans l'ouverture de remplissage ou d'éjection.
- Maintenez le visage et le corps à distance de l'orifice de remplissage.
- N'introduisez jamais les mains, d'autres parties du corps ou vos vêtements dans le tube de remplissage, le canal d'évacuation ou à proximité d'autres pièces mobiles.
- Avant la mise en marche de l'appareil, vérifiez si des restes de broyage se trouvent dans l'entonnoir.
- Ne pas basculer ou transporter (changement de site) l'appareil lorsque le moteur est en marche.
- Veillez à ce que le moteur soit exempt de déchets et d'autres accumulations afin de le protéger contre des dommages ou un éventuel incendie.
- Lors du remplissage, veillez à ce que des pièces en métal, des pierres, des bouteilles ou d'autres objets n'entrent pas en contact avec des objets à broyer dans l'entonnoir.
- Éteindre l'appareil avant de fixer ou d'enlever le sac collecteur. Éteindre l'appareil avant de fixer ou d'enlever le sac collecteur.
- Si des objets extérieurs entrent dans l'entonnoir ou si l'appareil commence à émettre des bruits ou des vibrations inhabituelles, arrêtez immédiatement l'appareil et immobilisez-le. Débranchez la fiche et effectuez les points suivants :
 - examiner les dommages
 - remplacer ou réparer les pièces endommagées
 - vérifier l'appareil et resserrer les pièces dévissées

 **Vous ne devez pas réparer l'appareil si vous n'êtes pas autorisé à le faire.**

Qu'est-ce que je peux broyer?

Oui:

- Déchets organiques domestiques et du jardin par exemple coupes de haies et d'arbres, fleurs fanées, déchets de cuisine.

Non:

- Verre, pièces métalliques, matières plastiques, sacs en plastique, pierres, déchets de tissus, racines souillées par de la terre, restes de produits alimentaires, de poisson et de viande.

Instructions spéciales concernant le broyage:

- Broyez les branches, les rameaux et les bois juste après les avoir coupés
 - Ces matériaux à broyer deviennent très durs lorsqu'ils sèchent, le diamètre maximal des branches à traiter diminue donc.
- Lorsque les branches sont très ramifiées, enlever les rameaux latéraux.
- Broyage de déchets de cuisine ou de jardin contenant beaucoup d'eau et tendant à coller
 - Ces déchets doivent être broyés en alternance avec des déchets contenant du bois afin d'éviter que l'appareil ne soit obstrué.
- Ne pas laisser s'entasser trop de matériaux hachés sous la sortie de l'orifice d'évacuation. Il risquerait sinon d'obstruer le canal d'évacuation. Cela pourrait entraîner un retour des matériaux par l'orifice de remplissage.
- Nettoyez l'orifice de remplissage ainsi que le canal d'évacuation lorsque l'appareil est obstrué. Pour ce faire, éteignez d'abord le moteur et retirez la fiche secteur.
 -  Utilisez un bouchon ou un crochet pour enlever les objets bloqués dans l'entonnoir ou dans la fente d'éjection.
- Veillez à ce que le diamètre maximal des branches pouvant être haché par votre appareil soit respecté (☞ voir « Caractéristiques techniques »). Selon la taille et la fraîcheur du bois, le diamètre maximal de la branche que vous souhaitez broyer peut être réduit.
- Les couteaux tirent dans une large mesure les déchets à broyer automatiquement dans l'appareil.
- Évitez toute surcharge et blocage du moteur en présence de branches d'un certain diamètre en les retirant fréquemment puis en les laissant revenir dans l'appareil.
- En cas de surcharge de l'appareil, le sélecteur équipé d'un disjoncteur-protecteur met la machine automatiquement hors circuit
 - Dans ce cas, remettez le broyeur en marche au bout de 5 minutes environ
 - Au cas où la machine ne se remettrait pas en marche au bout de ce temps d'attente, veuillez vous reporter au point « Pannes ».

Remplacement des couteaux



Avant de procéder au remplacement des couteaux, débranchez la fiche secteur.

⚠ Risque de blessure des doigts et des mains lors de travaux sur le couteau. Portez des gants de protection.

🔧 Ouvrir l'appareil.



🔧 Fixer le jeu de couteaux.

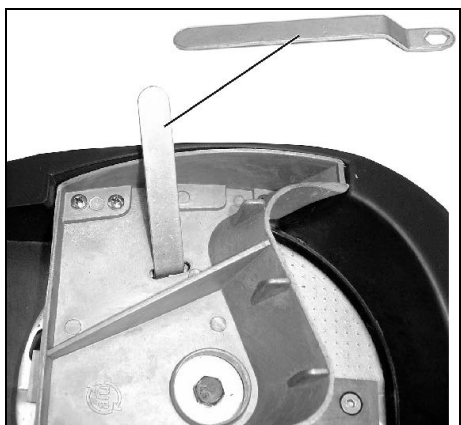

Diminution du rendement de coupe:
un tranchant du couteau est émoussé

🔧 utilisez le tranchant inutilisé en tournant le couteau



filetage à gauche

i Avant le montage, vérifiez si les couteaux sont endommagés (entailles, fissures). Les couteaux endommagés doivent être remplacés.

tous les tranchants de couteau sont émoussés



placez un nouveau jeu de couteaux (ref. 382425)



Remplacer toujours les couteaux usés et endommagés par ensemble afin d'éviter un déséquilibre.

Maintenance / Entretien / Stockage

• Avant de commencer tout travail d'entretien:

- mettre le moteur hors service et débrancher la fiche de contact
- laisser refroidir l'appareil
- mettre des gants de protection pour éviter les blessures.

Si l'appareil est arrêté en vue d'un entretien, d'un entreposage ou du remplacement d'un accessoire, s'assurer que la source d'énergie est également arrêtée et que la prise est retirée. S'assurer que toutes les pièces mobiles sont arrêtées et que, s'il y a une clé, celle-ci est retirée. Laisser toujours l'appareil refroidir avant d'effectuer les travaux d'entretien ou de réglage.

Le jeu de couteaux ne stoppe pas immédiatement après l'arrêt. Avant de commencer votre travail de réparation ou de maintenance, patientez jusqu'à ce que tous les éléments soient complètement arrêtés.

Lors de l'entretien de l'outil de coupe, noter que ce dernier peut toujours encore fonctionner grâce au mécanisme de démarrage, même si le moteur ne tourne pas en raison du verrouillage du capot.

Veillez à retirer l'outil et la clé à vis après l'entretien ou la réparation.

• Le broyeur de végétaux nécessite peu d'entretien. Pour que l'appareil ne se dégrade pas et pour lui assurer une longue durée de vie, il convient d'observer les points suivants:

- les fentes d'aération doivent toujours être libres et propres.
- vérifier les vis de fixation (le cas échéant, les resserrer).
- après avoir procédé à des travaux de hachage, le hacheur doit être nettoyé à l'intérieur comme à l'extérieur.

Pour nettoyer votre appareil, utilisez uniquement un chiffon chaud et humide et une brosse souple.

N'utilisez jamais de produits nettoyants ou de solvants. Ils pourraient entraîner des dommages irréparables sur l'appareil. Les produits chimiques pourraient attaquer les éléments en matière plastique.



- le broyeur ne doit pas être nettoyé avec un nettoyeur haute pression ou même au jet d'eau.
- les pièces métalliques nues devraient être protégées de la corrosion après chaque utilisation à l'aide d'une huile à pulvériser biodégradable et écologique.

Pannes

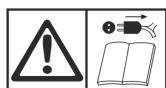

Avant de procéder à l'élimination des défauts

- arrêter l'équipement
- attendre l'arrêt du broyeur de végétaux
- retirer la fiche du secteur

Panne	Cause possible	Solution
Le moteur ne démarre pas	<ul style="list-style-type: none"> – absence de tension secteur – câble de raccordement défectueux – dessus du carter mal fermé (dispositif d'arrêt de sécurité déclenché) 	<ul style="list-style-type: none"> – vérifier le fusible – laisser vérifier (par un électrotechnicien) – bien fermer et visser le dessus du carter, enlever les saletés éventuelles
Le moteur ronfle, mais ne démarre pas.	<ul style="list-style-type: none"> – jeu de couteaux bloqué – condensateur défectueux 	<ul style="list-style-type: none"> – mettre l'appareil à l'arrêt, retirer la fiche de la prise de courant et nettoyer l'intérieur de l'appareil – faire réparer par le fabricant ou par une entreprise nommée par le fabricant
Diminution du rendement de coupe.	Couteau émoussé.	Retourner ou remplacer le couteau.
L'appareil démarre, mais se bloque en présence d'une sollicitation minimale et est désactivé par le disjoncteur-protecteur.	Le câble de rallonge est trop long ou sa section trop petite. La prise est trop éloignée du raccordement principal et la ligne de raccordement présente une section trop petite.	Câble de rallonge d'au moins 1,5 mm ² et de 25 m de long au maximum. En présence d'un câble plus long, section de 2,5 mm ² au minimum.

En cas d'apparition d'autres défauts fonctionnels, veuillez-vous adresser à notre service après-vente.

Caractéristiques techniques

Type/Modèle	AMA 2500	
Année de construction	voir la dernière page	
Moteur	moteur à courant alternatif 230 V~, 50 Hz, 2800 min ⁻¹ , à frein moteur automatique	
Puissance du moteur P ₁ (P40)	2500 W	
Puissance du moteur P ₁ (S1)	2000 W	
Intensité du courant d'utilisation I	11,3 A	
Interrupteur de mise en marche/arrêt avec:	disjoncteur de protection du moteur/dispositif d'arrêt de sécurité électrique, déclencheur à tension nulle	
Poids	18,5 kg	
Niveau de pression acoustique L _{PA}	83 dB (A) / K = 3 dB (A) (mesuré conformément au règlement 2000/14/CE)	
Niveau de puissance sonore mesuré L _{WA}	107 dB (A) (mesuré conformément au règlement 2000/14/CE)	
Niveau de puissance sonore garanti L _{WA}	108 dB (A) (mesuré conformément au règlement 2000/14/CE)	
Diamètre maximal des branches à hacher (s'applique uniquement à la coupe de bois frais)	∅ max. 40 mm	
Classe de protection	I	
Type de protection	IP X4	
Protection de secteur	16 A retardée	
UK	13 A retardée	

Mode de fonctionnement :	(S1) en continu	(P40) fonctionnement en continu ou par période à 10 min. : 4 min. fonctionnement en continu 6 min. au ralenti ou à faible charge

Déclaration de conformité CE

N° (S-No.): 14181

Conformément à la directive CE: **2006/42/CE**

Par la présente, nous

Altrad Lescha Atika GmbH

Josef-Drexler-Str. 8, 89331 Burgau - Germany

déclarons sous notre responsabilité exclusive que le produit

Gartenhäcksler (Broyeur de végétaux) type AMA 2500

Numéro de série : 015000 – 040000

est conforme aux dispositions de la directive CE susnommée ainsi qu'aux dispositions des directives suivantes:

2014/30/UE, 2011/65/UE et 2000/14/CE.

Les normes harmonisées suivantes ont été appliquées:

EN 60335-1:2012+A11+A13+A1+A14+A2; EN 62233:2008; EN 55014-1:2017; EN 55014-2:2015;

EN IEC 61000-3-2:2019; EN 61000-3-11:2000

Procédé d'évaluation de la conformité: 2000/14 CE - Annexe V

Niveau de puissance sonore mesur L_{WA} 107 dB (A).

Niveau de puissance sonore garanti L_{WA} 108 dB (A).

Conservation de la documentation technique:

Altrad Lescha Atika GmbH – Bureau technique – Josef-Drexler-Str. 8 – 89331 Burgau – Germany

Burgau, 20.04.2021

i.A. 
i.A. G. Koppenstein, Direction du bureau d'études

Garantie

Veuillez tenir compte de la déclaration de garantie ci-jointe.

i Запазете ръководството за бъдещо ползване.

i Предавайте ръководството за експлоатация на всички лица, които работят с уреда.



Не бива да пускате уреда в действие преди да сте прочели ръководството за работа, да сте спазили дадените указания и да сте монтирали уреда съгласно описанието.



На деца, лица с ограничени физически, сензорни или умствени способности или недостатъчен опит и знания или на лица, които не са запознати с указанията, никога не е разрешено да обслужват/използват уреда.



Деца и младежи на възраст под 16 години не бива да обслужват уреда.

Съдържание

Монтаж	1
Обем на доставката	25
Символични изображения на уреда / ръководството за обслужване	25
Употреба по предназначение	26
Остатъчни рискове	26
Указания за безопасност	26
Пускане в действие	28
Работа с градинската резачка	29
Смяна на ножа	30
Поддръжка / Грижа / Съхранение	30
Технически данни	31
Неизправности	32
Декларация за съответствие с EG-нормите	32
Гаранция	32
Резервни части	145

Обем на доставката

След разопаковане проверете съдържанието на кашона по отношение на:

- ▶ комплектност
- ▶ еветуални повреди при транспорта.

Незабавно уведомете търговеца или производителя за възраженията си. Рекламации, направени по-късно, не се признават.

- 1 предварително монтиран уред
- 1 лява опора
- 1 дясна опора
- 1 ос
- 2 колела
- 1 торбичка с болтове
- 1 Ръководство за обслужване
- 1 гаранционна декларация

Символични означения на уреда



Преди работа прочетете и спазвайте ръководството за обслужване и указанията за безопасност.



Преди ремонт, поддръжка и почистване, изключете двигателя и изтеглете щепсела от контакта.



Опасност от изхвърляне на материал при работещ двигател – други хора, домашни и селскостопански животни да стоят встрани от опасната зона.



Преди допир до тях изчакайте всички машинни части да спрат напълно.



Внимание при ротиращи ножове. Ръцете и краката да не бъдат държани в отвори, когато машината работи.



Носете очила и ЛПС за слуха.



Носете предпазни ръкавици.



Пазете от влага.



Да не се използва като степенка.



Продуктът отговаря на специфичните за продукта действащи европейски директиви.



Електрическите уреди не бива да бъдат изхвърляни като битови отпадъци. Уредът, принадлежностите към него и опаковката следва да бъдат предадени за повторно оползотворяване, съобразено с опазването на околната среда.

Според европейската директива 2012/19/ЕС за старите електрически и електронни уреди неизползваемите електрически уреди трябва да се събират отделно и да се рециклират, без да се вреди на околната среда.

Символи в ръководството за обслужване



Грозеща опасност или опасна ситуация. Неспазването на тези указания може да доведе до наранявания и материални щети.



Важни указания за правилна работа. Неспазването на тези указания може да доведе до неизправности.



Указания за ползвателя. Тези указания ще Ви помогнат да ползвате оптимално всички функционални възможности.



Монтаж, обслужване и поддръжка. Пояснения, какво следва да извършите.

Разрешено време за работа

Моля, спазвайте местните разпоредби.

Употреба по предназначение

Употребата по предназначение включва следното:

- нарязване на всякакъв вид клони до разчетния максимален диаметър (според вида на дървото и според това, доколко е суров материалът)
- последователно нарязване на смени на увяхнали, влажни градински отпадъци, съхранявани няколко дни, и клони.

Изрично заявяваме, че е изключено нарязването респ. начупването на стъкла, метал, пластмасови части, пластмасови торбички, камъни, текстилни отпадъци, корени примесени с пръст, отпадъци без твърда консистенция (напр. кухненски отпадъци).

Градинската резачка е пригодна само за ползване за частни нужди в градината.

Под градинска резачка за частно ползване в градината се разбират уреди, които не се използват за стопански цели в обществени зелени площи, паркове, спортни площадки, както и в селското и горското стопанство .

Към употребата по предназначение спада също и спазването на предписаните от производителя условия за експлоатация, техническа поддръжка и ремонт, както и следването на съдържащите се в ръководството указания за безопасност.

Всяка друга употреба извън тези рамки се счита за несъобразена с предназначението. За произтичащите от това щети производителят не носи отговорност: Рискът се носи единствено от ползвателя.

Собственоръчно извършени изменения на уреда за засмукване на листа изключват отговорността на производителя за произтичащите от това повреди от всякакъв вид.

Уредът може да бъде борудван, използван и поддържан единствено от лица, които са запознати с него и са уведомени относно опасностите. Работи по пускането в експлоатация могат да бъдат извършвани единствено от нас, респективно от служби за обслужване на клиенти, които са посочени от нас.

Остатъчни рискове

 Също и при употреба по предназначение и въпреки спазването на всички свързани с уреда предписания по безопасност, могат да съществуват остатъчни рискове, обусловени от съобразената с предназначението на уреда конструкция.

Остатъчните рискове могат да бъдат сведени до минимум, ако бъдат спазвани указанията, посочени в разделите “Указания за безопасност” и “Употреба по предназначение”, както и указанията на ръководството за работа като цяло.

Внимание и предпазливост намаляват риска от наранявания и увреждания на лица.

- Опасност от нараняване на пръстите и ръцете, ако бръкнете в отвора и досегнете режещия механизъм.
- Опасност от нараняване на пръстите и ръцете при монтаж и работа по почистване на режещия механизъм.
- Опасност от нараняване от изхвърлен материал в участъка на фунията.
- Опасност от електрически ток при неизправни присъединителни кабели.
- Допир до части под напрежение при отворени електрически елементи.
- Увреждане на слуха при по-продължителна работа без лични предпазни средства (ЛПС) за слуха.

Въпреки всички предприети мерки могат да съществуват остатъчни рискове, които не са очевидни.

Указания за безопасност

 **Преди пускане в действие на това изделие прочетете и спазвайте следните указания, както и валидните за съответната страна разпоредби по безопасност, за да предпазите себе си и другите от възможни наранявания.**

 Предайте указанията за безопасност на всички други лица, които работят с машината.



 Съхранявайте добре указанията за безопасност.

 **Уред със защитно изключване**

Вградената схема за защитно изключване с автоматична спирачка на двигателя служи за Ваша сигурност. Тя не позволява включването на двигателя при отворено положение на уреда и предотвратява попадането на ръцете Ви в зоната на въртящия се режещ механизъм.

 **Ремонтирането на уреда следва да се извършва от производителя или от фирми, посочени от него.**

- Преди да използвате уреда се запознайте с него с помощта на ръководството за работа.
- Не използвайте уреда за цели, за които той не е предназначен (вижте “Употреба по предназначение” и “Работа с градинската резачка”).
- Дръжте тялото си в стабилно положение и във всеки момент пазете равновесие. Не се протягайте напред. При пускане във фунията на материал за раздробяване стойте в една равнина с уреда.
- Бъдете внимателни. Внимавайте какво правите. Подхождайте разумно към работата. Не използвайте уреда, ако сте уморени или сте под влиянието на наркотици, алкохол или медикаменти. Моментното невнимание при използване на уреда може да доведе до сериозни наранявания.
- При работа носете защитни очила, работни ръкавици и лични предпазни средства за слуха.
- Носете подходящо работно облекло:
 - не широко облекло или украшения, те могат да бъдат захванати от подвижните елементи;

- носете обувки, които не се хлъзгат;
 - дълги панталони за предпазване на краката;
 - без свободно висящи дрехи или такива с висящи връзки или шнурове.
 - Не работете с уреда боси или с леки сандали.
 - Лицето, обслужващо машината носи отговорност по отношение на трети лица, намиращи се в обсега на работа на машината.
 - Децата не бива да играят с уреда.
 - Дръжте децата настрана от уреда.
 - Почистването и потребителската поддръжка не бива да се извършват от деца.
 - Не използвайте никога уреда, когато наблизо се намират други лица, неучастващи в работата.
 - Никога не оставайте уреда без надзор.
 - Поддържайте в ред работния си участък. Безпорядъкът може да доведе до злополуки
 - В работно положение заставайте встрани от уреда или зад него. Никога не заставайте в участъка на отвора за извеждане на нарязания материал
 - Никога не бъркайте в пълначния или извеждащия отвор.
 - Дръжте лицето и тялото си надалеч от пълначния отвор.
 - Не претоварвайте уреда! Ще работите по-добре и по-сигурно, ако спазвате дадения мощностен диапазон.
 - Използвайте уреда само с правилно монтирани предпазни устройства и не променяйте на машината нищо, което би могло да наруши условията на безопасност.
 - Никога не се опитвайте да заобиколите блокиращата функция на защитното устройство.
 - Не променяйте настройката на регулатора на двигателя; оборотите регулират безопасната максимална работна скорост и защитават двигателя и всички въртящи се части от повреждане поради прекомерната скорост. При проблеми се обърнете към сервиза.
 - Не ползвайте уреда без подавателна фуния.
 - Не изменяйте уреда, респ. детайлите на уреда.
 - Преди пускане на двигателя, затворете уреда.
 - Не пръскайте уреда с вода (источник на опасност е електрическият ток).
 - Внимавайте за въздействията на околната среда:
 - Не използвайте уреда във влажна или мокра заобикаляща среда.
 - Не работете с уреда на дъжд.
 - Не работете в лошо време (например дъжд, опасност от светкавици).
 - Работете единствено при достатъчно добра видимост, погрижете се за добро осветление.
 - За да бъде изключена опасността от нараняване на пръстите, при извършване на монтажни работи и при почистване, фиксирайте неподвижно режещия механизъм (вижте фигурата на „Смяна на ножа“) и носете защитни ръкавици.
 - Изключете машината и изтеглете щепсела от контакта при:
 - поддръжка и почистване;
 - отстраняване на неизправности
- 

- проверка на присъединителните кабели, дали са оплетени или повредени;
 - транспорт
 - ремонтни работи
 - напускане на уреда (също и при кратковременни прекъсвания)
 - При запусвания в подаването и изхвърлянето на машината изключвайте двигателя и извадете кабела от контакта преди да отстраните остатъците от материала в подаването и изхвърлянето.
 - Не пипайте движещи се опасни части преди машината да е разединена от мрежата и движещите се части да са спрели напълно.
 - Проверете машината за евентуални повреди:
 - Преди по-нататъшна употреба на уреда следва да бъдат проверени предпазните устройства по отношение на тяхното безупречно действие, съобразно предназначението им.
 - Проверете за наличието на повредени или неизправни части. Всички части следва да са монтирани правилно и да отговарят на всички условия, за да гарантират безупречна работа
 - Повредени предпазни устройства и детайли трябва да бъдат ремонтирани или сменени от лицензиран сервиз, ако в ръководството за работа не е посочено друго.
 - Повредени или нечетливи самозалепващи се табелки с указания за безопасност следва да бъдат заменени.
 - Уреди, които не се ползват съхранявайте в сухо, заключено помещение, извън обсега на деца.

Електрическа безопасност

- Изпълнение на присъединителната линия съгласно IEC 60245 (H 07 RN-F) с напречно сечение на жилата най-малко
 - 1,5 мм² при дължина на кабела до 25 м
 - 2,5 мм² при дължина на кабела над 25 м
- Присъединителни кабели с голяма дължина и малко сечение създават пад на напрежението. Двигателят вече не може да достигне своята максимална мощност, действието на уреда се намалява.
- Инсталираните в присъединителните линии щепсели и съединителни контактни кутии трябва да са изработени от гума, мек PVC или от друг термопластичен материал със същата механична якост или да имат покритие от такъв материал.
- Щепселното съединение на присъединителния кабел трябва да е защитено от попадането на водни пръски.
- При прокарването на присъединителния кабел да се внимава той да не е сплескан или прегънат, а щепселното съединение да не се мокри.
- Дръжте удължителя далече от движещи се опасни части, за да избегнете повреди на кабела, които могат да доведат до допир до активни части.
- При употреба на макара за кабели размотайте кабела напълно.
- Не използвайте кабела за цели, за които той не е предназначен. Пазете кабела от горещина, масло и остри ръбове. Не използвайте кабела, за да изтеглите щепсела от контакта.

- Контролирайте редовно удължителните кабели и ги заменяйте, когато са повредени.
- Не пипайте повредения захранващ кабел преди да го изключите от мрежата. Повреденият захранващ кабел може да предизвика контакт с части, по които тече ток.
- Не използвайте дефектни присъединителни кабели.
- На открито ползвайте само удължителни кабели, които са разрешени за това и имат съответното обозначение.
- Не използвайте временни електрически присъединителни връзки.
- Никога не шунтирайте защитните устройства и не ги извеждайте от действие.
- Присъединете уреда през защитен прекъсвач срещу недопустимия утечен ток (30 mA).

⚠ Присъединяването към електрическата мрежа, респ. ремонтните работи по електрическите части на машината следва да бъдат извършвани от притежаващ разрешение за извършване на дейност по занятие електроспециалист, или да бъдат предоставяни на нашите сервизни служби. Следва да бъдат спазвани местните разпоредби и особено онези, които се отнасят до охранителните мерки.

⚠ Повредените кабели за свързване към мрежата трябва да бъдат подменени от производителя, съответно от някой от сервизите му или от лице с подобна квалификация, за да се избегнат опасности.

⚠ Ремонтите на други части на машината следва да бъдат извършвани от производителя, респ. от една от неговите сервизни служби.

⚠ Използвайте само оригинални резервни части. Използването на други резервни части може да доведе до злополуки с ползвателя. За произтекли от това щети производителят не носи отговорност.

Поведение в случай на нужда

- В случай на нараняване окажете съответно необходимата първа помощ и повикайте колкото е възможно по-бързо квалифицирана лекарска помощ.
- Предпазете наранения от по-нататъшни наранявания и го оставете в покой.

Пускане в действие

- Убедете се, че уредът е монтиран изцяло и в съответствие с предписанията.
- За ползване поставете уреда върху хоризонтална и здрава основа (опасност от преобръщане).
- Избягвайте работата върху влажна основа. Влажната основа намалява стабилността на уреда и повишава опасността от злополуки.
- Не използвайте уреда върху павирана или чакълеста повърхност, върху която изхвърленият материал би могъл да причини наранявания.
- Не работете директно на басейни или до градински езера.

- Използвайте уреда само на открито. Дръжте разстояние (най-малко 2 м) от стена или друг твърд предмет.
- Не работете с уреда в лошо време.
- Преди всяка употреба проверете:
 - захранващия кабел и удължителя за дефектни места (пукнатини, разрези и др.) или стареене (чупливост)**⚠ не използвайте дефектен захранващ кабел и удължител**
 - уреда – за евентуални повреди (вж. “Указания за безопасност”);
 - дали раздробяващият механизъм е износен или повреден и добре фиксиран
 - дали всички винтове, гайки и болтове и друг крепежен материал са затегнати;
 - дали капациите, отражателите и защитните щитове са на мястото си и в добро работно състояние.

Присъединяване към мрежата

- Сравнете посоченото върху фабричната табелка напрежение с напрежението в мрежата и свържете уреда към съответния контакт, който отговаря на предписанията.
- Затваряйте уреда през Fi-защитен прекъсвач (защитен прекъсвач за утечен електрически ток) 30 mA.
- Използвайте само трижилни удължители със свързан заземяващ кабел и достатъчно сечение.

Предпазител:

		Швейцария	Великобритания
2500 W	16 A инертен 		13 A инертен 

Включване / Изключване

Не използвайте уреди, при които превключвателят не мож да се включва и изключва. Повредените превключватели трябва незабавно да се поправят от сервиза или да се сменят с нови.



бутона за връщане в изходно положение (двигателна защита)

Включване

Натиснете зеления бутон .

Изключване

Можете да изключите уреда, като натиснете червения бутон .

Защита против повторно пускане при прекъсване на електрозахранването

При прекъсване на електрозахранването уредът изключва автоматично (минимално напрежен ов изключвател). За повторно пускане в действие натиснете отново зеления бутон

Двигателна защита

Двигателят е съоръжен със защитен прекъсвач и се изключва автоматично при претоварване. След пауза от около 5 минути, двигателят може да бъде включен отново. Натиснете

1. бутона за връщане в изходно положение (двигателна защита)
2. зеления бутон  за повторно включване.

 Ползвайте трамбовка или кука за отстраняване на блокирани предмети от фунията или отвора за извеждане на раздробения материал.

 **Винаги изчакайте уредът първо да спре, преди да го включите отново.**

Импеданс на мрежата

При неблагоприятни параметри на мрежата в процеса на включване на уреда може да се стигне до кратковременно падане на напрежението, което може да повлияе на други уреди (например мигане на дадена лампа).

Не се очакват смущения, ако са спазени посочените в таблицата максимални стойности за импеданса.

Товар P_1 (W)	Импеданс Z_{max} (Ω)
2500	0,24

Работа с градинската резачка

- В работно положение заставайте отстрани на уреда.
- Дръжте тялото си в стабилно положение и във всеки момент пазете равновесие. Не се протягайте напред. При пускане във фунията на материал за раздробяване стойте в една равнина с уреда.
- При пускане на уреда в експлоатация винаги стойте извън зоната на изхвърляне.
-  **По-дълъг материал, който стърчи от уреда, може да отскочи назад, при увличането му от ножовете! Спазвайте безопасно разстояние!**
- Никога не бъркайте в пълначния или извеждащия отвор.
- Дръжте лицето и тялото си надалеч от пълначния отвор.
- Не подавайте ръцете си или други части на тялото или облеклото си в пълначната тръба, извеждащия канал или в близост до други движещи се части.
- Преди да включите уреда проверете, дали в пълначната фуния не се намират остатъци от материал.
- Не наклонявайте или транспортирайте (смяна на местоположението) уреда при работещ двигател.
- Внимавайте двигателят да е почистен от отпадъци и други отлагания, за да предпазите двигателя от повреди или евентуален пожар.

- При пълнене внимавайте във фунията да не попаднат метални парчета, камъни, шишета или други предмети, които не трябва да се преработват.
- Преди поставяне или махане на торбата за събиране на отпадъка изключвайте уреда. Преди поставяне или махане на торбата за събиране на отпадъка изключвайте уреда.
- Ако във фунията попаднат чужди тела, или ако уредът започне да издава необичайни шумове или да вибрира, изключете го веднага и го оставете да спре. Извадете щепсела от контактната кутия на електрическата мрежа и направете следното:
 - проверете каква е повредата;
 - сменете или поправете повредените части;
 - проверете уреда и затегнете разхлабените части.

 **Не бива да поправяте уреда, ако нямате лиценз за това.**

Какво мога да нарязвам?

Да:

- Органични отпадъци от домакинството и градината, например клони от дървета и храсти, прецъфтели цветя, кухненски отпадъци.

Не:

- Стъкло, метални части, синтетични материали, пластмасови торбички, камъни, текстилни отпадъци, корени с пръст, отпадъци от храни, риба и месо.

Специални указания за раздробяването:

- Клонки, клони и дървени парчета раздробявайте малко след отрязването им,
 - след изсъхване този материал става много твърд и с това се намалява максималният допустим диаметър.
- Отстранявайте клонките от силно разклонени клони.
- Преработка на градински и кухненски отпадъци с високо водно съдържание и имащи склонност да се слепват
 - раздробявайте тези отпадъци на смени с дървесни отпадъци, за да се предотврати задръстването на уреда.
- Не допускайте раздробеният материал да се натрупва прекалено високо в участъка на извеждащия отвор. Съществува опасност натрупаният, вече раздробен материал да доведе до запушване на извеждащия канал. Това пък може да предизвика връщане на материал през пълначния отвор.
- При запушване, почистете извеждащия канал и пълначния отвор. В тази връзка най-напред изключете двигателя, а след това изтеглете щепсела от контактната кутия на електрическата мрежа.
 -  Ползвайте трамбовка или кука за отстраняване на блокирани предмети от фунията или отвора за извеждане на раздробения материал.
- Имайте предвид условието за спазване на максималния диаметър на клоните, при който е допустима преработката им (вижте „Технически данни“).

- Режещият механизъм в голяма степен самостоятелно увлича и изтегля подлежащия на раздробяване материал.
- Не допускайте претоварване и блокиране на двигателя при преработка на по-дебели клони. За тази цел често издърпвайте клона назад.
- При претоварване на уреда, съоръженият с двигателна защита прекъсвач изключва автоматично.
 - след 5 минути включете резачката отново;
 - ако след изтичане на този интервал от време уредът не може да бъде включен, направете справка с точка “Смущения в работата”.

- 🔑 Поставяне в работно положение на неизползван режещ ръб чрез обръщане



лява резба

Смяна на ножа



Преди смяна на ножа изтеглете щепсела от контактната кутия

⚠ Опасност от нараняване на пръстите и ръцете при работа по режещия механизъм. Носете защитни ръкавици.

- 🔑 Отворете уреда.



- 🔑 Да се застополи режещия механизъм.

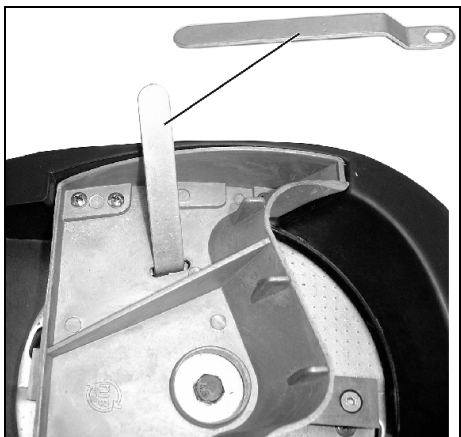

Намалена производителност при рязане:

Един от режещите ръбове е затъпен

- ⓘ Преди монтажа проверявайте ножовете за повреди (вдлъбнатини, пукнатини). Повредените ножове трябва да се сменят.

Всички режещи ръбове са затъпени

- 🔑 нов комплект ножове (номер за поръчка 382425)
- ⓘ Сменяйте износените и повредени ножове винаги по двойки, за да избегнете разбалансиране.

Поддръжка / Грижа / Съхранение

- Преди започване на всяка работа по техническата поддръжка:
 - изключете двигателя и изтеглете щепсела от контактната кутия на електрическата мрежа;
 - оставете уреда да се охлади;
 - сложете си защитни ръкавици, за да предотвратите наранявания.

Ако уредът е изключен за техническа поддръжка, съхранение или смяна на някоя принадлежност, се уверете, че източникът на енергия е изключен и мрежовият щепсел е издърпан. Уверете се, че всички движещи се части са спрели и ако има ключ, че той е издърпан. Преди техническа поддръжка, регулиране и т. н. оставете уреда да се охлади.

Режещият инструмент след изключването не се намира веднага в покой. Изчакайте, преди да започнете с ремонта или поддръжката, докато всички части са в покой.

При поддръжка на режещия инструмент имайте предвид, че поради стартовия механизъм той може все още да се движи, дори ако двигателят е спрял от блокировката на капака.

Обърнете внимание на това, да отстраните инструмента и гаечните ключове отново след поддръжката или ремонта.

- Градинската резачка в голяма степен не се нуждае от поддръжка. За да запазите качествата на уреда и за да постигнете дълъг експлоатационен срок, спазвайте следното:

- поддържайте свободни и чисти процепите за вентилиране;
- проверявайте фиксиращите болтове и винтове (при необходимост ги затегнете);
- след работа на уреда го почиствайте.

За почистване на Вашия уред ползвайте само топла, влажна кърпа и мека четка.

Никога не използвайте почистващи препарати и разтворители. Бихте могли да нанесете на уреда непоправими щети. Химикалите могат да окажат агресивно въздействие върху пластмасовите части.



- не почиствайте резачката с течаща вода или пароструйка.
- с цел защита от корозия, след всяка употреба на уреда, металните части без покритие трябва да бъдат третираны с пулверизирано машинно масло, което е биологично разграждащото се и безопасно за околната среда.

Технически данни

Тип/Модел	AMA 2500
Година на производство	виж последна страница
Двигател	двигател за променлив ток 230 V~, 50 Hz, с автоматична спирачка за двигателя
Мощност на двигателя P ₁ (P40)	2500 W
Мощност на двигателя P ₁ (S1)	2000 W
Консумация на ток I	11,3 A
Превключвателят за включване и изключване е съоръжен с	Защитен прекъсвач за електродвигателя, електрическа схема за защитно изключване, минимално напреженов изключвател
Маса	18,5 кг
Ниво на звуковата мощност L _{PA} измерено съгласно 2000/14/EG	83 dB (A) / K = 3 dB (A)
ниво на звуковата мощност L _{WA} измерено съгласно 2000/14/EG	Измерено ниво на звуковата мощност L _{WA} 107 dB (A) гарантирано ниво на звукова мощност L _{WA} 108 dB (A).
Максимално допустим диаметър на клоните, подлежащи на преработка (валиден за прясно отрязано дърво)	40 мм
Степен на защита	I
Защитен вид	IP X4
Предпазител	16 A инертен
Великобритания	13 A инертен

Раб. режим:	(S1) Непрекъснат режим	(P40) непрекъснат периодичен режим при 10 мин.: 4 мин. непрекъснат режим 6 мин. празен ход или слабо натоварване
--------------------	---------------------------	--

Неизправности



Преди всяко отстраняване на неизправност

- изключвайте уреда
- изчаквайте трионът да спре окончателно
- издърпвайте щепсела

Неизправност	Възможна причина	Отстраняване
Двигателят не тръгва	<ul style="list-style-type: none">– няма напрежение в мрежата– съединителният кабел е дефектен– горната част на корпуса не е затворена правилно (задействана е схемата за защитно изключване)	<ul style="list-style-type: none">– проверете предпазителя– да се провери от електроспециалист– горната част на корпуса да се затвори правилно и да се фиксира с болтове, а евентуалните замърсявания да се отстранят.
Двигателят бучи, но не тръгва	<ul style="list-style-type: none">– Режещият механизъм е блокирал– Кондензаторът е дефектен	<ul style="list-style-type: none">– Изключете уреда, изтеглете щепсела от контактната кутия и почистете уреда отвътре.– Предайте уреда за поправка на производителя, респ. на фирма, посочена от него.
Намалена производителност при рязане.	Ножът е затыпен.	Обърнете ножа или го заменете.
Уредът се задвижва, обаче блокира при малко натоварване и изключва чрез двигателната защита.	Удължителният кабел е прекалено дълъг или е с малко сечение. Контактната кутия е прекалено отдалечена от главното захранване и сечението на съединителния проводник е малко.	Сечението на удължителния кабел трябва да бъде най-малко 1,5 мм ² , а дължината му – най-много 25 м. При използване на по-дълъг кабел сечението му трябва да бъде най-малко

Моля, при други неизправности се свържете с нашия сервиз.

Декларация за съответствие на изделието с нормите на Европейската общност

№ (S-No.): 14181

съгласно Директивата на ЕО: 2006/42/ЕО

Altrad Lescha Atika GmbH

Josef-Drexler-Str. 8, 89331 Burgau - Германия

декларирам на своя отговорност, че продуктът

Gartenhäcksler (Градинска резачка) тип AMA 2500

Сериен номер: 015000 – 040000

съответства на разпоредбите на горепосочените директиви на ЕС и на разпоредбите на следните допълнителни директиви: 2014/30/ЕС, 2011/65/ЕС и 2000/14/ЕО.

Приложени са следните хармонизирани стандарти:

EN 60335-1:2012+A11+A13+A14+A2; EN 62233:2008; EN 55014-1:2017; EN 55014-2:2015;

EN IEC 61000-3-2:2019; EN 61000-3-11:2000

Процедура за оценяване на съответствието: 2000/14/ЕО – приложение V

Измерено ниво на звуковата мощност L_{WA} 107 dB (A).

Гарантирано ниво на звукова мощност L_{WA} 108 dB (A).

Техническата документация се съхранява в:

Altrad Lescha Atika GmbH – Техническо бюро – Josef-Drexler-Str. 8 - 89331 Burgau – Германия

i.A.

i.A. G. Koppenstein, Ръководител на конструкторски отдел



Burgau, 20.04.2021

Гаранция

Моля съблюдавайте приложеното гаранционно заявление.

❗ Tento návod uchovejte pro další použití.

❗ Provozní návod předejte všem osobám, které s přístrojem pracují.

  **Přístroj nesmíte uvést do provozu dříve, dokud si nepřečtete tento návod k obsluze, nedodržíte všechny pokyny a přístroj nesmontujete předepsaným způsobem.**

 **Dětem, osobám s omezenými tělesnými, senzorickými nebo duševními schopnostmi nebo nedostatečnými zkušenostmi a znalostmi, nebo osobám, jež nejsou obeznámené s pokyny pro práci, není dovoleno přístroj obsluhovat/používat.**

 **Děti a mladiství (do 16 let) nesmějí drtič obsluhovat.**

Obsah

Montáž	1
Rozsah dodávky	33
Symbole na přístroji / v návodu k obsluze	33
Provozní doby	33
Vymezení použití	34
Zbytková rizika	34
Bezpečná práce	34
Uvedení do provozu	35
Práce se zahradním drtičem	36
Výměna nože	37
Údržba / Péče / Uložení	38
Možné poruchy	38
Technické údaje	39
Prohlášení o shodě	39
Záruka	39
Náhradní díly	145

Rozsah dodávky



 Zkontrolujte podle níže uvedeného seznamu obsah kartonu z hlediska



- ▶ kompletnosti
- ▶ případných škod při přepravě.



Zjištěné nedostatky sdělte ihned obchodníkovi, dodavateli resp. výrobci. Pozdější reklamace se neuznávají.

- 1 částečně smontovaný přístroj
- 1 stojanová noha levá
- 1 stojanová noha pravá
- 1 osa
- 2 kolečka
- 1 sáček se šrouby
- 1 záchytný vak
- 1 originální návod k použití
- 1 záruční list



Symbole na přístroji

  Před uvedením do provozu si přečtete tento návod k obsluze a bezpečnostní pokyny a dodržujte je.

  Před opravou, údržbou nebo čištěním vždy vypněte motor a odpojte stroj od sítě.

  Nebezpečí zranění odletujícími částicemi drčeného odpadu při běžícím motoru. Obsluha přístroje musí zamezit přístup do pracovního okruhu dalším osobám event. domácím zvířatům.

 Vyčkejte, dokud se všechny díly stroje nezastaví, než se jich dotknete.

  Pozor na rotující nože. Nestrkejte končetiny do otvorů jestliže motor běží.

 Používejte ochranné prostředky očí a sluchu.

 Používejte ochranné rukavice.

 Chraňte před vlhkem.

 Nepoužívejte jako stupátko.

 Výrobek je v souladu s evropskými směnicemi platnými pro specifikum těchto produktů.

 Elektrospotřebiče nepatří do domácího odpadu. Zařízení, příslušenství a obal odevzdávejte k recyklaci šetřící životní prostředí.

 Podle evropské směrnice 2012/19/EU o elektro- a elektronických starších přístrojích je nutné použít odděleně shromažďovat a dodávat k ekologické recyklaci.

Symbole v návodu k obsluze

 **Hrozící nebezpečí nebo nebezpečná situace.** Zanedbání těchto upozornění může mít za následek zranění nebo věcné škody.

 **Důležité pokyny pro správný postup.** Zanedbání těchto pokynů může vést k poruchám.

 **Pokyny pro uživatele.** Tyto pokyny vám pomohou optimálně využít všechny funkce.

 **Montáž, obsluha a údržba.** Zde se přesně vysvětluje, co musíte udělat.

Provozní doby

Řiďte se místními předpisy.

Vymezení použití

K odbornému použití patří drcení

- větví všeho druhu do průměru max. (v závislosti na druhu dřeva a čerstvosti)
- zvadlého, vlhkého, již několik dní skladovaného zahradního odpadu střídavě s větvemi

Drcení skla, kovu, plastů, igelitových sáčků, kamenů, látkových odpadů, kořenů se zeminou, odpadů bez pevné konzistence (např. kuchyňské odpady) se výslovně vylučuje.

Zahradní drtič je vhodný pouze pro použití v domácnostech a na zahradě.

Jako drtiče pro domácí či hobby-zahradní použití se rozumí přístroje, které nejsou používány na veřejných prostranstvích, parcích, sportovištích nebo oblasti zemědělství či lesního hospodářství.

Do této kapitoly patří též dodržení výrobcem předepsaných Pokynů z hlediska údržby, péče a event. oprav či čištění stroje. Rovněž dodržení všech bezpečnostních pokynů.

Každé jiné použití stroje nespadá do okruhu působnosti stroje a jestliže při takovém užití vzniknou škody, veškerá rizika z nich plynoucí jdou na vrub uživatele.

Svévolné změny na stroji jsou nepřijatelné a vylučují veškeré ručení výrobce za takto způsobené škody.

Používat drtič a provádět jeho seřizování a údržbu smí pouze osoby, které jsou s těmito činnostmi obeznámeny a které byly poučeny o možných rizicích. Event. opravy drtiče smí, vedle výrobce, provádět pouze autorizovaný servis.

Zbytková rizika

! I při předpisovém použití mohou navzdory dodržení všech příslušných bezpečnostních ustanovení existovat ještě zbytková rizika, daná konstrukcí přístroje, která je určena účelem jeho použití.

Tato zbytková rizika lze minimalizovat dodržením "bezpečnostních pokynů" a "vymezeného použití", jakož i tohoto návodu k obsluze.

Při vlastní práci ohleduplnost a opatrnost zmenšují rizika zranění nebo jiných škod.

- Nebezpečí zranění prstů a rukou, jestliže saháte rukou do otvoru a dostanete se do prostoru nože.
- Nebezpečí zranění prstů a rukou při montáži a čištění nože.
- Nebezpečí zranění odletujícími kusy drceného materiálu v prostoru násypky.
- Ohrožení elektrickým proudem při použití nesprávného elektrického přívodu.
- Dotyk součástí pod napětím při otevření elektrických částí přístroje.
- Ohrožení sluchu při déle trvající práci bez chrániče sluchu.

Přes všechna podniknutá opatření mohou kromě toho existovat ještě další skrytá zbytková rizika.

Bezpečná práce

! Před uvedením tohoto výrobku do provozu si přečtěte a dodržujte následující pokyny a předpisy bezpečnosti práce vašeho profesního sdružení resp. v dané zemi platné bezpečnostní předpisy, abyste ochránili sebe a jiné před možným úrazem.

i Bezpečnostní pokyny sdělte všem ostatním osobám, které se strojem pracují.

i Uložte dobře tyto bezpečnostní předpisy.

i **Přístroj s bezpečnostním vypínáním**

Instalované bezpečnostní vypínání s automatickou brzdou motoru slouží vaší bezpečnosti. Zabraňuje možnosti zapnutí motoru při otevřeném přístroji a sáhnutí rukou na rotující nůž.

! **Opravy bezpečnostního vypínání smí provádět jen výrobce resp. jím pověřené osoby.**

- Před použitím se seznámte s přístrojem pomocí tohoto návodu k obsluze.
- Nepoužívejte přístroj pro účely, pro které není určen (viz vymezení použití a práce se zahradním drtičem).
- Při práci zaujměte bezpečný postoj a udržujte vždy rovnováhu. Při práci se nad drtič nenaklánějte. Při vkládání odpadu stůjте stejně rovně jako drtič.
- **Buďte pozorní. Dávejte pozor na to, co děláte. Přístupujte k práci odpovědně. Nepoužívejte přístroj, když jste unavení nebo když jste pod vlivem drog, alkoholu nebo léků. Okamžik nepozornosti při použití přístroje může mít za následky vážná zranění.**
- Při práci používejte ochranné brýle, pracovní rukavice a ochranu sluchu.
- Noste vhodný pracovní oděv:
 - neužívejte široké oděvy, tělesné ozdoby, které by mohly být pohyblivými částmi stroje zachyceny,
 - neklouzavou obuv,
 - dlouhé kalhoty na ochranu nohou
 - nenoste žádné volně splývající oblečení nebo oblečení s volně visícími tkalouny, pásky, stuhami nebo šňůrami.
- Se strojem nepracujte bosí nebo jen v lehkých sandálech. Použijte řádnou ochrannou pracovní obuv.
- Obsluha je v pracovním okruhu stroje odpovědná za ostatní osoby.
- S přístrojem si nesmějí hrát děti.
- Děti se nesmějí zdržovat v blízkosti stroje.
- Čištění a uživatelskou údržbu nesmějí provádět děti.
- Nikdy nezapínejte přístroj je-li v pracovním okruhu ještě jiná osoba.
- Nenechávejte přístroj nikdy bez dozoru.
- Udržujte pracovní prostor uklizený! Nepořádek může mít za následek úraz.
- Zaujměte pracovní postoj ze strany nebo za přístrojem. Nikdy nestůjте v prostoru výstupního otvoru.
- Nikdy nesahejte do plnicího a výstupního otvoru.
- Obličej a tělo držte daleko od plnicího otvoru.
- Nepřetěžujte přístroj! Nejlépe a bezpečně se pracuje v uvedeném výkonovém rozsahu.
- Přístroj provozujte jen s kompletním a správně namontovaným bezpečnostním zařízením, na stroji neupravujte nic, co by mohlo ohrozit bezpečnost.

- Nikdy se nepokoušejte obejít blokovací funkci ochranného zařízení.
- Neměňte nastavení regulátoru motoru; otáčky regulují maximální bezpečnou pracovní rychlost a chrání motor a všechny rotující díly před poškozením nadměrnou rychlostí. V případě problémů se obraťte na Službu pro zákazníky.
- Neprovozujte přístroj bez plnicí náspyky.
- Přístroj a jeho části se nesmí upravovat.
- Před zapnutím motoru se přístroj musí zavřít.
- Přístroj se nesmí ostříkovat vodou (nebezpečí úrazu elektrickým proudem).
- Dbejte na pracovní prostředí a jeho vliv na práci:
 - Nikdy neprovozujte přístroj ve vlhkém prostředí.
 - Přístroj nenechávejte stát na dešti.
 - Nepracujte za špatných povětrnostních podmínek (např. za deště nebo hrozí-li nebezpečí zásahu bleskem).
 - Postarejte se o dokonalé osvětlení pracoviště.
- Přístroj se připojí na odpovídající předpisovou zásuvku.
- Pro vyloučení nebezpečí zranění prstů, zablokujte při čištění nůž (např. dřevěným klínem, viz obr. na straně 34) a noste ochranné rukavice.
- Stroj vypněte a vytáhněte zásuvku ze sítě při:
 - údržbě a čištění
 - přepravě
 - kontrole přípojného vedení, zda není zamotané nebo poškozené
 - dopravě
 - opravách
 - výměně nože
 - opuštění stroj (i krátkodobém přerušení práce).
- Při ucpání vstupního či výstupního otvoru nejprve vypněte přístroj a odpojte od el. proudu. Teprve potom odstraňte ucpávku.
- Nedotýkejte se žádných pohybujících se nebezpečných dílů, dokud nebude stroj odpojený od sítě a pohyblivé díly se úplně nezastaví.
- Zkontrolujte stroj na případné poškození:
 - Pečlivě zkontrolujte bezvadný stav stroje z hlediska bezpečnosti a funkce.
 - Zkontrolujte zda všechny pohyblivé části jsou funkční, nelepí, nedrhnou a nejsou poškozené. Zkontrolujte jejich správné namontování. Tyto části musí splňovat bezvadného provozu a tím bezpečný chod stroje.
 - Poškozené bezpečnostní zařízení nebo součásti se musí odborně opravit nebo vyměnit v uznané dílně, pokud není v návodu k obsluze uvedeno jinak.
 - Nikdy nezapínejte přístroj je-li v pracovním okruhu ještě jiná osoba.
- Jestliže přístroje nepoužíváte, skladujte je (i náradí) v suchém, uzavřeném prostoru kam zejména děti nemají přístup.





Elektrická bezpečnost

- Provedení přípojovacího vedení podle ČSN IEC 60245 s průřezem vodičů minimálně
 - 1,5 mm² při délce kabelu do 25 m
 - 2,5 mm² při délce kabelu nad 25 m (do cca 40 m)
- Dlouhé a tenké přípojovací vodiče způsobují napěťový úbytek. Motor již nedosahuje svůj maximální výkon, funkce přístroje se snižuje.

- Při používání kabelového bubnu kabel zcela odмотejte.
- Zástrčky a zásuvky na přípojovacích vodičích musejí být z pryže, měkčeného PVC nebo jiného termoplastického materiálu o stejné mechanické pevnosti nebo musejí být tímto materiálem potažené.
- Zástrčka přípojovacího vodiče musí být chráněna před stříkající vodou.
- Udržujte prodlužovací kabel v dostatečné vzdálenosti od pohybujících se nebezpečných dílů, abyste zabránili poškození kabelu, což by mohlo vést k dotknutí se aktivních částí stroje.
- Při vedení kabelu je třeba dbát na to, aby se kabel nelámá, nesvíral a zásuvka nebyla v mokru.
- Nepoužívejte kabel pro účely, ke kterým není určen. Chraňte kabel před horkem, olejem a ostrými hranami. Nepoužívejte kabel k vytahování zástrčky ze zásuvky.
- Prodlužovací kabel pravidelně kontrolujte a vyměňte v případě jeho poškození.
- Nepoužívejte vadné přívodní kabely.
- Venku používejte jen prodlužovací kabely k tomu schválené a příslušně označené.
- Nepoužívejte žádné provizorní elektrické připojení.
- Jističe se nesmí nikdy přemostit ani vyřadit z provozu.
- Přístroj se připojí na síť přes proudový chránič (30mA).

 **Elektrické připojení a opravy na elektrických součástech smí provádět jen odborný elektrikář s koncesí nebo některé z našich servisních míst. Přitom se musí dodržet místní předpisy, zvláště pokud se týká ochranných opatření.**

 **Poškozené přívodní kabely či přípojná zařízení musí být vyměněny servisním střediskem nebo kvalifikovanou opravou, aby se zabránilo nebezpečí.**

 **Opravy ostatních částí stroje provádí výrobce nebo jím pověřený servis.**

 **Používejte pouze originální náhradní díly. Při použití jiných náhradních dílů a jiného příslušenství může dojít k úrazu uživatele. Za takto vzniklé škody výrobce neodpovídá.**

Pokyny pro případ nouzové situace

- Případné zranění ošetřete odpovídajícími prostředky pro první pomoc a vyhledejte co nejdříve lékařskou pomoc.
- Chraňte zraněného před dalším zraněním a proveďte jeho zklidnění (před lékařskou pomocí).

Uvedení do provozu



- Přesvědčte se, že přístroj je kompletní a správně smontován.
- Drtič před použitím postaví na vodorovný a pevný podklad (nebezpečí překocení).
- Vyvarujte se práce na vlhkém podkladu. Vlhký podklad zmenšuje stabilitu přístroje a zvyšuje nebezpečí úrazu.
- Přístroj nepoužívejte na dlážděné nebo štěrkané ploše, na níž by vymrštěný materiál mohl způsobit poranění.
- Přístroj nepoužívejte v přímé blízkosti bazénu či zahradního rybníčku.
- Přístroj používejte jen ve venkovním prostředí. Minimální bezpečná vzdálenost, od dalších stěn(venku) či jiných pevných předmětů, je 2 m.

- Nepracujte s přístrojem za špatných povětrnostních podmínek.
- Před každým použitím zkontrolujte:
 - připojovací resp. prodlužovací kabel na vadná místa (trhliny, řezy apod.), nebo na stárnutí (lámavost)
 - ⚠ **nepoužívejte žádný vadný připojovací nebo prodlužovací kabel**
 - poškození přístroje (viz bezpečná práce)
 - zda není drtič opotřeбенý ani poškozený a zda je dobře zabezpečený
 - zda jsou všechny šrouby, matice, svorníky a ostatní spojovací materiály pevně utažené;
 - zda jsou kryty, usměrňovače a ochranné štíty na svém místě a v dobrém provozním stavu.

Připojení k síti

- Na typovém štítku stroje je uvedeno napětí. Toto porovnejte s Vaším zdrojem a pak můžete stroj připojit do odpovídající a dle předpisů uzemněné zásuvky.
- Přístroj připojte pouze přes FI-vypínač (bezp.vypínač) 30 mA.
- Používejte pouze trojžilový prodlužovací kabel s připojeným zemnicím vodičem a dostatečným průřezem.

Sít'ové pojistky

		Švýcarsko	UK
2500 W	16 A pomalá 		13 A pomalá 

Impedance sítě

Při nepříznivých podmínkách sítě může při zapínání přístroje dojít ke krátkému poklesu napětí, které může ovlivnit jiné přístroje (např. pohasnutí světla). Neočekávají se žádné poruchy, pokud je dodržena maximální impedance sítě, uvedená v tabulce.

příkon P_1 (W)	impedance sítě Z_{max} (Ω)
2500	0,24

Zapínač/vypínač

Nepoužívejte žádné přístroje, u kterých se nedá spínač zapínat a vypínat. Poškozené spínače se musejí dát k opravě nebo výměně do servisu.

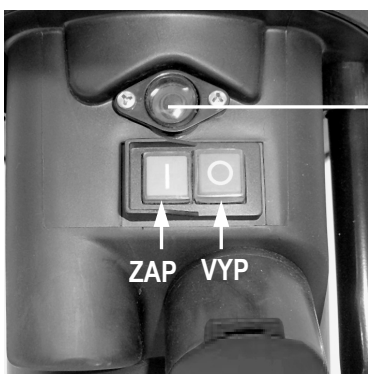

vratné tlačítko
(ochrana motoru)

Zapnutí

Stiskněte zelené tlačítko .

Vypnutí

Stiskněte červené tlačítko .

Pojistka proti znovuspuštění při výpadku proudu

Při výpadku proudu se přístroj automaticky vypne (spouštěč při nulovém napětí). K opětovnému zapnutí je nutné znovu stisknout zelené tlačítko.

Ochrana motoru

Motor je vybaven jističem a při přetížení se samočinně vypíná. Motor je možné po fázi ochlazení (cca 5 minut) opět zapnout. Stiskněte

1. vratné tlačítko (ochrana motoru)
2. zelené tlačítko  pro opětovné zapnutí.

ⓘ K odstranění zablokovaných předmětů z násypky nebo vyhazovacího otvoru použijte pěchovadlo nebo hák.

⚠ **Dříve než řezačku opět zapnete, počkejte, až se stroj zastaví.**

Práce se zahradním drtičem

- Zaujměte pracovní postoj z boku nebo za přístrojem. Nikdy nestůjte v prostoru výstupního otvoru.
- Při práci zaujměte bezpečný postoj a udržujte vždy rovnováhu. Při práci se nad štěpkovač nenaklánějte. Při vkládání odpadu stůjte stejně rovně jako štěpkovač.
- Při provozu přístroje se vždy zdržujte mimo oblast možného vymrštění materiálu.
- ⚠ **Delší materiál, který z přístroje vyčnívá, by se mohl z přístroje odmrstit, když je vtahován noží! Dodržujte bezpečnou vzdálenost!**
- Nikdy nesahejte do plnicího a výstupního otvoru.
- Obličej a tělo držte dále od plnicího otvoru.
- Před zapnutím přístroje zkontrolujte, zda se v plnici násypce drtiče nenacházejí žádné zbytky.
- Nenaklánějte ani nepřpravujte přístroj (neměňte jeho stanoviště) při běžícím motoru
- Dbejte na to, aby na motoru nebyl odpad, smetí ani jiné shluky, ochráníte tím motor před poškozením nebo možným požárem.
- Při plnění je třeba dbát, aby se do násypky nedostaly žádné kovové předměty, kameny, lahve či jiné nezpracovatelné předměty.
- Před zapnutím přístroje zkontrolujte, zda se v plnici násypce drtiče nenacházejí žádné zbytky.
- S drtičem je třeba pracovat s ohledem na kvalitu a vlhkost drceného materiálu, občas je třeba drcený materiál povytáhnout zpět a odlehčit tak zatížení stroje.
- Před nasazením nebo odebráním sběrného vaku přístroj vypněte. Před nasazením nebo odebráním sběrného vaku přístroj vypněte.

- Když se do násypky dostanou cizí předměty nebo přístroj začne vydávat neobvyklý hluk nebo vibrovat, okamžitě jej vypněte a nechejte zastavit. Vytáhněte síťovou vidlici a proveďte následující body:
 - zkontrolujte škody
 - vyměňte nebo opravte poškozené součásti
 - prohlédněte přístroj a utáhněte uvolněné součásti.

⚠ Přístroj nesmíte opravovat, pokud k tomu nemáte oprávnění.

Co je možné drtit?

Ano:

- organické odpady z domácnosti a zahrady
např. větve z keřů a stromů, odkvetlé květiny, kuchyňské odpady

Ne:

- sklo, kovové součásti, umělé hmoty, plastové sáčky, kameny, látky, kořeny se zemí, zbytky jídel, ryb a masa atd.

Pokyny pro drcení:

Technika drcení

- Při postavení za drtičem vidíte v násypce 2 otvory (spojené). Drcenou větev vsouváte pouze do levého otvoru. Tímto způsobem větev přijde do kontaktu s rotujícími noži kolmo.
- Větve z počátku zavádějte rukou (POZOR-nenaklánějte se nad vstupní otvor).
- Vlastní drcení provádějte přerušovaně t.zn. po chvíli drcení větev povytáhnout zpět a opět spustit dolů.
- Větve, výhonky a dřevo se drtí nejlépe ihned po uříznutí.
 - tento materiál při vyschnutí tvrdne a maximální zpracovatelný průměr větví se tím zmenšuje.
- U silně rozvětvených větví odstraňte boční výhonky.
- Zpracování zahradních a kuchyňských odpadů s vysokým obsahem vody, které mají tendenci k nalepování
 - nejlépe střídavě s dřevěným odpadem, aby se zabránilo ucpání přístroje.
- Drcený odpad pod vývodem nenechte příliš narůst. To může mít za následek ucpání vývodu drtiče. V horším případě mohou zbytky odpadu vylétnout zpět plnicím otvorem.
- V případě, že je přístroj ucpán je třeba ho vyčistit. Nejprve přístroj vypněte a odpojte od sítě.
 - ⓘ K odstranění zablokovaných předmětů z násypky nebo vyhazovacího otvoru použijte pýchadlo nebo hák.
- Maximální dovolený průměr větví pro daný přístroj musí být dodržen (viz „Technické údaje“). Podle druhu a čerstvosti drceného dřeva je možné, že udaný maximální průměr drceného materiálu se zmenší.
- Nůž vtahuje drcený materiál převážně samočinně.
- U silnějších větví předcházejte přetížení a zablokování motoru častějšími vytahováními větve zpět.
- Při přetížení přístroje samočinně vypne ochranný spínač motoru
 - po cca 5 minutách znovu drtič zapněte
 - když přístroj nelze po této době zapnout, vyhledejte kapitulu "Provozní poruchy".

Výměna nože



Před výměnou nože vytáhněte vidlici ze sítě.



Při práci na noži je nebezpečí zranění prstů a rukou. Používejte ochranné rukavice.



Otevření přístroje



Zablokujte nůž vsunutím blokovacího trnu (viz obr.) do řezné desky (viz. obr. dole).

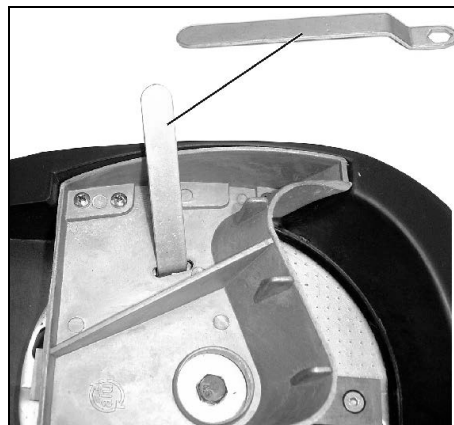

Snižovaný řezný výkon:

jeden břit nože je tupý



Použijte nepoužitě břitů obrácením nože.

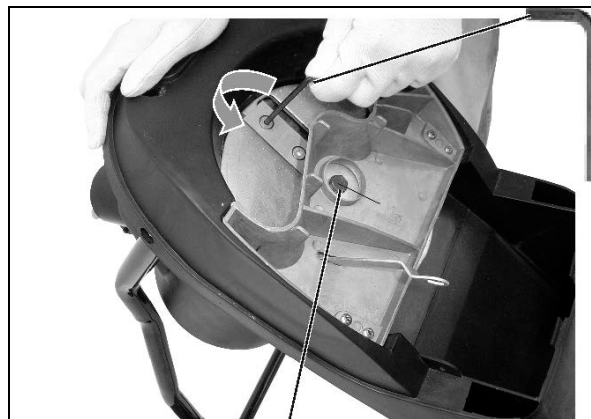



Levý závit



Před namontováním zkontrolujte nože na poškození (vruby, trhlinky). Poškozené nože musí být vyměněny.

všechny bříty nože jsou tupé

 Použijte novou sadu nožů (obj. č. 382425).

 Opatřené a poškozené nože měňte vždy v celých sadách, abyste zabránili nevyváženosti.

Údržba / Péče / Uložení

• Před zahájením jakékoliv údržby

- Motor vypněte a síťovou vidlici vytáhněte.
- Nechte přístroj ochladit.
- Navlékněte si ochranné rukavice, aby nedošlo ke zranění.

Je-li přístroj za účelem údržby, skladování nebo výměny příslušenství vypnutý, ujistěte se, že je zdroj energie odpojen a síťová zástrčka vytažena ze zásuvky. Ujistěte se, že jsou všechny pohyblivé díly v klidu, a pokud existuje od místa uložení přístroje nějaký klíč, pak jej stáhněte. Před údržbou, nastavením atd. nechte přístroj ochladit.

Při údržbě řezacího nástroje je nutno mít na zřeteli, že nástroj stále ještě může běžet spouštěcím mechanismem, i když motor v důsledku zablokování krytu neběží.

Dejte pozor při údržbě řezacího ústrojí. Toto může běžet (startovací mechanismus) i když motor (díky blokaci na krytu) neběží.

Dbejte na to, aby nářadí použité při opravě či údržbě bylo opět odstraněno.

• Zahradní drtič do značné míry nevyžaduje údržbu. K zachování hodnoty a dlouhé životnosti:

- Větrací otvory musí být volné a čisté.
- Zkontrolujte upevňovací šrouby (případně dotáhněte)
- Po drcení přístroj vyčistěte.

K čištění Vašeho přístroje použijte buď vlhký hadřík nebo měkký kartáček.

Nikdy nepoužívejte čisticí chemické prostředky nebo ředidla. Tím byste mohli způsobit neopravitelné škody na Vašem přístroji. Umělá hmota může být těmito prostředky poškozena.



- Drtič se nesmí čistit proudem vody nebo vysokotlakým čisticím přístrojem.
- holé kovové části po každém použití chraňte před korozí ekologicky šetrným biologicky odbouratelným olejem.

Možné poruchy





Před každým odstraňováním poruchy

- vypněte štěpkovač
- vyčkejte úplného zastavení stroje
- vytáhněte vidlici ze zásuvky

porucha	možná příčina	odstranění
motor se nerozbíhá	<ul style="list-style-type: none">– výpadek síťového napětí– vadný přívodní kabel– horní část skříně není správně zavřena (zasáhl bezpečnostní vypínač)	<ul style="list-style-type: none">– zkontrolujte jistič– zkontrolujte kabel (elektrikářem)– horní část skříně správně zavřete a zašroubujte, příp. odstraňte nečistoty
motor bručí, ale neběží	<ul style="list-style-type: none">– zablokovaný nůž– defektní kondensátor	<ul style="list-style-type: none">– přístroj vypněte, vidlici vytáhněte ze sítě a přístroj zevnitř vyčistěte– přístroj nechte opravit, kontaktujte prodejce
snížený řezný výkon	jeden břit nože je tupý	<ul style="list-style-type: none">– použijte nepoužité bříty obrácením nože– použijte novou sadu nožů
přístroj se rozběhne, při malém zatížení však se zablokuje a ochranný spínač motoru vypne	dlouhý prodlužovací kabel nebo malý průřez zásuvka daleko od hlavního připojení a malý průřez přívodního vedení	použijte prodlužovací kabel minimálně 1,5 mm ² , max. délka 25 m, při delším kabelu průřez nejméně 2,5 mm ²

Při dalších závadách se spojte s naším servisním střediskem.

Technická data

Typ/Model	AMA 2500
Rok výroby	viz poslední strana
Motor	Motor na střídavý proud 230 V~, 50 Hz, 2800 min ⁻¹ s automatickou motorovou brzdou
Výkon motoru P ₁ (P40)	2500 W
Výkon motoru P ₁ (S1)	2000 W
Příkon I	11,3 A
Spínač/vypínač:	s motorovým ochranným vypínačem, elektrické bezpečnostní vypínání, vypínač při nulovém napětí
Hmotnost	18,5 kg
Hladina hluku L _{PA}	83 dB (A) / K = 3 dB (A) - (měřeno podle 2000/14/EG)
měřená hladina hlučnosti L _{WA}	107 dB (A) - (měřeno podle 2000/14/EG)
zaručená hladina hlučnosti L _{WA}	108 dB (A) - (měřeno podle 2000/14/EG)
Maximální průměr zpracovávané větve (pouze čerstvé dřevo)	∅ max. 40 mm
Lizolační třída	I
Způsob ochrany	IP X4
Síťové pojistky	16 A pomalá 
Švýcarsko	
UK	13 A pomalá 

Způsob provozu:	(S1) Setrvalý provoz	(P40) Nepřerušovaný periodický provoz na 10 min.: 4 min. setrvalý provoz 6 min. volnoběh nebo malé zatížení
------------------------	-------------------------	---

ES-Prohlášení o shodě

Č. (S-No.): 14181

podle směrnice ES: **2006/42/ES**

de a tímto prohlašujeme

Altrad Lescha Atika GmbH

Josef-Drexler-Str. 8 - 89331 Burgau - Germany

na vlastní zodpovědnost, že výrobek

Gartenhäcksler (zahradní drtič) typ AMA 2500

Seriové číslo: 015000 – 040000

odpovídá ustanovením ES-směrnicím, rovněž ustanovením následných směrnic:

2014/30/EC, 2011/65/EC a 2000/14/ES.

Následující normy byly použity:

EN 60335-1:2012+A11+A13+A14+A2; EN 50434:2014; EN 62233:2008; EN 55014-1:2017; EN 55014-2:2015;

EN IEC 61000-3-2:2019; EN 61000-3-11:2000

Shodové hodnocení se řídí dle: 2000/14/ES - příloha V

Měřená hladina hlučnosti L_{WA} 107 dB (A).

Zaručená hladina hlučnosti L_{WA} 108 dB (A).

Uchování technických podkladů:

Altrad Lescha Atika GmbH – Technické oddělení – Josef-Drexler-Str. 8 – 89331 Burgau – Germany

Burgau, 20.04.2021

i.A.

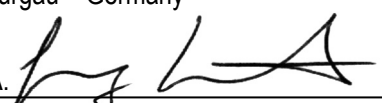

i.A. G. Koppenstein, Řízení konstrukce

Záruka

Prosíme, přečtěte si a respektujte přiložené záruční prohlášení a jeho podmínky.

❗ Vejledningen skal opbevares til senere brug.

❗ Giv sikkerhedsvejledningen videre til alle personer, som arbejder med maskinen.

  Anvend ikke apparatet, før du har læst betjeningsvejledningen, iagttaget de angivne henvisninger og monteret apparatet som beskrevet.

 **Børn, personer med nedsatte fysiske, sensoriske eller mentale evner eller manglende erfaring og viden eller personer, der ikke er fortrolige med vejledningerne, må aldrig betjene/anvende apparatet.**

 **Børn og unge under 16 år må ikke betjene apparatet.**

Indhold

Montering	1
Leveringsomfang	40
Symboler på apparatet / Brugsanvisning	40
Driftstider	40
Tiltænkt anvendelse	41
Uberegnelige risici	41
Sikkerhedshenvisninger	41
Igangsætning	43
Arbejde med kompostkværnen	43
Udskiftning af knive	44
Vedligeholdelse / Pleje / Opbevaring	45
Tekniske data	45
Mulige fejl	46
EF-overensstemmelseserklæring	46
Garantie	46
Reservedeler	145

Leveringsomfang

 Kontroller efter udpakningen kantonens indhold for

- ▶ fuldstændighed
- ▶ evt. transportskader

Meld omgående reklamationen til forhandleren, leverandøren eller producenten. Senere reklamationer anerkendes ikke.

- 1 formonteret apparatenhed
- 1 støtteben - venstre
- 1 støtteben - højre
- 1 aksel
- 2 hjul
- 1 pose skruer
- 1 opsamlingsækk
- 1 betjeningsvejledning
- 1 garantierklæring

Symboler på apparatet

 	Før igangsætning skal brugsanvisning og sikkerhedshenvisningerne læses og iagttages.
 	Før reparations-, vedligeholdelses- og rengøringsarbejde skal motoren slås fra og netstikket trækkes ud.
 	Fare pga. vækstyngede dele ved løbende motor – hold uimplicerede personer, samt hus- og nytte dyr væk fra fareområdet.
	Vent til alle maskindele står helt stille, inden disse berøres.
 	Giv agt på de roterende knive. Hold ikke hænder og fødder ind i åbninger, når maskinen kører.
	Anvend øjen- og høreværn.
	Anvend beskyttelseshandsker.
	Skal beskyttes mod fugt.
	Må ikke anvendes som trin.
	Produktet overholder de for produktet specifikt gældende EU-direktiver.
	Elektriske apparater må ikke bortskaffes med dagrenovationen. Apparater, tilbehør og emballagen skal tilføres en miljøvenlig genanvendelse. I henhold til EU-direktivet 2012/19/EU om brugt elektronisk materiel skal brugte elektroniske apparater, der ikke længere kan bruges, indsamles separat til miljørigtig genbrug.

Symboler betjeningsvejledning

 **Truende fare eller farlig situation.** Tilsidesættelse af disse anvisninger kan medføre tilskadecomst eller materielle skader.

 **Vigtige henvisninger til saglig korrekt håndtering.** Tilsidesættelse af disse henvisninger kan medføre forstyrrelser.

 **Brugerhenvisninger.** Disse henvisninger hjælper Dem med at anvende alle funktioner optimalt.

 **Montering, betjening og vedligeholdelse.** Her forklares nøjagtigt, hvad De skal gøre.

Driftstider

Vær inden idrifttagning af apparatet opmærksom på de regionale forskrifter vedrørende støjemissionen.

Tiltænkt anvendelse

Anvendelse i henhold til formålet omfatter knusning af

- alle slags grene op til maks. diameter (alt efter træsort og tilstand)
- dødt, fugtigt, i flere dage aflejret haveaffald skiftevis med grene.

Knusning af glas, metal, plastdele, plastposer, sten, stof, rødder med jord, affald uden fast konsistens (f. eks køkkenaffald) udelukkes udtrykkeligt.

Kompostkværnen er beregnet til privat brug i hus- og hobbyhave.

Som kompostkværn til private haver anses apparater, der ikke anvendes i offentlige anlæg, parker, sportssteder samt i land- og skovbrug.

Til den tiltænkte anvendelse hører også opfyldelse af de af producenten foreskrevne drifts-, vedligeholdelses- og reparationsbetingelser samt efterkommelse af sikkerhedsanvisningerne i vejledningen.

Enhver derudover gående brug gælder som ikke at være beregnet til formålet. For enhver form for skader, der resulterer heraf, overtager producenten intet ansvar: Risikoen overtages ene og alene af brugeren.

Egenmægtige forandringer på apparatet udelukker producentens ansvar for deraf resulterende skader.

Apparatet må kun passes, benyttes og repareres af personer, der er fortrolige med sådant arbejde og kender de forskellige risici. Reparationsarbejde må kun udføres af os eller af kundeservicecentre, som vi har udpeget.

Uberegnelige risici

⚠ Også ved formålsbestemt anvendelse kan der endnu bestå uberegnelige risici på trods af overholdelse af alle gældende sikkerhedsbestemmelser på grund af konstruktionen til anvendelsesformålet.

Uberegnelige risici kan minimeres, når både "Sikkerhedshenvisninger" og "Formålsbestemt anvendelse samt betjeningsvejledningen iagttages.

Hensyntagen og forsigtighed reducerer risikoen for person- og materielle skader.

- Fare for skader på fingre og hænder, når der gribes gennem en åbning med hånden og når ind til skæreværktøjet.
- Fare for skader på fingre og hænder ved monterings- og rengøringsarbejde på skæreværktøjet.
- Kvæstelser på grund af emner i kværnen, der slynges ud, i tragtens område.
- Fare på grund af strøm ved brug af ukorrekte eltilslutningskabler.
- Berøring af spændingsførende dele ved åbnede elektriske komponenter.
- Hørskadener ved længere varende arbejde uden høreværn.

Desuden kan der være ikke åbenlyse uberegnelige risici på trods af alle trufne forholdsregler.

Sikkerhedshenvisninger

⚠ Læs og iagttag før ibrugtagning af dette produkt følgende henvisninger og din brancheforenings forskrifter om ulykkesforebyggelse hhv. de gyldige sikkerhedsbestemmelser i det pågældende land for at beskytte dig selv og andre mod eventuelle skader.

ⓘ Giv sikkerhedsanvisningerne videre til alle personer, som arbejder med skæremaskinen.

ⓘ Disse sikkerhedsanvisninger skal opbevares omhyggeligt.

ⓘ **Apparat med sikkerhedsfrakobling**

Den anbragte sikkerhedsfrakobling med automatisk motorbremse er beregnet til Deres sikkerhed. Den forhindrer, at motoren kan indkobles, når apparatet er åbent, og De kan nå ind i det roterende skæreværktøj med Deres hånd.

⚠ Reparationer på sikkerhedsfrakoblingen må kun udføres af producenten hhv. firmaer, som han har autoriseret til det.

- Gør dig fortrolig kendt med apparatet før brug ved hjælp af betjeningsvejledningen.
- Anvend apparatet ikke til formål, som det ikke er beregnet til (se "Formålsbestemt anvendelse" og "Arbejde med kompostkværnen").
- Sørg for en stabil kropsstilling og hold hele tiden balancen. Bøj dig ikke forover. Stå ved indkastning af hakkelsegodset på samme niveau som apparatet.
- Vær opmærksom. Vær opmærksom på hvad du har med at gøre. Vær omhyggeligt under arbejdet. Anvend ikke apparatet, når du er træt eller under indflydelse af rusmidler, alkohol eller medikamenter. Et øjeblik uagtsomhed ved anvendelse af apparatet kan medføre alvorlige kvæstelser.
- Anvend under arbejdet beskyttelsesbriller, arbejdshandsker og høreværn.
- Anvend egnet arbejdstøj:
 - intet løstsiddende tøj eller smykker (de kan hænge fast i bevægelige dele)
 - skridsikkert fodtøj
 - lange bukser til beskyttelse af benene
 - intet løst hængende tøj eller tøj md hængende bånd eller stropper.
- Der må ikke arbejdes med apparatet uden sko eller med sandaler.
- Brugeren er ansvarlig over for tredjemænd i apparatets arbejdsområde.
- Børn må ikke lege med maskinen.
- Børn må ikke komme i nærheden af apparatet.
- Rengøring og brugervedligeholdelse må ikke udføres af børn.
- Anvend aldrig apparatet, mens uimplicerede personer er i nærheden.
- Apparat må aldrig være uden opsyn.
- Hold arbejdsområdet i orden! Uorden kan resultere i ulykker.
- Indtag en arbejdsstilling, der er ved siden af eller bagved apparatet. Ophold Dem aldrig i udkastningsåbningens område.
- Grib aldrig ind i påfyldnings- og udkastningsåbningen.
- Hold ansigtet og kroppen borte fra påfyldningsåbningen.
- Overbelast ikke apparatet! De arbejder bedre og mere sikkert i det angivne effektområde.

- Apparatet må kun anvendes med komplette og korrekt anbragte sikkerhedsindretninger, og der må ikke ændres noget på apparatet, som kan påvirke sikkerheden.
- Prøv aldrig at suspendere låsefunktionen på sikkerhedsudstyret.
- Motorens regulatorindstilling må ikke ændres, fordi omdrejningstallet regulerer den sikre maksimale arbejdhastighed og beskytter motoren og alle roterende dele mod skader pga. uforholdsmæssig høj hastighed. Kontakt kundeservice ved problemer.
- Anvend apparatet ikke uden påfyldningstragt.
- Apparatet eller dele af apparatet må ikke ændres.
- Luk apparatet før indkobling af motoren.
- Spul ikke apparatet med vand (farekilde elektrisk strøm). (farekilde elektrisk stød).
- Vær opmærksom på påvirkninger udefra:
 - Benyt ikke maskinen i fugtige og våde omgivelser.
 - Apparatet må ikke stå ude i regn.
 - Der må aldrig arbejdes i dårligt vejr (f. eks. regn, fare for lyn).
 - Sørg for god belysning.
- For at udelukke fare for skader på fingre, hold skæreværktøjet fast (se ill. på "Udskiftning af knive") og anvend beskyttelseshandsker.
- Sluk for skæremaskinen og tag netstikket ud af stikkontakten ved:



- vedligeholdelses- og rengøringsarbejde
- afhjælpning af fejl
- kontrol af tilslutningsledningen, om disse er filtret sammen eller beskadiget.
- transport
- reparationsarbejde
- udskiftning af knive
- når apparatet efterlades (også ved kortvarige afbrydelser)
- Ved blokeringer i fødnings- og tømningområdet på maskinen slukkes for motoren og netstikket trækkes inden materialerester i fødnings- og tømningområdet fjernes.
- Farlige dele, der bevæger sig, må ikke berøres, inden maskinen er skilt fra strømtilslutningen og de bevægelige dele står helt stille.
- Kontroller saven for eventuelle beskadigelser:
 - Inden yderligere brug af maskinen skal beskyttelsesudstyret undersøges nøje med henblik på korrekt og formålstjenlig funktion.
 - Kontroller, om de bevægelige dele fungerer upåklageligt og ikke sidder fast eller om dele er beskadigede. Samtlige dele skal være rigtigt monterede og alle betingelser være opfyldt for at sikre upåklagelig drift.
 - Beskadigede beskyttelsesforanstaltninger og dele skal repareres ordentligt af et autoriseret værksted eller udskiftes, såfremt intet andet er angivet i brugervejledningen.
 - Beskadigede eller ulæselige sikkerhedsmærkater skal udskiftes.
- Opbevar ikke anvendte apparater på et tørt, aflåst sted uden for børns rækkevidde.

Elektrisk sikkerhed

- Udførelse af tilslutningskablet i henhold til IEC 60245 (H 07 RN-F) med et åretværsnit på mindst
 - 1,5 mm² ved en kabellængde op til 25 m
 - 2,5 mm² ved en kabellængde over 25 m
- Længere tilslutningsledninger forårsager spændingsfald. Motoren opnår ikke mere sin maksimale effekt, maskinfunktionen reduceres.
- Stik og samledåser på tilslutningsledninger skal være af gummi, blødt PVC eller andet termoplastisk materiale af den samme mekaniske styrke eller være overtrukket med dette materiale.
- Stikforbindelsen på tilslutningsledningen skal være stænkbeskyttet.
- Ved montering af en tilslutningsledning sørg for at denne ikke er i vejen, kommer i klem, bøjes og at stikforbindelsen ikke bliver våd.
- Hold afstand mellem forlængerledningen og bevægelige farlige dele for at forhindre skader på kablet, der kan medføre at aktive dele kan berøres.
- Rul kablet fuldstændigt ud, når der anvendes en kabeltromle.
- Anvend ikke kablet til andre formål end det tiltænkte. Beskyt kablet mod varme, olie og skarpe kanter. Anvend ikke kablet til at trække stikket ud af stikkontakten.
- Kontroller forlængerledningen regelmæssigt og udskift den i tilfælde af beskadigelser.
- En beskadiget ledning må ikke forbindes med strømmettet. Berør aldrig en beskadiget ledning, inden forbindelsen til strømmettet er afbrudt. En beskadiget ledning kan medføre kontakt med strømførende dele.
- Anvend ingen defekte tilslutningskabler.
- Anvend udendørs kun de hertil tilladte og tilsvarende markerede forlængerledninger.
- Anvend ingen provisoriske eltillutninger.
- Beskyttelsesforanstaltninger må aldrig kortsluttes eller sættes ud af drift.
- Tilslut apparatet via et fejlstrømsrelæ (30 mA).

 **Eltillutningen eller reparationer på kværnens elektriske dele skal udføres af en autoriseret elektriker eller af en af vore kundeserviceafdelinger. Lokale forskrifter især i henseende til beskyttelsesforanstaltninger skal iagttages.**

 **For at undgå farer skal beskadigede strømledninger udskiftes af producenten eller en af dens kundeserviceafdelinger eller en på lignende måde kvalificeret person**

 **Reparationer på apparatets andre dele skal lades udføre af producenten hhv. en af hans serviceafdelinger.**

 **Anvend kun originale reservedele. Ved anvendelse af andre reservedele og andet tilbehør kan brugeren komme i fare. For heraf resulterende skader overtager producenten intet ansvar.**

Adfærd i nødstilfælde

- Indled førstehjælp i henhold til kvæstelsen og søg lægehjælp så snart som muligt.
- Den kvæstede skal beskyttes mod yderligere skader og lejres.



Ibrugtagning

- Kontroller, at apparatet er monteret komplet og efter reglementerne.
- Stil kompostkværnen ved anvendelse på en vandret og fast undergrund (fare for væltning).
- Undgå at arbejde på fugtig undergrund. En fugtig undergrund nedsætter maskinens stabilitet og øger faren for ulykker.
- Maskinen må ikke anvendes på en brosten- eller skærvbelagt undergrund, hvor det udslyngede materiale kunne blive farligt for personer.
- Der må ikke arbejdes direkte ved svømmebassiner eller havebassiner.
- Benyt kun apparatet udendørs. Hold afstand (mindst 2 m) fra en væg eller en anden fast genstand.
- Der må ikke arbejdes med apparatet i dårligt vejr.
- Kontroller før hver brug:
 - tilslutnings- eller forlængerkablet for defekter (revner, snit, eller lignende) eller ældning (sprødhed)
⚠ anvend ingen defekt tilslutnings- eller forlængerkabel
 - eventuelle beskadigelser (se "Sikkert arbejde")
 - om kværnemekanismen ikke er slidt eller beskadiget og sikret korrekt
 - om alle skruer, møtrikker og bolte og andet fikseringsmateriale er spændt godt
 - at afdækninger, afviseren og sikkerhedsskjolde er på plads og i god tilstand.

Nettilslutning

- Sammenlign den på maskinens typeskilt angivne spænding, fx 230 V, med netspændingen, og slut radialfliseskærer til en tilsvarende og korrekt jordforbundet stikkontakt.
- Tilslut maskinen via en FI-kontakt (fejlstrømsbsekyttelseskontakt) 30 mA.
- Anvendt et trelederkabler med tilsluttet jordkabel med tilstrækkeligt tværsnit.

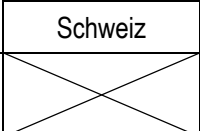
Netsikring:

		Schweiz	UK
2500 W	16 A forsinket 		13 A forsinket 

Netimpedans

I tilfælde af ugunstige netbetingelser kan der under indkoblingsprocessen opstå kortvarige spændingsfald, som kan påvirke andre apparater (f.eks. blaffer en lampe). Der vil sandsynligvis ikke opstå fejl, når maks. netimpedans overholdes.

Optaget effekt P1 (W)	Netimpedans Zmax (W)
2500	0,24

Tænd-/slukknop

Benyt intet apparat, hvor kontakten ikke tænde eller slukke. Beskadigede kontakter skal omgående repareres eller udskiftes af kundeservice.

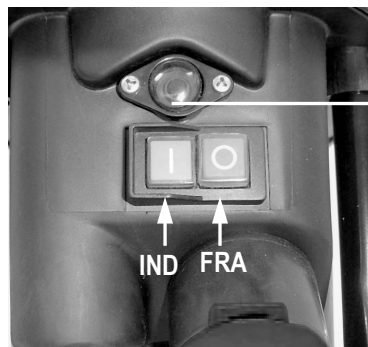

Tilbageknop
(Motorvæn)

Indkobling

Tryk på den grønne knap .

Frakobling

Tryk på den røde knap .

Strømsvigt

I tilfælde af strømsvigt kobler apparatet automatisk fra (nulspændingsrelæ). For at genindkoble, tryk igen på den grønne knap.

Motorvæn

Motoren er forsynet med en sikkerhedsafbryder og kobler automatisk fra ved overbelastning. Motoren kan genindkobles efter en afkølingspause (ca. 5 min.). Tryk

1. Tilbageknop (Motorvæn)
2. på den grønne  knap.

ⓘ Brug et stykke træ eller en krog til at fjerne blokerede genstande fra dragt og udgangsslidsen.

⚠ Vent indtil grenkuseren står stille inden den tændes igen.

Arbejde med kompostkværnen

- Indtag en arbejdsstilling, der er ved siden af eller bagved apparatet.
- Sørg for en stabil kropsstilling og hold hele tiden balancen. Bøj dig ikke forover. Stå ved indkastning af hakkelsegodset på samme niveau som apparatet.
- Ophold dig altid uden for udkastningszonen når produktet startes.
- **⚠ Langt materiale, som står ud af apparatet, kan støde tilbage når det trækkes ind af knivene. Hold sikkerhedsafstand!**
- Grib aldrig ind i påfyldnings- og udkastningsåbningen.
- Hold ansigtet og kroppen borte fra påfyldningsåbningen.
- Bring ikke hænder, andre legemsdele og beklædning i indfyldningsrør, tømningsskanal eller i nærheden af andre bevægelige dele.
- Kontroller før indkobling af apparatet, at der ikke er rester i påfyldningstragten.

- Det er forbudt at vippe eller transportere (flytte) maskinen mens motoren kører.
- Sørg for at motoren er fri for affald og andre ophobninger, for at beskytte motoren mod skader og mulig brand.
- Vær under påfyldningen opmærksom på, at ingen metaldele, sten, flasker eller andre genstande, som ikke kan knuses, når ind i påfyldningstragten.
- Sluk for maskinen inden opsamlingsposen monteres eller fjernes. Sluk for maskinen inden opsamlingsposen monteres eller fjernes.
- Hvis fremmedlegemer når ind i påfyldningstragten eller apparatet begynder at lave usædvanlige lyde eller vibrationer, skal apparatet omgående kobles fra og lades komme i stilstand. Træk netstikket ud og udfør følgende punkter:
 - Kontroller skaden
 - Udskift eller reparer beskadigede dele
 - Kontroller apparatet og stram løse dele

⚠ De må ikke reparere apparatet, hvis De ikke er kvalificeret til det.

👉 Hvad kan jeg knuse?

Ja:

- Organisk affald fra husholdning og have
F.eks. hæk- og træafklip, visnede blomster, køkkenaffald

Nej:

- Glas, metaldele, kunststoffer, plastikposer, sten, stofrester, rødder med jord, mad-, fiske- og kødaffald.

👉 Særlige henvisninger til knusning:

- Knus grene, kviste og træ kort efter afskæringen
 - Disse emner bliver meget hårde efter tørring, den grendiameter, der maks. kan bearbejdes, bliver mindre.
- Fjern sideafleggere ved stærkt forgrenede grene.
- Forarbejdning af stærkt vandholdigt have- hhv. køkkenaffald, der har tendens til at klæbe sammen.
 - Disse skal knuses skiftevis med træemner for at undgå tilstopning af apparatet.
- Lad ikke hakkelsebunken i området omkring udkastningsåbningen vokse for højt. Dette kan have til følge, at allerede hakket gods forstopper tømningsskanalen. Derigennem kan det komme til et tilbageslag af materialet gennem fødeåbningen.
- Rengør indfyldningsåbning og udkastningskanal, hvis apparatet er forstoppet. Afbryd hertil først motoren og træk stikket.
 - ⓘ Brug et stykke træ eller en krog til at fjerne blokerede genstande fra tragt og udgangsslidsen.
- Vær opmærksom på, at den højeste tilladelige grendiameter for Deres apparat overholdes (se "Tekniske data"). Alt efter træsort og tilstand kan den maks. tilladte grendiameter være mindre.
- Skæreværktøjet trækker emnerne stort set automatisk ind.
- Undgå overbelastning og blokering af motoren ved tykke grene ved trække grenen tilbage indimellem.
- Ved overbelastning af apparatet kobler det automatisk fra med en motorværnskontakt.
 - Tænd kompostkværnen igen efter ca. 5 min.
 - Hvis apparatet ikke kan indkobles efter denne ventetid, læs efter under punkt "Mulige fejl".

Udskiftning af knive



Træk netstikket ud før udskiftning af knive.



Fare for skader på fingre og hænder ved arbejde på skæreværktøjet. Anvend beskyttelseshandsker.



Åbning af maskinen



Fastsættelskæreværktøjet.

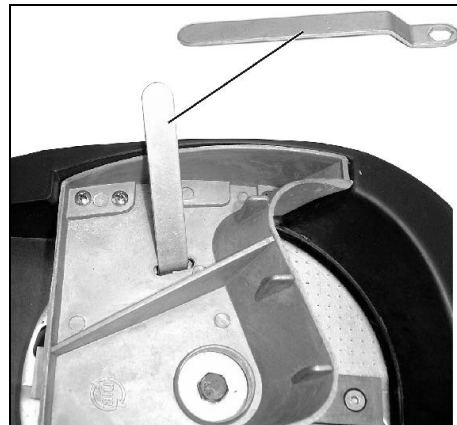

Reduceret skæreydelse:

Et sløvt knivblad



Brug et ubenyttet blad ved at vende kniven.



venstregevind

ⓘ Kontroller knivene for skader (kærvе, revner), inden de monteres. Beskadigede knive skal udskiftes.

Alle knivblade sløve

 Nyt kniv sæt (ordrenummer 382425).

 Udskift slidte og beskadigede knive altid sætvist for at undgå ubalancer.

Vedligeholdelse og pleje

• Før ethvert vedligeholdelsesarbejde

- Sluk for motoren og træk netstikket.
- Lad maskinen køle af.
- Bær arbejdshandsker for at undgå kvæstelser.

Er maskinen slukket for vedligeholdelse, opbevaring eller udskiftning af tilbehør, skal det kontrolleres at energikilden er slukket og strømstikket trukket. Kontroller at alle bevægelige dele holder stille og at nøglen er trukket, hvor den findes. Lad maskinen køle ned inden det vedligeholdes, indstilles etc.

Skæreværktøjet standser ikke straks når det slukkes. Vent inden du starter med reparations eller vedligeholdelse, indtil alle dele holder stille.

Vær ved vedligeholdelse af skæreværktøjet opmærksom på at dette stadig kan køre via startmekanismen, selv om motoren pga. låsning af afskærmningen ikke kører.

Husk at fjerne værktøj og skruenøgler efter vedligeholdelse og reparation.



• Kompostkværnen er stort set vedligeholdelsesfri. Til opretholdelse af værdi og en lang levetid skal følgende iagttages:

- hold luftslidserne frie og rene
- kontroller monterings skruer.
- efter brug skal apparatet rengøres ind- og udvendigt. Brug kun en fugtig, varm klud og en blød børste til rengøringen. Brug aldrig rengørings- eller opløsningsmidler. disse kan beskadige apparatet irreparabelt. plastdelene kan ødelægges af kemikalier.



- Maskinen må ikke rengøres med rindende vand eller med en højtryksspuler
- Blanke metaldele skal efter hver brug behandles med en miljøvenlig, biologisk nedbrydelig sprøjteolie for at beskytte dem mod korrosion.

Tekniske data

Type/ Model	AMA 2500
Produktionsår	se sidste side
motor	Vekselstrømsmotor 230 V~, 50 Hz, 2800 min ⁻¹ , med automatisk motorbremse
Motoreffekt P ₁ (P40)	2500 W
Motoreffekt P ₁ (S1)	2000 W
Strømforbrug	11,3 A
Tænd-/sluk-knap med	motorværnskontakt, elektrisk sikkerhedsfrakobling, nulspændingsudløser
Vægt	18,5 kg
Lydtryksniveau L _{PA}	83 dB (A) / K = 3 dB (A) - (målt i henhold til direktiv 2000/14/EF)
målt lydeffektniveau L _{WA}	107 dB (A) - (målt i henhold til direktiv 2000/14/EF)
garanteret lydeffektniveau L _{WA}	108 dB (A) - (målt i henhold til direktiv 2000/14/EF)
Højest grendiameter (gælder kun for friskt træsnit)	Ø max. 40 mm
Beskyttelsesklasse	I
Afsikringens art	IP X4
Netsikring	16 A forsinket 
UK	13 A forsinket 

Driftstype	(S1) permanent drift	(P40) uafbrudt periodisk drift ved 10 min: 4 min permanent drift 6 min tomgang eller lav last

Mulige fejl



Inden hver afhjælpning af fejl

- frakobl apparatet
- vent indtil apparatet står stille
- træk netstikket

Fejl	Muligt årsag	Fjernelse
Motoren starter ikke	<ul style="list-style-type: none">– manglende netforsyning– tilslutningskabel defekt.– husoverdelen er ikke lukket rigtigt (sikkerhedsfrakoblingen har udløst)	<ul style="list-style-type: none">– kontrollér sikringen– lad det kontrollere (elektriker)– luk husoverparten rigtigt og skru den fast.
Motoren brummer, men starter ikke	<ul style="list-style-type: none">– skæreværktøj blokeret– kondensator er i stykker	<ul style="list-style-type: none">– sluk for apparatet, træk netstikket ud og rengør apparatet indvendigt– send apparatet for reparation til producenten hhv. et autoriseret firma
Reduceret skæreydelse	sløv knivblad	udskiftning af knive
Apparatet starter, blokerer dog ved lav belastning og kobler fra via motorværns-kontakten.	Forlængerledningen er for lang eller tværsnittet er for lille. Stikkontakten er for langt væk fra hovedtilslutningen og tilslutningskablets tværsnit er for lille.	Forlængerledning med mindst 1,5 mm ² , og højst 25 m lang. Ved længere kabel tværsnit mindst 2,5 mm ² .

Ved yderligere fejlfunktioner kontakt vores kundeservice.

EF-overensstemmelseserklæring

Nr. (S-No.): 14181

i henhold til EU-direktiv: **2006/42/EF**

Hermed erklærer vi

Altrad Lescha Atika GmbH

Josef-Drexler-Str. 8 – 89331 Burgau – Germany (Tyskland)

på eget ansvar, at produkt

Gartenhäcksler (kompostkværn) type AMA 2500

Serienummer: 015000 – 040000

stemmer overens med forskrifterne i de ovennævnte EF-direktiver samt med forskrifterne i følgende yderligere direktiver: **2014/30/EU, 2011/65/EU og 2000/14/EF**

Følgende harmoniserede standarder er anvendt:

EN 60335-1:2012+A11+A13+A14+A2; EN 50434:2014; EN 62233:2008; EN 55014-1:2017; EN 55014-2:2015; EN IEC 61000-3-2:2019; EN 61000-3-11:2000

Procedure for overensstemmelsesvurdering: 2000/14/EF – Tillæg V

Målt lydeffektniveau L_{WA} 107 dB (A).

Garanteret lydeffektniveau L_{WA} 108 dB (A).

Opbevaringssted for den tekniske dokumentation:

Altrad Lescha Atika GmbH – Technisches Büro – Josef-Drexler-Str. 8 – 89331 Burgau – Germany

Burgau, 20.04.2021

i.A. 
i.A. G. Koppenstein, Ledelse konstruktionsafdeling

Garanti

Vi henviser til vedlagte garantierklæring.

❶ Conserve este manual de uso para cualquier consulta posterior

❶ Transmita las instrucciones de manejo a todas las personas que trabajen con el aparato.



No ponga jamás en marcha esta máquina sin haber leído previamente este manual de uso, sin haber respetado todas las indicaciones, ni sin haber montado la máquina tal como está indicado

⚠ No está permitido que niños, personas con capacidades físicas, sensoriales o mentales reducidas o con experiencia y conocimiento insuficiente o bien personas, que no estén familiarizadas con las instrucciones, manejen o utilicen el aparato.

⚠ Se prohíbe la utilización de la biotrituradora a los menores de 16 años

Índice

Montaje	1
Entrega de la máquina	47
Símbolos utilizados en la máquina y manual de uso	47
Franjas horarias de uso	48
Utilización conforme al uso previsto	48
Riesgos residuales	48
Consignas de seguridad	48
Puesta en marcha	50
Trabajo con la biotrituradora	51
Cambio de cuchillas	52
Mantenimiento / Cuidado / Preservación	52
Si algo no funciona	53
Características técnicas	53
Declaración de conformidad CE	54
Garantía	54
Piezas de recambio	145

Entrega de la máquina

👁 Una vez desempaquetada la máquina, compruebe el contenido de la caja

- ▶ Cantidad de piezas
- ▶ Presencia de daños

Diríjase inmediatamente a su fabricante, proveedor y/o transportista para cualquier reclamación. No se admitirá ninguna reclamación ulterior

- 1 unidad pre-montada
- 1 pie izquierdo
- 1 pie derecho
- 1 eje
- 2 ruedas
- 1 saquito de tornillos
- 1 bolsa de recuperación
- 1 manual de uso
- 1 declaración de garantía

Símbolos utilizados en la máquina



Lea el manual de uso y las consignas de seguridad antes de poner en marcha su máquina. Téngalas siempre en cuenta.



Apague el motor y desenchufe la máquina antes de realizar cualquier operación de mantenimiento, reparación y/o limpieza.



Las proyecciones representan un peligro cuando está la máquina en marcha. – Aleje a las personas y animales de su zona de trabajo.



Espere a que todas las piezas de la máquina se hayan parado por completo antes de tocarlas.



Sea extremadamente prudente con las cuchillas rotativas. No ponga jamás las manos y/o pies en los orificios de la máquina cuando está en marcha.



Lleve gafas de protección y un casco contra los ruidos.



Lleve guantes de protección.



Proteja la máquina contra la humedad.



No utilizar como escalón.



El producto cumple con las directivas europeas vigentes específicas.



No tire jamás un aparato eléctrico a la basura doméstica. Los aparatos, los accesorios y los embalajes, deben ser reciclados sin contaminar el medioambiente.

Conforme a la directiva europea 2012/19/UE relativa a los desechos electrónicos, los aparatos eléctricos inservibles deben ser recogidos por separado y reciclados respetando el medioambiente.

Símbolos utilizados en el manual de uso



Peligro inminente o situación muy peligrosa. El incumplimiento de las consignas causará lesiones corporales y/o daños materiales.



Indicaciones importantes para una utilización conforme al uso previsto por el fabricante. El incumplimiento de estas indicaciones puede causar disfunciones en su máquina.



Indicaciones para el usuario. Estas indicaciones son una valiosa ayuda para una utilización óptima de las diferentes funciones de su máquina.



Montaje, uso y mantenimiento Este símbolo señala que aquí le dicen lo que debe hacer y como lo debe hacer.

Franjas horarias

Cumpla con la reglamentación referente a la contaminación acústica.

Utilización conforme al uso previsto

Esta máquina sólo sirve para el triturado de los siguientes materiales

- Ramas de todo tipo respetando el diámetro máximo admitido por la máquina: 4 cm y según estado de la madera, verde, seca, dura,...
- Todo tipo de materia orgánica, desechos, del jardín: flores marchitas, hojas secas,...

Está prohibido el triturado de cristal, vidrio, metal, bolsas de plástico, textil, raíces con tierra, restos de comida, así como todos los desechos de la cocina aparte de los restos vegetales crudos.

La biotrituradora está hecha para un uso privado en jardines particulares **NO profesional**.

No se debe utilizar esta biotrituradora para espacios, parques y zonas de juego, públicos, ni para la agricultura, ni para la silvicultura

Una utilización conforme al uso previsto por el fabricante implica el cumplimiento de las consignas de seguridad, de mantenimiento, de uso, de reparación y de limpieza de esta máquina que figuran en este manual de uso.

Cualquier otra utilización de esta máquina será considerada como no conforme al uso previsto por el fabricante y por lo tanto este último declinará cualquier responsabilidad por daños que derivasen del incumplimiento de las consignas. El usuario será el único responsable.

Las modificaciones por cuenta propia en la picadora de desechos de jardín extinguen la responsabilidad del fabricante por los daños resultantes, sean cuales sean.

La máquina sólo puede ser utilizada, cuidada y ajustada por personas familiarizadas con ella, que hayan leído las instrucciones de uso de este manual y que conozcan todos los riesgos ligados a su utilización. Las reparaciones están reservadas al servicio postventa

Riesgos residuales



Una utilización conforme al uso previsto por el fabricante y el respeto de las consignas de seguridad aplicables a la máquina, no pueden sin embargo eliminar todos los riesgos residuales ligados a la utilización y a la fabricación de la máquina

Los riesgos residuales se pueden reducir si se respetan « las consignas de seguridad » y « una utilización conforme al uso previsto por el fabricante » así como todas las consignas que figuren en este manual de uso.

Tomar precauciones y ser prudente, reducen los riesgos de lesiones corporales y de daños materiales.

- Existe un riesgo de lesiones en los dedos y manos si los introduce en un orificio de la máquina y entra en contacto con las cuchillas
- Existe un riesgo de lesiones de dedos y manos durante las operaciones de montaje y de limpieza de las cuchillas.
- Existe un riesgo de lesiones por las proyecciones de trozos de ramas
- Existe riesgo de electrocución en caso de utilización de cables de conexión no conformes.
- Existe riesgo de electrocución por contacto con los componentes bajo tensión que están al descubierto
- Existe riesgo de daños en el oído en caso de no llevar el casco de protección acústica

Es posible que unos riesgos residuales no visibles persistan aunque todas las medidas de protección hayan sido tomadas.

Consignas de seguridad



Antes de la puesta en marcha de la máquina, lea y respete las siguientes indicaciones y cumpla con las consignas de seguridad vigentes en su país, para evitar cualquier riesgo de accidente para usted y para los demás.



Entregue las consignas de seguridad a cualquier persona que vaya a utilizar la máquina



Conserve estas consignas de seguridad en un lugar seguro



La biotrituradora tiene un dispositivo de apagado de seguridad y una protección de pre-arranque

El dispositivo de apagado de seguridad con freno motor automático se instaló en esta máquina para garantizarle una total seguridad. Impide el arranque del motor cuando está abierto, y por lo tanto esto evita que sus manos entren en contacto con las cuchillas en rotación



Cualquier reparación de este dispositivo de seguridad debe ser realizada por el fabricante o el servicio postventa que él haya designado

- Antes de poner en marcha la máquina, familiarícese con ella leyendo este manual de uso
- No utilice jamás la máquina para fines inadecuados (vea « utilización conforme al uso previsto por el fabricante » y « Trabajos con la biotrituradora »)
- Apóyese correctamente sobre las piernas. Mantenga el equilibrio en todo momento. No se incline hacia adelante. Quédese a la altura de la máquina mientras introduce los materiales que vaya a triturar.
- Esté atento. Tenga cuidado. Trabaje con mucha sensatez. No utilice la máquina si está bajo los efectos de medicamentos, drogas o alcohol. El menor despiste durante el uso de la máquina le puede causar unas lesiones muy graves
- Lleve gafas de protección, guantes de trabajo y un casco acústico mientras trabaja con la máquina.

- Lleve ropa de protección adecuada
 - ninguna ropa amplia o adornos, que pueden ser captados por las piezas móviles
 - lleve calzado antideslizante
 - pantalones largos para proteger las piernas
 - ninguna ropa suelta que se descuelgue o que tenga cintas o cordones colgantes.
- No trabaje jamás descalzo, ni con sandalias
- El usuario es responsable de la máquina en su zona de trabajo.
- Los niños no deben jugar con el aparato.
- Mantenga siempre alejados de la máquina a los niños
- La limpieza y el mantenimiento del usuario no deben ser realizados por niños.
- No ponga en marcha la máquina mientras haya a su lado personas ajenas a su trabajo.
- No pierda jamás su máquina de vista
- Mantenga su zona de trabajo ordenada. El desorden es causa de accidentes
- Adopte una posición de trabajo cómoda y segura, al lado o detrás de la biotrituradora. No se quede jamás en la zona del orificio de salida de la materia vegetal
- No ponga jamás las manos en los orificios de entrada y/o salida de la materia vegetal
- Mantenga a distancia la cara y el cuerpo del orificio de introducción de desechos vegetales
- No sobrecargue su máquina. Trabaja mejor y con más seguridad respetando las consignas de uso
- Compruebe el montaje completo y correcto de la máquina y de sus dispositivos de seguridad. No modifique nada en la máquina que pudiera mermar su seguridad.
- No intente nunca eludir la función de bloqueo de los dispositivos de protección.
- No altere el ajuste del regulador del motor; el número de revoluciones regula la velocidad de trabajo máxima segura y protege el motor y todas las piezas en rotación contra daños por velocidad excesiva. En caso de surgir problemas, diríjase al servicio de asistencia al cliente.
- No ponga la máquina en marcha sin su embudo
- No modifique jamás ni partes, ni piezas de su máquina
- Cuando ponga la máquina en marcha, esta debe estar cerrada.
- No vierta agua, ni salpique con agua, su máquina. Existe un riesgo de electrocución.
- Tenga en consideración las condiciones medioambientales :
 - No utilice la máquina en un entorno húmedo
 - No trabaje con la máquina cuando llueva
 - No utilice el aparato en condiciones meteorológicas adversas (p. ej. lluvia, peligro de rayos).
 - Trabaje únicamente en un entorno donde las condiciones visuales sean óptimas, donde haya una buena iluminación
- Para evitar el riesgo de lesiones en dedos y manos durante el montaje o el mantenimiento de la máquina, detenga el dispositivo de corte (ver fig. "Cambio de cuchillas") y lleve guantes de protección
- Desenchufe la máquina de la red eléctrica en los siguientes casos :
 - Mantenimiento y/o limpieza
 - Reparación de disfunciones
 - Comprobación de los cables eléctricos para saber si están enredados o dañados
- Transporte
- Reparaciones
- Cambio de las cuchillas
- Cada vez que se aleje de su máquina, aunque sea por un instante.
- En caso de obstrucción de los orificios de introducción y/o salida de materias orgánicas, apague el motor, desenchufe la máquina de la red. Entonces, proceda a retirar los elementos atascados
- No toque ninguna pieza peligrosa en movimiento, antes de que la máquina se haya desconectado de la conexión de red y las piezas móviles se hayan parado por completo.
- Compruebe que la máquina no esté dañada
 - Compruebe con cuidado el funcionamiento perfecto de todos los equipos de seguridad antes de seguir trabajando con la máquina
 - Compruebe el correcto funcionamiento de las piezas móviles. Asegúrese de que no estén ni dañadas, ni atascadas. Se deben montar todas las piezas correctamente y se debe cumplir con todas las condiciones para garantizar un perfecto funcionamiento de su máquina
 - Los dispositivos de seguridad así como todas las piezas dañadas, deben ser reparados por un taller especializado a menos que otras instrucciones figuren en este manual de uso
 - Los adhesivos de seguridad que estén dañados o sean ilegibles deben ser cambiados
- Conserve las máquinas que no vaya a utilizar en un lugar seco, bajo llave y fuera del alcance de los niños.

Seguridad eléctrica

- Línea de conexión cf. IEC 60245 (H 07 RN-F) que tenga una sección mínima de
 - 1,5 mm² para los cables con una longitud de 25 m máx
 - 2,5 mm² para los cables con una longitud de más de 25 m
- Los cables de conexión largos y delgados causan una caída de la tensión eléctrica. El motor no alcanza entonces su potencia máxima y el funcionamiento de su máquina ya no es óptimo
- Los enchufes y las tomas deben ser de goma, de PVC flexible o de otro material termoplástico de igual resistencia mecánica
- El dispositivo de enchufe de los cables debe estar bien protegido contra las proyecciones de agua
- Compruebe que los cables eléctricos no estén doblados, enredados, y que el enchufe no esté mojado
- Mantenga el cable de prolongación alejado de piezas móviles peligrosas para evitar daños en el cable que podrían producirse al entrar en contacto con piezas activas.
- Si utilice un cable con tambor, desenrolle todo el cable
- No utilice el cable para fines inadecuados. Proteja el cable del calor, del aceite de las superficies cortantes. No estire del cable para desenchufar la máquina de la red.
- Compruebe con regularidad el cable de alargo. Cámbielo en cuanto note imperfecciones.
- No enchufe jamás un cable dañado. No toque jamás un cable dañado antes de haberlo desenchufado de la red eléctrica.
- No utilice jamás cables de conexión, defectuosos
- Utilice exclusivamente cables especiales, homologados para trabajos al aire libre



- No utilice cables provisionales
- No haga puentes con los dispositivos de seguridad. No los elimine. No los modifique
- Utilice un diferencial (30 mA).

⚠ Cualquier conexión y/o reparación, eléctrica debe ser realizada por un electricista oficial o por nuestro servicio postventa. Debe cumplir con la reglamentación vigente de su país en cuanto a seguridad eléctrica.

⚠ Los cables de conexión a la red dañados deben ser cambiados, para evitar peligros, por el fabricante o uno de sus centros de asistencia al cliente o una persona con una cualificación similar.

⚠ La reparación de cualquier pieza de la máquina debe ser realizada por el fabricante o el servicio postventa.

⚠ Utilice sólo piezas de recambio originales. De lo contrario existirán riesgos de lesiones y de daños materiales imprevisibles. El usuario es el único responsable ya que el fabricante declinará cualquier responsabilidad por daños que derivasen del incumplimiento de esta consigna.

Comportamiento en caso de emergencia

- Actúe en función de la gravedad de la herida en el momento de los primeros auxilios, pero consulte a un médico cuanto antes.
- Proteja la persona herida / lesionada contra otros peligros. Si fuera necesario hay que inmovilizarla.

Puesta en marcha



- Asegúrese de que la máquina esté bien montada y completamente montada, conforme a las reglamentaciones y consignas.
- Para utilizar la biotrituradora, hay que colocarla encima de una superficie estable y horizontal para evitar que caiga.
- Evite trabajar sobre una superficie húmeda. Una superficie húmeda reduce la estabilidad del aparato y aumenta el peligro de accidentes.
- No utilice el aparato sobre una superficie adoquinada o con grava, ya que el material expulsado podría causar lesiones.
- No utilice el aparato sobre una superficie asfaltada con grava esparcida, ya que el material expulsado podría causar lesiones.
- No trabaje directamente junto a piscinas o estanques de jardín.
- Utilice la máquina solamente al aire libre. Mantenga siempre una distancia de 2 metros con las paredes de edificios
- No trabaje con el aparato en condiciones meteorológicas adversas.
- Antes de cualquier uso, compruebe lo siguiente :
 - e cable de conexión o prolongación en lo relativo a defectos (grietas, cortes o similares) o deterioro (fragilidad)
 - ⚠ No utilice cables de conexión o prolongación defectuosos.
 - que la máquina no presente daños
 - si el mecanismo triturador está desgastado o dañado y si está bien asegurado

- si todos los tornillos, tuercas y pernos, así como otros elementos de fijación, están firmemente apretados
- que las cubiertas, deflectores y escudos protectores están en su sitio y en buen estado de trabajo.

Conexión a la red

- Compare la tensión de su red, por ejemplo . 230 V, con la tensión indicada en la placa eléctrica de su máquina y conecte la máquina a una toma de tierra según prescripciones,
- Utilice un disyuntor diferencial de 30 mA.
- Utilice únicamente cables de prolongación de tres conductores con cable de toma a tierra conectado y suficiente sección transversal.

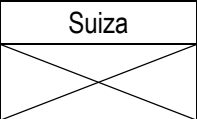
Protección eléctrica

		Suiza	Reino Unido
2500 W	16 A retardada 		13 A retardada 

Impedancias en la red

En caso de malas condiciones de la red eléctrica, puede haber bruscas bajadas de tensión durante el proceso de encendido de su máquina. Estas bajadas de tensión pueden afectar también a otros aparatos que en este momento estén conectados a la red. Los riesgos de disfunciones desaparecen si se respetan las impedancias máximas de la red indicadas en el cuadro

Potencia absorbida P_1 (W)	Impedancia de la red Z_{max} (Ω)
2500	0,24

Interruptor encendido / Apagado

No utilice jamás una máquina cuyo interruptor no funcione a la perfección. Los interruptores defectuosos deben ser inmediatamente cambiados o reparados, por el servicio postventa.



Botón de reinicio / Reset (protección del motor)

Encendido

Pulse el botón verde .

Apagado

Pulse el botón rojo .

Seguridad en caso de interrupción del suministro eléctrico

En caso de corte eléctrico, la trituradora se inmoviliza inmediatamente. Para volver a encenderla deberá pulsar nuevamente el botón verde

Protección del motor

El motor lleva un disyuntor de protección y se apaga automáticamente en caso de sobrecarga eléctrica. Se puede volver a encender después de una pausa de enfriamiento de 5 minutos aproximadamente.

Haga lo siguiente:

Pulse

1. el botón de Reinicio (reset) (protección del motor)
2. el botón verde  para el encendido

 Utilice un empujador o un gancho para retirar los objetos bloqueados del embudo o de la ranura de descarga.

 **Espere siempre hasta que se haya detenido la picadora, antes de conectarla de nuevo.**

Trabajo con la biotrituradora

- Sitúese detrás o al lado de la biotrituradora. No se sitúe jamás en la zona de salida de materias trituradas.
- Apóyese correctamente sobre las piernas. Mantenga el equilibrio en todo momento. No se incline hacia adelante. Quédese a la altura de la máquina mientras introduce los materiales que vaya a triturar.
- Durante la puesta en servicio del aparato, manténgase siempre fuera de la zona de expulsión.
-  **Las ramas largas, que sobresalen de la máquina, pueden salir hacia atrás cuando sean arrastradas por las cuchillas. Por lo tanto, respete siempre una distancia de seguridad.**
- No ponga jamás las manos dentro de los orificios de entrada o salida de materia vegetal
- Mantenga cuerpo y cara alejados del orificio de entrada de materia vegetal
- No introduzca jamás, ni manos, ni ropa, ni pelo, en el tubo de entrada, el tubo de salida, o a proximidad de otras piezas móviles'
- Antes de poner en marcha la biotrituradora compruebe que no queden restos triturados dentro del embudo
- No vuelque o transporte (cambio de emplazamiento) el aparato con el motor en marcha.
- Preste atención a que el motor esté libre de residuos y otras acumulaciones para preservar el motor de daños o de un posible fuego.
- Tenga cuidado de no poner alambres, piedras, clavos, botellas u otros objetos junto con la materia vegetal en el embudo
- Desconecte el aparato antes de colocar o retirar la bolsa recogedora. Desconecte el aparato antes de colocar o retirar la bolsa recogedora.
- Si de manera accidental hubiesen entrado objetos extraños dentro de la máquina y que el motor empezase a hacer ruidos

raros, y vibraciones anormales, apague la máquina inmediatamente. Desenchúfela.

A continuación, haga lo siguiente:

- Compruebe los daños
- Cambie o repare las piezas dañadas
- Compruebe la máquina y apriete las tuercas, tornillos aflojados

 **No debe realizar ninguna reparación si no está autorizado para ello.**

Lo que se puede triturar

- Desechos orgánicos domésticos y del jardín
Por ejemplo, los recortes del seto, de los arbustos, las flores marchitas, los desechos **vegetales** de la cocina

Lo que **NO** se puede triturar

- El cristal, objetos metálicos, plásticos, piedras, tejidos, raíces con tierra, desechos domésticos tales como restos de carne o pescado.

Instrucciones especiales referentes al triturado:

- Triture las ramas, pequeñas ramas y maderas, poco después de haberlas cortado
 - Estos elementos se endurecen mucho cuando secan. Al secarse, el diámetro máximo de las ramas que se pueden tratar con la máquina disminuye.
- Cuando las ramas estén muy ramificadas, límpielas para reducir su tamaño antes de ponerlas en la máquina.
- Para el triturado de desechos de la cocina o del jardín que contengan mucha agua y que tengan tendencia a engancharse, haga lo siguiente :
 - Alterne su triturado con el triturado de elementos de madera más sólidos. Evitará obstruir la máquina.
- No deje que se amontone la materia triturada en el orificio de salida. Podría obstruir la salida de otros elementos triturados y causar un retroceso de la materia por el orificio de entrada.
- Limpie los orificios de entrada y de salida de materia orgánica cuando se obstruyan. Para tal operación, apague el motor, desenchufe la máquina.
 -  Utilice un empujador o un gancho para retirar los objetos bloqueados del embudo o de la ranura de descarga.
- Respete siempre el diámetro máximo de las ramas que pueda triturar con esta máquina. (∅ ver « Características técnicas »). Según la dimensión y el agua contenida en la madera, el diámetro máximo de la rama que quiere cortar puede ser reducido
- Las cuchillas arrastran automáticamente los desechos hacia el interior de la máquina
- Evite cualquier tipo de sobrecarga de su máquina. Si las ramas pasan con dificultad y bloquean el motor, estire de ellas, vuelva a dejarlas entrar, varias veces, hasta que pasen correctamente.
- En caso de sobrecarga de la máquina, el disyuntor se activa y el motor de la máquina se apaga.
 - En este caso, espérese 5 minutos antes de volver a poner en marcha la máquina.
 - Si la máquina no se encendiera después de este periodo de 5 minutos, consulte el párrafo « si algo no funciona »

Cambio de las cuchillas



Antes de proceder al cambio de las cuchillas, desenchufe la biotrituradora de la red eléctrica.

⚠ Riesgo de lesión en dedos y manos durante el trabajo en las cuchillas. Póngase guantes de protección

🔧 Abra la máquina



🔧 Fije las cuchillas.

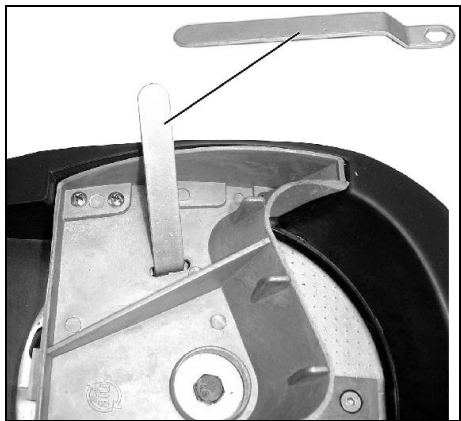

Disminución del rendimiento de corte:

La cuchilla está dañada

🔧 Dele la vuelta a la cuchilla dañada



Rosca a la izquierda

ⓘ Antes del montaje, compruebe que las cuchillas no presenten daños (muecas, grietas). Las cuchillas dañadas se deben cambiar.

Si la cuchilla está dañada por los dos lados

🔧 Cambie la cuchilla (ref. 382425)

ⓘ Sustituya las cuchillas desgastadas o dañadas por juegos completos para evitar desequilibrios.

Mantenimiento / Cuidado / Preservación

- **Antes de empezar cualquier operación de mantenimiento:**
 - Apague el motor y desenchufe de la red eléctrica la biotrituradora
 - Dejar enfriar el aparato
 - Póngase guantes de protección para evitar las lesiones

Si el aparato está desconectado debido a mantenimiento, almacenamiento o cambio de un accesorio, asegúrese de que la fuente de energía está desconectada y el enchufe de la red, desenchufado. Asegúrese de que todas las piezas móviles estén paradas y, en caso de que exista una llave, de que esta esté sacada. Deje enfriar siempre el aparato antes del mantenimiento, ajuste etc.

La herramienta de corte no se detiene inmediatamente después de la desconexión. Espere hasta que todas las piezas se hayan detenido, antes de iniciar la reparación o el mantenimiento.

En caso de mantenimiento de la herramienta de corte se debe tener en cuenta que esta todavía puede funcionar por el mecanismo de arranque, incluso cuando el motor no funciona por el bloqueo de la cubierta.

Preste atención a retirar de nuevo las herramientas y las llaves de tornillos después del mantenimiento o reparación.

- **La bitrituradora necesita muy poco mantenimiento. Sin embargo, para conservarle una larga vida y asegurarle un buen funcionamiento, hay que respetar los siguientes puntos :**

- Los orificios de ventilación deben estar siempre libres de suciedades y limpios
- Compruebe los tornillos y tuercas de fijación. Apriételos si se han aflojado
- Después de cada trabajo de triturado, la biotrituradora debe ser limpiada por dentro y por fuera.

Para limpiar su máquina, utilice exclusivamente un trapo caliente y húmedo así como un cepillo blando.

No utilice jamás detergentes, ni solventes, podrían causar **daños irreparables** en su máquina. Los productos químicos podrían atacar los elementos plásticos de su máquina.



- No utilice un limpiador de alta presión.
- No utilice la manguera del jardín.
- Pulverice todas las piezas metálicas con un aceite biodegradable después de cada utilización.

Si algo no funciona



Antes de solucionar problemas

- Apague la máquina
- Espere a la inmovilización total de las cuchillas
- Desenchufe la máquina de la red eléctrica

Problema	Causa posible	¿Qué hago?
El motor no arranca	<ul style="list-style-type: none"> - Ausencia de electricidad - Cable de conexión defectuoso - Tapa del cárter mal cerrada (dispositivo de apagado de seguridad activado) 	<ul style="list-style-type: none"> - Compruebe el fusible - Acuda a un electricista - Cierre correctamente la tapa, elimine suciedades.
El motor ronca, pero no arranca	<ul style="list-style-type: none"> - Cuchillas atascadas - Condensador defectuoso 	<ul style="list-style-type: none"> - Apague la máquina, desenchúfela de la red eléctrica y limpie el interior de la máquina. - Acuda al servicio postventa
Disminución del rendimiento de corte	Cuchilla dañada	Cambie o de la vuelta a la cuchilla
La máquina arranca, pero a la mínima, se apaga, salta el disyuntor	El cable de alargo es demasiado largo, o su sección demasiado pequeña La toma eléctrica está demasiado alejada y el cable tiene una sección demasiado pequeña.	Cable de alargo de al menos 1,5 mm ² y 25 m de longitud como máximo. Con un cable más largo, utilice una sección de 2,5 mm ² como mínimo.

En caso de fallo o si tiene alguna pregunta, diríjase a su distribuidor local.

Características técnicas

Tipo / modelo	AMA 2500
Año de fabricación	Ver la última página
Motor	Motor de corriente alternativa 230 V~, 50 Hz, 2800 min ⁻¹ Con freno motor automático
Potencia del motor P ₁ (P40)	2500 W
Potencia del motor P ₁ (S1)	2000 W
Intensidad de la corriente I	11,3 A
Interruptor encendido / apagado	Con disyuntor de protección del motor. Dispositivo eléctrico de seguridad de apagado
Peso	18,5 kg
Nivel de presión acústica L _{PA} (medido conforme reglamentación 2000/14/CE)	83 dB (A) / K = 3 dB (A)
Nivel de potencia sonora medido L _{WA} (medido conforme reglamentación 2000/14/CE)	107 dB (A)
Nivel de potencia sonora garantizado L _{WA} (medido conforme reglamentación 2000/14/CE)	108 dB (A)
Diámetro máximo de las ramas para triturado (se refiere únicamente al triturado de madera verde)	∅ max. 40 mm
Clase de protección	I
Tipo de protección	IP X4
Protección de red	16 A retardada
Reino Unido	13 A retardada

Modo de funcionamiento:	(S1) servicio continuo	(P40) servicio periódica ininterrumpida a 10 min.: 4 min. servicio continuo 6 min. ralentí o poca carga
--------------------------------	---------------------------	--

Declaración de conformidad CE

N° (S-No.): 14181

Conforme a la directiva CE: **2006/42/CE**

Por la presente, nosotros

Altrad Lescha Atika GmbH

Josef-Drexler-Str. 8, 89331 Burgau - Alemania

Declaramos bajo nuestra única responsabilidad que el producto

Gartenhäcksler (Biotrituradora) tipo AMA 2500

Número de serie: 015000 – 040000

es conforme con las disposiciones de la directiva CE antes mencionada, así como con las siguientes disposiciones:
2014/30/UE, 2000/14/CE y 2011/65/UE.

Se aplicaron las siguientes armonizaciones de la norma:

EN 60335-1:2012+A11+A13+A14+A2; EN 50434:2014; EN 62233:2008; EN 55014-1:2017; EN 55014-2:2015;
EN IEC 61000-3-2:2019; EN 61000-3-11:2000

Procedimiento de evaluación de la conformidad : 2000/14 CE - Anexo V

Nivel de potencia sonora medido L_{WA} 107 dB (A).

Nivel de potencia sonora garantizado L_{WA} 108 dB (A).

Documentación técnica depositada en:

Altrad Lescha Atika GmbH – Oficina tecnica – Josef-Drexler-Str. 8 – 89331 Burgau – Alemania

Burgau, 20.04.2021

i.A.

i.A. G. Koppenstein, Dirección ingeniería

Condiciones de garantía

La garantía cubre los defectos de fabricación.

Criterios según ley de garantías actual

Documento imprescindible para atender una garantía: Factura de compra

❗ Säilytettävä tulevaa käyttöä varten.

❗ Anna käyttöohje kaikkien laitetta käyttävien luettavaksi.

⚠️ Älä ota laitetta käyttöön, ennenkuin olet lukenut sen käyttöohjeen, huomionut kaikki huomautukset ja asentanut laitteen kuvatulla tavalla.

⚠️ Laitetta ei koskaan saa käyttää lapset tai henkilöt, joiden fyysiset, sensoriset tai henkiset kyvyt ovat rajoittuneet tai joiden tieto tai kokemus on puutteellista ja jotka eivät ole perehtyneet ohjeisiin.

⚠️ Alle 16-vuotiaat eivät saa käyttää laitetta.

Sisällys

Kokoonpano	1
Toimituksen osat	55
Laitteen symbolit / Alkuperäiset ohjeet symbolit	55
Käyttöajat	55
Määräyksenmukainen käyttö	56
Jäljelle jäävät riskit	56
Turvallisuusohjeita	56
Käyttöönotto	57
Työskentely oksasilppurilla	58
Teränvaihto	59
Huolto / Hoito / Säilytys	60
Mahdolliset häiriöt	60
Tekniset tiedot	61
EU-yhdenmukaisuus selvitys	61
Takuu	61
Varaosat	145

Toimituksen osat

👉 Tarkasta pakkauksen purkamisen jälkeen,

- ▶ onko sen sisältö täydellinen
- ▶ tai mahdolliset kuljetusvauriot

Esitä valitukset kauppiaille, laitteen toimittajalle tai valmistajalle välittömästi. Jälkeenpäin esitettyjä valituksia ei hyväksytä.

- 1 esiasennettu laiteyksikkö
- 1 tukijalka-oikealla
- 1 akseli
- 1 pyörää
- 2 pyörännavan kapselia
- 1 ruuvipussi
- 1 keräyssäkki
- 1 alkuperäiset ohjeet
- 1 takuusepalvelitys

Laitteen symbolit



Lue ja huomioi käyttöohje ja turvallisuusohjeet ennen laitteen käyttöönottoa.



Pysäytä moottori ja vedä virtapistoke irti ennen korjaus-, huolto- ja puhdistustöitä.



Vaarana sinkoutuvat osat moottorin käydessä – asiattomat sekä koti- ja muut eläimet on pidettävä loitolla vaara-alueelta.



Odota, että kaikki koneenosat ovat pysähtyneet ennen kuin kosketat niitä.



Varo pyöriä teriä.
Älä pidä käsiä tai jalkoja aukoissa koneen käydessä.



Käytä silmien- ja kuulonsuojaa.



Käytä suojakäsineitä.



Suojaa kosteudelta.



Älä käytä astinlautana.



Tuote vastaa voimassa olevia tuotekohtaisia EU-direktiivejä.



Sähkölaitteet eivät kuulu talousjätteisiin. Laitteet, lisälaitteet ja pakkausmateriaali on poistettava ympäristöystävälliseen kierrätykseen.



Käytettyjä sähkö- ja elektroniikkalaitteita käsittelevän EU-direktiivin 2012/19/EU mukaisesti käytökelpottomat sähkölaitteet on kerättävä erikseen ja kierätettävä ympäristöystävällisesti.

Alkuperäiset ohjeet symbolit



Uhkaava vaara tai vaarallinen tilanne. Näiden ohjeiden laiminlyönti voi aiheuttaa vammoja tai aineellisia vahinkoja.



Tärkeitä ohjeita asianmukaista käyttöä varten. Näiden ohjeiden laiminlyönti voi aiheuttaa häiriöitä.



Käyttäjän ohjeet. Nämä ohjeet auttavat sinua käyttämään kaikkia toimintoja parhaalla mahdollisella tavalla.



Asennus, käyttö ja huolto. Tässä selitetään tarkalleen, mitä sinun tulee tehdä.

Käyttöajat

Huomioi ennen laitteen käyttöönottoa maan (alueellisten) melumääräykset.

Määräyksenmukainen käyttö

Määräysten mukaiseen käyttöön kuuluu

- kaikenlaisten oksien silppuaminen maks. halkaisimen asti (riippuen puulajista ja sen tuoreudesta)
- kuihtuneiden, kosteiden, jo useampia päiviä seisseiden puutarhajätteiden silppuaminen vuorottain oksien kanssa

Lasin, metallin, muoviosien, muovipussien, kivien, vaatejätteiden, multaisten juurien tai jätteiden, joilla ei ole kiinteää koostumusta (esim. keittiöjätteet), silppuaminen on ehdottomasti kiellettyä.

Oksasilppuri soveltuu vain yksityiskäyttöön pihan ja puutarhan hoidossa.

Yksityiskäyttöön pihan ja puutarhan hoitoon tarkoitetuksi oksasilppuriksi luetaan silppurit, joita ei saa käyttää yleisissä puistoissa, urheilukentillä, maa- ja metsätauloudessa eikä kaupallisessa toiminnassa.

Määräysten mukaiseen käyttöön kuuluu myös, että valmistajan esittämiä käyttö-, huolto- ja kunnostusvaatimuksia ja käyttöohjeen sisältämiä turvaohjeita noudatetaan.

Kaikki muu käyttö, joka poikkeaa näistä ei ole määräysten mukaista käyttöä. Valmistaja ei vastaa mistään näistä syistä aiheutuneista vahingoista - käyttäjä vastaa niistä kokonaan itse.

Koneeseen suoritettavat omavaltaiset muutokset poistavat valmistajan vastuun kaikista muutoksista johtuvista vahingoista.

Laitetta saa varustaa, käyttää ja huoltaa vain henkilöt, jotka ovat tehtäviin tottuneet ja vaaratilanteista tietoisia. Kunnossapitotoita saa suorittaa vain meidän tai meidän ilmoittaman asiakaspalvelun kautta.

Jäljelle jäävät riskit

Myös määräystenmukaisessa käytössä voi, asianomaisten turvallisuusmääräysten noudattamisesta huolimatta, jäädä jäännösriskejä, johtuen käyttötarkoituksen määräämästä rakenteesta.

Jäännösriskkejä voidaan vähentää huomioimalla "turvallisuusohjeet" ja "käyttötarkoitus" sekä käyttöohje.

Huomaavaisuus ja varovaisuus pienentää henkilöiden vahingoittumisen ja vaurioiden riskiä.

- Sormet ja kädet voivat loukkaantua, jos panet kätesi aukkoon ja osut terään.
- Sormet ja kädet voivat loukkaantua terämekanismin asennuksessa ja puhdistuksessa.
- Loukkaantumisen vaara suppilosta sinkoutuvien oksien vuoksi.
- Virran aiheuttamat vaarat, jos käytät epäasianmukaisia sähköisiä liitäntäjohtoja.
- Jännitettä johtavien osien koskettaminen, kun sähköiset rakenneosat ovat avattuina.
- Kuulohäiriöt pitkäaikaisessa työskentelyssä ilman kuulonsuojaa.

Varoimista huolimatta on olemassa lisäksi epäilmeisten jäännösriskien vaara.

Turvallisuusohjeita

⚠ Lue ja huomioi ennen tämän tuotteen käyttöönottoa seuraavat ohjeet ja ammattiyhdistyksen antamat tapaturmantorjuntamääräykset tai kulloisenkin maan voimassaolevat turvallisuusmääräykset, voidaksesi suojella itseäsi ja muita mahdollisilta vammoilta.

i Anna turvallisuusohjeet kaikkien laitetta käyttävien luettavaksi.

i Säilytä nämä turvallisuusohjeet hyvin.

i **Varmuuskatkaisimella varustettu laite**
Älä pidä käsiä tai jalkoja aukoissa koneen käydessä. Automaattisella moottorijarrulla varustettu varmuuskatkaisin on asennettu laitteeseen turvallisuuden vuoksi.

⚠ Varmuuskatkaisijan korjaukset saa suorittaa vain laitteen valmistaja tai hänen mainitsemansa liikkeet.

- Tutustu laitteeseen alkuperäiset ohjeet avulla ennen käyttöä.
- Älä käytä laitetta muihin kuin vain sille määrättyihin tarkoituksiin (katso kohtia käyttötarkoitus ja oksasilppurilla työskenteleminen).
- Älä kurkota eteenpäin. Ota oikea työasento. Seiso samalla tasolla kuin laite, kun heität silputtavaa materiaalia laitteen sisään.
- Ole tarkkaavainen. Kiinnitä huomiota siihen mitä teet. Aloita työ järkevasti. Älä käytä laitetta kun olet väsynyt tai olet huumeen, alkoholin tai lääkkeen vaikutuksen alainen. Varomattomuuden hetki laitteen käytössä voi johtaa vakaviin loukkaantumisiin.
- Käytä työssä suojalaseja, työkasineitä ja kuulonsuojaa.
- Käytä sopivaa työvaatetusta:
 - ei väljiä vaatteita tai koruja, liikkuvat osat voivat tarttua niihin
 - ei luistavia kenkiä
 - pitkät housut jalkojen suojaamiseksi
 - ei löysiä, roikkuvia vaatteita tai vaatteita, joissa on riippuvia nauhoja tai nyörejä.
- Älä työskentele laitteella paljain jaloin tai kevyillä sandaaleilla.
- Laitteen käyttäjä on vastuussa muiden käyttöpaikan läheisyydessä oleskelevien turvallisuudesta.
- Lapset eivät saa leikkiä laitteella.
- Pidä lapset loitolla laitteesta.
- Lapset eivät saa suorittaa laitteen puhdistusta tai huoltoa.
- Älä koskaan ota laitetta käyttöön, kun sen lähellä on asiattomia henkilöitä.
- Älä jätä laitetta seisomaan ilman valvontaa.
- Pidä työalue järjestyksessä! Epäjärjestyksestä voi olla seurauksena tapaturmat.
- Seiso aina laitteen sivulla tai sen takana. Älä seiso ulosheittoaukon edessä.
- Älä missään tapauksessa työnnä kättäsi täyttö- tai ulosheittoaukkoon.
- Pidä kasvot ja keho loitolla täyttöaukosta.
- Älä ylikuormita laitetta! On olemassa vaara, että sahanterä tarttuu hallitsemattomasti yksittäiskappaleihin.
- Käytä laitetta vain kaikkien suojavarusteiden ollessa oikein kiinnitettyinä, äläkä tee laitteeseen muutoksia, jotka haittaavat turvallisuutta.

- Älä koskaan yritä ohittaa suojarusteiden lukituksia.
- Älä muuta moottorin säädinasetusta, sillä kierrosluku säättää turvallisen enimmäistyönopeuden ja suojaa moottoria ja kaikkia pyöriä osia ylinopeuden aiheuttamilta vahingoilta. Ota yhteys asiakaspalveluun, jos esiintyy ongelmia.
- Älä käytä laitetta ilman täyttösuppiloa.
- Älä muuta laitetta tai laitteen osia.
- Sulje laite ennen moottorin käynnistystä.
- Älä jätä laitetta sateeseen seisomaan, äläkä työskentele sateessa.
- Huomioi ympäristövaikutukset:
 - Älä käytä konetta kosteassa tai märässä ympäristössä.
 - Älä jätä konetta sateeseen.
 - Älä työskentele huonoissa sääolosuhteissa (esim. sateessa, ukkosilmassa).
 - Työskentele vain riittävässä näköolosuhteissa.
- Jotta voisit välttää sormien vammat, pidä terämekanismista (katso kuvaa ”Teränvaihto”) asennus- ja puhdistustöiden aikana kiinni ja käytä suojakäsineitä.
- Sammuta kone ja vedä verkkopistoke pistorasiasta:
 - huolto- ja puhdistustöissä
 - häiriöiden poistossa
 - kun tarkistat johtoja kiertymisen tai vaurioiden varalta.
 - kuljetus
 - korjaustöissä
 - teränvaihto
 - laitteelta poistuttaessa (myös lyhytaikaisesti)
- Laitteen täyttö- ja poistoaukon tukkeutuessa kytke moottori pois päältä ja vedä verkkopistoke irti ennen kuin poistat ainetta täyttö- tai poistoaukosta.
- Älä koske liikkuviin ja vaarallisiin osiin, ennen kuin kone on irrotettu verkosta ja liikkuvat osat ovat kokonaan pysähtyneet.
- Tarkasta laitteen mahdolliset vauriot:
 - Tarkasta huolellisesti ennen seuraavaa käyttöä suojarusteiden moitteeton ja tarkoituksenmukainen kunto.
 - Tarkista, toimivatko kaikki liikkuvat osat moitteettomasti, ja etteivät osat ole jumittuneet tai vaurioituneet. Kaikkien osien on oltava oikein asennettuina ja täytettävä kaikki edellytykset, jotta toiminta olisi moitteetonta.
 - Vaurioituneet suojalaitteet ja osat täytyy korjauttaa tai vaihdattaa asianmukaisesti hyväksytyin korjaamon (tai valmistajan) kautta, jos ei toisin ilmoitettu alkuperäiset ohjeetessa.
 - Vaurioituneet tai lukukelvottomat turvallisuusetiketit on korvattava uusilla.
- Säilytä laitteet kuivassa, lukitussa paikassa, lasten ulottumattomissa.



⚠ Sähköturvallisuus

- IEC 60245 (H 07 RN-F) mukainen liitäntäjohto, jonka johtimen poikkileikkaus on vähintään
 - 1,5 mm² 25 m kaapelipituudelle asti
 - 2,5 mm² yli 25 m kaapelipituudella
- Pitkät ja ohuet liitosjohdot aiheuttavat jännitehäviötä. Moottori ei saavuta enää maksimaalista tehoa, laitteen toiminta heikkenee.
- Liitäntäjohtojen pistokkeiden ja kytkentälaatikoiden tulee olla kumista, pehmeästä PVC:stä tai muusta termoplastisesta

materiaalista, jonka mekaaninen lujuus on sama tai niiden täytyy olla päällystetty vastaavalla materiaaalilla.

- Liitäntäjohtojen pistokkeen täytyy olla roiskevesisuojuattu.
- Liitäntäjohtojen asennuksessa on huomioitava, että johtoja ei litistetä, taivuteta eikä pistokeliitin ole märkä.
- Pidä jatkojohto pois liikkuvista ja vaarallisista osista, jotta kaapeli ei vaurioituisi siten, että vauriokohdat voivat koskettaa aktiivisia osia.
- Jos käytät johtokelaa, kelaa johto kokonaan kelasta.
- Käytä johtoa vain tarkoituksenmukaisiin töihin. Suojaa johto kuumuudelta, öljyltä ja teräviltä reunoilta. Älä vedä johdosta pistokkeen irrottamiseksi pistorasiasta.
- Tarkista liitosjohdot säännöllisesti ja vaihda vioittuneet.
- Älä kosketa vaurioitunutta liitäntäjohtoa ennen kuin se on irrotettu verkosta. Vaurioitunut liitäntäjohto voi muodostaa kosketuksen sähköjohtavien osien kanssa.
- Älä käytä viallisia liitäntäjohtoja.
- Käytä ulkona vain tarkoituksenmukaisia sallittuja ja vastaavasti merkittyjä jatkojohtoja.
- Väliaikaisratkaisuksi tarkoitettuja sähköliitäntöjä ei saa käyttää.
- Suojalaitteita ei saa koskaan ohittaa tai ottaa pois käytöstä.
- Kytke laite varokkeelliseen maadoitettuun pistorasiaan (30 mA).

⚠ Sähköisten osien sähköliitäntä tai korjaukset on annettava toimiluvan saaneen sähkömiehen tai meidän asiakaspalvelumme suorittavaksi. Paikallisia määräyksiä, erityisesti suojatoimenpiteitä on noudatettava.

⚠ Vaurioituneet johdot on vaihdettava valmistajan tai valmistajan asiakaspalvelupisteen tai vastaavan pätevän henkilön toimesta vaarojen välttämiseksi.

⚠ Laitteen muiden osien korjaukset on annettava valmistajan tai sen asiakaspalvelun suorittavaksi.

⚠ Käytä vain alkuperäisiä varaosia, lisävarusteita ja erityislisävarusteita. Muiden varaosien ja lisävarusteiden käyttö voi aiheuttaa käyttäjälle vammoja. Valmistaja ei vastaa tällaisten varusteiden aiheuttamista vahingoista.

Menettelytapa hätätilanteessa

- Aloita vammasta riippuen sopivat ensiaputoimenpiteet ja pyydä mahdollisimman nopeasti pätevän lääkärin apua.
- Estä, että loukkaantunelle aiheutuu lisää vahinkoja ja pidä hänet rauhallisena.

Käyttöönotto



- Varmistu, että laite on asennettu täydellisesti ja määräysten mukaisesti.
- Pystytä silppuri käyttöä varten vaakasuoralle ja tukevalle alustalle (kaatumisen vaara).
- Vältä työskentelyä kostean alustan päällä. Kosteaa alustaa vähentää laitteen tukea ja lisää onnettomuusvaaraa.
- Älä käytä laitetta laatoitetun pinnan tai sorapinnan päällä, jolloin irtomateriaalista voi seurata loukkaantumisia.
- Älä työskentele uima-aldaiden tai puutarhalampien välittömässä läheisyydessä.
- Käytä laitetta vain ulkona. Pidä etäisyys (vähintään 2 m) seinästä ja muista jäykistä kohteista.
- Älä käytä laitetta huonoissa sääolosuhteissa.

- Tarkista ennen jokaista käyttöä:
 - liitäntä- ja jatkojohdot rikkinäisten kohtien varalta (repeämät, viillot ym.) tai haurastumisen kannalta
 - ⚠ **Älä käytä vaurioitunutta liitäntä- tai jatkojohtoa!**
 - laitteen mahdolliset vauriot (katso kohtaa "Turvallinen työskentely")
 - ettei silppuri ole kulunut eikä vaurioitunut ja että se on hyvin varmistettu
 - että kaikki ruuvit, mutterit ja pultit ja muut kiinnitysmateriaalit on kiristetty kunnolla.
 - että suojukset, ohjaimet ja suojakilvet ovat paikoillaan ja hyvässä toimintakunnossa.

Verkkoliitäntä

- Vertaa laitetyypikilvessä annettua jännitettä verkkojännitteeseen ja liitä laite vastaavaan ja määräyksenmukaiseen pistokkeeseen. i maadoitettu Schuko-pistoke, verkkojännite 230 V vuotovirtavaroktykimellä (FI-kytkin 30 mA).
- Käytä vain kolmijohtoista jatkojohtoa, jossa on liitetty maadoitukaapeli ja jonka poikkileikkaus on riittävä.

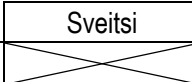
Verkkoimpedanssi

		Sveitsi	UK
2800 W	16 A hidas 		13 A hidas 

Verkkoimpedanssi

Epäsuotuisten verkko-olosuhteiden vallitessa voi laitteen käynnistyksessä ilmaantua lyhytaikaista jännitteen vähennystä, joka saattaa haitata muiden laitteiden toimintaa (esim. lampun lepatusta).

Häiriöitä ei pitäisi esiintyä, jos noudatetaan maksimaalista verkkoimpedanssia.

Tehonotto P_1 (W)	Verkkoimpedanssi Z_{max} (Ω)
2500	0,24

Päälle-/poiskytkin

Älä käytä laitetta jonka kytkintä ei voida kytkeä päälle tai pois päältä. Vaurioitunut katkaisia on heti korjattava tai vaihdettava asiakaspalvelun toimesta.

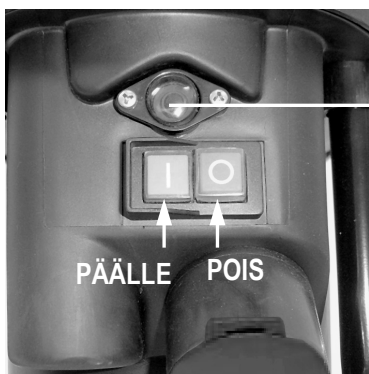

Palautusnappi
(moottorinsuoja)

Käynnistys

Paina vihreää painiketta .

Sammutus

Paina punaista nappia .

Jälleenkäynnistymisvaroke virtakatkossa

Kone kytkeytyy virtakatkossa automaattisesti pois päältä (nollajännitelaukaisin). Uudelleen käynnistämistä varten paina jälleen vihreää painiketta.

Moottorin suojaus

Moottori on varustettu suojakytkimellä, ja se kytkeytyy ylikuormituksessa itsestään pois päältä. Moottori voidaan jäähtymistauon (n. 5 min.) jälkeen käynnistää uudestaan. Paina

1. palautusnappia (moottorinsuoja)
2. vihreää  käynnistysnappia.

ⓘ Käytä kiinni juuttuneen kappaleen poistamiseen suppilosta tai poistoaukosta kättä pidempää apuvälinettä.

⚠ **Odota aina, että silppuri on täysin pysähtynyt, ennen kuin käynnistät sen uudelleen.**

Työskentely oksasilppurilla

- Seiso aina laitteen sivulla tai sen takana. Älä seiso ulosheittoaukon edessä.
- Älä kurkota eteenpäin. Ota oikea työasento. Seiso samalla tasolla kuin laite, kun heität silputtavaa materiaalia laitteen sisään.
- Kun otat laitteen käyttöön, seiso aina ulosheittoalueen ulkopuolella.
- ⚠ **Pidempi oksa, joka pistää ulos laitteesta, voi kimmo-ta takaisin, kun terät tarttuvat siihen! Pidä turvaväli!**
- Älä missään tapauksessa työnnä kättäsi täyttö- tai ulosheittoaukkoon.
- Pidä kasvot ja keho loitolla täyttöaukosta.
- Älä vie käsiä, muita kehonosia tai vaatteita täyttöputken tai ulosheittokanavan sisään tai muiden liikkuvien osien lähelle.
- Tarkasta ennen laitteen käynnistystä, että täyttösuppiloon ei ole jäänyt pilkottuja oksanjätteitä.
- Älä kallista tai kuljeta (paikanvaihto) laitetta moottorin käydessä.
- Varmista, että moottorissa ei ole jätteitä tai muita kasaantumia, jotta moottori on suojattu vaurioilta tai mahdolliselta tulipalolta.
- Täytössä on huomioitava, että täyttösuppiloon ei laiteta metalliosia, kiviä, pulloja tai muita käsittelykelvottomia esineitä.
- Kytke laite pois päältä ennen kuin keruukori asetetaan ja poistetaan.
- Jos täyttösuppiloon joutuu vieraita esineitä tai laitteesta alkaa kuulua epätavallisia ääniä tai se alkaa täristä, laite on sammutettava heti ja seisautettava. Vedä verkkopistoke irti ja huomioi seuraavat kohdat:
 - tutki vauriot
 - vaihda tai korjaa vialliset osat
 - tarkasta laite ja kiristä löystyneet osat

⚠ **Et saa korjata laitetta itse, ellet ole siihen oikeutettu.**

Mitä voidaan silputa?

Kyllä:

- Kotitaloudesta ja pihapuutarhasta tulleita orgaanisia jätteitä esim. pensaiden ja puiden oksia, kuihuneita kasveja, keittiön jätteitä.

Ei:

- Lasia, metallia, muovia, muovipusseja, kiviä, kangaspalasia, multaisia juuria, ruoan-, kalan- ja lihanjätteitä.

Erityisiä huomautuksia silppuamista varten:

- Silppua puiden oksat ja haarat pian leikkauksen jälkeen
 - nämä aineet kovettuvat kuivuessaan, joten suurimman käsittelykelpoisen oksan halkaisija pienenee.
- Poista hyvin oksaisista oksista liialliset haarat.
- Hyvin vesipitoisten, liimautuvien piha- tai keittiöjäännösten silppuamisessa
 - täytä suppiloon vuoronperään em. aineita ja puunoksia, jotta laite ei tukkeutuisi.
- Älä anna silputun materiaalin kasautua liian korkealle ulosheittaukon alle. Tästä voisi olla seurauksena, että jo silputtu materiaali tukkeaa ulosheittokanavan ja materiaali saattaa iskeytyä tällöin takaisin täyttöaukosta.
- Jos laite tukkeutuu, puhdista täyttöaukko ja ulosheittokanava. Kytke tätä ennen ensiksi moottori pois päältä ja irrota verkkopistoke.
 - ❗ Käytä kiinni juuttuneen kappaleen poistamiseen suppilosta tai poistoaukosta kättä pidempää apuvälinettä.
- Huomioi, että noudatat laitettasi vastaavaa maksimaalista käsittelykelpoista oksan halkaisijaa (katso ”Tekniset tiedot”). Käsittelykelpoisen oksan suurin halkaisija voi pienentyä riippuen puun laadusta ja tuoreudesta.
- Terämekanismi vetää silputtavan aineen suureksi osaksi itse sisään.
- Vältä suurempien oksien aiheuttamaa moottorin ylikuormitusta ja lukkiutumista vetämällä oksaa aina takaisin.
- Laitteen ylikuormituessa moottorin suojakytkimellä varustettu kytkin sammuttaa laitteen automaattisesti.
 - käynnistä silppuri jälleen n. 5 min. kuluttua.
 - jos laite ei käynnisty tämän ajan jälkeen, katso kohta ”Mahdolliset häiriöt”.

Teränvaihto



Vedä virtapistoke irti ennen teränvaihtoa.

 Sormet ja kädet voivat loukkaantua terämekanismia käsiteltäessä. Käytä suojakäsineitä.

 Koneen avaaminen.



 Kiinnitä terämekanismi.

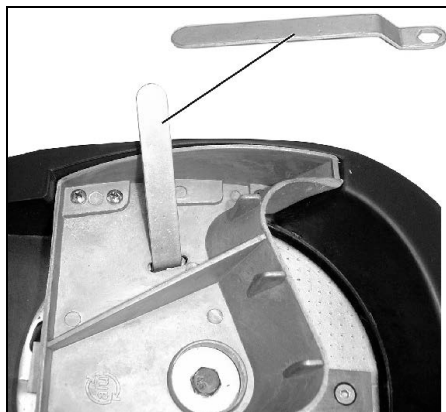

Huonontunut leikkausteho:

Yksi terän leikkaava sivu tylsä

 Ota käyttämätön teränsivu käyttöön kääntämällä terä.

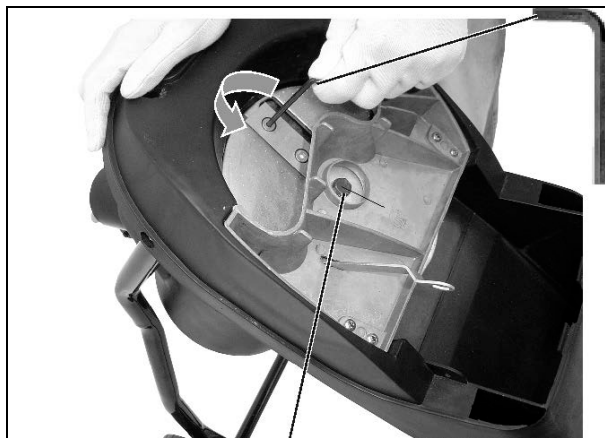

vasen kierre

❗ Tarkista terät ennen asennusta, ettei niissä ole vaurioita (urat, säröt). Vaurioituneet terät on vaihdettava.

Kaikki leikkaavat sivut tylsiä

 uusi teräsarja (til.-nro 382425).

❗ Vaihda kuluneet ja vaurioituneet terät aina parittain epätasopainon välttämiseksi.

Huolto / Hoito / Säilytys

• Ennen kuin aloitat huoltoa:

- katkaise virta moottorista ja irrota pistoke.
- anna laitteen jäähtyä.
- ota suojakäsineet käteesi vahinkojen välttämiseksi.

Kun laite on kytketty pois päältä huollon, varastoinnin tai varusteen vaihdon takia, varmista, että energialähde on kytketty pois päältä ja verkkopistoke on vedetty pois. Varmista, että kaikki liikkuvat osat ovat pysähtyneet. Jos laitteeseen kuuluu avain, varmista, että se on vedetty pois. Anna laitteen aina jäähtyä ennen huoltoa, säätöä ym.

Kun huollat leikkuuteriä, ota huomioon, että käynnistysmekanismi saattaa vielä käydä, vaikka moottori ei kävisikään päällyskannen lukituksen estämänä.

Leikkuutyökalujen huollossa on huomioitava, että ne voivat vielä pyöriä käynnistysmekanismin kautta, vaikka moottori ei pyöri suojuksen lukituksen vuoksi.

Varmista huollon tai korjauksen jälkeen, ettei työkaluja ja ruuvivääntimiä jäänyt laitteeseen.

• Okasilppuria ei yleensä tarvitse huoltaa. Laitteen kunnossa pitämiseksi ja sen pitkän käytön takaamiseksi on muistettava seuraava:

- pidä tuuletusaukot puhtaina ja esteettöminä.
- tarkista kiinnityspultit (kiristä tarvittaessa).
- puhdista laite käytön jälkeen sisä- ja ulkopuolelta.

Käytä silppurin puhdistamiseen vain lämmintä, kosteaa liinaa ja pehmeää harjaa.

Älä koskaan käytä puhdistus- tai liuotinainetta. Ne voivat vahingoittaa peruuttamattomasti silppuria. Kemikaalit voivat syövyttää muoviosia.



- Älä puhdista konetta juoksevilla vedellä tai painepesurilla.
- Käsittele metalliosat jokaisen käytön jälkeen korroosiota estävällä, ympäristöä suojelevalla, biologisesti hajoavalla öljysuihkeella.

Mahdolliset häiriöt



Ennen jokaista häiriönpoistoa:

- kytke laite pois päältä
- odota että oksasilppurin terät pysähtyvät
- vedä virtapistoke irti

Häiriö	Mahdollinen syy	Toimenpide
Moottori ei käynnisty.	<ul style="list-style-type: none">– Verkkojännite puuttuu– Liitäntäjohto viallinen– Rungon yläpää väärin suljettu (turvalaukaisukytkin lauennut)	<ul style="list-style-type: none">– Tarkasta sulake– Tai anna tarkastettavaksi (sähkömies)– Sulje ja ruuvaa rungon yläpää oikein kiinni, poista mahdolliset epäpuhtaudet
Moottori hurisee, mutta ei käynnisty	<ul style="list-style-type: none">– Terämekanismi lukkiutunut– Kondensaattori viallinen	<ul style="list-style-type: none">– Sammuta laite, vedä virtapistoke irti ja puhdista laite sisältä– Vie laite asiakaspalvelun korjattavaksi
Leikkausteho huonontunut	Terä tylsynyt	Terä on käännettävä tai vaihdettava
Moottori käynnistyy, lukkiutuu kuitenkin jo pienestä kuormituksesta ja sammuu moottorin-suojakytkimestä	Jatkojohto liian pitkä tai poikkipinta liian pieni. Pistorasia liian kaukana päällitännästä ja liitäntäjohtoon poikkileikkaus liian pieni.	Jatkojohto saa olla vähintään 1,5 mm ² , enintään 25 m pitkä. Pidemmän johdon poikkileikkauksen tulee olla vähintään 2,5 mm ² .

Jos ilmenee muita virhetoimintoja, ota yhteys asiakaspalveluumme.

Tekniset tiedot

Tyyppi/Malli	AMA 2500
Valmistusvuosi	katso viimeinen sivu
Moottori	vaihtovirtamoottori 230 V~, 50 Hz, 2800 min ⁻¹ , automaattinen moottorijarru
Moottorin teho P ₁ (P40)	2500 W
Moottorin teho P ₁ (S1)	2000 W
Virranotto I	11,3 A
Käynnistys-/katkaisu kytkin varustettu	moottorinsuojakytkimellä, sähköisellä varmuusirtikytkimellä, nollajännitelaukaisin
Paino	18,5 kg
Äänen painetaso L _{PA}	83 dB (A) / K = 3 dB (A) - (mitattu direktiivin 2000/14/EY mukaisesti)
mitattu melutehotaso L _{WA}	107 dB (A) - (mitattu direktiivin 2000/14/EY mukaisesti)
taattu melutehotaso L _{WA}	108 dB (A) - (mitattu direktiivin 2000/14/EY mukaisesti)
Suurimman käsittelykelpoisen oksan halkaisija (pätee vain juuri leikatuille oksille)	Ø max. 40 mm
Turvallisuusluokitus	I
Suojaus	IP X4
Verkkoimpedanssi	16 A hidas
UK	13 A hidas

Toimintatapa:	(S1) Kestotoiminta	(P40) jatkuva jaksollinen toiminta 10 min. aikana: 4 min. kestotoiminta 6 min. tyhjäkäynti tai alhainen kuormitus

EU-yhdenmukaisuusselvitys

Nro. (S-No.): 14181

vastaa EY-direktiiviä: **2006/42 EY**

Yrityksemme

Altrad Lescha Atika GmbH

Josef-Drexler-Str. 8 – 89331 Burgau – Germany

ilmoittaa täten yksinomaisella vastuulla, että tuote

Gartenhäcksler (Puutarhasilppurin) tyyppi AMA 2500

Sarjanumero: 015000 – 040000

on yhdenmukainen ylämainittujen EY-direktiivien määräysten kanssa sekä seuraavien direktiivien määräysten kanssa:
2014/30/EU, 2011/65/EU ja 2000/14/EY.

Seuraavia harmonisoituja normeja on käytetty:

EN 60335-1:2012+A11+A13+A14+A2; EN 50434:2014; EN 62233:2008; EN 55014-1:2017; EN 55014-2:2015;
EN IEC 61000-3-2:2019; EN 61000-3-11:2000

Vaatumustenmukaisuuden arviointimenetelmä: 2000/14/EY – liite V

Mitattu äänen tehotaso L_{WA} 107 dB (A).

Taattu äänen tehotaso L_{WA} 108 dB (A).

Teknisten asiakirjojen säilytys:

Altrad Lescha Atika GmbH – Technisches Büro – Josef-Drexler-Str. 8 – 89331 Burgau – Germany

Burgau, 20.04.2021

i.A.
i.A. G. Koppenstein, Suunnitelujohto

Takuu

Huomioi mukana oleva takuuseelvitys.

❗ Kérjük, a leírást későbbi használat céljára szíveskedjen megőrizni.

❗ Adja tovább a kezelési utasítást azoknak a személyeknek, akik a géppel dolgoznak.



A készüléket jelen kezelési utasítás elolvasása, valamennyi megadott utasítás figyelembevételére és a készülék leírásnak megfelelő összeszerelése előtt üzembe helyezni nem szabad.



Korlátozott fizikai, érzékszervi vagy szellemi képességekkel rendelkező, vagy kevés tudással és tapasztalattal rendelkező, illetve a készülék kezelési utasítását nem ismerő személyek és gyermekek a készüléket nem kezelhetik és nem használhatják.



Gyermekeknek és 16 év alatti fiataikorúaknak nem szabad a berendezést kezelniük.

Tartalom

Összeszerelés	1
Szállított csomag	62
A készüléken alkalmazott jelzések / eredeti használati utasítás	62
Üzemidők	63
Rendeltetésszerű alkalmazás	63
Fennmaradó kockázat	63
Biztonságos munkavégzés	63
Üzembe helyezés	65
Munkavégzés a kerti aprítógéppel	65
Kécskerje	66
Karbantartás / Ápolás / Tárolás	67
Műszaki adatok	68
Lehetséges zavarok	68
EK-megfelelőségi-nyilatkozat	69
Garancia	69
Pótalkatrészek	145

Szállított csomag

📦 Kicsomagolás után ellenőrizze a karton tartalmának

- ▶ teljességét
- ▶ esetleges szállítási károkat

Kifogásolásokot haladéktalanul közölje szakkereskedőjével, szállítójával, illetve a gyártóval. Későbbi reklamációkat nem áll módunkban elfogadni.

- 1 előszerelt készülékegység
- 1 csavartasak
- 1 láb - bal oldali
- 1 gyűjtőzsák
- 1 láb - jobb oldali
- 1 eredeti használati utasítás
- 1 tengely
- 1 garancianyilatkozat
- 2 kerék

A készüléken alkalmazott szimbólumok



Üzembe helyezés előtt olvassa el, és vegye figyelembe a kezelési utasítást és a biztonsági utasításokat.

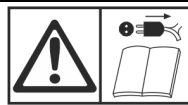

Javítási, karbantartási és tisztítási munkálatok előtt a motort állítsa le, és a hálózati csatlakozó dugót húzza ki.



Járó motor mellett ügyeljen a gépből kirepülő forgácsdarabokra – ne engedjen idegen személyeket, házi- és használatokat a veszélyes gép közelébe.



Mielőtt a készülék valamilyen részét megérintené, várjon, míg annak minden része teljesen leállt.



Óvakodjék a forgókésektől. járó motor mellett ne nyúljon be se kézzel, se lábbal a berendezés nyílásaiba.



Szem- és hallásvédelmet viseljen.



Védőkesztyűt viseljen.



Nedvességtől védjük.



Rálépni nem szabad.



A termék megfelel az erre a termékcsoportra vonatkozó európai irányelveknek.



A tönkrement elektromos készülék nem való a háztartási hulladékba. A készüléket, tartozékait és csomagolását környezetkímélő módon juttassa hulladékba.

Az elhasznált elektromos és elektronikai készülékekről szóló 2012/19/EC Európai Irányelv rendelkezései szerint a már nem használható elektromos készülékeket külön kell begyűjteni és a környezetnek megfelelő újrahasznosításra előkészíteni.

Jelzések eredeti használati utasítás



Fenyegető veszély vagy veszélyes helyzet. Jelen utasítások figyelmen kívül hagyása sérüléseket vonhat maga után, illetve dologi károkhoz vezethet.



Szakszerű alkalmazásra vonatkozó fontos utasítások. Jelen utasítások figyelmen kívül hagyása zavarokhoz vezethet.



Alkalmazói utasítások. Eme utasítások segítséget nyújtanak a funkciók optimális kihasználásához.



Szerelés, kezelés és karbantartás. Itt pontosan elmagyarázzuk Önnek, hogy mit kell tennie.

Üzemidők

Kérjük, vegye figyelembe a regionális előírásokat.

Rendeltetésszerű alkalmazás

A rendeltetésszerű használat esetében a gallyaprító
- mindennemű max. vastagságú gally (a fa fajtájától és frissességétől függően) és/vagy
- fonnyadt, nyirkos, már napok óta tárolt kerti hulladéknak gallyakkal váltakozó aprítására alkalmas.

Üveg, fém, műanyagok, műanyag szatyrok, kövek, szövetanyagok, földes gyökerek, nem kellő szilárdságú hulladékok (pl. konyhai hulladék) aprítása kifejezetten kizárt.

A kerti aprítógép csak magáncélú, ház körüli kertben vagy szabadidőkertben való használatra alkalmas.

Házi- és hobbikertben használandó készüléknek az tekintendő, amelyiket nem közcélú létesítményekben, parkokban, sportlétesítményekben, mező- és erdőgazdaságokban és nem ipari célokra használnak.

A rendeltetésnek megfelelő használathoz tartozik még a gyár által előírt módon való használat-, az ennek megfelelő karbantartás- és javítás valamint az útmutatóban olvasható biztonsági tudnivalók követése.

Minden ezektől eltérő használat nem rendeltetésszerűnek minősül. Az ilyen jellegű károkért a gyár nem vállal szavatosságot. A kockázat ekkor egyedül a felhasználót terheli.

A kerti szecskázógép önkényes megváltoztatása az abból eredő bármilyen kárra kizárja a vállalt gyári szavatosságot.

A gépet csak olyan személy szerelheti, használhatja és tarthatja karban, akit azzal megbíztak, és akit a lehetséges veszélyekről tájékoztattak. Karbantartást csak gyárunk, vagy az általunk megnevezett vevőszolgálati műhely végezhet.

Fennmaradó kockázat

 **A gép rendeltetésének megfelelő használata mellett, és valamennyi vonatkozó biztonsági rendelkezés betartása ellenére is fennállhatnak még fennmaradó kockázatok.**

A fennmaradó kockázat csökkenthető, ha a „Biztonsági utasítások” és a „Rendeltetésszerű alkalmazás”, valamint az eredeti használati utasítás leírásainak figyelembe vételével.

Mindezek figyelembe vétele és a kellő óvatosság segít a balesetek és sérülések megelőzésében.

- Ne nyúljon a készülékbe, mert a késektől az ujjá és a keze megsérülhet.
- A késeken végzett szerelési és tisztítási munkák során az ujjá és a keze megsérülhet.
- Az esetlegesen kirepülő aprított darabok a tölcser közelében sérülést okozhatnak.
- A nem a rendeltetésnek megfelelő csatlakozó vezeték használata révén áram általi veszélyeztetettség.
- Áramütés veszélye egy feszültség alatt álló nyitott alkatrész megérintésekor.

- Halláskárosodás hosszabb ideig tartó, hallásvédelem nélküli munkavégzés esetén.

Továbbiakban minden megtett óvintézkedés ellenére fennállhatnak még nem nyilvánvaló fennmaradó kockázatok.

Biztonságos munkavégzés

 **A gyártmány üzembe helyezése előtt olvassa el és vegye figyelembe a következő utasításokat és a mindenkori országban érvényes biztonsági rendelkezéseket, hogy saját magát és másokat a lehetséges sérülésektől megóvjá.**

 A biztonsági utasításokat adja tovább mindenkinek, aki a géppel dolgozik.

 Őrizze meg gondosan ezeket a biztonsági utasításokat.

 **Készülék biztonsági lekapcsolással**

A rászertelt, önműködő motorfékkel ellátott biztonsági lekapcsolás az Ön biztonságát szolgálja. Nyitott készülék esetén megakadályozza a motor bekapcsolását, valamint a forgó kések kézzel való megérintését.

 **A biztonsági lekapcsoláson szükséges javításokat a gyártó, illetve általa megnevezett cégek végezhettek.**

- Használat előtt a eredeti használati utasítás segítségével ismerkedjen meg készülékével.
- A készüléket ne használja olyan célokra, amelyekre az nem való (lásd „Rendeltetésszerű használat” és „Munkavégzés a kerti aprítógéppel” pontokat).
- Álljon biztosan a lábán, és mindenkor őrizze meg egyensúlyát. Ne hajoljon ágaskodva előre. A szecskázni való bedobásakor álljon egy szinten a berendezéssel.
- Legyen figyelmes. Figyeljen arra, amin dolgozik. Munkáját ésszerűen hajtsa végre. A gépet ne használja olyankor amikor fáradt, kábító hatású szer, alkohol vagy gyógyszer hatása alatt áll. A gép használatánál elég egy figyelmetlen pillanat ahhoz, hogy súlyos balesetet szenvedjen.
- Viseljen a munkavégzés során védőszemüveget, munkakesztyűt és hallásvédelmet.
- Viseljen alkalmas munkaruházatot:
 - ne viseljen bő ruhát vagy ékszert, mert azokat a mozgó géppalkatrész beránthatja
 - viseljen csúszásmentes lábbelit
 - lábszára védelmére hosszúnadrág
 - ne viseljen lazán lelógó vagy lelógó szegélyekkel és zsinórral díszített ruházatot.
- A gépet mezítláb vagy könnyű szandálban ne használja.
- A kezelő felelős a gép környezetében tartózkodó más személyek biztonságáért.
- Gyermek a készülékkel nem játszhatnak.
- A gyermekeket a készüléktől tartsa távol.
- A készülék tisztítását és felhasználói karbantartását nem szabad gyermekekre bízni.
- Ne működtesse a berendezést, ha idegen személyek tartózkodnak a gép veszélyes közelségében.
- Soha ne hagyja a készüléket felügyelet nélkül.
- Tartsa a munkaterületét rendben! A rendetlenség baleseteket vonhat maga után.
- Álljon a gép mögé vagy az oldalához. Soha ne tartózkodjon a kidobó nyílás közelében.
- Soha ne nyúljon bele a töltő- vagy a kidobó nyílásba.

- Tartsa távol arcát és testét a töltőnyílástól.
- A készüléket ne terhelje túl! Jobban és biztonságosabban dolgozhat a megadott teljesítménytartományban.
- A készüléket csak komplett és szabályosan felhelyezett védőberendezésekkel üzemeltesse, és ne módosítson a gépen semmit, ami a biztonságot csorbítaná.
- Soha nem szabad megkerülni a védőberendezés reteszelését.
- Ne módosítsa a motor fordulatszám-szabályozási beállítását, mert az szabályozza a legnagyobb biztonságos munkasebes-séget, valamint védi a motort és valamennyi forgó alkatrészt a túlzott sebesség következtében fellépő károsodástól. Probléma esetén kérjük, forduljon a vevőszolgálathoz.
- A készüléket soha ne üzemeltesse adagolótolcsér nélkül.
- A készüléken, illetve annak részein módosításokat ne végezzen.
- A motor bekapcsolása előtt a készüléket zárja le.
- A készüléket vízzel nem fröcskölje le. (Áramütés veszélye!).
- Vegye figyelembe a környezeti hatásokat:
 - A gépet ne használja nedves vagy vizes környezetben.
 - A gépet ne hagyja kint az esőben.
 - Rossz időjárási viszonyok (pl. eső, villámveszély) esetén ne dolgozzon a készülékkel.
 - Csak megfelelő látási viszonyok mellett dolgozzék, gondoskodjék a jó világitásról.
- Az ujjak sérülésveszélyének kizárása érdekében szerelési és tisztítási munkák során a késeket (lásd az ábrát „Kések cseréje”) rögzítse, és védőkesztyűt viseljen.
- Kapcsolja ki a gépet és húzza ki a hálózati csatlakozó dugót a következő esetekben:
 - javítási munkálatok
 - karbantartási és tisztítási munkák
 - a csatlakozó vezetékek ellenőrzése, hogy nincsenek-e összegabalyodva vagy megsérülve
 - zavarok elhárítása
 - szállítás
 - kések cseréje
 - a gép elhagyása (rövid megszakítások esetén is)
- A gép bemeneti és kidobórészének dugulása esetén kapcsolja ki a motort és húzza ki a hálózati csatlakozódugót, mielőtt a dugulást okozó anyagmaradványokat eltávolítja.
- Először válassa le a készüléket a hálózati feszültségről és várjon, míg annak minden mozgó része teljesen leállt, és csak ezután érintse meg a készülék mozgó részeit.
- Ellenőrizze a gépet esetleges sérülésekre:
 - A készülék további használata előtt a védőberendezéseket alaposan meg kell vizsgálni kifogástalan és rendeltetésszerű működés szempontjából.
 - Ellenőrizze, hogy a mozgó alkatrészek működése kifogástalan-e, vagy nincs-e valamelyik alkatrész megsérülve. Az összes alkatrésznek helyesen kell felszerelve lennie és minden feltételt teljesítenie kell a szecskavágó kifogástalan működése érdekében.
 - Sérült védőberendezéseket és alkatrészeket elismert szakszerviz által szakszerűen meg kell javíttatni, vagy ki kell cseréltetni, amennyiben a használati utasításban egyéb adat nem szerepel.
 - A sérült vagy olvashatatlan biztonsági feliratok haladéktalanul kicserélendők.





- A használaton kívüli gépeket száraz, lezárt helyiségben tárolja, ahol gyermekek nem férhetnek hozzá.

Villamos biztonság

- A csatlakozóvezeték kivitelezése IEC 60245 (H 07 RN-F) szerint legalább következő vezeték keresztmetszettel
 - 1,5 mm² 25 m-ig terjedő vezeték hossz esetén
 - 2,5 mm² 25 m feletti vezeték hossz esetén
- A hosszú és vékony csatlakozóvezetékek feszültségcsökkenéshez vezetnek. Ilyenkor a motor nem éri el a maximális teljesítményt, a berendezés pedig ugyancsak nem működik kielégítően.
- A dugaszoló aljzatnak és a csatlakozóvezetékek gumiból, puha PVC-ből vagy más, hasonló mechanikai szilárdsággal rendelkező termoplasztikus anyagból készüljenek, vagy ilyen anyaggal kell ezeket bevonni.
- A csatlakozóvezetékek csatlakozóját védje a fröcskölő víztől.
- A csatlakozóvezetékek fektetése során ügyelni kell arra, hogy azok ne legyenek kitéve zúzódnak, törésnek, valamint arra, hogy a dugaszolható összeköttetést víz ne érje.
- A hosszabbító kábelt tartsa távol olyan mozgó részekről, melyek a kábel sérülését okozhatják, aminek következménye áramvezető részek balesetveszélyes érintése lehet.
- Kábeldob használatánál a kábelt mindig teljesen tekerje le a dobrol.
- A vezetéket ne használja olyan célokra, melyekre nem rendeltetett. Óvja a vezetéket hőtől, olajtól és éles peremektől. A csatlakozó dugót ne a vezetéknél fogva húzza ki az aljzataból.
- Rendszeresen ellenőrizze a hosszabbító kábeleket, és azokat cserélje ki, ha sérültek.
- A sérült vezetéket ne érintse meg mindaddig, amíg azt a hálózatról le nem kapcsolta. A sérült vezeték áramot vezető alkatrészszel kerülhet kapcsolatba.
- Ne használjon hibás csatlakozóvezetékeket.
- A szabadban csak erre a célra engedélyezett és megfelelő jelöléssel ellátott hosszabbító kábeleket alkalmazzon.
- Ne alkalmazzon átmeneti villamos csatlakozásokat.
- Védőberendezéseket soha ne hidalja át, illetve azokat soha nem helyezze üzemben kívülre.

 **A villamos csatlakoztatást illetve javításokat a gép villamos részein csak engedélyezett villamossági szakember vagy ügyfélszolgálati irodáink egyike készítse el. A helyi előírásokat, különösképpen az óvintézkedéseket figyelembe kell venni.**

 **A sérült hálózati csatlakozó vezetéket a veszélyeztetés csökkentése céljából a gyár, egy szakműhely, vagy hozzáértő szakember cserélje ki.**

 **A gép egyéb részein szükséges javításokat a gyár illetve ügyfélszolgálati irodáinak egyike végezheti.**

 **Csak eredeti pótalkatrészeket alkalmazzon. Egyéb pótalkatrészek és egyéb tartozékok használata a kezelő balesetéhez vezethet. Az ebből eredő károk tekintetében a gyártó felelősséget nem vállal.**

Mit kell tenni vészhelyzetben

- Résztesítse a sérültet sérülésének megfelelő elsősegélyben és haladéktalanul hívjon orvost.
- Védje meg a sérültet esetleges további sérülésektől és helyezze biztonságos, nyugodt helyre.



Üzembe helyezés

- Győződjék meg arról, hogy a készülék összeszerelése komplett és előírászerű módon történt.
 - Használat esetén az aprítógépet állítsa vízszintes és szilárd alapra (borulás veszélye).
 - Nedves alapon ne dolgozzon a készülékkel. A nedves alap csökkenti a készülék állásbiztonságát és növeli a balesetveszélyt.
 - Nem szabad a készüléket aszfaltzott vagy kavicsal felszórt alapon használni, mert a kiszórt anyag sérülést okozhat.
 - Ne dolgozzon közvetlenül úszómedencék vagy kerti tavak szélén.
 - A berendezés kizárólag a szabadban használható. Tartson megfelelő távolságot (legalább 2 m) minden faltól vagy más merev tárgytól.
 - Rossz időjárási viszonyok között ne dolgozzon a készülékkel.
 - Minden használat előtt ellenőrizze:
 - a csatlakozó vagy hosszabbító kábelt esetleges sérülésre (repedés, vágás vagy más hasonló) vagy öregedés (töredezettség)
- ⚠ Ne használjon sérült csatlakozó vagy hosszabbító kábelt.**
- esetleges sérülésekre (lásd „Biztonságos munkavégzés”)
 - ellenőrizze a szecskázó szerszám kifogástalan, kopásmentes állapotát és megfelelő biztosítását
 - hogy minden csavar, anyag és szeg, valamint egyéb rögzítőanyag szorosan meg van húzva,
 - hogy minden burkolat, terelőlap és védőpajzs a helyén, megfelelő működési állapotban van.

Hálózati csatlakozás

- Vesse egybe a gép adattábláján olvasható feszültséget. pl. 230 V-ot a rendelkezésre álló hálózattal és a fűrészt az előírásnak megfelelően földelt csatlakozó aljzathoz csatlakoztassa.
- Csatlakoztassa a gépet 30 mA-es FI (áram-védőkapcsolón) át.
- Csak háromeres, megfelelő keresztmetszetű, megfelelő földeléssel rendelkező hosszabbító kábelt használjon.

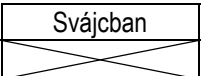
Hálózati biztosíték

		Svájcban	UK
2800 W	16 A lomha 		13 A lomha 

Hálózati impedancia

Kedvezőtlen hálózati feltételek mellett a készülék bekapcsolási folyamata során rövid idejű feszültségcsökkenések léphetnek fel, melyek más készülékekre befolyást gyakorolhatnak (pl. egy lámpa villogása).

Nem várhatók zavarok, ha a táblázatban megadott maximális hálózati impedanciákat betartják.

Teljesítményfelvétel P_1 (W)	Hálózati impedancia Z_{max} (Ω)
2500	0,24

KI-/BE-kapcsoló

Ne használjon olyan készüléket, amelynek a kapcsolóját nem lehet be- kikapcsolni. A sérült kapcsolót haladéktalanul javíttassa meg vagy cseréltesse ki arra alkalmas szakemberrel vagy a kijelölt vevőszolgálattal.

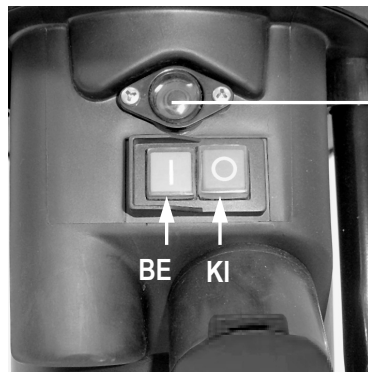

Visszaállító gomb (Motorvédelem)

Bekapcsolás

Nyomja meg a zöld gombot! 

Kikapcsolás

Nyomja meg a piros gombot! 

Újraindítás- áramkimaradás esetén

Áramkimaradás esetén a készülék automatikusan kikapcsol (nulla-feszültség-kioldó). A készülék ismételt bekapcsolásához nyomja meg a piros majd a zöld gombot.

Motorvédelem

A motor védőkapcsolóval rendelkezik és túlterhelés esetén magától kikapcsol. A motor a lehülési időt (kb. 5 percet) követően ismételt bekapcsolható. Az ismételt bekapcsoláshoz nyomja meg

1. a visszaállító gombot (motorvédelem)
2. a zöld gombot 

ⓘ Használjunk egy botot vagy egy kampót a leblokkolt tárgyakra a bevezető tölcserből vagy a kidobó nyílásból való eltávolítására.

⚠ Az újra történő bekapcsolás előtt mindig várjuk meg, amíg a gallyaprító teljesen megállt.

Munkavégzés a kerti aprítógéppel

- Álljon a gép mögé vagy az oldalához. Soha ne tartózkodjon a kidobó nyílás közelében.
- Álljon biztosan a lábán, és mindenkor őrizze meg egyensúlyát. Ne hajoljon ágaskodva előre. A szecskázni való bedobásakor álljon egy szinten a berendezéssel.
- A készülék beindítása során mindig a kidobási zónán kívül tartózkodjon.

- ⚠️ **A gépből kiálló nagyobb hosszúságú anyagok visszacsapódhatnak, mialatt a vágószerszám a berendezésbe behúzza őket! Tartson megfelelő biztonsági távolságot!**
- Soha ne nyúljon bele a töltő- vagy a kidobó nyílásba.
- Tartsa távol arcát és testét a töltőnyílástól.
- Ne dugja be a kezét vagy más testrészét a bevezető nyílásba, a kidobó csatornába vagy a többi mozgó tárgy közelébe.
- A készülék bekapcsolása előtt ellenőrizze, hogy a adagoló tölcserben vannak-e aprított maradványok.
- A készüléket járó motorral megdönteni vagy szállítani (helyszín váltás) nem szabad.
- Ügyeljen arra, hogy a motor hulladéktól és egyéb ráakódástól mentes legyen, hogy ezzel megvédje a motort a károsodástól vagy egy esetleges tüztől.
- Adagolás során ügyeljen arra, hogy fémdarabok, kövek, üveg vagy egyéb, nem feldolgozható tárgy ne kerülhessen az adagoló tölcserbe.
- A gyűjtőzsák felszerelése vagy levétele előtt kapcsolja ki a készüléket. A gyűjtőzsák felszerelése vagy levétele előtt kapcsolja ki a készüléket.
- Amennyiben idegen tárgyak kerülnek az adagoló tölcserbe, vagy ha a készüléknél rendkívüli zajok vagy rezgések tapasztalhatók, a készüléket azonnal ki kell kapcsolni, és nyugalmi állapotba kell helyezni. Húzza ki a hálózati csatlakozó dugót, és végezze el a következőket:
 - ellenőrizze a kárt
 - a sérült alkatrészeket cserélje ki vagy javíttassa meg
 - ellenőrizze a készüléket és húzza meg a meglazult alkatrészek rögzítését.

⚠️ **Ne vállalkozzék a gép javítására, ha ahhoz nincs képesítése.**

👉 Mit szabad aprítanom?

Igen:

- szerves háztartási vagy kerti hulladékokat pl. sövényből vagy fákról levágott darabokat, elvirágozott virágokat, konyhai hulladékokat.

Nem:

- üveget, fémdarabokat, műanyagokat, műanyag tasakokat és szatyrokat, köveket, textil-hulladékokat, gyökereket földlabdával, étel-, hal és húsmaradékokat

👉 Aprításra vonatkozó különleges tudnivalók:

- Aprítsa az ágakat, gallyakat és fadarabokat röviddel a lemetszés, illetve vágás után
 - az efféle aprítandó anyag kiszáradás után igen kemény lesz, a maximálisan feldolgozható ágak átmérője ennek következtében csökken.
- Erősebben elágazó ágak esetében távolítsa el az oldalhajtásokat.
- Magas víztartalmú, ragadásra hajlamos kerti, illetve konyhai hulladékok feldolgozása
 - ezeket a készülék eldugulásának megakadályozása érdekében fás aprítandó anyaggal váltakozva aprítsa.
- Ne hagyja, hogy a felaprított anyag a kidobó nyílás mellett túlságosan magasra halmozódjék. Ekkor ugyanis az apríték a bevezető nyíláson keresztül visszacsapódhat.

- Tisztítsa meg a bevezető nyílást és a kidobó csatornát ezek eldugulása esetén. Ilyenkor előbb kapcsolja ki a motort és húzza ki a dugaszoló aljzatból a hálózati csatlakozót.
 - ⓘ Használjunk egy botot vagy egy kampót a leblokkolt tárgyakra a bevezető tölcserből vagy a kidobó nyílásból való eltávolítására.
- Kérjük, vegye figyelembe az Ön készülékének megfelelő maximálisan feldolgozható ágátmérőt (lásd „Műszaki adatok”). A fa frissességétől és fajtájától függően a feldolgozható ág átmérője különböző lehet.
- A kések az aprítandó anyagot teljesen önállóan húzzák be.
- Kerülje el a motor túlterhelését és blokkolását erősebb ágak esetében az ág többszöri visszahúzásával.
- A készülék túlterhelése esetén a motorvédő kapcsolóval ellátott csatlakozó önműködően lekapcsol
 - az aprítót ilyenkor kb. 5 perc elteltével kapcsolja be újból
 - amennyiben a készülék a várakozási idő eltelte után nem kapcsolható be, nézze meg az okát az „Üzemzavarok” pont alatt.

Kések cseréje



A kések cseréje előtt húzza ki a hálózati csatlakozó dugót.



Az ujjak és a kéz a késeken végzett munkák során megsérülhetnek. Viseljen védőkesztyűt.



A gép kinyitása.



A kések rögzítése.

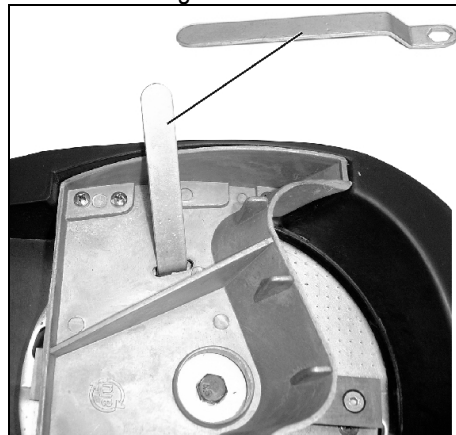

Csökkent vágóteljesítmény:

valamelyik kés éle tompa

 Megfordítás által egy használatlan kést alkalmazunk



balmenet

 A késeket beszerelés előtt ellenőrizze esetleges sérülésre (hornyok, repedések). A sérült kést ki kell cserélni.

valamennyi kés éle tompa

 új késkészlet (megrendelős szám 382425)

 A kopott és sérült kések cseréje esetén mindig az egész késkészletet cserélje ki, hogy elkerülje a kiegyensúlyozatlan állapotot.

Karbantartás / Ápolás / Tárolás

• Minden karbantartás és ápolás előtt

- a motort leállítani és hálózati csatlakozót kihúzni
- hagya a készüléket lehűlni
- sérülések ellen védőkesztyűt használni

Ha a készülék karbantartás, tárolás vagy egy tartozék cseréje miatt ki van kapcsolva, győződjön meg arról, hogy az energiaforrás ki legyen kapcsolva és a hálózati csatlakozó dugó ki legyen húzva. Győződjön meg arról is, hogy minden mozgó alkatrész álló helyzetben legyen, és ha a készülék kulccsal zárható, a kulcs legyen lehúzva. Hagyja a készüléket karbantartás, átállítás, stb. előtt lehűlni.

Ügyeljünk a vágószerszám karbantartása során arra, hogy az indító mechanizmusnak köszönhetően a gép még akkor is járhat, ha a motor már ki lett kapcsolva.

A vágószerszám karbantartása során ügyelni kell arra, hogy a kés az indító szerkezet közreműködése miatt esetleg még mozog akkor is, ha a motor a burkolat reteszelve miatt már leállt.

Legyen gondja rá, hogy karbantartás és javítás után a gépből a szerszámot, csavarhúzókat távolítsa el.



- A kerti szecskavágó gép messzemenően karbantartásmentes. Értékének megőrzése és hosszú működőképessége érdekében ügyeljen a következőkre:
 - szellőztető réseket tartsa szabadon és tisztán.

- rögzítő csavarokat ellenőrizze és szükség esetén húzza utána.
- használat után a gépet tisztítsa meg. A tisztításhoz csak nedves meleg törleröngyöt és puha keféket használjon. Soha ne használjon tisztító- vagy oldószert. Azok a gépen helyrehozhatatlan kárt tehetnek. A vegyszer a műanyagot megtámadhatja.



- a gépet nem szabad folyó vízzel vagy magasnyomású tisztítóval tisztítani.
- fényes fémrészeket a korrózió elleni védelem érdekében minden használat után környezetbarát, biológiailag lebomló olajspray segítségével kezelje.

Műszaki adatok

Típus/Modell	AMA 2500
Gyártási év	lásd az utolsó oldalon
Motor	váltakozó áramú motor 230 V~, 50 Hz, 2800 min ⁻¹ , önműködő motorfékkel
Motorteljesítmény P ₁ (P40)	2500 W
Motorteljesítmény P ₁ (S1)	2000 W
Áramfelvétel I	11,3 A
Be/kikapcsoló	motorvédő kapcsolóval, villamos biztonsági lekapcsolás, feszültséghiány-kioldó
Súly	18,5 kg
Hangnyomásszint L _{PA}	83 dB (A) / K = 3 dB (A) - (mérve 2000/14/EG)
Mért hangteljesítményszint L _{WA}	107 dB (A) - (mérve 2000/14/EG)
Garantált hangteljesítményszint L _{WA}	108 dB (A) - (mérve 2000/14/EG)
Max. feldolgozható ágátmérő (csak frissen vágott, illetve metszett fára érvényes)	∅ max. 40 mm
Védelmi osztály	I
Védettség	IP X4
Hálózati biztosíték UK	16 A lomha  13 A lomha 

Üzem mód:	(S1) Folyamatos üzem	(P40) megszakítás nélküli időszakos üzem 10 perc esetén: 4 min. folyamatos üzem 6 min. üresjárat vagy kis terhelés
------------------	-------------------------	--

Lehetséges zavarok



Minden zavarelhárítás előtt

- kapcsolja ki a gépet
- várja meg míg a kerti aprítógép megáll
- húzza ki a konnektordugót.

üzemzavar	lehetséges ok	megszüntetés
A motor nem indul be	<ul style="list-style-type: none"> – nincsen hálózati feszültség – vezeték hibás – a ház felső része nincs szabályosan lezárva (biztonsági lekapcsolás kioldott) 	<ul style="list-style-type: none"> – biztosítékot ellenőrizni – ellenőriztetni (elektroszakember) – a ház felső részét szabályosan zárja le és csavarozza be, esetleges szennyeződéseket távolítsa el
A motor zúg, de nem indul be	<ul style="list-style-type: none"> – a kések blokkolnak – a kondenzátor meghibásodott 	<ul style="list-style-type: none"> – a készüléket kapcsolja ki, a hálózati csatlakozó dugót húzza ki, és a készüléket belülről tisztítsa meg – vigye el a készüléket javítás céljából a gyártóhoz, illetve az általa megnevezett céghez
Csökkent vágóteljesítmény	valamelyik kés éle tompa	fordítsa át a kést, vagy cserélje ki
A készülék beindul, de már csekély terhelésnél leáll és a motorvédő kapcsolón keresztül lekapcsol	<p>A hosszabbító vezeték túl hosszú vagy túl kicsi a keresztmetszete.</p> <p>A dugaszoló aljzat túl távol van a főcsatlakozástól és elégtelen a csatlakozó vezeték keresztmetszete.</p>	A hosszabbító vezeték legalább 1,5 mm ² , legfeljebb 25 m hosszú lehet. Hosszabb vezeték esetén a keresztmetszet legyen legalább 2,5 mm ² .

Ha további hibás működést tapasztal, kérjük, forduljon szakműhelyhez, vagy a Vevőszolgálathoz.

EK-megfelelőségi-nyilatkozat

Sz. (S-No.): 14181

A irányelvnek megfelelően: **2006/42 EK**

Az

Altrad Lescha Atika GmbH

89331 Burgau, Josef-Drexler-Str. 8 - Németország

a fenti Irányelv előírásainak megfelelően kizárólagos felelősséggel kijelenti, hogy a
Gartenhäcksler (kerti aprítógép) típus AMA 2500

Sorozatszám: 015000 – 040000

megfelel a fenti Irányelv, továbbá az alábbi Irányelvek követelményeinek:
2014/30/EU, 2011/65/EU és 2000/14/EK.

A következő harmonizált szabványok kerültek alkalmazásra:

EN 60335-1:2012+A11+A13+A1+A14+A2; EN 50434:2014; EN 62233:2008; EN 55014-1:2017; EN 55014-2:2015;
EN IEC 61000-3-2:2019; EN 61000-3-11:2000

Megfelelőségi értékelési eljárás: 2000/14/EK – V függelék.

Mért hangteljesítmény-szint L_{WA} 107 dB (A).

Garantált hangteljesítményszint L_{WA} 108 dB (A).

A műszaki iratok őrzésének helye:

Altrad Lescha Atika GmbH – Műszaki Iroda – 89331 Burgau, Josef-Drexler-Str. 8 – Németország

Burgau, 20.04.2021

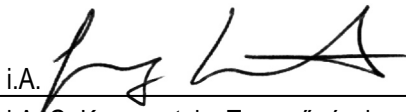
i.A. 
i.A. G. Koppenstein, Tervező részleg vezetése

Garancia

Kérjük a mellékelt garancianyilatkozat figyelembe vételét.

❗ Upute sačuvajte za buduću upotrebu.

❗ Prosljedite ove upute za uporabu svim osobama koje će koristiti uređaj.

 Uređaj ne smijete pustiti u pogon prije nego što pročitate upute za uporabu, obratite pažnju na sve naznačene upute i uređaj montirate kao što je opisano.

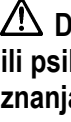
 Djeca, osobe s ograničenim tjelesnim, osjetilnim ili psihičkim sposobnostima ili nedostatkom iskustva i znanja ili osobe koje nisu upoznate s uputama za uporabu nikad ne smiju upravljati uređajem/koristiti uređaj.

 Djeca i mladi ispod 16 godina ne smiju koristiti uređaj.

Sadržaj

Montaža	1
Opseg isporuke	70
Simboli: uređaj, originalne upute za rad	70
Vrijeme rada	70
Svrishodna primjena	71
Preostali rizici	71
Sigurnosne upute	71
Puštanje u pogon	72
Rad s vrtnom sječalicom	73
Zamjena noževa	74
Održavanje / Njega / Čuvanje	74
Tehnički podaci	75
Moguće smetnje	76
Izjava o usklađenosti	76
Jamstvo	76
Rezervni dijelovi	145

Opseg isporuke

 Nakon što izvadite uređaj iz kartona provjerite

- ▶ potpunost sadržaja
- ▶ eventualna oštećenja proizvoda nastala prilikom transporta

Molimo Vas da reklamacije odmah prijavite dostavljaču tj. proizvođaču. Kasnije reklamacije neće biti uvažene.

- 1 montirana jedinica uređaja
- 1 nogar lijevo
- 1 nogar desno
- 1 osovina
- 2 kotača
- 1 vrećica s vijcima
- 1 vreća za prihvat materijala
- 1 originalne upute za rad
- 1 izjava o jamstvu

Simboli na uređaju

		Prije puštanja u pogon pročitati i obratiti pažnju na upute za uporabu i sigurnosne upute.
		Prije radova popravljanja, održavanja i čišćenja treba isključiti motor i izvaditi utikač iz struje.
		Opasnost zbog dijelova koji se izbacuju kad motor radi – osobe koje ne sudjeluju u radu, kao i kućne i korisne životinje držati podalje od područja opasnosti.
		Prije nego ćete dodirnuti stroj, pričekajte da se svi njegovi dijelovi potpuno zaustave.
		Pozor od rotirajućih noževa. Ruke i noge ne držati u otvorima, kada je stroj uključen.
		Nositi zaštitu za uši i oči.
		Nositi zaštitne rukavice.
		Zaštititi od vlage.
		Ne koristite kao gazište.
		Proizvod odgovara vrijedećim europskim smjernicama specifičnim za proizvode te vrste.
		Električni uređaji ne spadaju u kućni otpad. Uređaj, pribor i ambalažu odložite u skladu sa zaštitom okoliša. U skladu s Europskom smjernicom 2012/19/EU o starim električnim i elektroničkim uređajima, električni uređaji koji više nisu sposobni za uporabu moraju se skupljati odvojeno i podvrgnuti ekološki primjerenome recikliranju.

Simboli uputa za uporabu

 **Prijeteća opasnost ili opasne situacije.** Nepoštivanje ovih uputa može dovesti do ozljede ili oštećenja predmeta.

 **Važne upute za ispravno rukovanje.** Nepoštivanje ovih uputa može dovesti do smetnji.

 **Upute za korisnika.** Ove upute Vam pomažu da optimalno koristite sve funkcije.

 **Montaža, posluživanje i održavanje.** Ovdje će Vam se točno objasniti što morate raditi.

Vrijeme rada

Molimo Vas da obratite pažnju na regionalne propise.

Svrsishodna primjena

U svrsishodnu uporabu spada sjeckanje

- grana svih vrsta do maks. presjeka (ovisno o vrsti drveta i svježini)
- uvenulog, vlažnog vrtnog otpada koji stoji već nekoliko dana, zajedno s granama

Sjeckanje stakla, metala, plastičnih predmeta, plastičnih vrećica, kamenja, otpada tkanina, korijenja iz zemlje, otpada bez čvrste konzistencije (npr. kuhinjskog smeća) izričito se isključuje.

Vrtna sječkalica prikladna je samo za privatnu upotrebu u kućnim i hobi vrtovima.

Kao sječkalice za privatne i hobi vrtove, takvi uređaji nisu predviđeni za korištenje na javnim površinama, u parkovima, na sportskim igralištima kao ni u poljoprivredi i šumarstvu.

Odgovarajuća namjenska primjena uključuje pridržavanje od proizvođača propisanih uvjeta za rad, održavanje i popravak i pridržavanje sigurnosnih naputaka koji se nalaze u uputi.

Svaka drugačija uporaba nije namjenska. Za oštećenja bilo koje vrste koja proizlaze iz toga proizvođač ne jamči: rizik snosi sam korisnik.

Samovoljne promjene na vrtnoj sječkalici isključuju odgovornost proizvođača za štete bilo koje vrste koje nastanu usljed toga.

Uređaj mogu za uporabu pripremati, upotrebljavati i održavati samo osobe koje su za to osposobljene i koje su upoznate s opasnostima te vrste. Popravke smijemo vršiti samo mi odnosno od nas ovlaštena servisna mjesta.

Preostali rizici

 Čak i kod svrsishodne primjene mogu usprkos pridržavanju svih dotičnih sigurnosnih propisa nastati zbog određene konstrukcije u svrhu primjene, preostali rizici.

Oni mogu biti svedeni na minimum, ako se „Sigurnosne upute“ i „Svrsishodna primjena“ kao i originalne upute za rad poštuju u cijelosti.

Pažljivost i oprez smanjuju rizik ozljeda osoba i oštećenja.

- Opasnost od ozljede prstiju i ruku, ako ruku stavite u otvor i tako dospijete do noževa.
- Ozljeda prstiju i ruku kod montažnih radova i prilikom čišćenja noževa.
- Ozljeda komadima koji se izbacuju u području lijevka.
- Opasnost od struje kod primjene neodgovarajućeg električnog priključka.
- Dodirivanje električki vodljivih dijelova kod otvorenih električnih sklopova.
- Oštećivanje sluha kod dužeg rada bez zaštite ušiju.

Nadalje mogu usprkos svih mjera zaštite postojati neočigledni preostali rizici.

Sigurnosne napomene

 Prije puštanja u pogon ovog proizvoda obratite pažnju na sljedeću uputu i Propise o sprječavanju nezgoda Vašeg strukovnog udruženja tj. sigurnosne odredbe koje vrijede u

svakoj dotičnoj zemlji, kako bi zaštitili sebe i druge od mogućih ozljeda.

 Prosljedite sigurnosne upute svim osobama koje rade sa strojem.

 Dobro spremite sigurnosne upute.

 **Uređaj sa sigurnosnim isključivanjem**

Ugrađeno sigurnosno isključivanje sa automatskom kočnicom motora služi Vašoj sigurnosti. Ona sprječava da se uređaj kod otvorenog motora upali i da stavite ruku u rotirajuće noževe.

 **Popravke na sigurnosnom isključivanju mora obaviti proizvođač tj. tvrtke koje on imenuje.**

- Prije korištenja upoznajte se sa uređajem uz pomoć uputa za uporabu.
- Uređaj nemojte koristiti u svrhe za koje nije namijenjen (vidi svrsishodna primjena i rad s vrtnom sječkalicom).
- Pobrinite se za stabilnost uređaja i držite stalno ravnotežu. Nemojte se nagnjati naprijed. Prilikom ubacivanja materijala za sjeckanje stojte na istoj razini sa uređajem.
- Budite pažljivi. Pazite što činite. Krenite s razumom na posao. Ne koristite stroj ako ste umorni ili pod utjecajem droga, alkohola ili lijekova. Trenutak nepažnje kod uporabe stroja može dovesti do ozbiljnih ozljeda.
- Pri radu nosite zaštitne naočale, radne rukavice i zaštitu za uši.
- Nosite odgovarajuću radnu odjeću:
 - nikakvu široku odjeću ili nakit, oni mogu biti zahvaćeni od pokretnih dijelova
 - obuću koja se ne kliže
 - duge hlače za zaštitu nogu
 - ne nosite odjeću koja visi ili ima trake ili uzice.
- Nemojte raditi s uređajem bosonogi ili u laganim sandalama.
- Korisnik je u radnom području stroja odgovoran za druge osobe.
- Djeca se ne smiju igrati s uređajem.
- Djecu držite podalje od uređaja.
- Djeca ne smiju obavljati radove čišćenja ili održavanja.
- Nikada nemojte koristiti uređaj dok se u blizini nalaze osobe koje ne sudjeluju u poslu.
- Uređaj nemojte ostavljati bez nadzora.
- Svoje radno područje držite urednim! Neurednost može dovesti do nezgoda.
- Zauzmite radni položaj sa strane ili iza uređaja. Nikada u predjelu otvora kroz koji se izbacuje isječen materijal.
- Nikada nemojte rukom zahvaćati u otvor kroz za punjenje ili pražnjenje isječenog materijala.
- Lice i tijelo držite udaljeno od otvora za punjenje.
- Nemojte preoptereti uređaj! Bolje i sigurnije će te raditi u navedenom polju radnog učinka.
- Služite se sa uređajem samo sa kompletnim i ispravno montiranim sigurnosnim uređajima i nemojte ništa mijenjati na stroju što bi moglo utjecati na sigurnost rada.
- Nikad ne pokušavajte zaobići funkciju blokiranja zaštitne naprave.
- Ne mijenjajte podešenost regulatora motora; broj okretaja regulira sigurnu maksimalnu radnu brzinu i štiti motor i sve rotirajuće dijelove od oštećenja uzrokovana prevelikom brzinom. Molimo Vas da se u slučaju problema obratite servisnoj službi.
- Uređaj ne upotrebljavajte bez lijevka za punjenje.

- Uređaj tj. njegove dijelove nemojte mijenjati.
- Prije uključivanja motora uređaj zatvorite.
- Uređaj ne prskajte vodom. (Izvor opasnosti je električna struja).
- Uzmite u obzir vanjske utjecaje.
 - Nemojte koristiti uređaj u mokroj ili vlažnoj okolini.
 - Uređaj ne ostavljajte na kiši.
 - Nikad nemojte raditi tijekom loših vremenskih uvjeta (npr. kiša, opasnost od grmljavine).
 - Radite pri dostatnoj vidljivosti i osigurajte dobru rasvjetu.
- Da biste izbjegli ozljeđivanja prstiju prilikom montažnih radova i čišćenja (vidi sliku na „Zamjena noža“) fiksirajte nož i nosite zaštitne rukavice.
- Isključite stroj i izvadite mrežni utikač kod:
 - radova održavanja i čišćenja uređaja
 - uklanjanja smetnji
 - provjeravanja priključnih vodova jesu li zapetljani ili oštećeni
 - transporta
 - popravaka
 - zamjene noža
 - napuštanja (i kod kratkih prekida rada)
- U slučaju začepjenja prilikom ubacivanja i izbacivanja iz stroja, isključite motor i izvucite mrežni utikač prije nego ćete ukloniti ostatke materijala iz otvora za ubacivanje i izbacivanje.
- Nemojte dirati opasne pokretne dijelove prije nego što se stroj isključi iz strujne mreže i svi se pokretni dijelovi potpuno zaustave.
- Pregledajte ima li na stroju mogućih oštećenja:
 - Prije dalje upotrebe uređaja sigurnosni uređaji moraju se brižljivo prekontrolirati na njihovu ispravnu i svrsishodnu funkciju.
 - Provjerite funkcioniraju li pokretni dijelovi besprijekorno i nisu li zaglavljani ili oštećeni. Svi dijelovi moraju biti pravilno montirani i ispunjavati sve uvjete da bi osigurali besprijekorni rad pile.
 - Oštećene sigurnosne naprave i dijelove mora primjereno popraviti ili zamijeniti ovlaštena stručna radionica, ukoliko ništa drugo nije navedeno u uputama za uporabu.
 - Oštećene ili nečitljive sigurnosne naljepnice potrebno je zamijeniti.
- Čuvajte nekorištene strojeve na suhom, zaključanom mjestu izvan dohvata djece.





Električna sigurnost

- Izvođenje priključka po IEC 60245 (H 07 RN-F) sa presjekom kabela od najmanje
 - 1,5 mm² kod dužine kabela do 25 m
 - 2,5 mm² kod dužine kabela preko 25 m
- Dugi i tanki priključni vodovi uzrokuju pad napona. Motor više ne dostiže maksimalnu snagu, a funkcija uređaja je smanjena.
- Utičnice i priključne kutije na priključnim vodovima moraju biti od gume, mekane plastike ili drugog termoplastičnog materijala jednake mehaničke čvrstoće ili biti prevučene tim materijalom.
- Utična naprava priključnog voda mora biti zaštićena od prskajuće vode.

- Kod postavljanja priključka obratite pažnju na to da nije priklješten, savijen i da utični spoj ne bude mokar.
- Držite produžni kabel podalje od opasnih pokretnih dijelova kako biste spriječili oštećenje kabela zbog kojeg može doći do kontakta s aktivnim dijelovima.
- Nemojte koristiti kabel u svrhe za koje nije namijenjen. Kabel zaštitite od vrućine, ulja i oštih rubova. Nemojte vući za kabel da bi izvadili utikač iz utičnice.
- Kod uporabe kablenskog bubnja odmotajte kabel u potpunosti.
- Redovno pregledajte produžni kabel i zamijenite ga ako utvrdite da je oštećen.
- Oštećeni priključni vod nemojte dodirivati prije nego što ga odvojite od mreže. Oštećeni priključni vod može prouzročiti kontakt s dijelovima koji provode struju.
- Nemojte upotrebljavati neispravne priključne vodove.
- Na otvorenom upotrijebite samo za to odobrene odgovarajući označene produžne kabele.
- Nemojte primjenjivati provizorne električne priključke.
- Zaštitne naprave nikada ne premošćujte niti ih ne isključujte.
- Uređaj priključite preko zaštitne strujne sklopke (30 mA).

 **Električni priključak tj. popravke električnih dijelova stroja mora provesti samo ovlašteni električar. Moraju se poštovati mjesni propisi, posebice u vezi sigurnosnih mjera.**

 **Oštećene mrežne priključne vodove mora izmijeniti proizvođač, odnosno neko od njegovih servisnih mjesta ili neka na sličan način kvalificirana osoba, da bi se izbjeglo ugrožavanje.**

 **Popravke drugih dijelova stroja mora provesti proizvođač tj. njegove servisne službe.**

 **Koristite samo originalne dijelove. Upotrebom drugih rezervnih dijelova može doći do nezgoda za korisnika. Za štete koje proizađu iz toga proizvođač ne jamči.**



Puštanje u pogon

- Provjerite je li uređaj u cijelosti i propisno montiran.
 - Da biste mogli raditi s vrtnom sječkalicom, postavite ju na ravnu i čvrstu podlogu (opasnost od prevrtanja).
 - Izbjegavajte rad na vlažnom tlu. Vlažno tlo smanjuje stabilnost uređaja i povećava opasnost od nesreće.
 - Ne koristite uređaj na popločenoj površini ili na površini posipanoj šljunkom na kojoj bi izbačeni materijal mogao uzrokovati ozljede.
 - Nemojte raditi direktno na bazenu za plivanje ili vrtnom jezercu.
 - Uređaj koristite samo na otvorenom. Držite razmak (najmanje 2 m) od zida ili nekog drugog čvrstog predmeta.
 - Ne radite s uređajem tijekom loših vremenskih uvjeta.
 - Prije svake upotrebe provjerite:
 - ima li priključak odnosno produžni kabel nedostatke (pukotine, porezotine i slično) ili znakove starosti (lomljivost)
-  **nemojte koristiti neispravni priključak odnosno produžni kabel**
- eventualna oštećenja uređaja (vidi sigurnosne upute)
 - jesu li svi vijci, matice, svornjaci i ostali pričvrtni elementi čvrsto pritegnuti
 - jesu li poklopci i štitnici na svojem mjestu i funkcioniraju li dobro.

Priključak na mrežu

- Usporedite na tipskoj pločici stroja navedeni napon, npr. 230 V sa mrežnim naponom i priključite pilu propisno na odgovarajuću uzemljenu utičnicu.
- Priključite stroj putem FI-sklopke (zaštitna strujna sklopka) od 30 mA.
- Koristite samo trožilni produžni kabel s uzemljenjem i dostatnog presjeka.

Mrežno osiguranje

		Švicarsku	UK
2500 W	16 A tromo 		13 A tromo 

Impedancija mreže

Kod nepovoljnih uvjeta mreže tijekom uključivanja uređaja može doći do kratkotrajnog pada napona koji može utjecati na rad drugih uređaja (npr. treperenje svjetiljke).

Održava li se maksimalna impedancija mreže navedene u tablici, smetnje ne treba očekivati.

Potrošnja snage P_1 (W)	Impedancija mreže Z_{maks} (Ω)
2500	0,24

Sklopka za uključivanje / isključivanje

Ne upotrebljavajte stroj na kojem se sklopka ne može uključiti ni isključiti. Oštećene sklopke morate odmah dati na popravak ili zamjenu u servisnu službu.

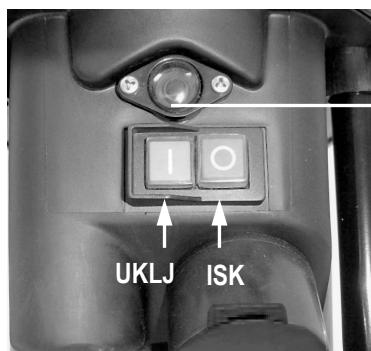

Povratni gumb
(zaštita motora)

Uključivanje

Pritisnite zeleni gumb .

Isključivanje

Pritisnite crveni gumb .

Osigurač od ponovnog pokretanja kod nestanka struje

Kod nestanka struje uređaj se automatski isključuje (okidač nultog napona). Za ponovno uključivanje opet pritisnite zeleni gumb.

Zaštita motora

Motor je opremljen zaštitnom sklopkom i kod preopterećenja se samostalno isključuje. Motor se nakon faze hlađenja (oko 5 min.) može opet uključiti. Pritisnite

1. povratni gumb (zaštita motora)
2. zeleni gumb  za ponovno uključivanje.

 Koristite napravu za guraje ili kuki za uklanjanje blokiranih predmeta iz lijevka ili otvora za izbacivanje.

 **Uvijek čekajte, dok se sjeckalica zaustavi, prije nego što ju opet uključite.**

Rad s vrtnom sjeckalicom

- Zauzmite radni položaj sa strane ili iza uređaja. Nikada u predjelu otvora kroz koji se izbacuje isječen materijal.
- Pobrinite se za stabilnost uređaja i držite stalno ravnotežu. Nemojte se naginjati naprijed. Prilikom ubacivanja materijala za sjeckanje stojte na istoj razini sa uređajem.
- Pri puštanju uređaja u rad uvijek budite izvan zone izbacivanja.
-  **Duži materijal koji strši iz uređaja mogli bi uvući noževi i i kliznuo bi natrag! Držite sigurnosni razmak!**
- Nikad nemojte rukom zahvaćati u otvor za punjenje ili pražnjenje.
- Ruke, druge dijelove tijela i odjeću nemojte stavljati blizu ulazne cijevi, kanala za izbacivanje ili drugih pokretnih dijelova.
- Prije uključivanja uređaja provjerite ima li u lijevku za punjenje ostataka sječenog materijala.
- Nemojte naginjati ni transportirati (promjena lokacije) uređaj kada je motor uključen.
- Pripazite na to da očistite motor od otpadaka i ostalih nakupina kako biste ga zaštitili od oštećenja ili mogućeg izbijanja plamena.
- Prilikom punjenja obratite pažnju na to da se u lijevku za punjenje ne nalaze nikakvi metalni predmeti, kamenje, boce ili neki drugi predmeti koji se neće usitnjavati.
- Isključite uređaj prije stavljanja ili uklanjanja vreće za sakupljanje. Isključite uređaj prije stavljanja ili uklanjanja vreće za sakupljanje.
- Ako strani predmeti dospiju u lijevak za punjenje ili se začuje neobična buka i uređaj počne vibrirati, treba ga odmah isključiti i pustiti da se zaustavi. Izvucite mrežni utikač i provjerite sljedeće:
 - ispitajte štetu
 - zamijenite ili popravite oštećene dijelove
 - pregledajte uređaj i pritegnite labave dijelove

 **Uređaj ne smijete popravljati ako za to niste ovlašteni.**

Što mogu usitnjavati?

Da:

- organske otpatke iz kućanstva i vrta npr. komade živice i drveća, ocvalo cvijeće, otpatke iz kuhinje

Ne:

- Staklo, metalne dijelove, plastiku, plastične vrećice, kamenje, otpatke tkanine, korijenje sa zemljom, otpatke jela, ribe i mesa.

Posebna upozorenja za usitnjavanje:

- Granje usitnjujte odmah nakon što ga odrežete
 - ta vrsta materijala nakon isušivanja postaje vrlo tvrda, a maksimalni promjer grane koja se usitnjava na taj način postaje manji.
- Kod jako razgranatih grana odstranite bočne izbojke.
- Obrada otpadaka iz kuhinje tj. vrta koji sadrže puno vode ili su ljepljivi
 - treba ih usitnjavati naizmjenice s drvenim materijalom kako bi se spriječilo začepljenje uređaja.
- Nemojte pustiti da usitnjeni materijal previše napuni otvor za izbacivanje. On može začepliti kanal za izbacivanje zbog čega može doći do povratnog udarca materijala kroz otvor za punjenje.
- Kad se uređaj začepi, očistite otvor za punjenje i kanal za izbacivanje. Za to najprije isključite motor i izvadite mrežni utikač.
 - ⓘ Koristite napravu za guraje ili kuki za uklanjanje blokiranih predmeta iz lijevka ili otvora za izbacivanje.
- Pazite na to da se pridržavate maksimalnog presjeka granja koji se može obrađivati (vidi „Tehnički podaci“). Ovisno o vrsti i svježini drva, može se smanjiti maksimalan presjek granja koje ćete usitnjavati.
- Mehanizam s noževima uglavnom samostalno uvlači materijal za usitnjavanje.
- Izbjegavajte preopterećenje i blokiranje motora češćim povlačenjem jačih grana.
- U slučaju preopterećenja uređaja samostalno se isključuje sklopka koja ima ugrađenu sklopku za zaštitu motora.
 - nakon oko 5 minuta vrtna sječkalica se ponovno uključuje
 - ako se uređaj nakon tog vremena čekanja ne može ponovno uključiti, pogledajte upute pod točkom „Moguće smetnje“.

Zamjena noža



Prije početka zamjene noža treba izvaditi strujni utikač.

⚠ Opasnost od ozljeđivanja prstiju i ruku prilikom rada na mehanizmu s noževima. Nosite zaštitne rukavice.

 Otvorite uređaj.



 Fiksirajte mehanizam noževa.

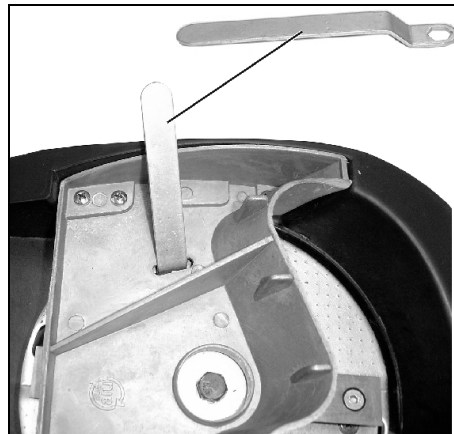

Smanjeni učinak rezanja:

jedna oštrica noža je tupa

 Okrenite nož i koristite još nekorištenu oštricu.



Lijevi navoj

ⓘ Prije ugradnje provjerite je li nož oštećen (urezi, pukotine). Oštećene noževe morate odmah zamijeniti.

sve oštrice noža su tupe

 stavite novi komplet noževa (kataloški br. 382425)

ⓘ Istrošene i oštećene noževe uvijek zamijenite u kompletu kako biste izbjegli neuravnoteženost.

Održavanje / Njega / Čuvanje

• Prije početka svakog održavanja

- isključite motor i izvadite mrežni utikač.
- pustite uređaj da se ohladi.
- stavite zaštitne rukavice kako biste spriječili ozljeđivanje.

Ako je uređaj zbog radova održavanja, skladištenja ili zamjene pribora isključen, provjerite je li izvor energije isključen i izvučen mrežni utikač. Provjerite jesu li se zaustavili svi pokretni dijelovi i ako postoji ključ, je li on izvučen. Prije održavanja, premještanja ili sličnog ostavite uređaj da se ohladi.

Nakon isključivanja uređaja rezni alat se ne zaustavlja odmah. Prije nego počnete s radovima popravaka ili održavanja, provjerite jesu li se zaustavili svih dijelovi.

Tijekom održavanja rezaćeg alata treba obratiti pozornost na to da zbog mehanizma za pokretanje alat može još uvijek raditi, čak i kad motor zbog blokade poklopca više ne radi.

Pripazite da nakon tih radova uklonite alat i odvijače koje ste koristili.

• Vrtnu sjeckalicu uglavnom ne treba održavati. Za održavanje njezinih vrijednosti i dugog vijeka trajanja treba obratiti pažnju na slijedeće:

- otvori za prozračivanje moraju biti očišćeni i slobodni
- pregledajte vijke za pričvršćivanje (po potrebi pritegnite)
- nakon usitnjavanja očistite uređaj

Za čišćenje uređaja koristite samo toplu, vlažnu krpu i meku četku.

Nikad nemojte koristiti sredstva za čišćenje ni otapala. Ona bi na uređaju mogla uzrokovati nepopravljive štete. Kemikalije bi mogle nagristi plastične dijelove.



- vrtnu sjeckalicu ne čistite tekućom vodom niti uređajima za čišćenje pod visokim tlakom.
- Sjajne metalne dijelove treba nakon svake upotrebe poprskati biološki razgradivim uljem za zaštitu od korozije.

Tehnički podaci

Tip/Model	AMA 2500
Godina gradnje	vidi posljednju stranicu
Motor	Izmjenični motor 230 V~, 50 Hz, 2800 min ⁻¹ , sa automatskom kočnicom motora
Snaga motora P ₁ (P40)	2500 W
Snaga motora P ₁ (S1)	2000 W
Uzimanje struje I	11,3 A
Sklopka za uključivanje/isključivanje sa	Okidač zaštite motora, električno sigurnosno isključivanje, nulnaponski okidač
Težina	18,5 kg
Razina zvučnog tlaka L _{PA}	83 dB (A) / K = 3 dB (A) - (izmjereno prema 2000/14/EG)
izmjeren intenzitet buke L _{WA}	107 dB (A) - (izmjereno prema 2000/14/EG)
zajamčen intenzitet buke L _{WA}	108 dB (A) - (izmjereno prema 2000/14/EG)
maks. promjer grane koji se može preraditi (vrijedi samo za svježije odrezano drvo)	∅ maks. 40 mm
Klasa zaštite	I
Vrsta zaštite	IP X4
Mrežno osiguranje	16 A troma
UK	13 A troma

Način rada:	(S1) trajni pogon	(P40) neprekidan periodični rad tijekom 10 min: 4 min trajnog pogona 6 min praznog hoda ili neznatnog opterećenja

Moguće smetnje



Prije svakog uklanjanja smetnji

- isključite uređaj
- pričekajte da se stroj u potpunosti zaustavi
- izvucite mrežni utikač

Smetnje	mogući uzroci	otklanjanje
Motor se ne pokreće	<ul style="list-style-type: none">- nedostaje mrežni napon- priključni vod je неисправan- gornji dio kućišta nije dobro zatvoren (aktivirano je sigurnosno isključivanje)	<ul style="list-style-type: none">- pregledati osiguranje- dati na kontrolu (električar)- gornji dio kućišta dobro zatvoriti i pričvrstiti vijkom, ukloniti eventualne nečistoće
Motor zuji ali se ne pokreće	<ul style="list-style-type: none">- blokiran je mehanizam noževa- kondenzator je неисправan	<ul style="list-style-type: none">- isključiti uređaj, izvaditi utikač iz struje i uređaj iznutra očistiti- uređaj poslati na popravak proizvođaču tj. tvrtki koju on imenuje
Smanjeni učinak rezanja	nož je tup	okrenuti ili zamijeniti nož
Uređaj se pokreće, ali blokira kod minimalnog opterećenja blokira i isključuje se putem zaštitne sklopke motora.	Produžni kabel je predugačak ili je presjek premali. Utičnica je previše udaljena od glavnog priključka, presjek priključnog voda je premali.	Presjek produžnog kabela mora biti najmanje 1,5 mm ² , a dužina maksimalno 25 m. Kod dužih kabela presjek mora iznositi najmanje 2,5 mm ² .

Kod daljnjih pogrešnih funkcija molimo Vas kontaktirati naš servis.

EG-Izjava o usklađenosti

Br. (S-No.): 14181

odgovarajući smjernici: **2006/42 EU**

Ovime mi,

Altrad Lescha Atika GmbH

Josef-Drexler-Str. 8 - 89331 Burgau - Germany

s punom odgovornošću izjavljujemo da je ovaj proizvod

Gartenhäcksler (vrtna sječkalica) tip AMA 2500

Serijski broj: 015000 – 040000

usklađen s odredbama gore navedenih EU smjernica kao i s odredbama sljedećih smjernica:

2014/30/EU, 2011/65/EU i 2000/14/EU.

Primijenjene su sljedeće harmonizirane norme:

EN 60335-1:2012+A11+A13+A14+A2; EN 50434:2014; EN 62233:2008; EN 55014-1:2017; EN 55014-2:2015;

EN IEC 61000-3-2:2019; EN 61000-3-11:2000

Megfelelőségi értékelési eljárás: 2000/14/EU - V függelék

Izmjeren intenzitet buke L_{WA} 107 dB (A).

Zajamčen intenzitet buke L_{WA} 108 dB (A).

Pohrana tehničke dokumentacije:

Altrad Lescha Atika GmbH – Technisches Büro – Josef-Drexler-Str. 8 – 89331 Burgau – Germany

Burgau, 20.04.2021

i.A.

i.A. G. Koppenstein, Konstrukcijsko vođenje

Jamstvo

Molimo Vas da obratite pozornost na priloženu izjavu o garanciji.

① Conservare le istruzioni per un utilizzo futuro.

① Consegnare le istruzioni per l'uso a tutte le persone chiamate ad operare con l'apparecchio.



Non mettere in funzione l'apparecchio senza avere prima letto le presenti istruzioni per l'uso, avere osservato tutte le norme specificate e avere montato l'apparecchio nel modo descritto!



I bambini e le persone con ridotte capacità fisiche, sensoriali o mentali o prive di esperienza ovvero le persone che non hanno familiarità con il manuale d'uso, non possono operare né utilizzare l'apparecchio.



L'apparecchio non deve essere utilizzato da bambini e ragazzi di età inferiore a 16 anni.

Indice

Montaggio	1
Standard di fornitura	77
Simboli: apparecchio, istruzioni originali	77
Tempi di esercizio	78
Utilizzo conforme alla finalità d'uso	78
Rischi residui	78
Indicazioni di sicurezza	78
Messa in funzione	80
Utilizzo del tritatore da giardino	81
Sostituzione della lama	81
Cura / Manutenzione / Conservazione	82
Dati tecnici	83
Anomalie	83
Dichiarazione di conformità CE	84
Garanzia	84
Pezzi di ricambio	145

Standard di fornitura

☞ Una volta disimballato l'apparecchio, verificare se il contenuto della scatola

- ▶ è completo;
- ▶ presenta eventuali danni imputabili al trasporto.

Comunicare immediatamente al rivenditore o al costruttore eventuali contestazioni. Non verranno presi in considerazione i reclami presentati in un momento successivo.

- 1 unità premontata
- 1 confezione di viti
- 1 asta di sostegno sinistra
- 1 contenitore di raccolta
- 1 asta di sostegno destra
- 1 istruzioni originali
- 1 asse
- 1 dichiarazione di garanzia
- 2 ruote

Simboli presenti sull'apparecchio



Prima della messa in funzione, leggere e applicare quanto contenuto nelle istruzioni per l'uso e nelle norme di sicurezza.

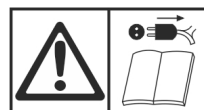

Prima degli interventi di riparazione, manutenzione e pulizia, spegnere il motore e disinserire la spina di alimentazione.



Pericolo di lancio di parti con il motore in funzione – tenere lontano dalla zona di pericolo persone estranee, nonché animali domestici e da produzione.



Attendere l'arresto completo di tutti i componenti della macchina prima di toccarli.



Attenzione: lame rotanti!
Non tenere le mani e i piedi nelle aperture quando l'apparecchio è in funzione.



Indossare occhiali e cuffie di protezione.



Indossare guanti di protezione.



Proteggere dall'umidità.



Non utilizzare come pedana.



Il prodotto corrisponde alle direttive europee vigenti per prodotti analoghi.



Non gettare le apparecchiature elettriche tra i rifiuti domestici. Smaltire nel modo corretto apparecchiature, accessori e imballaggio.

Ai sensi della Direttiva europea 2012/19/UE sui rifiuti di apparecchiature elettriche ed elettroniche le apparecchiature elettriche inutilizzabili devono essere raccolte separatamente e riciclate nel rispetto dell'ambiente.

Simboli delle istruzioni originali



Potenziale pericolo o situazione pericolosa. La mancata osservanza di questo avviso potrebbe causare lesioni o danni materiali.



Avvisi importanti per un utilizzo conforme. La mancata osservanza di questo avviso potrebbe causare guasti.



Avvisi per l'utente. Questi avvisi aiutano l'utente a sfruttare al meglio tutte le funzionalità.



Montaggio, utilizzo e manutenzione. Qui vengono spiegate in modo chiaro le operazioni da compiere.

Tempi di esercizio

Osservare anche le disposizioni regionali sulla protezione dai rumori.

Utilizzo conforme alla finalità d'uso

Per utilizzo conforme alla finalità d'uso si intende la triturazione di

- rami di ogni tipo fino al diametro massimo (in base al tipo di legno e alla freschezza)
- rifiuti di giardinaggio secchi, umidi, vecchi di diversi giorni alternativamente con rami.

Si esclude espressamente la triturazione di vetro, metallo, pezzi e sacchetti di plastica, pietre, scarti di tessuti, radici con la terra, rifiuti senza consistenza solida (ad es., rifiuti di cucina).

Il trituratore da giardino è adatto esclusivamente per l'uso privato domestico e per il giardinaggio.

Sono considerati trituratori destinati al settore domestico e di giardinaggio quelli non impiegati in giardini pubblici, parchi, centri sportivi, in campo agricolo, forestale e commerciale.

Per utilizzo conforme alla finalità d'uso si intende anche l'osservanza delle condizioni di funzionamento, manutenzione e riparazione prescritte dal costruttore e il rispetto delle norme di sicurezza contenute nelle istruzioni originali.

Ogni utilizzo diverso è da considerarsi come non conforme alla finalità d'uso. Il costruttore declina ogni responsabilità per i danni di qualsiasi genere da ciò risultanti. Il rischio ricade esclusivamente sull'utente.

Il costruttore declina ogni responsabilità per i danni di qualsiasi genere che dovessero risultare da modifiche al trituratore da giardino apportate in proprio dall'utente.

L'apparecchio deve essere preparato, utilizzato e sottoposto a manutenzione solo da persone che abbiano acquisito familiarità con esso e siano a conoscenza dei rischi connessi. Gli interventi di riparazione devono essere eseguiti solo dai nostri tecnici oppure dai centri di assistenza da noi consigliati.

Rischi residui

⚠ Anche in caso di utilizzo conforme e nonostante l'osservanza di tutte le norme di sicurezza pertinenti, potrebbero comunque sussistere rischi residui dovuti alla costruzione specifica per la finalità d'uso prevista.

I rischi residui possono essere ridotti al minimo attenendosi scrupolosamente a tutte le norme di sicurezza e usando l'apparecchio in modo conforme alla finalità d'uso.

Attenzione e cautela riducono il rischio di lesioni alle persone e danni alle cose.

- Pericolo di lesioni alle dita o alle mani, se si afferra un'apertura con la mano o si arriva al gruppo lame.
- Pericolo di lesioni alle dita e alle mani durante gli interventi di montaggio e pulizia effettuati sul gruppo lame.
- Pericolo di lesioni nella zona dell'imbuto a causa della proiezione di pezzi da triturare.
- Pericolo dovuto alla corrente, in caso di utilizzo di conduttori di collegamento elettrici non a norma.

- Contatto con parti sotto tensione in caso di componenti elettrici aperti.
- Danni all'udito in caso di lavori di lunga durata senza apposite protezioni.

Nonostante tutte le contromisure adottate, potrebbero comunque crearsi chiari rischi residui.

Indicazioni di sicurezza

⚠ Prima della messa in funzione di questi utensili, leggere e osservare le seguenti norme e le norme di sicurezza in vigore nei singoli paesi. In questo modo è possibile proteggere se stessi e gli altri dal rischio di contusioni.

ⓘ Consegnare le norme di sicurezza a tutte le persone chiamate ad operare con la macchina.

ⓘ Conservare le presenti norme di sicurezza in buono stato.

ⓘ **Apparecchio con interruttore di sicurezza**

L'interruttore montato su questo trituratore con freno motore automatico garantisce la sicurezza. Infatti impedisce la messa in moto del motore in caso di apparecchio aperto, evitando il contatto accidentale con il gruppo lame in movimento.

⚠ Gli interventi di riparazione sull'interruttore di sicurezza devono essere eseguiti dal produttore o dall'azienda incaricata da quest'ultimo.

- Prima dell'uso, acquisire familiarità con l'apparecchio facendo riferimento alle istruzioni originali.
- Non utilizzare l'apparecchio per scopi diversi da quelli previsti (si veda Utilizzo conforme alla finalità d'uso e Utilizzo del trituratore da giardino).
- Garantire un supporto sicuro e mantenere in ogni momento l'equilibrio. Non sporgersi in avanti. Durante l'introduzione del materiale da tritare posizionarsi alla stessa altezza dell'apparecchio.
- Agire con la massima attenzione. Prestare attenzione a quanto si sta per fare. Lavorare con coscienza. Non utilizzare l'apparecchio se si è stanchi o sotto l'influsso di droghe, alcool o medicinali. Un momento di disattenzione durante l'uso dell'apparecchio potrebbe infatti causare lesioni serie.
- Durante il lavoro, indossare occhiali, guanti da lavoro e cuffie di protezione.
- Indossare indumenti di lavoro appropriati:
 - non indossare indumenti ampi o gioielli che potrebbero incastrarsi nelle parti mobili
 - scarpe antiscivolo
 - pantaloni lunghi per proteggere le gambe
 - non indossare abiti larghi oppure con nastri o cordoncini pendenti.
- Non lavorare con l'apparecchio quando si è scalzi o si indossano sandali leggeri.
- L'operatore è responsabile nei confronti di terzi nella zona di lavoro dell'apparecchio.
- I bambini non possono giocare con l'apparecchio.
- Tenere i bambini lontani dall'apparecchio.
- Non affidare ai bambini le operazioni di pulizia e manutenzione.
- Non lasciare mai l'apparecchio senza sorveglianza.
- Non utilizzare mai l'apparecchio in presenza di estranei.

- Non lasciare mai l'apparecchio incustodito.
- Tenere la zona di lavoro in ordine! Il disordine potrebbe causare incidenti. Tenere la zona di lavoro in ordine! Il disordine potrebbe causare incidenti.
- Assumere una posizione di lavoro corretta, ovvero posizionarsi lateralmente o dietro all'apparecchio. Non sostare mai nell'area dell'apertura di espulsione.
- Non afferrare mai l'apertura di riempimento o di espulsione.
- Tenere il viso e il corpo lontani dall'apertura di riempimento.
- Non sovraccaricare l'apparecchio! Si lavora al meglio e nella massima sicurezza rispettando il campo di potenza specificato.
- Mettere in funzione l'apparecchio solo con i dispositivi di protezione completi e correttamente montati; sull'apparecchio non modificare nulla che possa comprometterne la sicurezza.
- Non eludere la funzione di bloccaggio del dispositivo di protezione.
- Non modificare l'impostazione del regolatore del motore; il numero di giri regola la velocità di lavoro massima sicura e protegge il motore e tutte le sue parti rotanti da danni causati da un'eccessiva velocità. In caso di problemi, rivolgersi al servizio di assistenza.
- Non mettere in funzione l'apparecchio senza l'imbuto di riempimento.
- Non modificare l'apparecchio o parti di esso.
- Collegare l'apparecchio prima di accendere il motore.
- Non spruzzare acqua sull'apparecchio. (Fonte di pericolo corrente elettrica).
- Tenere in considerazione gli influssi ambientali:
 - non usare l'apparecchio in ambienti umidi o bagnati;
 - non lasciare l'apparecchio sotto la pioggia;
 - non lavorare in condizioni meteorologiche avverse (ad es. pioggia, rischio di fulmini);
 - lavorare esclusivamente in condizioni di visibilità sufficiente, garantire un'illuminazione adeguata.
- Per evitare il pericolo di lesioni alle dita, reggere saldamente il gruppo lame durante gli interventi di montaggio e pulizia (si veda fig. "Sostituzione della lama") e indossare guanti di protezione.
- Spegnere la macchina e disinserire la spina di alimentazione dalla presa nei seguenti casi:
 - Lavori di riparazione
 - Eliminazione di anomalie
 - Controlli dei conduttori di collegamento per accertarsi che non siano aggrovigliati o danneggiati;
 - Trasporto
 - Interventi di riparazione
 - Sostituzione della lama
 - Abbandono (anche per interruzioni di breve durata)
- In caso di intasamenti nell'apertura di riempimento e di espulsione della macchina, spegnere il motore e disinserire la spina di alimentazione prima di rimuovere i residui di materiale.
- Non toccare i componenti mobili pericolosi prima di avere staccato la macchina dal cavo di alimentazione e prima che siano giunti all'arresto completo.
- Controllare se l'apparecchio presenta danni:
 - Prima di riutilizzare l'apparecchio, è necessario verificare attentamente se le protezioni funzionano in modo corretto e secondo le disposizioni.



- Controllare se le parti mobili funzionano in modo ottimale senza bloccarsi o se vi sono parti danneggiate. Per assicurare un funzionamento ottimale dell'apparecchio, tutte le parti devono essere montate in modo corretto e devono soddisfare tutte le condizioni previste.
- Le protezioni e le parti danneggiate devono essere riparate o sostituite a regola d'arte da parte di un'officina specializzata autorizzata, salvo diversamente indicato nelle istruzioni originali.
- Sostituire le etichette di sicurezza danneggiate o illeggibili.
- Conservare i dispositivi inutilizzati in un luogo asciutto e chiuso lontano dalla portata dei bambini.

Sicurezza elettrica

- Esecuzione dei conduttori di collegamento conformemente a IEC 60245 (H 07 RN-F) con una sezione dei fili di almeno
 - 1,5 mm² nei cavi aventi una lunghezza fino a 25 m
 - 2,5 mm² nei cavi aventi una lunghezza superiore a 25 m
- conduttori di collegamento lunghi e sottili producono una caduta di tensione. Il motore non raggiunge più la sua potenza massima e il funzionamento dell'apparecchio viene ridotto.
- Le spine e le prese volanti sui conduttori di collegamento devono essere in gomma, PVC morbido o altro materiale termoplastico della stessa consistenza meccanica o rivestite con questo materiale.
- La presa a innesto del conduttore di collegamento deve essere protetta da spruzzi d'acqua.
- Durante la posa dei conduttori di collegamento assicurarsi che non siano danneggiati o schiacciati e che il connettore non sia umido.
- Tenere il cavo di prolunga lontano da componenti mobili pericolosi per evitare di danneggiare il cavo e di favorire così il contatto con componenti attivi.
- In caso di utilizzo di una bobina per cavi, svolgere completamente il cavo.
- Non utilizzare il cavo per scopi per i quali non è adatto. Proteggere il cavo da calore, olio e bordi affilati. Non utilizzare il cavo per disinserire la spina dalla presa.
- Controllare regolarmente i cavi di prolunga e sostituirli quando sono danneggiati.
- Non toccare il conduttore di collegamento danneggiato senza averlo scollegato dall'alimentazione di rete. Il conduttore di collegamento danneggiato può fungere da collegamento con elementi sotto tensione.
- Non utilizzare conduttori di collegamento difettosi.
- All'aperto utilizzare solo cavi di prolunga appositamente omologati e contrassegnati in modo adeguato.
- Non utilizzare collegamenti elettrici provvisori.
- Non cavallottare mai i dispositivi di protezione né metterli fuori servizio.
- Collegare l'apparecchio con l'interruttore di sicurezza per correnti di guasto (30 mA).

 **Il collegamento elettrico o le riparazioni sulle parti elettriche della macchina devono essere eseguiti da un elettricista autorizzato o da uno dei nostri centri di assistenza. Attenersi alle disposizioni locali, in particolare relative alle misure di sicurezza.**

- ⚠ Per evitare rischi i cavi di alimentazione danneggiati devono essere sostituiti dal produttore oppure presso uno dei suoi centri di assistenza o da una persona qualificata.
- ⚠ Le riparazioni su altri componenti della macchina devono essere eseguite dal costruttore o da uno dei suoi centri di assistenza.
- ⚠ Utilizzare solo pezzi originali. L'utilizzo di pezzi di ricambio diversi potrebbe causare incidenti per l'utilizzatore. Il costruttore declina ogni responsabilità per i danni da ciò risultanti.

Comportamento in caso di emergenza

- Adottare le misure di pronto soccorso necessarie in base alla lesione e richiedere il più rapidamente possibile l'intervento di un medico qualificato.
- Proteggere il ferito da altre lesioni e fargli mantenere la calma.



Messa in funzione

- Accertarsi che l'apparecchio sia montato completamente e correttamente.
- Ai fini dell'utilizzo del tritatore, posizionarlo su una base orizzontale e solida (pericolo di ribaltamento).
- Evitare di lavorare su superfici umide. Una superficie umida compromette la stabilità dell'apparecchio, aumentando il rischio di incidenti.
- Non utilizzare l'apparecchio su una superficie lastricata o brecciata sulla quale il materiale espulso potrebbe favorire il rischio di lesioni.
- Utilizzare l'apparecchio solo all'aperto. Mantenere una distanza (almeno 2 m) da una parete o da un altro oggetto fisso.
- Non lavorare direttamente vicino a piscine o stagni da giardino.
- Non utilizzare l'apparecchio in condizioni meteorologiche avverse.
- Prima di ogni utilizzo, controllare:
 - che il cavo di collegamento o di prolunga non sia danneggiato (incrinature, tagli o simili) o usurato (indice di fragilità)
 - ⚠ **non utilizzare cavi di collegamento o di prolunga difettosi**
 - se l'apparecchio presenta danni (si veda Norme di sicurezza)
 - se il tritatore è usurato o danneggiato e ben fissato
 - che tutte le viti, i dadi e i bulloni e altro materiale di fissaggio siano ben stretti
 - che le coperture, il deflettore e i cartelli di sicurezza siano in posizione e in buono stato.

Allacciamento alla rete

- Confrontare la tensione specificata nella targhetta, ad esempio 230 V, con la tensione di rete e collegare correttamente la sega alla presa a massa corrispondente.
- Collegare la macchina mediante un interruttore di sicurezza contro corrente di guasto da 30 mA.
- Utilizzare solo cavi di prolunga a tre fili con cavo di messa a terra collegato e una sezione adeguata.

Protezione

		Svizzera	UK
2500 W	16 A inerte 		13 A inerte 

Impedenza di rete

In caso di condizioni della rete sfavorevole, durante l'accensione dell'apparecchio possono verificarsi brevi cadute di tensione che possono danneggiare altri dispositivi (ad es., sfarfallio di una spia).

Per escludere guasti, osservare le impedenze di rete massime indicate nella tabella.

Potenza assorbita P_1 (W)	Impedenza di rete Z_{max} (Ω)
2500	0,24

Interruttore On/Off

Non utilizzare apparecchi il cui interruttore sia difficile da attivare e disattivare. Gli interruttori danneggiati devono essere immediatamente riparati o sostituiti dal servizio clienti.

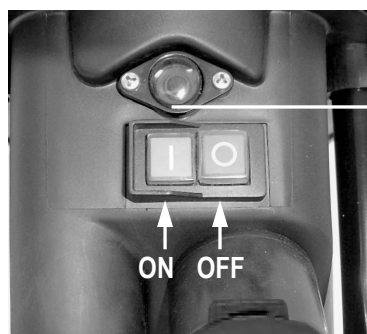

Pulsante di richiamo (salvamotore)

Accensione

Premere il pulsante verde 

Spegnimento

Premere il pulsante rosso 

Protezione contro il riavvio in mancanza di corrente

In mancanza di corrente, l'apparecchio si spegne automaticamente (dispositivo di attivazione della tensione di sbilanciamento). Per riaccendere l'apparecchio, premere nuovamente il pulsante verde.

Salvamotore

Il motore è dotato di un interruttore di protezione e si spegne automaticamente in caso di sovraccarico. Dopo una pausa di raffreddamento (circa 5 min.), il motore può essere nuovamente acceso. Premere

1. tasto di ripristino (salvamotore)
2. pulsante verde I per la riaccensione 

ⓘ Per rimuovere gli oggetti rimasti bloccati, dall'imbuto di entrata o dalla fessura di espulsione, utilizzare un pressino o un gancio.

⚠ **Prima di reinserire la trinciatrice, attendere SEMPRE che questa si sia fermata completamente.**

Utilizzo del trituratore da giardino

- Assumere una posizione di lavoro corretta, ovvero posizionarsi lateralmente o dietro all'apparecchio. Non sostare mai nell'area dell'apertura di espulsione.
- Garantire un supporto sicuro e mantenere in ogni momento l'equilibrio. Non sporgersi in avanti. Durante l'introduzione del materiale da tritare posizionarsi alla stessa altezza dell'apparecchio.
- Durante la messa in funzione dell'apparecchio, restare sempre all'esterno della zona di espulsione.
- **⚠ I materiali più lunghi che sporgono dall'apparecchio potrebbero essere proiettati verso l'operatore quando vengono tirati dalle lame! Mantenere una distanza di sicurezza!**
- Non afferrare mai l'apertura di riempimento o di espulsione.
- Tenere il viso e il corpo lontani dall'apertura di riempimento.
- Non portare le mani, altre parti del corpo e indumenti nel tubo di riempimento, nel canale di espulsione o in prossimità di altre parti rotanti.
- Prima di accendere l'apparecchio, verificare se sono presenti resti di materiali triturati nell'imbuto di riempimento.
- Non inclinare né trasportare (modifica della postazione) l'apparecchio con il motore in funzione.
- Assicurarsi che il motore sia privo di rifiuti e altri accumuli, in modo da proteggerlo da possibili danni o incendi.
- Durante il riempimento, verificare che pezzi metallici, pietre, bottiglie o altri oggetti che non vanno triturati non finiscano nell'imbuto di riempimento.
- Spegnerne l'apparecchio prima di applicare o rimuovere il sacco di raccolta. Spegnerne l'apparecchio prima di applicare o rimuovere il sacco di raccolta.
- Se oggetti estranei entrano nell'imbuto di riempimento o l'apparecchio inizia a emettere rumori strani o vibrazioni, spegnere immediatamente l'apparecchio e farlo fermare. Disinserire la spina ed procedere nel modo seguente:
 - verificare il danno
 - sostituire o riparare le parti danneggiate
 - controllare l'apparecchio e serrare le parti allentate

⚠ Non riparare l'apparecchio se non si è autorizzati.

☞ Che cosa si può tritare?

Si:

- rifiuti organici domestici e da giardino, come rami di siepi e di alberi, fiori appassiti, rifiuti da cucina

No:

- vetro, parti metalliche, plastica, sacchetti di plastica, pietre, scarti di tessuti, radici con la terra, resti di cibo, pesce e carne

☞ Istruzioni particolari per la triturazione:

- Triturare i rami, i ramoscelli e i legni subito dopo averli tagliati
 - questo materiale, seccandosi, diventa molto dura; di conseguenza, il diametro massimo dei rami da sminuzzare si riduce.
- Rimuovere i getti laterali in caso di rami molto ramificati.

- Trattamento di rifiuti da giardino o da cucina molto acquosi e che tendono ad attaccarsi
 - per evitare l'intasamento dell'apparecchio, sminuzzare questo materiale alternandolo con rifiuti legnosi.
- Non fare accumulare eccessivamente il materiale triturato nell'area dell'apertura di espulsione. In caso contrario, il materiale già tritato potrebbe intasare il canale di espulsione. Ciò può provocare un contraccolpo del materiale attraverso l'apertura di riempimento.
- Se l'apparecchio è intasato, pulire l'apertura di riempimento e il canale di espulsione. A tal fine, spegnere prima il motore e disinserire la spina di alimentazione.
 - ⓘ Per rimuovere gli oggetti rimasti bloccati, dall'imbuto di entrata o dalla fessura di espulsione, utilizzare un pressino o un gancio.
- Accertarsi di rispettare il diametro massimo dei rami da sminuzzare corrispondente all'apparecchio in uso (si "Dati tecnici"). A seconda del tipo e della freschezza del legno può ridursi il diametro dei rami massimo da sminuzzare.
- Il gruppo lame ritira automaticamente il materiale da tritare.
- Evitare il sovraccarico e il blocco del motore con rami più grandi ritirando frequentemente il ramo.
- In caso di sovraccarico dell'apparecchio, l'interruttore dotato di salvamotore si spegne automaticamente
 - accendere nuovamente il trituratore dopo circa 5 min.
 - se l'apparecchio non si riaccende dopo questo intervallo di tempo, consultare il paragrafo "Possibili guasti".

Sostituzione della lama



Prima di sostituire la lama, disinserire la spina di alimentazione.



Pericolo di lesioni alle dita e alle mani durante gli interventi sul gruppo lame. Indossare guanti di protezione.



Aprire l'apparecchio



 Fissare il gruppo lame.

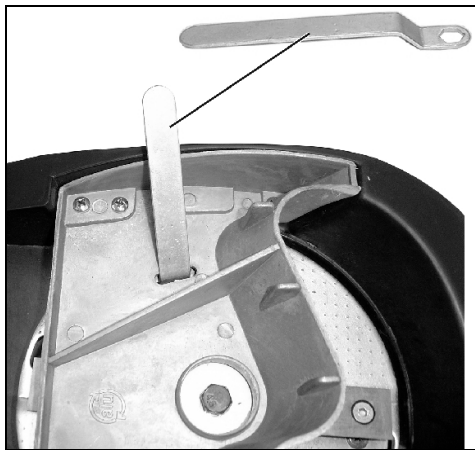

Capacità di taglio ridotta:

un filo smussato

 inversione di un filo non utilizzato

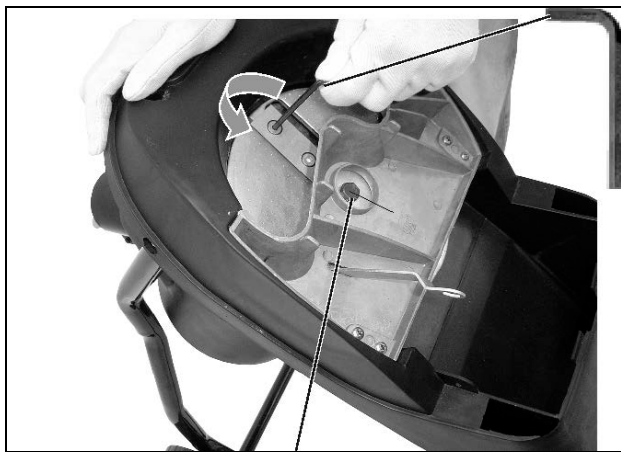

Filettatura sinistra

 Prima del montaggio, assicurarsi che la lama non sia danneggiata (intagli, fessure). Sostituire le lame danneggiate.

tutti i fili smussati

 nuovo set di lame (n. d'ordine 382425)

 Per evitare squilibrate sostituire sempre solo il set completo di lame usurate o danneggiate.

Cura / Manutenzione / Conservazione

• **Prima di qualsiasi intervento di manutenzione**

- Spegner il motore e disinserire la spina
- Lasciar raffreddare l'apparecchio
- Indossare guanti protettivi per evitare lesioni.

Quando l'apparecchio viene spento per le operazioni di manutenzione, magazzinaggio o sostituzione, verificare che la fonte di energia sia disattiva e la spina di alimentazione staccata. Assicurarsi che tutte le parti mobili siano ferme e che la chiave, qualora presente, sia disinserita. Lasciare raffreddare l'apparecchio prima delle operazioni di manutenzione, regolazione, ecc.

L'utensile di taglio non si ferma subito dopo lo spegnimento. Prima di iniziare la riparazione o la manutenzione, attendere l'arresto di tutte le parti.

Durante la manutenzione dell'utensile di taglio, verificare che esso continui a funzionare attraverso il meccanismo di avvio, anche quando il motore non è in funzione in seguito al bloccaggio della copertura.

Accertarsi di rimuovere l'utensile e la chiave dopo la manutenzione o la riparazione.

• Il trituratore da giardino non necessita di alcuna manutenzione. Per mantenere il valore e garantire una lunga durata dell'apparecchio, osservare quanto segue:

- lasciare libere e pulite le fessure di ventilazione.
- controllare le viti di fissaggio (se necessario, serrare).
- dopo la triturazione, pulire l'apparecchio internamente ed esternamente



Per la pulizia dell'apparecchio utilizzare solo un panno umido caldo e una spazzola morbida.

Non utilizzare mai detersivi o solventi. L'utilizzo di tali prodotti potrebbe danneggiare irreparabilmente l'apparecchio. Le parti in plastica possono essere aggredite dalle sostanze chimiche.



- Non pulire il trituratore con acqua corrente o idropulitrici.
- Dopo l'uso, trattare tutti i componenti metallici lucidi con olio ecologico e biologico per proteggerli dalla corrosione.

Dati tecnici

Tipo/Modello	AMA 2500
Anno di costruzione	vedere ultima pagina
Motore	Motore a corrente alternata 230 V~, 50 Hz, 2800 min ⁻¹ , con freno motore automatico
Potenza motore P ₁ (P40)	2500 W
Potenza motore P ₁ (S1)	2000 W
Assorbimento di corrente nominale	11,3 A
Interruttore On/Off	Salvamotore, interruttore di sicurezza elettrico, dispositivo di attivazione della tensione di sbilanciamento
Peso	18,5 kg
Livello di pressione acustica L _{PA}	83 dB (A) / K= 3 dB (A) - (misurazione secondo la direttiva 2000/14/CE)
Livello di potenza acustica misurato L _{WA}	107 dB (A) - (misurazione secondo la direttiva 2000/14/CE)
Livello di potenza acustica garantito L _{WA}	108 dB (A) - (misurazione secondo la direttiva 2000/14/CE)
Diametro max. dei rami da sminuzzare (a seconda del tipo e della freschezza del legno)	∅ max. 40 mm
Classe di protezione	I
Categoria di protezione	IP X4
Protezione della rete UK	16 A inerte  13 A inerte 

Modalità operativa:	(S1) Funzionamento continuo	(P40) Funzionamento periodico ininterrotto con 10 min.: 4 min. di funzionamento continuo 6 min. di funzionamento al minimo o carico minore

Anomalie



Prima di rimuovere qualsiasi guasto

- Spegner l'apparecchio
- Attendere l'arresto del tritatore
- Disinserire la spina di alimentazione

Guasto	Possibile causa	Eliminazione
Il motore non si avvia	<ul style="list-style-type: none"> - Tensione di rete mancante - Cavo di collegamento difettoso - Parte superiore dell'alloggiamento non chiusa correttamente (arresto di sicurezza attivato) 	<ul style="list-style-type: none"> - Controllare la protezione - Fare controllare (da un elettricista) - Chiudere correttamente la parte superiore dell'alloggiamento e avvitare; se necessario, rimuovere le impurità
Il motore ronza, ma non si avvia	<ul style="list-style-type: none"> - Gruppo lame bloccato - Condensatore difettoso 	<ul style="list-style-type: none"> - Spegner l'apparecchio, disinserire la spina e pulire l'apparecchio internamente - Fare riparare l'apparecchio dal produttore o dall'azienda incaricata da quest'ultimo
Capacità di taglio ridotta	Lama smussata	Invertire o sostituire la lama
L'apparecchio si avvia, ma si blocca con carico ridotto e si spegne attraverso il salvamotore.	Cavo di prolunga troppo lungo o sezione troppo piccola. Presa troppo lontana dal collegamento principale e sezione del conduttore di collegamento troppo piccola	Lunghezza del cavo di prolunga minima 1,5 mm ² , massima 25 m. In caso di cavi più lunghi, sezione di almeno 2,5 mm ² .

In caso di ulteriori anomalie o domande rivolgersi al proprio rivenditore locale.

Dichiarazione di conformità CE

N. (S-No.): 14181

corrispondentemente alle direttive:

2006/42/CE

Con la presente dichiariamo

Altrad Lescha Atika GmbH

Josef-Drexler-Str. 8, 89331 Burgau – Germany

sotto la nostra responsabilità che il prodotto

Gartenhäcksler (Trituratore da giardino) tipo AMA 2500

Numero di serie: 015000 – 040000

è conforme alle disposizioni delle summenzionate Direttive CE, nonché alle disposizioni delle seguenti ulteriori Direttive:
2014/30/UE, 2011/65/UE e 2000/14/CE.

Sono state applicate le seguenti norme armonizzate:

EN 60335-1:2012+A11+A13+A1+A14+A2; EN 50434:2014; EN 62233:2008; EN 55014-1:2017; EN 55014-2:2015;

EN IEC 61000-3-2:2019; EN 61000-3-11:2000

Procedura di accertamento di conformità: 2000/14/CE - Appendice V.

Livello di potenza acustica misurato L_{WA} 107 dB (A)

livello di potenza acustico garantito L_{WA} 108 dB (A)

Conservazione dei documenti tecnici:

Altrad Lescha Atika GmbH – ufficio tecnico – Josef-Drexler-Str. 8 – 89331 Burgau – Germany

Burgau, 20.04.2021

i.A.



i.A. G. Koppenstein, Direzione Costruzioni

Garanzia

Si prega di fare riferimento alla dichiarazione di garanzia allegata.

ⓘ Skal oppbevares for senere bruk.

ⓘ La bruksanvisningen være tilgjengelig for alle personer som arbeider med maskinen.

  Du må ikke ta dette apparatet i drift før du har lest denne bruksanvisningen, studert de angitte henvisningene og montert apparatet slik det beskrives.

 Barn, personer med begrensede fysiske, psykiske eller sensoriske evner eller utilstrekkelig erfaring og kunnskap eller personer som ikke vet hvordan maskinen benyttes får ikke lov til å betjene/benytt den.

 Barn og unge under 16 år får ikke betjene maskinen.

Innhold

Montasje	1
Samlet leveranse	85
Apparatets / Original bruksanvisningens symboler	85
Driftstider	85
Hensiktsmessig anvendelse	86
Restrisikoer	86
Arbeide under trygge forhold	86
Ibruktaking	87
Arbeide med hakkelsmaskinen	88
Knivskifting	89
Vedlikehold / Pleie / Oppbevaring	90
Tekniske data	90
Mulige driftsforstyrrelser	91
EF- konformitetserklæring	91
Garantibetingelser	91
Reservdeler	145

Samlet leveranse

 Kontroller følgende når du har pakket ut esken:

- ▶ er esken komplett
- ▶ har det oppstått ev. transportkader

Reklamer omgående til forhandleren, leverandøren hhv. produsenten. Senere reklamasjoner godkjennes ikke.

- 1 formontert apparatdel
- 1 støtteben – venstre
- 1 støtteben – høyre
- 1 aksel
- 2 hjul
- 1 skruepose
- 1 samlesekk
- 1 original bruksanvisning
- 1 garantierklæring

Apparatets symboler



Les nøye gjennom bruks-anvisningen og vær oppmerksom på sikkerhetsanvisningene før apparatet tas i drift.



Slå av motoren og trekk ut støpselet før du foretar reparasjons-, vedlikeholds- og rengjørings-arbeider.



Fare pga. deler som akselererer videre når motoren er i gang – personer uten deltagelse, hus- og nyttedyr må holdes borte fra fareområdet.



Vent til alle maskindelene har stanset helt før du berører dem.



Vær oppmerksom på de roterende knivene. Ikke hold hender eller føtter i åpninger når maskinen er i gang.



Bruk øye- og hørselsvern.



Bruk vernehansker.



Må beskyttes mot fuktighet.



Må ikke benyttes som trinn.



Produktet tilsvarer de gjeldene europeiske produkt-spesifikke retningslinjene.



Elektriske apparater må ikke kastes sammen med husholdningsavfallet. Apparat, tilbehør og emballasje må innleveres for miljøvennlig gjenbruk. I henhold til det europeiske direktivet 2012/19/EU angående utrangerte elektriske og elektroniske apparater må elektriske apparater som ikke lenger kan benyttes samles separat og tilføres den miljøvennlige gjenbrukskretsen.

Original bruksanvisningens symboler



Overhengende fare eller farlig situasjon. Dersom du ignorerer disse anvisningene, kan det føre til personskader og materielle skader.



Viktige anvisninger for korrekt håndtering. Forstyrrelser kan oppstå som følge av at du ignorerer disse anvisningene.



Brukeranvisninger. Disse anvisningene hjelper deg å utnytte alle funksjonene optimalt.



Montasje, betjening og vedlikehold. Her forklares nøyaktig hva du må gjøre.

Driftstider

Vær oppmerksom på forskriftene som gjelder i ditt område.

Hensiktsmessig anvendelse

Riktig bruk omfatter hakling av

- alle typer kvister med et maks. tverrsnitt (alt etter tretype og hvor friskt det er)
- visstent, fuktig, flere dager gammelt hageavfall blandet med kvister

Hakling av glass, metall, kunststoffdeler, platikkposer, steiner, materialavfall, røtter med jord, avfall uten fast konsistens (f. eks. matavfall) er utrykkelig forbudt.

Denne hakkelsmaskinen er kun egnet til privat bruk i hagen din.

Hakkelsmaskiner som er ment brukt i private husholdninger og hageområder, er slike som ikke benyttes på offentlige anlegg, parker, idrettsanlegg og innen landbruks og skogsdrift og ikke benyttes i kommersielt øyemed.

Til riktig bruk hører også at man må overholde produsentens drifts-, vedlikeholds- og reparasjonsbetingelser og overholdelse av sikkerhetsinformasjonene i anvisningen.

All bruk utover dette gjelder som uriktig bruk. Produsenten er ikke ansvarlig for skader som oppstår på grunn av dette. Brukeren bærer selv risikoen.

Hvis du selv foretar endringer på hakkelsmaskinen, er vi ikke ansvarlige for de skadene som oppstår på grunn av dette.

Apparatet må kun klargjøres, benyttes og vedlikeholdes av personer som kjenner disse oppgavene og som er kjent for farene de utsettes for. Reparasjonsarbeid må kun gjennomføres av oss eller av kundeservicesteder som er anbefalt av oss.

Restrisikoer

⚠ Til tross for at alle sikkerhetsbestemmelser overholdes ved den hensiktsmessige anvendelsen, kan det allikevel gjenstå restrisikoer som følge av apparatets konstruksjon.

Restrisikoer kan reduseres, dersom du er oppmerksom på "Sikkerhetsanvisningene" og "Hensiktsmessig anvendelse" og leser nøye gjennom bruksanvisningen.

Hvis man tar hensyn og er forsiktig minsker risikoen for person- og materialskader.

- Fare for skader på fingre og hender, dersom du putter hånden inn i en åpning og kommer borti knivverket.
- Fare for skader på fingre og hender ved monterings- og rengjøringsarbeider på knivverket.
- Skader på grunn av hakkelsmaterialer som slynges ut rundt trakten.
- Fare ved strøm ved bruk av elektriske stikkledninger som ikke er intakt.
- Berøring av spenningsførende deler ved åpne elektriske bestanddeler.
- Hørselen svekkes ved vedvarende arbeider uten hørselsvern.

Til tross for alle forholdsregler som tas, kan det fremdeles gjenstå en restrisiko.

Arbeide under trygge forhold

⚠ Les nøye gjennom følgende anvisninger og forskrifter til forebygging av ulykker hhv. de gjeldende sikkerhetsbestemmelsene i de forskjellige landene. Slik kan du beskytte deg selv og andre mot skader.

i Formidle sikkerhetsanvisningene til alle som arbeider med maskinen.

i Ta godt vare på disse sikkerhetsanvisningene.

i **Apparat med sikkerhetsbryter**

På apparatet er det montert en sikkerhetsbryter med automatisk motorbremse som sørger for sikkerheten din. Den forhindrer at motoren kan slås på når apparatet er åpent og at du ikke kan komme borti det roterende knivverket med hånden.

⚠ Reparasjoner på sikkerhetsbryteren må kun utføres av produsenten hhv. av firmaer som produsenten henviser til.

- Gjør deg kjent med apparatet ved hjelp av bruksanvisningen før du tar det i bruk.
- Ikke bruk apparatet til formål som det ikke konstruert for (se "Hensiktsmessig anvendelse" og "Arbeide med hakkelsmaskinen").
- Sørg for at du står stabilt og hold likevekten hele tiden. Du arbeider bedre og tryggere i det angitte kapasitetsområdet. Ved kasting av hakkelsgodset må du stå på samme nivå som maskinen.
- Vær oppmerksom. Pass på hva du gjør. Gå fram med fornuft. Ikke benytt apparatet når du er sliten eller er påvirket av narkotiske stoffer, alkohol eller medikamenter. Et øyeblikks uoppmerksomhet kan medføre alvorlige skader.
- Bruk vernebriller, arbeidshansker og hørselsvern når du arbeider.
- Bruk egnet arbeidstøy:
 - ikke bruk vide klær eller smykker, det kan komme borti bevegelige deler
 - sklissikkert skotøy
 - lange bukser som beskytter bena
 - ikke bruk løstsittende klær eller klær med bånd eller korer som henger ned.
- Ikke arbeid med maskinen når du er barbert eller har lette sandaler.
- Den som betjener maskinen er ansvarlig for andre personer i maskinens arbeidsområde.
- Barn får ikke leke med apparatet.
- Man må påse at barn ikke leker med maskinen.
- Hold barn borte fra apparatet.
- Rengjøring og brukervedlikehold får ikke utføres av barn.
- Du må aldri bruke apparatet hvis personer uvedkommende personer er i nærheten.
- La aldri trimmeren være uten oppsikt.
- Hold arbeidsområdet i orden! Uorden kan medføre ulykker.
- Innta arbeidsstilling ved siden av eller bak apparatet. Stå aldri i nærheten av utkasteråpningen.
- Grip aldri inn i påfyllings- eller utkasteråpningen.
- Snu ansiktet og kroppen bort fra påfyllingsåpningen.
- Ikke overbelast apparatet. Du arbeider bedre og sikrere i det oppgitte ytelsesområdet.

- Maskinen må kun drives med komplette og korrekt festete verneinnretninger og du må ikke endre noe ved maskinen som kan påvirke sikkerheten.
- Forsøk aldri å omgå låsefunksjonen til verneinnretningen.
- Du må ikke endre regulatorinnstillingen til motoren, for dette regulerer den sikre, maksimale arbeidshastigheten og beskytter motoren og alle deler som dreies mot skader pga. for stor hastighet. Ta kontakt med kundeservice hvis det oppstår problemer.
- Ikke driv apparatet uten fylletrakt.
- Ikke forta endringer på apparatet eller apparatets deler.
- Lukk apparatet før motoren slås på.
- Du må ikke sprute vann på apparatet. (Risikokilde - elektrisk strøm).
- Ta hensyn til påvirkning fra omgivelsene:
 - Ikke bruk trimmeren i fuktige og våte omgivelser.
 - Ikke la apparatet stå ute i regnvær.
 - Du må aldri arbeide i dårlig vær (f. eks. regn, fare for tordenvær).
 - Arbeid kun under tilstrekkelige sikkerhetsforhold, sørg for god belysning.
- Hold fast knivverket (se fig. «Knivskifting») og bruk vernehansker for å unngå skader på fingrene ved monterings- og rengjøringsarbeider.
- Slå av maskinen og trekk støpselet ut av stikkkontakten ved:
 - vedlikeholds- og rengjøringsarbeider
 - oppretting av feil
 - kontroll av tilkopplingsledningene om disse er omslynget eller skadet
 - transport
 - reparasjonsarbeider
 - knivskifting
 - når du forlater apparatet (også ved kortere avbrudd).
- Ved tilstopping i maskinens inntak eller utløp må du slå av motoren og trekke ut støpselet fra stikkkontakten, før du fjerner materialrester i inntaket eller utløpet.
- Ikke berør deler som beveger seg, før maskinen er koblet fra strømmettet og de bevegelige delene har stanset helt.
- Kontroller om maskinen ev. er skadet:
 - kontroller omhyggelig om beskyttelsesanordningene fungerer feilfritt og hensiktsmessig før du fortsetter driften av apparatet.
 - kontrollér om de bevegelige delene fungerer som de skal og ikke er klemt fast eller om deler er skadet. Samtlige deler må være korrekt montert og oppfylle alle betingelser for å sikre en feilfri drift.
 - Skadete verneinnretninger og deler må repareres eller byttes ut på godkjent verksted (eller hos produsenten), hvis ikke annet er nevnt i bruksanvisningen.
 - Skadede eller uleselige sikkerhetsklistermerker skal erstattes.
- Oppbevar apparatet kun på et tørt sted utenfor barns rekkevidde.

Elektrisk sikkerhet

- Stikkledningens utførelse iht. IEC 60245 (H 07 RN-F) med et åretvernsnitt på minimum:
 - 1,5 mm² ved en kabellengde på inntil 25 m
 - 2,5 mm² ved en kabellengde på over 25 m
- Lange og tynne tilkopplingsledninger gir et spenningsfall. Motoren oppnår ikke lenger sin maksimale effekt, apparatets funksjon reduseres.

- Støpslene og koplingsboksene på tilkopplingsledningene må være produsert i gummi, myk PVC eller annet termoplastisk material med lik mekanisk fasthet eller være trukket over med et slikt material.
- Pluggen til tilkopplingsledningen må være beskyttet mot sprutevann.
- Påse at stikkledningen ikke kommer i klemme eller bøyes og at pluggforbindelsen ikke blir våt når du installerer ledningen.
- Hold skjøteledningen borte fra bevegelige og farlige deler, slik at man unngår skader på kabelen, da det kan medføre berøring av aktive deler.
- Ved bruk av kabeltrommel, må kabelen vikles helt inn.
- Ikke bruk ledningen til noe den ikke er konstruert til. Beskytt ledningen mot varme, olje og skarpe kanter. Ikke bruk ledningen til å trekke støpselet ut av stikkkontakten.
- Kontroller skjøteledningen jevnlig og skift den ut når den er ødelagt.
- Ikke berør en skadet tilkopplingsledning, før du har koplet den fra nettet. Den skadete tilkopplingsledningen kan forårsake kontakt med strømførende deler.
- Ikke bruk defekte stikkledninger.
- Bruk kun skjøteledninger som er godkjent og kjennetegnet for utendørs bruk.
- Ikke monter provisoriske elektriske tilkopplinger.
- Du må aldri brokoble eller slå av beskyttelses-anordningen.
- Kople til trimmeren via en feilstrømsvernebryter (30 mA).

 **Den elektriske tilkoplingen hhv. reparasjoner på maskinens elektriske deler må kun utføres av en faglært elektriker eller av vår kundeservice. Vær oppmerksom på lokale forskrifter, særlig med hensyn til sikkerhetstiltak.**

 **Skadete nettilkopplingsdeler må byttes ut av produsenten, en av dens kundeservicesteder eller person med liknende kvalifikasjoner, for å unngå farer.**

 **Reparasjoner på maskinens andre deler må kun utføres av produsenten hhv. av hans kundeservice.**

 **Benytt kun originale reservedeler. Hvis man benytter andre reservedeler kan det oppstå ulykker for brukeren. Produsenten er ikke ansvarlig for skader som oppstår som følge av dette.**

Ibruktaking



- Forsikre deg om at hele apparatet er montert på en forskriftsmessig måte.
- Plasser hakkelsmaskinen på et vannrett og hardt underlag før du tar den i bruk (fare for at den velter).
- Unngå arbeid på fuktig underlag. Et fuktig underlag forhindrer at maskinen står godt og øker faren for ulykker.
- Ikke bruk maskinen på asfaltert underlag eller underlag med småstein, hvor material som slynges ut kan medføre skader.
- Ikke arbeid rett ved svømmebasseng eller hagedammer.
- Bruk apparatet kun ute. Hold avstand (minst 2 m) fra vegger eller andre stive gjenstander.
- Man må ikke arbeide med maskinen i dårlig vær.
- Kontroller før hver bruk:
 - koblings- hhv. skjøteledningen for å finne defekte steder (sprekker, snitt o.l.) eller slitasje (brudd)
-  **ikke benytt defekt tilkoblings- hhv. skjøteledning**
 - er apparatet ev. skadet (se "Arbeide under trygge forhold")

- at hekselverket ikke er slitt, skadet og at det er godt sikret
- om alle skruer, muttere og bolter og annet festematerial er godt festet
- at tildeknninger, avviser og verneskilt er på plass og i god stand.

Nettilkopling

- Sammenlign den angitte spenningen på apparatets typeskilt med nettspenningen. Kople apparatet til den tilsvarende og forskriftsmessige stikkontakten.
- Kople til maskinen via feilstrømsvernebryteren 30 mA.
- Bruk kun treårete skjøteledninger med tilkoblet jordingskabel og tilstrekkelig stort tverrsnitt.

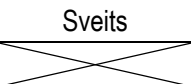
Nettsikring

		Sveits	UK
2500 W	16 A treg 		13 A treg 

Nettimpedans

Dersom betingelsene for nettspenningen ikke er optimale, kan det oppstå korte spenningsfall når apparatet slås på. Dette kan ha negativ innvirkning på andre apparater (f. eks. lampe som blafrer).

Det oppstår ingen forstyrrelser, dersom den maksimale nettspenningen som angis i tabellen nedenfor ikke overskrides.

Inngangseffekt P_1 (W)	Nettimpedans Z_{maks} (Ω)
2500	0,24

Av/på-bryter

Ikke benytt trimmere hvor man ikke kan slå bryteren på eller av. Skadete brytere må straks repareres eller byttes ut av kundeservice.

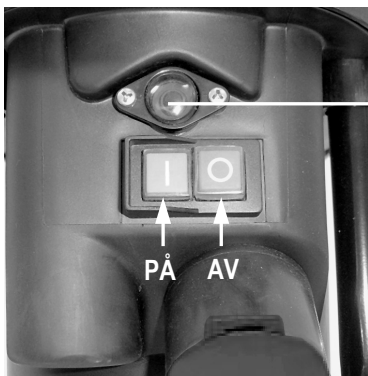

Tilbakestillingsknapp (motorens beskyttelses-anordning)

Slå på apparatet

Trykk inn den grønne knappen .

Slå av apparatet

Trykk på den røde knappen .

Ved strømbrudd

Apparatet slås automatisk av ved strømbrudd (nullspenningsrelé). Trykk inn den grønne knappen for å slå på apparatet igjen.

Motorens beskyttelses-anordning

Motoren er utstyrt med en sikkerhetsbryter som slås automatisk av ved overbelastning. Motoren kan slås på igjen etter en kjøletid på ca. fem minutter.

1. Tilbakestillingsknapp (motorvern)
2. den grønne knappen  for å slå den på.

 Bruk en stamper eller en krok for å fjerne blokkerte gjenstander fra trakten eller utkasterpalten.

 **Vent alltid til hakkelsmaskinen har stanset helt, før du slår den på igjen.**

Arbeide med hakkelsmaskinen

- Innta arbeidsstilling ved siden av eller bak apparatet. Stå aldri i nærheten av utkasteråpningen.
- Sørg for at du står stabilt og hold likevekten hele tiden. Du arbeider bedre og tryggere i det angitte kapasitetsområdet. Ved kasting av hakkelsgodset må du stå på samme nivå som maskinen.
- Opphold deg alltid utenfor maskinens utkastingssone når maskinen tas i bruk.
-  **Lengere material, som stikker ut av apparatet, kan slynes tilbake når det trekkes inn av knivene! Hold sikkerhetsavstanden!**
- Grip aldri inn i påfyllings- eller utkasteråpningen.
- Snu ansiktet og kroppen bort fra påfyllingsåpningen.
- Ikke få hender, andre kroppsdelene og klær inn i påfyllingsrøret, utkastingskanalen eller i nærheten av andre bevegelige deler.
- Kontroller at det ikke er hakkelsrester i fylletrakten før du slår på apparatet.
- Ikke vipp eller transporter apparatet (bytte brukssted) når motoren er i gang.
- Påse at motoren er fri for avfall og andre rester, slik at motoren beskyttes mot skader og mulig antenning.
- Når du fyller på fylletrakten, må du påse at det ikke kommer metallgjenstander, steiner, flasker eller andre gjenstander i apparatet som det ikke kan bearbeide.
- Koble fra apparatet før festing eller fjerning av oppsamlingssekken.
- Det oppstår ingen forstyrrelser, dersom den maksimale nettspenningen som angis i tabellen nedenfor ikke overskrides. Slå av apparatet straks og la det komme til stillstand, dersom fremmede gjenstander kommer i fylletrakten. Det samme gjelder, dersom apparatet begynner å vibrere eller lage unaturlige lyder.
 - inspiser skaden
 - skift ut eller reparer ødelagte deler
 - kontroller apparatet og stram fast løse deler

 **Du må ikke reparere apparatet, dersom du ikke er berettiget til det.**

Hva kan jeg kutte opp?

Ja:

- organisk avfall fra husholdning og hage, f.eks. hekke- og tresnitt, visne blomster, kjøkkenavfall.

Nei:

- glass, metalleder, kunststoffer, plastposer, steiner, stoffrester, røtter med jord, mat-, fiske- og kjøttavfall.

Spesielle anvisninger vedrørende oppkutting:

- Kutt opp grener, kvister og ved straks de er kappet av:
 - dette hakkelsesmaterialet blir meget hardt når det tørker, den maksimale kvisttykkelsen som kan bearbeides blir derfor mindre.
- Fjern sideskuddene på grener med mange kvister.
- Bearbeid hage- og kjøkkenavfall som både er meget vannholdig og som lett klistrer seg sammen.
 - Bearbeid hage- og kjøkkenavfall som både er meget vannholdig og som lett klistrer seg sammen.
- Ikke la det hakksete materialet bli for høyt i området til utkastningskanalen. Dette kan føre til at hakkset material forstopper utkastningskanalen. Dermed kan det komme til tilbakeslag av materialet gjennom påfyllingsåpningen.
- Rengjør påfyllingsåpningen og utkastningskanalen når apparatet er forstoppet. Slå først av motoren, og trekk ut nettpluggen.
 - ⓘ Bruk en stamper eller en krok for å fjerne blokkerte gjenstander fra trakten eller utkasterspalten.
- Påse at grenens maksimale diameter som skal bearbeides, tilsvarende diameteren på apparatet ditt, ikke overskrides (se «Tekniske data»). Alt etter tretype og friskhet, kan den maksimale kvisttykkelsen som kan bearbeides blir forringes.
- Knivverket drar hakkelsesmaterialet i stor grad automatisk inn i apparatet.
- Unngå å overbelaste og blokkere motoren ved å dra tykkere grener ofte tilbake.
- Bryteren som er utstyrt med motorens sikkerhetsbryter, slås automatisk av når apparatet overbelastes:
 - slå på hakkelsesmaskinen igjen etter ca. fem minutter
 - les avsnitt "Mulige driftsforstyrrelser", dersom apparatet ikke kan slås på igjen etter denne ventetiden

Knivskifting

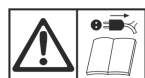

Trekk ut støpselet før knivskiftingen.

 **Fare for skader på fingre og hender ved arbeider på knivverket. Bruk vernehansker.**

 Åpning av apparatet



 Feste knivverket.

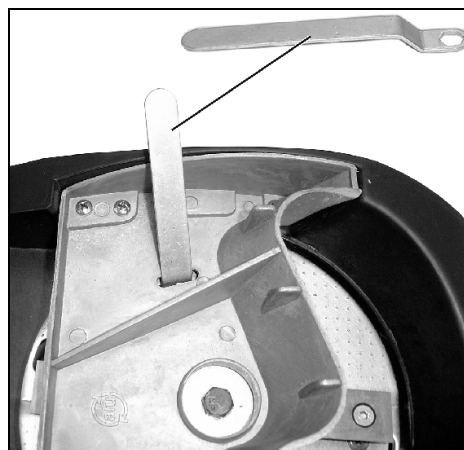

Minsket skjäreffekt:

En sløvt knivegg.

 Innsetting av en ubenyttet egg ved skifting.



Venstregjenger

ⓘ Før montering må man kontrollere om knivene er skadet (spor, sprekker). Skadete kniver må byttes ut.

Alle kniveggene er sløve.

 Nytt sett kniver (ordrenummer 382425).

ⓘ Bytt alltid ut slitte og skadete kniver settvis, slik at man unngår ubalanse.

Vedlikehold / Pleie / Oppbevaring

• Før vedlikeholdsarbeidet kan begynne:

- stans motoren og trekk ut nettstikket.
- la apparatet avkjøles.
- bruk vernehansker for å unngå skader.

Hvis maskinen er slått av grunnet vedlikehold, lagring eller bytte av tilbehør, må du forsikre deg om at, energikilden er slått av og nettstøpselet er trukket ut. Påse at alle de bevegelige delene står stille og at nøkkelen er trukket ut hvis det finnes en nøkkel. La maskinen kjøles før det utføres vedlikehold, justering osv.

Skjæreverktøyet stanser ikke med en gang når man slår av apparatet. Vent med å foreta reparasjoner eller vedlikehold til alle delene har stanset helt.

Ved vedlikehold av skjæreverktøyet må man påse at verktøyet alltid kan gå gjennom startmekanismen, selvom motoren ikke går gjennom låsen til tildekningen.

Pass på å fjerne verktøy og skrutrekkere etter at du har gjennomført vedlikehold eller reparasjoner.

- Hakkelsmaskinen er i stor grad vedlikeholdsfri. Følg punktene under for verdibevaring og lang levetid:
 - Luftespor skal holdes frie og rene.

- Kontroller festeskruene (evt. trekk til).
- Rengjør apparatet inn- og utvendig når du har brukt hakkelsmaskinen.



Til rengjøring av apparatet benyttes det kun en varm, fuktig klut og en myk børste.

Benytt aldri rengjørings- eller løsningsmidler. Det kan påføre apparatet skader som ikke kan repareres. Kunststoffdeler kan angripes av kjemikaliene.



- Kvernen skal ikke rengjøres med rennende vann eller høytrykkspyler.
- Behandle blanke metalldele med en miljøvennlig, biologisk nedbrytbar sprøyteolje etter hvert bruk for å beskytte apparatet mot korrosjon.

Tekniske data

Type/Modell	AMA 2500
Byggeår	se siste side
Motor	vekselstrømsmotor 230 V, 50 Hz, 2800 min ⁻¹ , med automatisk motorbremse
Motorytelse P ₁ (P40)	2500 W
Motorytelse P ₁ (S1)	2000 W
Strømforbruk I	11,3 A
På-/Avknapp med	motorens sikkerhetsbryter, elektrisk sikkerhetsavbryter, nullspenningsutløser
Vekt	18,5 kg
Lydtrykknivå L _{PA}	83 dB (A) / K = 3 dB (A) - (målt i henhold til direktivet 2000/14/EF)
Målt lydeffektnivå L _{WA}	107 dB (A) (målt i henhold til direktivet 2000/14/EF)
Garantert lydeffektnivå L _{WA}	108 dB (A) (målt i henhold til direktivet 2000/14/EF)
Maks. grendiameter som kan bearbeides (gjelder kun for nyskåret tre)	Ø max. 40 mm
Beskyttelsesklasse	I
Beskyttelsesart	IP X4
Nettsikring	16 A treg 
UK	13 A treg 

Driftstype:	(S1) Kontinuerlig drift	(P40) uavbrutt periodisk drift ved 10 min.: 4 min. kontinuerlig drift 6 min. tomgang eller lav last

Mulige driftsforstyrrelser



Før hver retting av feil

- Slå av apparatet
- Vente til hakkelsmaskinen står helt stille
- Trekk ut nettpluggen

Forstyrrelser	Mulig årsak	Tiltak
Motoren starter ikke.	<ul style="list-style-type: none">– Nettspenning mangler.– Tilkopplingsledning er ødelagt– Den øverste delen av forkledningen er ikke lukket ordentlig igjen (Sikkerhetsbryteren er koplet fra)	<ul style="list-style-type: none">– Kontroller sikring.– La faglært elektriker kontrollere ledningen.– Lukk og skru fast den øverste delen av forkledningen ordentlig.
Motoren summer, men starter ikke. Motoren summer, men starter ikke.	<ul style="list-style-type: none">– Knivverket er blokkert.– Kondensatoren er ødelagt.	<ul style="list-style-type: none">– Slå av apparatet, trekk ut støpselet og rengjør apparatet innenfra.– Lever apparatet for reparasjon til et kundeverksted.
Redusert skjærekraft.	Sløv kniv.	Knivskifting
Apparatet starter, blokkerer imidlertid ved lav belastning og slås av via motorens sikkerhetsbryter.	Skjøteledningen er for lang eller tverrsnittet er for lite. Stikkontakten er for langt vekk fra hovedtilkoplingen og stikkledningens tverrsnitt er for lite.	Trekk ut støpselet og gjør følgende: Skjøteledningen er minimum 1,5 mm ² og maksimum 25 m lang. Tverrsnitt på minimum 2,5 mm ² ved lengre ledning.

Ved ytterligere feilfunksjoner må du ta kontakt med vår kundeservice.

EU- konformitetserklæring

Nr. (S-No.): 14181

tilsvarer EU-direktivene: **2006/42 EC**

Herved erklærer vi

Altrad Lescha Atika GmbH

Josef-Drexler-Str. 8 - 89331 Burgau - Tyskland

seg eneansvarlig for at produktet

Gartenhäcksler (Kompostkvern) type AMA 2300 og AMA 2500

Serienummer: 015000 – 040000

er konform med bestemmelsene i EU-direktivene som er nevnt over og bestemmelsene i direktivene som er nevnt nedenfor: **2014/30/EU, 2011/65/EU og 2000/14/EC.**

Følgende harmoniserte normer ble benyttet:

EN 60335-1:2012+A11+A13+A14+A2; EN 50434:2014; EN 62233:2008; EN 55014-1:2017; EN 55014-2:2015;

EN IEC 61000-3-2:2019; EN 61000-3-11:2000

Samsvarsvurderingsprosess: 2000/14/EC – vedlegg V

Målt lydeffektnivå L_{WA} 107 dB (A).

Garantert lydeffektnivå L_{WA} 108 dB (A).

Oppbevaring av de tekniske dokumentene:

Altrad Lescha Atika GmbH – Technisches Büro – Josef-Drexler-Str. 8 – 89331 Burgau – Tyskland

Burgau, 20.04.2021

i.A. 
i.A. G. Koppenstein, Konstruksjonsledning

Garantibetingelser

Vennligst ta hensyn til den vedlagte garantierklæringen.

i Bewaar deze bedieningsaanwijzing voor alle toekomstige toepassingen.

i Geef de gebruiksaanwijzing aan alle personen door, die met deze machine werken, door.

 U mag de machine niet gebruiken voordat u deze gebruiksaanwijzing heeft gelezen, alle voorschriften heeft opgevolgd en de machine als voorgeschreven heeft gemonteerd.

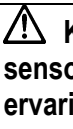
 Kinderen, personen met beperkte lichamelijke, sensorische of mentale vermogens of onvoldoende ervaring en weten of personen die met de instructies niet vertrouwd zijn, is het nooit toegestaan, het toestel te bedienen/gebruiken.

 Kinderen en jongeren van minder dan 16 jaar mogen het toestel niet bedienen.

Inhoud

Montage	1
Leveringsomvang	92
Symbolen apparaat / oorspronkelijke gebruiksaanwijzing	92
Bedrijfstijden	93
Reglementaire toepassing	93
Restricties	93
Veiligheidsinstructies	93
Ingebruikname	95
Werken met de tuinhakselaar	96
Wisselen van de messen	96
Onderhoud / Verzorging / Opbergen	97
Technische gegevens	98
Storingen	98
EG-verklaring van overeenstemming	99
Garantie	99
Reserveonderdelen	145

Leveringsomvang

 Controleer na het uitpakken de inhoud van de verpakking op:

- ▶ Aanwezigheid van alle onderdelen
- ▶ Eventuele transportschade

Meld mogelijke onvolkomenheden direct aan uw leverancier. Latere reclamaties worden niet in behandeling genomen.

- 1 voorgemonteerd apparaat
- 1 standbeen links
- 1 standbeen rechts
- 1 as
- 2 wielen
- 1 verpakking moeren
- 1 opvangzak
- 1 oorspronkelijke gebruiksaanwijzing
- 1 garantieverklaring

Symbolen apparaat



Lees voor de inbedrijfstelling de gebruiksaanwijzing en veiligheidsvoorschriften en neem deze in acht.

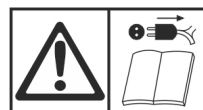

Schakel de motor uit voor reparatie-, onderhouds- en reinigingswerkzaamheden en haal de netstekker uit hetcontactdoos.

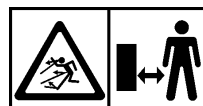

Gevaar door wegslingerende delen bij lopende motor – niet betrokken personen, alsook huis- en nuttagedieren uit de gevaarszone verwijderd houden.



Wacht tot alle machinedelen volledig tot stilstand zijn gekomen, alvorens deze worden aangeraakt.



Let op voor roterende messen. Handen en voeten niet in de openingen houden terwijl de machine draait.



Oog- en geluidsbescherming dragen.



Veiligheidshandschoenen dragen.



Tegen vochtigheid beschermen.



Niet als pas gebruiken.



Het product stemt overeen met de productspecifiek geldige Europese richtlijnen.

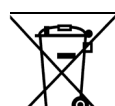

Elektrische toestellen behoren niet in de huisafval. Toestellen, toebehoren en verpakking naar een milieuvriendelijk recycling brengen.

Volgens de Europese Richtlijn 2012/19/EU over oude elektronische apparaten en electronica moeten niet meer bruikbare elektrische toestellen apart worden verzameld en een milieuvriendelijk recycling worden toegevoerd.

Symbolen in de gebruiksaanwijzing



Dreigend gevaar of gevaarlijke situatie. Het niet opvolgen van deze aanwijzingen kan schade of verwondingen tot gevolg hebben.



Belangrijke aanwijzing voor het vakkundig gebruik. Het niet opvolgen van deze aanwijzingen kan storingen aan de machine veroorzaken.



Gebruikersaanwijzingen. Deze aanwijzingen helpen u de machine optimaal te benutten.



Montage, gebruik en onderhoud. Hier wordt precies uitgelegd wat u moet doen.

Bedrijfstijden

Houdt alstublieft vóór ingebruikname van het toestel rekening met de landelijke (regionale) voorschriften omtrent de lawaaibescherming.

Reglementaire toepassing

Bij het gebruik conform de voorschriften hoort het hakselen van

- allerhande takken tot max. diameter (naargelang het houtsoort en de versheid)
- verwelkte, vochtige, reeds meerdere dagen opgeslagen tuinafval afwisselend met de takken.

Het hakselen van glas, metaal, kunststofdelen, plastic zakken, stenen, textielafval, wortelen met aarde, afval zonder vaste consistentie (bijv. keukenafval) wordt uitdrukkelijk uitgesloten.

De tuinhakselaar is geschikt voor privé gebruik in huis- en hobbytuin.

Als hakselmachine voor de privé huis- of hobbytuin worden zulke toestellen aangezien die niet in openbare plantsoenen, parks, recreatieplaatsen alsook in het landbouwbedrijf en de bosbouw worden ingezet.

Tot de reglementaire toepassing behoort ook het opvolgen van de gebruiks-, onderhouds- en reparatievoorschriften en het opvolgen van de veiligheidsvoorschriften van de fabrikant.

Alle verdere toepassingen gelden als onreglementair. Voor de hieruit voortvloeiende schade is de fabrikant niet aansprakelijk – de aansprakelijkheid is alleen voor de gebruiker.

Eigenmachtige verbouwingen aan de machine sluiten een aansprakelijkheid van de fabrikant voor hieruit voortvloeiende schade van eenieder soort uit.

Deze machine mag alleen voorbereid, gebruikt en onderhouden worden door personen die met de machine vertrouwd zijn en goed ingelicht zijn over de risico's. Reparaties mogen alleen door de fabrikant of geautoriseerde werkplaatsen uitgevoerd worden.

Restrisico's

 Ook bij het gebruik volgens de voorschriften zijn er op grond van de constructie voor de toepassing van deze machine nog een aantal restricties.

De restricties kunnen geminimaliseerd worden wanneer de veiligheids-, gebruiks-, gezondheid- en onderhoudsvoorschriften nauwkeurig in acht genomen worden.

Consideratie en voorzichtigheid verminderen het risico van personenletsels en beschadigingen.

- Gevaar voor letsels aan vingers en handen, wanneer u met de hand door een opening grijpt en in aanraking komt met de roterende messen.
- Gevaar voor letsels aan vingers en handen, bij montage- en reinigingswerkzaamheden aan de messen.
- Verwonding door wegslingerend hakselgoed in het bereik van de trechter.
- Gevaar door stroom door het niet juist aansluiten van de aansluitdraden.

- Het aanraken van onder spanning staande delen bij geopende elektrische delen.
- Vermindering van het gehoor bij langdurig werken zonder gehoorbescherming.

Verder kunnen er ondanks alle genomen maatregelen niet zichtbare restricties bestaan.

Veiligheidsinstructies

 Lees en volg de onderstaande aanwijzingen, de voorschriften ter voorkoming van ongevallen en de algemene veiligheidsvoorschriften op, om u zelf en anderen tegen verwondingen te beschermen.

 Geef de veiligheidsvoorschriften aan alle personen, die met deze machine werken, door.

 Bewaar deze veiligheidsvoorschriften goed.

 **Apparaat met veiligheidsuitschakeling**
De aan deze hakselaar aangebrachte veiligheidsuitschakeling met automatische motorrem dient voor uw veiligheid.

 **Reparaties aan elektrische onderdelen van de machine, zowel als aan de veiligheidsschakeling moeten door de fabrikant of een door hem aangewezen persoon worden uitgevoerd.**

- Maak u voor gebruik met het apparaat vertrouwd, met behulp van de bedieningshandleiding.
- Gebruik de machine alleen waar hij voor gemaakt is (zie "Reglementaire toepassing" en "Werken met de tuinhakselaar").
- Zorg voor een stabiele en uitgebalanceerde houding. Strek u niet vooruit. Ga bij het inwerpen van het hakselmateriaal op dezelfde hoogte met het toestel staan.
- Wees oplettend. Let op dat, wat u doet. Ga met verstand te werk. Gebruik het toestel niet, wanneer u moe bent of onder de invloed van drugs, alcohol of medicamenten staat. Een moment van onoplettendheid bij het gebruik van het toestel kan tot ernstige verwondingen leiden.
- Tijdens het werken met deze machine dienen veiligheidsbril, werkhandschoenen en gehoorbeveiliging te worden gedragen.
- Draag de juiste werkkleding.
 - Nauw sluitende kleding en geen sieraden dragen, ze kunnen worden gegrepen door bewegende delen.
 - Geen schoenen met gladde zolen dragen.
 - Lange broeken ter bescherming van de benen.
 - Geen los hangende kleding of zulke met hangende banden of koorden.
- Werk met het toestel niet blootsvoets of in lichte sandalen.
- De bedienende persoon is binnen het bereik van de machine verantwoordelijk ten opzichte van derden.
- Kinderen niet met het toestel laten spelen.
- Kinderen dienen uit de buurt van het apparaat te worden gehouden.
- Reiniging en onderhoudswerkzaamheden mogen niet door kinderen worden uitgevoerd.
- Zet het toestel nooit aan, terwijl niet betrokken personen in de buurt zijn.

- Laat de machine nooit zonder toezicht.
- Zorg dat uw werkomgeving in orde is. Rommel kan ongevallen veroorzaken.
- Neem een werkpositie in, zijdelings of achter het apparaat. Ga nooit in het bereik van de uitwerpopening staan.
- Nooit uw hand in de vul- of uitwerpopening steken.
- Blijf met uw gezicht en uw lichaam uit de buurt van de vulopening.
- Overbelast de machine niet. U werkt beter en zeker met de juiste belasting van de machine.
- Werk alleen met alle en op de juiste wijze aangebrachte veiligheidsvoorzieningen en verander aan het toestel niets, dat de veiligheid zou kunnen belemmeren.
- Probeer nooit de vergrendelingsfunctie van de veiligheidsvoorziening te omzeilen.
- Verander de regelaarinstelling van de motor niet; het toerental regelt de veilige maximum werksnelheid en beschermt de motor en alle zich draaiende delen tegen schade door te hoge snelheid. Neem bij problemen contact op met de klantenservice
- Het apparaat mag niet zonder de vultrechter gebruikt worden.
- Het toestel resp. delen van het toestel niet veranderen.
- Bij het inschakelen van de motor moet het apparaat conform de voorschriften zijn gesloten.
- Het toestel niet met water afspatten. (Gevarenbron elektrische stroom).
- Let op de omgevingsinvloeden.
 - Gebruik de machine niet in een vochtige of natte omgeving.
 - Machine niet in de regen laten staan.
 - Werk niet bij slechte weersomstandigheden (b.v. regen, gevaar van bliksem).
 - Werk alleen bij toereikend zicht, zorg voor een goede verlichting.
- Om letsel aan vingers te vermijden bij montage en/of reiniging, het snijwerk vastzetten (afb. zie "Wisselen van de messen") en werkhandschoenen dragen.
- Schakel de machine uit en neem de steker uit het stopcontact bij:
 - onderhouds- en reinigingswerkzaamheden
 - bij storingen
 - controle van de aansluitleidingen, of deze verstrengeld of beschadigd zijn
 - transport
 - reparatiewerkzaamheden
 - wisselen van de messen
 - het verlaten van de machine (ook voor een korte tijd)
- Bij verstoppingen in de ingooi en uitwerp van de machine schakel de motor uit en neem de netsteker uit het stopcontact, alvorens u materiaalresten in de ingooi of uitwerp verwijdert.
- Raak geen zich bewegende gevaarlijke delen aan, alvorens de machine van de stroomaansluiting werd gescheiden en de beweeglijke delen volledig tot stilstand zijn gekomen.
- Onderzoek de machine op eventuele beschadigingen.
 - Voordat de machine verder wordt gebruikt, moet zorgvuldig worden onderzocht of de beschermingsvoorzieningen en licht beschadigde onderdelen foutloos en volgens de voorschriften functioneren.



- Controleer of alle bewegende delen van de machine goed functioneren en niet klemmen of beschadigd zijn. Alle delen moeten juist gemonteerd zijn en goed functioneren om de machine correct te laten werken.
 - Beschadigde beschermingsinrichtingen en -delen moeten, indien noodzakelijk, door een erkende reparatiewerkplaats gerepareerd of verwisseld worden.
 - Beschadigde of onleesbare veiligheidsstickers dienen te worden vervangen.
- Bewaar de machine in een droge en afgesloten ruimte, buiten het bereik van kinderen.

Elektrische veiligheid

- De aansluitkabel moet volgens IEC 60245 (H 07 RN-F) zijn, met een draad doorsnede van minstens:
 - 1,5 mm² bij een lengte tot 25 m.
 - 2,5 mm² bij een lengte vanaf 25 m.
- Lange en dunne aansluitkabels zorgen voor een spanningsverlies. De motor bereikt zijn maximaal vermogen niet meer, de werking van het toestel wordt gereduceerd.
- Stekker en aansluitdozen aan aansluitleidingen moeten uit rubber, zacht pvc of een ander thermoplastisch materiaal van dezelfde mechanische vastheid zijn of met dit materiaal zijn gecoat.
- De stekkervoorziening van de aansluitleiding moet tegen spatwater beveiligd zijn.
- Let er bij het leggen van de aansluitkabel op dat deze niet stoort, bekneld raakt, geknikt wordt en de steekverbinding niet nat wordt.
- Houdt de verlengkabel van beweeglijke gevaarlijke delen weg, om beschadigingen aan de kabel te voorkomen, dat tot contact van actieve delen zou kunnen leiden.
- Wikkel bij gebruik van een kabeltrommel de kabel geheel af.
- Gebruik de kabel niet voor doeleinden waarvoor hij niet geschikt is. Bescherm de kabel tegen hitte, olie of scherpe randen. De steker niet met de kabel uit het stopcontact trekken.
- Controleer de verlengkabel regelmatig op beschadigingen en vervang hem als hij beschadigd is.
- Raak niet de beschadigde aansluitleiding aan, alvorens u deze van het net heeft gescheiden. De beschadigde aansluitleiding kan contact met stroomvoerende onderdelen veroorzaken.
- Gebruik geen defecte kabels.
- Gebruik alleen toegestane en gemerkte verlengkabels.
- Maak geen geknutselde elektrische aansluitingen.
- Veiligheidsvoorzieningen nooit overbruggen of buitenwerking stellen.
- Het apparaat via een veiligheidsschakelaar (30 mA) aansluiten.

 **Elektrische aansluitingen of reparaties mogen alleen door een erkend bedrijf of een erkende reparatiewerkplaats uitgevoerd worden. De plaatselijke voorschriften moeten opgevolgd worden.**

 **Beschadigde netaansluitleidingen moeten door de fabrikant resp. een van zijn klantenfilialen of door een soortgelijk gekwalificeerde persoon worden vervangen om gevaar te voorkomen.**

⚠ Reparaties aan andere delen van de machine mogen alleen door de fabrikant of een door hem erkende werkplaats uitgevoerd worden.

⚠ Alleen de originele toebehoren en onderdelen gebruiken. Bij het gebruik van niet originele onderdelen kunnen risico's voor de gebruiker ontstaan. De fabrikant kan niet aansprakelijk gesteld worden voor ongevallen hierdoor ontstaan.

Gedrag in geval van nood

- Breng de in overeenstemming met de verwonding vereiste EHBO-maatregelen op gang en verzoek zo snel als mogelijk om gekwalificeerde medische hulp.
- Bewaar de gewonde voor verdere schade en kalmeer hem.



Ingebruikname

- Overtuigt u zich er van, dat het apparaat compleet en volgens voorschrift is gemonteerd.
 - Plaats de hakselmachine vóór het gebruik op een horizontale en stevige ondergrond (kiepgevaar).
 - Voorkom werkzaamheden op vochtige ondergrond. Een vochtige ondergrond reduceert de stand van het toestel en verhoogt het gevaar van ongevallen.
 - Gebruik het toestel niet op een geplaveide of met grind bestrooide vlakte, waarop het uitgeworpen materiaal verwondingen zou kunnen veroorzaken.
 - Werk niet direct aan zwembassins of tuinvijvers.
 - Gebruik het toestel alleen in open lucht. Houd afstand (minimum 2 m) van een muur of een ander onbuigzaam voorwerp.
 - Werk niet met het toestel bij slechte weersomstandigheden.
 - Controleer voor elk gebruik:
 - de aansluiting- resp. verlengkabel op defecte plaatsen (scheuren, snitten of dergelijke) of slijtage (breekbaarheid)
- ⚠ **Gebruik geen defecte aansluit- resp. Verlengkabel.**
- de machine op eventuele beschadigingen (zie veiligheidsinstructies)
 - of het hakselaarwerktuig noch versleten noch beschadigd en goed gezekerd is
 - of alle schroeven, moeren en bouten en ander bevestigingsmateriaal vast zijn aangetrokken
 - dat afdekkingen, afwijzers en bescherm bordes aan hun plaats en in een goede toestand zijn.

Aansluiting op het net

- Vergelijk de op het typeplaatje van de machine vermelde spanning, bv 230 V met de netspanning en sluit het toestel aan het desbetreffend en reglementair stopcontact aan.
- Sluit de machine via een FI-schakelaar (storingstroom-schakelaar) 30 mA aan.
- Maak slechts gebruik van verlengkabels met drie aders met aangesloten aardkabel en voldoende doorsnede.

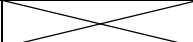
Beveiliging

		Zwitserland	UK
2500 W	16 A traag 		13 A traag 

Netimpedantie

Bij ongunstige netcondities kan het gedurende het inschakelproces van het toestel tot korte spanningsdalingen komen die andere toestellen kunnen belemmeren (bv knipperen van een lamp).

Er zijn geen storingen te verwachten, wanneer de maximale netimpedanties worden opgevolgd.

Vermogensopname P1 (W)	Netimpedantie Zmax (W)
2500	0,24

In-/uitschakelaar

Gebruik geen toestel, waarbij zich de schakelaar niet laat in- en uitschakelen. Beschadigde schakelaars moeten onmiddellijk door de klantenservice worden gerepareerd of worden vervangen.



Terugzetknop (motorveiligheid)

Inschakelen

Druk op de groene knop .

Uitschakelen

Druk op de rode knop .

Beveiliging tegen opnieuw aanlopen bij stroomuitval

Bij stroomuitval schakelt het toestel automatisch uit (overbelastingsschakelaar).

Motorveiligheid

De motor is uitgerust met een veiligheidsschakelaar en schakelt bij overbelasting zelfstandig uit. Druk

1. terugzetknop (motorveiligheid)
2. groene knop  om opnieuw in te schakelen.

ⓘ Gebruik een stopper of een haak voor het verwijderen van geblokkeerde voorwerpen uit de trechter of de uitworpopening.

⚠ **Wacht steeds tot de hakselaar stilstaat, voor u deze opnieuw inschakelt.**

Werken met de tuinhakselaar

- Neem een werkpositie in, zijdelings of achter het apparaat. Ga nooit in het bereik van de uitwerpopening staan.
- Zorg voor een stabiele en uitgebalanceerde houding. Strek u niet vooruit. Ga bij het inwerpen van het hakselmateriaal op dezelfde hoogte met het toestel staan.
- Houdt u zich bij de ingebruikname van het toestel steeds buiten de uitgooizone.
- **⚠ Langer materiaal, dat uit het toestel uitsteekt, zou terug kunnen springen, wanneer het door de messen wordt ingetrokken! Veiligheidsafstand aanhouden!**
- Nooit uw hand in de vul- of uitwerpopening steken.
- Blijf met uw gezicht en uw lichaam uit de buurt van de vulopening.
- Breng uw handen, andere lichaamsdelen en kleding niet in de vulbuis, het uitwerpkanaal of in de buurt van andere beweegbare delen.
- Controleer voor het inschakelen van het apparaat of er geen hakselresten in de vulopening aanwezig zijn.
- Kantel of transporteer (wissel van standplaats) het toestel niet met draaiende motor.
- Let erop dat de motor vrij van afvallen en overige verzamelingen is, om de motor tegen schade of mogelijk vuur te bewaren.
- Let op bij het vullen, dat er geen metaal, stenen, flessen of andere niet verwerkbare voorwerpen in de vultrechter komen.
- Schakel het toestel voor aanbrengen of verwijderen van de opvangzak uit. Schakel het toestel voor aanbrengen of verwijderen van de opvangzak uit.
- Wanneer er vreemde voorwerpen in de vultrechter komen of het apparaat buitengewone geluiden of trillingen vertoont, schakel het apparaat dan onmiddellijk uit en laat het tot stilstand komen. Haal de stekker uit de contactdoos en voer de volgende punten uit:
 - controleer de schade
 - vervang of repareer beschadigde delen
 - controleer het apparaat, schroef losse delen vast.

⚠ U mag het apparaat niet repareren wanneer u daartoe niet bevoegd bent.

☞ Wat kan ik hakselen?

Ja:

- organisch afval uit huishouden en tuin
bv heg- en boomafval, verwelkte bloemen en keukenafval

Nee:

- glas, metaaldelen, kunststoffen, plastic zaken, stenen, stofafval, wortelen met aarde, voeding-, vis- en vleesresten

☞ Speciale aanwijzingen voor het hakselen:

- Maak takken, twijgen en hout vlak na het snijden klein
 - dit hakselgoed wordt tijdens het uitdrogen zeer hard, de maximum te verwerken takdiameter wordt hierdoor kleiner.

- Verwijder zijtakken bij takken met veel twijgen.
- Verwerken van zeer waterhoudende, aan elkaar plakkend tuin- en keukenafval
 - dit afwisselend met houten hakselgoed klein maken om een verstopping van het apparaat te vermijden.
- Laat het gehakselde materiaal in de zone van de uitwerpopening niet te zeer ophopen. Dit kan tot gevolg hebben, dat reeds gehakseld materiaal het uitwerpkanaal verstopt. Dit kan leiden tot een terugslag van het materiaal door de vulopening.
- Reinig de vulopening en het uitwerpkanaal wanneer het toestel verstopt is. Schakel hiervoor eerst de motor uit en haal de stekker uit de contactdoos.
 - ⓘ Gebruik een stopper of een haak voor het verwijderen van geblokkeerde voorwerpen uit de trechter of de uitwerpopening.
- Let u er op dat bij uw apparaat alleen de max te verwerkende takmiddellijn bijgehouden wordt (zie "Technische gegevens"). Al naar soort en frisheid van het hout kan zich de maximaal te verwerken takdoorsnede reduceren.
- De messen trekken het hakselgoed vrijwel zelfstandig naar binnen.
- Vermijd overbelasting van de motor bij dikkere takken door de tak wat vaker terug te trekken.
- Bij overbelasting van het apparaat schakelt de schakelaar die met een motorbeveiliging is uitgerust vanzelf uit
 - schakel de hakselmachine na ca. 5 minuten opnieuw aan
 - wanneer het apparaat na deze wachttijd niet kan worden ingeschakeld, dient u onder het punt „Mogelijke storingen“ na te kijken.

Wisselen van de messen



Haal voor het wisselen van de messen de stekker uit de contactdoos.



Gevaar voor letsels aan vingers en handen bij werkzaamheden aan de messen. Veiligheidshandschoenen dragen.



Openen van de apparaat



-  Vastzetten van het snijwerk.

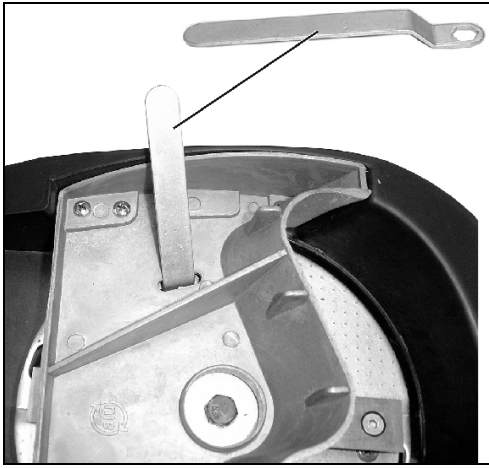

Verminderd snijvermogen:

een kant van het mes is stomp



-  toepassing van de ongebruikte kant door het mes om te draaien



linkse schroefdraad

-  Controleer voor de inbouw de messen op beschadigingen (kerven, scheuren). Beschadigde messen moeten worden vervangen.

alle kanten van het mes zijn stomp

-  nieuw set messen (bestel-nr. 382425)
-  Vervang versleten en beschadigde messen steeds per set, om onbalans te voorkomen.

Onderhoud / Verzorging / Opbergen

• Voor iedere onderhoud:

- moet de motor uitgezet worden en de stekker uit het stopcontact verwijderd worden
- toestel laten afkoelen
- om een terugloop en verwondingen te voorkomen is het dragen van veiligheidshandschoenen aan te bevelen.

Is het toestel voor onderhoud, opslag of vervanging van een toebehor uitgeschakeld, waarborg, dat de energiebron is uitgeschakeld en de netstekker is getrokken. Waarborg,

dat alle beweeglijke delen stil staan en indien er een sleutel is, deze afgetrokken. Laat het toestel vóór onderhoud, verplaatsing enz. afkoelen.

Het snijwerktuig staat na het uitschakelen niet meteen stil. Wacht alvorens u met de reparatie of het onderhoud begint tot alle delen tot stilstand zijn gekomen.

Bij onderhoud van het snijwerktuig moet in acht worden genomen, dat dit door het startmechanisme nog altijd kan draaien, zelfs wanneer de motor door de vergrendeling van de afdekking niet draait.

Let erop, werktuig en schroef sleutels na onderhouds- of reparatiewerkzaamheden weer te verwijderen.

- De tuinhakselaar is over het algemeen onderhoudsvrij. In het belang van het behoud van de waarde en een lange levensduur dient met het volgende rekening te worden gehouden:
- ventilatiegaten open en schoon houden.
- bevestigingsschroeven controleren (indien nodig vastdraaien)
- na ieder gebruik, het apparaat van binnen en van buiten goed te reinigen.



Gebruik voor de reiniging van uw toestel slechts een warme, vochtige doek en een zachte borstel.

Gebruik nooit reinigings- of oplosmiddelen. Zij zouden onherstelbare schade aan het toestel kunnen veroorzaken. De kunststofdelen kunnen door chemische producten worden aangetast.



- de hakselmachine niet met stromend water of met hogedrukreinigers reinigen.
- blanke metalen delen na ieder gebruik ter bescherming tegen corrosie met een milieuvriendelijke, biologisch af te breken sproeiolie behandelen.

Technische gegevens

Type/Model	AMA 2500
Bouwjaar	zie laatste pagina
Motor	Wisselstroommotor 230 V, 50 Hz, 2800 min ⁻¹ , met automatische motorrem
Vermogen P ₁ (P40)	2500 W
Vermogen P ₁ (S1)	2000 W
Stroomopname I	11,3 A
Aan-/uitschakelaar met	overbelastingsveiligheid, veiligheidsuitschakeling, nulspanninginitiator
Gewicht	18,5 kg
Geluidsdrukpegel L _{PA}	83 dB (A) / K = 3 dB (A) - (volgens richtlijn 2000/14/EG)
gemeten geluidsniveau L _{WA}	107 dB (A) - (volgens richtlijn 2000/14/EG)
gegarandeerd geluidsniveau L _{WA}	108 dB (A) (volgens richtlijn 2000/14/EG)
max. te verwerkende takmiddellijn (geldt alleen voor het snijden van vers hout)	∅ max. 40 mm
Veiligheidsklasse	I
Veiligheidssoort	IP X4
Netzekering	16 A traag 
UK	13 A traag 

Bedrijfssoort:	(S1) Continu bedrijf	(P40) ononderbroken periodiek bedrijf bij 10 min.: 4 min. continu bedrijf 6 min. stationair toerental of geringe last
-----------------------	-------------------------	---

Storingen



Voor het verhelpen van iedere storing

- toestel uitschakelen
- stilstand van de tuinhakselaar afwachten
- stroomtoevoer onderbreken

Storing	Mogelijke oorzaak	Oplossing
Motor doet het niet	<ul style="list-style-type: none"> – Geen netspanning – Aansluitkabel defect – Bovenstuk van de behuizing niet goed gesloten (veiligheidsschakeling actief) 	<ul style="list-style-type: none"> – Zekering controleren – Laten controleren (elektromonteur) – Bovenstuk van de behuizing goed afsluiten en vastschroeven, evt. vuil verwijderen
Motor bromt, maar draait niet	<ul style="list-style-type: none"> – Messen geblokkeerd – Condensator defect 	<ul style="list-style-type: none"> – Apparaat uitschakelen, stekker uittrekken en apparaat van binnen reinigen – Apparaat ter reparatie naar fabrikant of naar officiële dealer brengen
Verminderd snijvermogen	Messen zijn stomp	Toepassing van de ongebruikte kant door het mes om te draaien anders nieuw set messen.
Apparaat begint wel te lopen, maar blokkeert bij geringe belasting en schakelt via de motorveiligheidsschakelaar uit.	Verlengsnoer te lang of te kleine doorsnede. Stekker te ver van hoofdaansluiting verwijderd en te kleine doorsnede van de aansluitkabel.	Verlengsnoer min. 1,5 mm ² , max. 25 m lang. Bij langere kabel doorsnede min. 2,5 mm ² .

Bij verdere storingen zet u zich alstublieft in verbinding met onze klantenservice.

EG-verklaring van overeenstemming

Nr. (S-No.): 14181

overeenkomstig de richtlijn van de raad: **2006/42/EG**

Hiermede verklaren wij

Altrad Lescha Atika GmbH

Josef-Drexler-Str. 8 – 89331 Burgau – Germany

in uitsluitende verantwoordelijkheid, dat het product

Gartenhäcksler (tuinhakselaar) type AMA 2500

Serienummer: 015000 – 040000

aan de bepalingen van de boven vermelde EG-richtlijnen alsook aan de bepalingen van de volgende verdere richtlijnen beantwoordt:
2014/30/EU, 2011/65/EU en 2000/14/EG.

De volgende geharmoniseerde normen werden toegepast:

EN 60335-1:2012+A11+A13+A1+A14+A2; EN 50434:2014; EN 62233:2008; EN 55014-1:2017; EN 55014-2:2015;

EN IEC 61000-3-2:2019; EN 61000-3-11:2000

Conformiteit-beoordeling-procedures: 2000/14/EG - Aanhangsel V

Gemeten geluidsniveau L_{WA} 107 dB (A).

Gegarandeerd geluidsniveau L_{WA} 108 dB (A).

Bewaring van de technische documenten:

Altrad Lescha Atika GmbH – Technisch kantoor – Josef-Drexler-Str. 8 – 89331 Burgau – Germany

Burgau, 20.04.2021

i.A. 
i.A. G. Koppenstein, Constructieleiding

Garantie

Houdt u alstublieft rekening met de ingesloten garantieverklaring.

❶ Niniejszą instrukcję należy przechować dla późniejszego wykorzystania.

❶ Należy przekazać niniejszą instrukcję obsługi wszystkim osobom, które użytkują urządzenie.



Zanim nie przeczytają Państwo niniejszej Instrukcja oryginalna, nie przyjmą do wiadomości i przestrzegania zawartych w niej wskazówek oraz nie zmontują urządzenia w opisany poniżej sposób, nie wolno uruchomić urządzenia.



Urządzenie nie może być obsługiwane/używane przez osoby o ograniczonych predyspozycjach fizycznych, sensorycznych lub psychicznych lub nieposiadające odpowiedniego doświadczenia, a także przez osoby, które nie zapoznały się z podanymi zaleceniami.



Dzieci i młodzież poniżej 16 roku życia nie mogą obsługiwać urządzenia.

Spis treści

Montaż	1
Zakres dostawy	100
Symbole na urządzeniu / instrukcja oryginalna	100
Czas użytkowania	101
Stosowanie zgodne z przeznaczeniem	101
Pozostałe elementy ryzyka	101
Bezpieczna praca	101
Uruchomienie	103
Praca rozdrabniaczem ogrodowym	104
Wymiana noży	105
Konserwacja / Dogład / Przechowywanie	105
Dane techniczne	106
Możliwe zakłócenia w pracy urządzenia	106
Deklaracja zgodności UE	107
Gwarancja	107
Części zamienne	145

Zakres dostawy

☞ Po rozpakowaniu kartonu należy sprawdzić

- ▶ kompletność dostawy
- ▶ ew. szkody transportowe

Należy odwrotnie poinformować dystrybutora, dostawcę bądź producenta o zastrzeżeniach. Późniejsze reklamacje nie zostaną uwzględnione.

- 1 wstępnie zmontowane urządzenie
- 1 noga stojaka-lewa
- 1 noga stojaka-prawa
- 1 oś
- 2 koła
- 1 woreczek zawierający śruby
- 1 worek wychwytyjący
- 1 instrukcja oryginalna
- 1 garentieverklaring

Symbole na urządzeniu



Przed uruchomieniem urządzenia należy dokładnie przeczytać instrukcję obsługi i stosować się do zamieszczonych w niej wskazówek.



Przed rozpoczęciem wykonywania napraw, czynności obsługowo-konserwacyjnych oraz czyszczenia urządzenia należy wyłączyć silnik i wyjąć wtyczkę z gniazda zasilania sieciowego.



Niebezpieczeństwo wywołane przez części obracające się podczas pracy silnika – nie pozwolić na zbliżanie się osób nieuczestniczących w pracy oraz zwierząt domowych i użytkowych do strefy zagrożenia.



Przed dotknięciem poczekać, aż wszystkie elementy maszyny całkowicie się zatrzymają.



Uwaga na obracające się noże. Nie wkładać dłoni i rąk do otworów, gdy maszyna pracuje.



Stosować ochronę narządów wzroku i słuchu.



Nosić rękawice ochronne.



Chronić przed wilgocią.



Nie wchodzić na urządzenie.



Produkt spełnia wymagania stosownych dyrektyw europejskich.

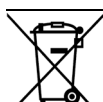

Urządzenie elektryczne nie nadają się do wyrzucania z odpadami domowymi. Urządzenia, osprzęt i opakowania należy poddawać ekologicznemu recyklingowi.

Zgodnie z dyrektywą europejską 2012/19/UE w sprawie urządzeń elektrycznych i niesprawne urządzenia należy gromadzić oddzielnie i poddawać utylizacji zgodnie z zasadami ochrony środowiska.

Symbole w Instrukcja oryginalna



Zagrażające niebezpieczeństwo lub niebezpieczna sytuacja. Nieprzestrzeganie niniejszych wskazówek może prowadzić w następstwie do odniesienia obrażeń lub wystąpienia szkód rzeczowych.



Ważne wskazówki dotyczące prawidłowej obsługi. Nieprzestrzeganie niniejszych wskazówek może prowadzić do zakłóceń w pracy urządzenia.



Wskazówki dla użytkownika. Wskazówki te pomagają w optymalnym wykorzystaniu wszystkich funkcji urządzenia.



Montaż, obsługa i konserwacja. Tutaj następuje dokładne objaśnienie czynności, które należy wykonać.

Czas użytkowania

Należy stosować się do przepisów lokalnych.

Stosowanie zgodne z przeznaczeniem

Pojęcie zgodnej z przeznaczeniem eksploatacji obejmuje rozdrabnianie:

- wszelkiego rodzaju gałęzi do maksymalnej średnicy (w zależności od rodzaju drewna i jego świeżości).
- zwiędłych, wilgotnych, kilka dni składowanych odpadów ogrodowych na zmianę z gałęziami.

Z naciskiem wyklucza się rozdrabnianie przedmiotów ze szkła, metali, tworzyw sztucznych, plastikowych torebek, kamieni, odpadów materiałowych, korzeni z ziemią, odpadów niestałych (np. odpadów kuchennych).

Rozdrabniacz ogrodowy jest przewidziany wyłącznie do hobbystycznego stosowania w ogródkach domowych.

Za rozdrabniacze do ogródków domowych i hobbystycznych uznaje się takie urządzenia, których nie używa się na publicznych skwerach, w parkach, obiektach sportowych, w rolnictwie i leśnictwie i nie w ramach działalności gospodarczej.

Do eksploatacji zgodnej z przeznaczeniem zalicza się także dotrzymanie podanych przez producenta warunków eksploatacji, konserwacji i napraw, jak również stosowanie się do umieszczonych w instrukcji oryginalna wskazówek bezpieczeństwa.

Każdy inny przypadek użytkowania maszyny, niż podany w instrukcji oryginalna, uważa się za niezgodny z przeznaczeniem. Producent nie odpowiada za wynikające stąd szkody: ryzyko ponosi wyłącznie użytkownik.

Samowolne przeróbki sieczkarni ogrodowej wykluczają gwarancję producenta za wynikające z nich szkody wszelkiego rodzaju.

Urządzenie mogą uzbrajać, stosować i konserwować tylko osoby, które je znają i są pouczone o zagrożeniach. Wykonywanie prac naprawczych wolno powierzać tylko nam lub wyznaczonym przez nas punktom serwisowym.

Pozostałe elementy ryzyka

⚠ Także przy posługiwaniu się urządzeniem w sposób zgodny ze wszystkimi obowiązującymi przepisami dotyczącymi bezpieczeństwa mogą, w związku z jego przeznaczeniem i konstrukcją, pozostać jeszcze pewne elementy ryzyka.

Te pozostałe elementy ryzyka można zminimalizować, przestrzegając łącznie „wskazówek bezpieczeństwa”, „stosowania zgodnego z przeznaczeniem” oraz instrukcja oryginalna.

Praca wykonywana w przemyślny sposób i z zachowaniem należytej ostrożności zmniejsza ryzyko odniesienia obrażeń przez inne osoby oraz ryzyko spowodowania szkód.

- Niebezpieczeństwo odniesienia obrażeń palców i rąk, jeżeli ręka zostanie włożona przez otwór wpustowy do wnętrza maszyny i nastąpi kontakt z wirującymi nożami.
- Niebezpieczeństwo odniesienia obrażeń palców i rąk podczas montażu i czyszczenia zespołu noży tnących.
- Obrażenia odniesione przez uderzenie odrzuconym rozdrobnionym materiałem w strefie leja wpustowego.
- Zagrożenie porażeniem prądem przy stosowaniu nieprawidłowych przewodów zasilania energią elektryczną.
- Dotknięcie elementów przewodzących prąd przy otwartych podzespołach elektrycznych.
- Uszkodzenie słuchu wskutek długotrwałego użytkowania maszyny bez stosowania odpowiedniego zabezpieczenia narządu słuchu przed hałasem.

Ponadto, pomimo wszystkich zastosowanych środków zapobiegawczych mogą wystąpić elementy utajonego ryzyka.

Bezpieczna praca

⚠ W celu ochrony siebie samego i innych przed ewentualnymi obrażeniami, przed włączeniem niniejszego produktu należy przeczytać i stosować się do następujących wskazówek i przepisów o zapobieganiu wypadkom, opracowanych przez Wasze zrzeszenia branżowe lub do obowiązujących lokalnie w danym kraju regulacji dotyczących bezpieczeństwa.

ⓘ Należy przekazać niniejsze wskazówki dotyczące bezpieczeństwa wszystkim osobom, które użytkują maszynę.

ⓘ Niniejsze wskazówki dotyczące bezpieczeństwa należy starannie przechowywać.

ⓘ **Urządzenie z wyłącznikiem bezpieczeństwa**

Zainstalowany wyłącznik bezpieczeństwa z automatycznym hamulcem silnika służy bezpieczeństwu użytkownika. Zapobiega on uruchomieniu silnika otwartego urządzenia oraz odniesieniu obrażeń wskutek włożenia ręki do wirującego zespołu noży tnących.

⚠ **Naprawy wyłącznika bezpieczeństwa mogą być wykonywane wyłącznie przez producenta lub firmy posiadające jego autoryzację.**

- Przy pomocy niniejszej instrukcji należy zapoznać się z urządzeniem przed rozpoczęciem użytkowania.
- Nie należy stosować urządzenia do celów, do których nie jest ono przeznaczone (patrz Użytkowanie zgodne z przeznaczeniem i praca rozdrabniaczem ogrodowym).
- Przyjąć bezpieczną postawę i stale utrzymywać równowagę. Nie wyciągać się nad urządzeniem. Podczas wrzucania materiału, który ma zostać rozdrobniony, stać na równej wysokości z urządzeniem.
- Pracować uważnie i zwracać uwagę na wykonywane czynności. Zachować rozsądek podczas pracy. Nie używać urządzenia w stanie zmęczenia, pod wpływem narkotyków, alkoholu lub leków. Moment nieuwagi podczas używania urządzenia może doprowadzić do poważnych obrażeń.
- Podczas pracy stosować okulary ochronne, rękawice robocze i ochronę narządu słuchu.

- Należy także stosować odpowiednią odzież roboczą:
 - nie zakładać szerokiej, nie przylegającej do ciała odzieży oraz biżuterii, mogą ją uchwycić i wciągnąć ruchome części maszyny.
 - stosować obuwie o antypoślizgowych podeszwach.
 - nie nosić luźno zwisającego ubrania ani ubrań ze zwisającymi taśmami, sznurkami.
 - długie spodnie dla ochrony nóg.
- Nie pracować urządzeniem boso lub w lekkich sandałach.
- Obsługujący maszynę odpowiada w miejscu użytkowania maszyny w stosunku do osób trzecich.
- Nie pozwalać dzieciom bawić się urządzeniem.
- Dzieci muszą pozostawać z dala od urządzenia.
- Dzieci nie mogą zajmować się czyszczeniem i konserwacją urządzenia.
- Nigdy nie używać urządzenia, gdy w pobliżu są osoby niebiorące udziału w pracy.
- Nie pozostawiać urządzenia bez dozoru.
- Na stanowisku pracy należy utrzymywać porządek! Następstwem nieporządku mogą być wypadki.
- Prawidłowa pozycja pracy to pozycja z boku lub z tyłu urządzenia. Nie należy nigdy pozostawać w pobliżu otworu wyrzucania rozdrobnionego materiału.
- Nie należy nigdy wkładać rąk do otworów wpustu lub wyrzucania.
- Twarz i ciało powinny pozostawać z dala od otworu wpustu materiału.
- Nie należy przeciążać urządzenia! Praca w podanym zakresie wykorzystania mocy jest łatwiejsza i bezpieczniejsza.
- Użytkować urządzenie tylko z kompletnymi i prawidłowo zamontowanymi urządzeniami ochronnymi i nie dokonywać przy maszynie żadnych zmian, które mogą mieć wpływ na zmniejszenie bezpieczeństwa.
- Nie wolno nigdy próbować omijać funkcji blokowania zabezpieczenia.
- Nie zmieniać ustawień silnika; prędkość obrotowa reguluje maksymalną bezpieczną prędkość roboczą maszyny i chroni silnik oraz wszystkie obracające się części przed uszkodzeniem na skutek nadmiernej prędkości. W razie problemów należy zwrócić się do serwisu.
- Nie eksploatować urządzenia bez leja wpustowego.
- Nie dokonywać zmian konstrukcyjnych urządzenia ani jego podzespołów.
- Przed włączeniem silnika należy zamknąć urządzenie.
- Nie spryskiwać urządzenia wodą (zagrożenie porażeniem prądem elektrycznym).
- Uwzględnić wpływ środowiska:
 - Nie używać urządzenia w wilgotnym i mokrym otoczeniu.
 - Nie wystawiać maszyny na działanie deszczu.
 - Nie pracować w złych warunkach pogodowych (np. deszcz, niebezpieczeństwo piorunów).
 - Zapewnić dobre oświetlenie.
- Przechowywać urządzenie w suchym miejscu i uniemożliwić dostęp dzieciom.
- W celu wykluczenia odniesienia obrażeń palców, należy podczas montażu i czyszczenia (patrz ilustracja na „Wymiana noży”) zablokować noże tnące i nosić rękawice ochronne.
- Do wykonywania następujących robót należy wyłączyć maszynę i wyjąć wtyczkę z gniazda zasilania sieciowego:
 - Naprawy
 - Czynności obsługowo-konserwacyjne
 - Sprawdzanie , czy przewody przyłączeniowe nie są splątane lub uszkodzone
 - Usuwanie zakłóceń
 - Transport
 - Wymiana noży
 - Pozostawienie urządzenia (także na krótki okres czasu)
- W przypadku zapchania otworu wrzutowego i wyrzutowego maszyny wyłączyć silnik i wyjąć wtyczkę sieciową, zanim usunie się pozostałości materiału w otworze wrzutowym lub wyrzutowym.
- Przed odłączeniem maszyny od prądu i zatrzymaniem się wszystkich ruchomych elementów nie dotykać żadnych ruchomych, niebezpiecznych elementów.
- Sprawdzić maszynę, czy nie wykazuje ona ewentualnych uszkodzeń:
 - Przed dalszym użytkowaniem urządzenia należy starannie sprawdzić, czy urządzenia ochronne zostały w prawidłowy sposób zamontowane i czy spełniają swoją funkcję.
 - Sprawdzić, czy części ruchome należycie funkcjonują, czy nie są blokowane oraz, czy jakieś części nie uległy uszkodzeniu. Dla zapewnienia prawidłowej eksploatacji urządzenia wszystkie jego części muszą zostać należycie zamontowane i muszą spełniać wszystkie stawiane wymogi.
 - Jeżeli niniejsza instrukcja nie stanowi inaczej, wszystkie uszkodzone urządzenia ochronne muszą zostać fachowo naprawione lub wymienione przez autoryzowany warsztat.
 - Uszkodzone lub nieczytelne etykiety bezpieczeństwa należy wymienić na nowe.
- Nieużywane urządzenia przechowywać w suchym, zamkniętym pomieszczeniu poza zasięgiem dzieci.

Bezpieczeństwo urządzeń elektrycznych

- Wykonanie przewodu zasilania sieciowego zgodnie z IEC 60245 (H 07 RN-F) o minimalnych przekrojach:
 - 1,5 mm² przy przewodzie do 25 m
 - 2,5 mm² przy przewodzie powyżej 25 m
- Długie i cienkie przewody zasilające powodują spadek napięcia. Silnik nie uzyskuje wówczas swojej maksymalnej mocy, spadają także wydajność i moc urządzenia.
- Wtyczki i gniazda wtykowe przewodów zasilających i przedłużaczy muszą być wykonane z gumy, miękkiego PCW lub innych materiałów termoplastycznych o jednakowej wytrzymałości mechanicznej, lub muszą być odpowiednio takim materiałom zaizolowane.
- Wtyczki przewodów zasilających i przedłużaczy muszą być chronione przez rozbryzgami wody.
- Przy układaniu przewodu zasilania sieciowego należy zwrócić uwagę na to, żeby nie został zgnieciony ani złamany oraz żeby połączenie wtykowe nie uległo zawilgoceniu.
- Nie należy stosować przewodu zasilającego do celów, do których nie jest przewidziany. Należy chronić przewód zasilania przed wysokimi temperaturami, olejem i ostrymi krawędziami. Nie wyciągać wtyku z gniazda zasilania sieciowego ciągnąc za przewód.
- Nie zbliżać przedłużacza do ruchomych, niebezpiecznych elementów, ponieważ w razie uszkodzenia kabla istnieje możliwość dotknięcia elementów podłączonych do prądu.



- Podczas używania bębna do nawijania kabla kabel należy w pełni rozwinąć.
- Regularnie sprawdzać stan techniczny przewodu przedłużacza i wymienić go, jeżeli jest uszkodzony. Nie należy posługiwać się uszkodzonymi przewodami zasilającymi.
- Nie dotykać uszkodzonego kabla przed odłączeniem go od sieci. Uszkodzony kabel może być przyczyną dotknięcia elementów podłączonych bezpośrednio do prądu.
- Nie stosuj uszkodzonych elementów przyłączowych.
- Podczas pracy na otwartej przestrzeni należy stosować tylko dozwolone do tego i odpowiednio oznakowane przedłużenia przewodów zasilających.
- Nie należy posługiwać się prowizorycznymi przyłączami elektrycznymi.
- Nie należy nigdy stosować obejść urządzeń zabezpieczających, ani ich wyłączać.
- Przyłączyć urządzenie poprzez wyłącznik ochronny prądowy (30 mA).

⚠ Przyłącze elektryczne lub naprawy podzespołów elektrycznych maszyny mogą być wykonywane wyłącznie przez koncesjonowanego elektrotechnika lub jedną z naszych stacji obsługi klienta. Należy przy tym stosować się do lokalnych przepisów dotyczących bezpieczeństwa.

⚠ Aby uniknąć zagrożeń, przewody zasilania sieciowego musi wymieniać producent lub jeden z jego punktów serwisowych lub osoba o podobnych kwalifikacjach.

⚠ Naprawy innych podzespołów maszyny wykonuje producent lub jedna z jego stacji obsługi klienta.

⚠ Należy stosować wyłącznie oryginalne części zamienne oraz elementy wyposażenia standardowego i specjalnego. Wskutek stosowania innych części zamiennych oraz elementów wyposażenia użytkownik może ulec wypadkowi. Za szkody wynikłe wskutek powyższego producent nie przyjmuje na siebie odpowiedzialności.

Postępowanie w sytuacjach awaryjnych

- Pierwsza pomoc powinna być dostosowana do rodzaju urazów. Jak najszybciej zapewnić fachową pomoc medyczną
- Poszkodowaną osobą zabezpieczyć przed dalszymi urazami i zapewnić jej spokój.

Uruchomienie

- Upewnić się, czy urządzenie jest kompletne oraz czy jest prawidłowo zmontowane.
- W celu użytkowania należy ustawić rozdrabniacz na poziomym i mocnym podłożu (niebezpieczeństwo przewrócenia).
- Nie pracować na wilgotnym podłożu. Wilgotne podłoże ogranicza stateczność urządzenia i zwiększa ryzyko wypadku.
- Nie wolno używać urządzenia na powierzchniach wyłożonych kostką lub posypanych żwirem, ponieważ wyrzucany materiał może spowodować obrażenia.
- Nie pracować bezpośrednio przy basenie lub stawie.

- Używać urządzenia wyłącznie na wolnym powietrzu. Zachować odległość (co najmniej 2 m) od ściany lub innych sztywnych przedmiotów.
- Nie pracować z użyciem urządzenia w złych warunkach pogodowych.
- Przed każdym użyciem należy sprawdzić:
 - sprawdzić kabel przyłączeniowy i przedłużacz pod kątem uszkodzeń (pęknięć, przecięć itp.) lub starzenia się materiału (kruchość),



⚠ nie używać uszkodzonych kabli przyłączeniowych i przedłużaczy

- czy nie występują inne uszkodzenia (patrz – Bezpieczne wykonywanie pracy),
- czy wszystkie śruby, nakrętki i sworznie są prawidłowo dokręcone,
- czy osłony, odbojniki i tarcze ochronne są zamontowane w odpowiednich miejscach i czy ich stan jest dobry.

Przyłącze sieciowe

- Porównać napięcie podane na tabliczce identyfikacyjnej, np. 230 V, z napięciem sieciowym i podłączyć urządzenie do odpowiedniego i przepisowego gniazda wtykowego.
- Podłączyć maszynę przez przełącznik prądu przeciążeniowego 30 mA.
- Należy używać wyłącznie trójżyłowych przedłużaczy z podłączonym kablem uziemiającym o odpowiednim przekroju.

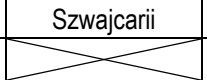
Bezpiecznik zasilania sieci

		Szwajcarii	UK
2500 W	16 A bierny 		13 A bierny 

Impedancja sieci zasilania

W niekorzystnych warunkach sieciowych może w czasie włączania urządzenia dojść do krótkotrwałego spadku napięcia, który może wywrzeć ujemny wpływ na inne urządzenia (np. migotanie lampy).

Jeżeli zostaną zachowane maksymalne impedancje sieci podane w tabeli, nie powinny wystąpić żadne zakłócenia.

Pobór mocy P_1 (W)	Impedancja sieci Z_{max} (Ω)
2500	0,24

Włącznik / wyłącznik

Nie używać urządzeń, których wyłączniki nie dają się włączyć lub wyłączyć. Uszkodzone wyłączniki muszą być niezwłocznie naprawione lub wymienione przez serwis.



przycisk powrotny (ochrona silnika)

Włączenie

Wciśnij zielony przycisk .

Wyłączenie

Wciśnij zielony przycisk .

Zabezpieczenie przed samorozruchem

W przypadku zaniku prądu urządzenie automatycznie wyłącza się (wyzwalacz zanikowy). Aby je włączyć, ponownie wcisnąć zielony przycisk.

Ochrona silnika

Silnik posiada wyłącznik ochronny i w przypadku przeciążenia samoczynnie się wyłącza. Po około 5-minutowej przerwie na ochłodzenie silnik można ponownie włączyć. W tym celu wciśnij:

1. przycisk powrotny (ochrony silnika)
2. zielony przycisk  dla ponownego włączenia.

 Aby usunąć zablokowane przedmioty z leja zasypowego lub szczeliny wyrzutnika, korzystaj z upychacza lub z haka.

 **Przed ponownym uruchomieniem rozdrabniarki poczekaj, aż się całkowicie zatrzyma.**

Praca rozdrabniaczem ogrodowym

- Podczas pracy należy pozostawać z boku urządzenia lub z tyłu. Nie należy nigdy znajdować się w strefie otworu wylotu rozdrobnionego materiału.
- Przyjąć bezpieczną postawę i stale utrzymywać równowagę. Nie wyciągać się nad urządzeniem. Podczas wrzucania materiału, który ma zostać rozdrobniony, stać na równej wysokości z urządzeniem.
- Podczas uruchamiania urządzenia nie należy przebywać w strefie wyrzutu.
-  **Wkładane do urządzenia materiały dłuższe, które wystają z leja, mogą gwałtownie cofnąć się podczas wciągania przez noże! Zachować bezpieczną odległość!**
- Nie należy nigdy wkładać rąk do otworu wsadu lub do otworu wylotu rozdrobnionego materiału.
- Twarz i ciało obsługującego powinny pozostawać z dala od otworu wsadu.
- Nie wkładaj dłoni, innych części ciała i odzieży do rury wlotowej, kanału wylotowego lub w pobliżu innych ruchomych części.
- Przed włączeniem urządzenia należy sprawdzić, czy w leju wpustowym nie ma pozostałości rozdrabnianego materiału.
- Nie transportować i nie przechylać (zmiana lokalizacji) urządzenia z włączonym silnikiem.
- W celu zapewnienia ochrony silnika przez uszkodzeniem lub ewentualnym pożarem, należy go oczyszczać z odpadów i innych osadów.
- Podczas napełniania należy zwrócić uwagę na to, żeby w leju wpustowym maszyny nie znalazły się przedmioty metalowe, kamienie, butelki oraz inne przedmioty nienadające się do rozdrobnienia.
- Przed zakładaniem i zdejmowaniem worka wyłączyć urządzenie. Przed zakładaniem i zdejmowaniem worka wyłączyć urządzenie.

- Jeżeli takie przedmioty znalazły się w leju wpustowym, lub jeżeli urządzenie zaczyna wydawać odgłosy nietypowe dla normalnej pracy lub wpadać w wibracje, to należy je natychmiast wyłączyć i odczekać aż się zatrzyma. Wyjąć wtyk z gniazda zasilania sieciowego i wykonać następujące czynności:

- ustalić rodzaj i zakres szkód,
- wymienić lub naprawić uszkodzone podzespoły,
- sprawdzić urządzenie i dokręcić luźne podzespoły

 Jeżeli nie dysponują Państwo odpowiednimi uprawnieniami, to nie wolno samodzielnie naprawiać urządzenia.

Co mogę rozdrabniać?

Tak:

- odpady organiczne z gospodarstwa domowego i ogrodu, np. gałęzie z żywopłotu i drzew, przekwitnięte kwiaty, odpadki kuchenne.

Nie:

- szkło, przedmioty metalowe, tworzywa sztuczne, torby plastikowe, kamienie, odpady tkanin, korzenie z ziemią, resztki potraw, mięsa i ryb.

Szczególne wskazówki dotyczące rozdrabniania:

- Gałęzie, gałązki i drzewka należy rozdrobnić wkrótce po ich obciążeniu
 - powyższy materiał po wyschnięciu stanie się bardzo twardy i maksymalny przekrój gałęzi nadających się do rozdrobnienia będzie wskutek tego dużo mniejszy.
- Przy rozłożystych gałęziach należy poobcinać boczne pędy.
- Rozdrabnianie odpadków ogrodowych lub kuchennych o dużej zawartości wody i wskutek tego skłonnych do sklejanja się
 - w celu uniknięcia zapchania maszyny wskutek posklejania należy je rozdrabniać na przemian z materiałem drewnianym.
- Nie pozwól, aby nagromadzenie rozdrobnionego materiału urosło zbyt wysoko w okolicy otworu wylotowego. Może to spowodować zapchanie kanału wylotowego przez rozdrobniony już materiał. W wyniku tego może dojść do wyrzucenia materiału z powrotem przez otwór wlotowy.
- Wyczyść otwór wlotowy i kanał wylotowy, gdy urządzenie zapcha się. W tym celu najpierw wyłączyć silnik i wyciągnąć wtyczkę z gniazdka.
 -  Aby usunąć zablokowane przedmioty z leja zasypowego lub szczeliny wyrzutnika, korzystaj z upychacza lub z haka.
- Zwracać uwagę na to, żeby nie przekraczać maksymalnej grubości gałęzi dozwolonej dla urządzenia (patrz „Dane techniczne”). Zależnie od rodzaju i świeżości drewna może się zmniejszyć maksymalna średnica gałęzi, które można obrabiać.
- Urządzenie tnące w maszynie wciąga materiał do rozdrabniania w znacznym stopniu samodzielnie.
- Należy unikać przeciążania i blokowania silnika poprzez częste wyciąganie grubszych gałęzi.
- Przy przeciążeniu urządzenia nastąpi samoczynne wyłączenie silnika wyposażonego w wyłącznik przeciążeniowy.
 - ponownie włączyć urządzenie po upływie około 5 min.

- jeżeli po tym czasie oczekiwania nie będzie można włączyć ponownie urządzenia – patrz punkt „Zakłócenia w pracy urządzenia“.

Wymiana noży



Przed wymianą noży należy wyjąć wtyk z gniazda zasilania sieciowego.



Niebezpieczeństwo odniesienia obrażeń palców i rąk podczas prac wykonywanych przy urządzeniu tnącym. Należy nosić rękawice ochronne.



Otwarcie urządzenia.



Zablokowanie zespołu noży tnących.

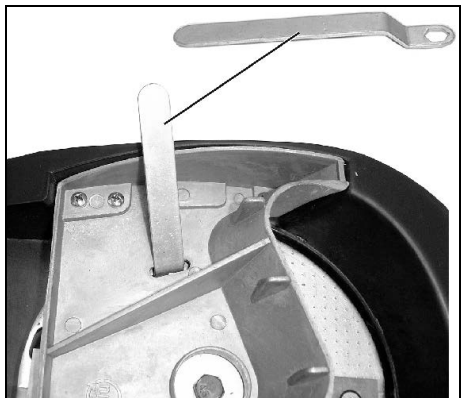

Spadek efektywności rozdrabniania: ②

stępiona krawędź tnąca



Wykorzystanie nieużywanej krawędzi noża poprzez jego obrócenie



Gwint lewoskrętny



Przed montażem należy sprawdzić noże pod kątem uszkodzeń (karby, pęknięcia). Uszkodzone noże należy wymieniać.

stępione wszystkie krawędzie tnące



nowy zestaw noży (nr katalogowy 382425)



Zużyte i uszkodzone noże należy zawsze wymieniać w całych kompletach, aby uniknąć niewyważenia.

Konserwacja / Dogład / Przechowywanie

• Przed rozpoczęciem każdej obsługi urządzenia

- wyłączyć silnik i wyjąć wtyk z gniazda zasilania sieciowego
- poczekać, aż urządzenie ostygnie
- w celu uniknięcia skaleczeń założyć rękawice ochronne

Jeśli urządzenie jest wyłączone w celu wykonania czynności konserwacyjnych, schowania lub wymiany akcesoriów, należy sprawdzić, czy dopływ energii jest rzeczywiście odłączony i czy wtyczka jest wyciągnięta z gniazdka. Wszystkie ruchome elementy muszą być zatrzymane, a ewentualny kluczyk musi być wyciągnięty. Przed konserwacją, regulacją itp. urządzenie musi ostygnąć.

Urządzenie tnące nie zatrzymuje się natychmiast po wyłączeniu. Przed naprawą lub konserwacją należy odczekać, aż zatrzymają się wszystkie części.

Podczas konserwacji narzędzia tnącego należy pamiętać, że może się on w każdej chwili uruchomić za pomocą mechanizmu rozruchowego - nawet, gdy silnik jest wyłączony za pomocą blokady osłony.

Po konserwacji lub naprawie pamiętać o usunięciu narzędzi i kluczy do śrub.



• Rozdrabniacz ogrodowy nie wymaga większej konserwacji. W celu zachowania wartości urządzenia i jego długiej trwałości należy zwrócić uwagę na następujące zagadnienia:

- szczeliny wentylacyjne należy utrzymywać w wolnym i czystym stanie.
- sprawdzać (i w razie potrzeby dokręcać) śruby mocujące.
- po zakończeniu rozdrabniania wyczyścić urządzenie. Do czyszczenia urządzenia używać tylko ciepłej wilgotnej ścierki i miękkiej szczotki. Nigdy nie stosować środków czyszczących lub rozpuszczalników. W ten sposób można by spowodować szkody nie do naprawienia. Części z tworzywa sztucznego mogą zostać uszkodzone przez chemikalia.



- nie należy czyścić rozdrabniacza pod bieżącą wodą lub przy pomocy myjni wysokociśnieniowej.
- niemalowane podzespoły metalowe należy po każdym użyciu zabezpieczyć przed korozją poprzez spryskanie olejem nieszkodliwym dla środowiska naturalnego i ulegającym rozkładowi biologicznemu.

Dane techniczne

Typ/Model	AMA 2500
Rok produkcji	patrz ostatnia strona
Silnik	silnik prądu zmiennego 230 V~, 50 Hz, 2800 min ⁻¹ , z automatycznym hamulcem
Moc silnika P ₁ (P40)	2500 W
Moc silnika P ₁ (S1)	2000 W
Liczba obrotów	11,3 A
Włącznik/wyłącznik	z wyłącznikiem ochronnym silnika, elektryczny wyłącznik bezpieczeństwa, z wyzwalaczem zanikowym
Ciężar	18,5 kg
Akustyczny poziom szumów L _{PA}	83 dB (A) / K = 3 dB (A) - (pomiar wg 2000/14/WE)
Mierzony poziom ciśnienia akustycznego L _{WA}	107 dB (A) - (pomiar wg 2000/14/WE)
Gwarantowany poziom ciśnienia akustycznego L _{WA}	108 dB (A) - (pomiar wg 2000/14/WE)
Maksymalna grubość gałęzi do rozdrabniania (obowiązuje w stosunku do świeżo obciętych gałęzi)	∅ max. 40 mm
Klasa zabezpieczenia	I
Stopień ochrony	IP X4
Bezpiecznik zasilania sieciowego UK	16 A bierny  13 A bierny 

Tryb roboczy:	(S1) Tryb ciągły	(P40) nieprzerwany tryb okresowy przy 10 min.: 4 min. tryb ciągły 6 min. praca jałowa lub niewielkie obciążenie
----------------------	---------------------	--

Możliwe zakłócenia w pracy urządzenia



Przed każdą naprawą

- wyłączyć urządzenie
- odczekać do momentu zatrzymania się rozdrabniacza
- wyciągnąć wtyczkę z gniazda

Zakłócenie	Możliwa przyczyna	Sposób usunięcia
silnik nie podejmuje pracy	<ul style="list-style-type: none"> - brak napięcia sieciowego - uszkodzony przewód zasilania sieciowego - górna część obudowy nie została prawidłowo zamknięta (nastąpiło wyzwolenie wyłącznika ochronnego) 	<ul style="list-style-type: none"> - sprawdzić zabezpieczenie - zlecić sprawdzenie (elektrotechnikowi) - prawidłowo zamknąć górną część obudowy i dokręcić śruby, ewentualnie usunąć zanieczyszczenia
silnik wydaje pomruki, jednak nie podejmuje pracy	<ul style="list-style-type: none"> - zablokowane urządzenie tnące - niesprawny kondensator 	<ul style="list-style-type: none"> - wyłączyć urządzenie, wyjąć wtyk z gniazda zasilania sieciowego i oczyścić urządzenie od wewnątrz - zlecić wykonanie naprawy producentowi lub wskazanej przez niego firmie
spadek efektywności rozdrabniania	stępiąca krawędź tnąca	<ul style="list-style-type: none"> - wykorzystanie nieużywanej krawędzi noża poprzez jego obrócenie - nowy zestaw noży
urządzenie podejmuje pracę, jednakże ulega zablokowaniu już przy niewielkim obciążeniu i zostaje wyłączony przez wyłącznik ochronny silnika	przedłużenie przewodu zasilania silnika jest za długie lub o zbyt małym przekroju, gniazdo zasilania sieciowego w zbyt dużej odległości od przyłącza głównego oraz zbyt mały przekrój przewodu przyłącza elektrycznego	przekrój przedłużenia przewodu zasilania sieciowego minimum 1,5 mm ² , maksymalna długość 25 m – przy dłuższym przewodzie przekrój minimum 2,5 mm ²

W przypadku dalszych problemów z funkcjonowaniem piły prosimy skontaktować się z naszym serwisem klienta.

Deklaracja zgodności UE

Nr. (S-No.): 14181

z dyrektywą: **2006/42/WE**

Niniejszym my, firma

Altrad Lescha Atika GmbH

Josef-Drexler-Str. 8 – 89331 Burgau – Germany

oświadczamy, przyjmując na siebie wyłączną odpowiedzialność, że następujący produkt,

Gartenhäcksler (Rozdrabniacz) typ AMA 2500

Numer seryjny: 015000 – 040000

jest zgodny z postanowieniami dyrektyw Wspólnoty Europejskiej oraz następujących, innych dyrektyw:

2014/30/UE, 2011/65/UE i 2000/14/WE.

Zastosowane zostały następujące normy zharmonizowane:

EN 60335-1:2012+A11+A13+A1+A14+A2; EN 50434:2014; EN 62233:2008; EN 55014-1:2017; EN 55014-2:2015;

EN IEC 61000-3-2:2019; EN 61000-3-11:2000

Postępowanie szacunku zgodności: 2000/14/WE - Wyrostek robaczkowy V.

Mierzony poziom ciśnienia akustycznego L_{WA} 107 dB (A).

Gwarantowany poziom ciśnienia akustycznego L_{WA} 108 dB (A).

Przechowywanie dokumentacji technicznej:

Altrad Lescha Atika GmbH – Biuro Techniczne – Josef-Drexler-Str. 8 – 89331 Burgau – Germany

Burgau, 20.04.2021

i.A. 
i.A. G. Koppenstein, Zarządzanie projektami

Gwarancja

Proszę przestrzegać załączonego oświadczenia gwarancyjnego.

❗ Păstrați instrucțiunile pentru utilizări viitoare.

❗ Transmiteți instrucțiunile de utilizare tuturor persoanelor care lucrează cu această mașină.



Este interzisă punerea în funcțiune a aparatului, înainte de a: citi aceste instrucțiuni originale, înainte de a respecta toate instrucțiunile indicate și de a fi montat aparatul conform descrierii.

⚠ Nu este permisă operarea/utilizarea aparatului de către copii, persoane cu capacități fizice, senzoriale sau mentale reduse sau care nu au suficientă experiență sau cunoștințe, sau de către persoane care nu sunt familiarizate cu instrucțiunile.

⚠ Este interzis copiilor și tinerilor sub 16 ani să folosească utilajul.

Cuprins

Montarea	1
Volumul de livrare	108
Simbolurile aparatului	108
Simbolurile din instrucțiuni originale	108
Utilizarea conform destinației	109
Alte riscuri	109
Indicații de siguranță	109
Punerea în funcțiune	111
Munca cu tocătorul de grădină	111
Înlocuirea cuțitelor	112
Întreținerea / Îngrijirea / Depozitare	113
Date tehnice	114
Avarii	114
Declarație de conformitate UE	115
Garanția	115
Piese de schimb	145

Volumul de livrare

👉 Verificați după despachetare, dacă conținutul cartonului

- ▶ este complet
- ▶ și dacă nu a fost deteriorat în timpul transportului

Transmiteți reclamațiile imediat comerciantului sau furnizorului. Reclamațiile ulterioare nu se iau în considerare.

- 1 unitate premontată
- 1 picior stâng
- 1 picior drept
- 1 ax
- 2 roți
- 1 pungă cu șuruburi
- 1 sac de colectare
- 1 instrucțiuni originale
- 1 declarație de garanție

Simbolurile aparatului



Înainte de punerea în funcțiune să se citească cu atenție și să se respecte instrucțiunile de folosire și indicațiile de protecție.



Înainte de începerea lucrărilor de reparație, întreținere și curățire, trebuie oprit motorul și scos ștecărul din priză.



Pericol din cauza pieselor centrifugate în timpul funcționării motorului – păstrați la distanță de zona de pericol persoanele neimplicate dar și animalele de companie și animalele domestice.



Așteptați până când toate componentele mașinii sunt oprite complet, înainte de a le atinge.



Atenție la cuțitele care se rotesc. În timpul funcționării mașinii este interzisă introducerea mâinilor și a picioarelor în deschizăturile acesteia.



Purtați protecție pentru ochi și urechi.



Purtați mănuși de protecție.



A se feri de umezeală.



Nu utilizați pentru urcare.



Produsul corespunde directivelor europene aplicabile specifice produsului.

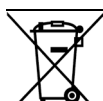

Aparatele electrice nu se aruncă cu resturile menajere. Aparatele, accesoriile și ambalajul se revalorifică într-un mod care protejează mediul înconjurător.

Conform Directivei Europene 2012/19/UE referitoare la aparatele electronice și electrotehnice vechi, aparatele electrice care nu mai pot fi utilizate trebuie colectate separat și reciclate în mod ecologic.

Simbolurile din instrucțiuni originale



Pericol iminent sau situație periculoasă
Nerespectarea acestor indicații poate cauza accidentări sau daune materiale.



Indicații importante privind utilizarea competentă.
Nerespectarea acestor indicații poate duce la perturbații.



Instrucțiuni de folosire. Aceste indicații vă ajută să folosiți în mod optim toate funcțiile.



Montarea, folosirea și întreținerea. Aici vi se explică exact, ce aveți de făcut.

Timpi de utilizare

Vă rugăm să respectați prevederile regionale.

Utilizarea conform domeniului de aplicație specificat

Prin folosire conform domeniului de aplicație specificat se înțelege tocarea

- crengilor de orice fel până la un diametru max. (în concordanță cu felul și gradul de umiditate al lemnului)
- a resturilor ofilite, umede de grădină, depozitate deja câteva zile, amestecate cu crengi

Se exclude strict mărunțirea sticlei, a metalelor, a materialelor plastice, a pungilor de plastic, a pietrelor, a resturilor de materiale, a rădăcinilor cu pământ, a resturilor neconsistente (de ex. resturi menajere).

Tocătoarea pentru grădină este destinată doar folosirii particulare pentru casă și grădină.

Tocători pentru casa și grădina personală sunt considerate utilajele, care nu sunt folosite în locuri publice, parcuri, baze sportive, în agricultură și silvicultură sau profesional.

Prin folosirea conformă destinației se înțelege și respectarea condițiilor de folosire, întreținere și reparație, impuse de producător, și respectarea măsurilor de siguranță prevăzute în instrucțiuni.

Orice alt mod de utilizare este considerat neconform destinației. Producătorul nu răspunde de daunele de orice natură provocate, astfel: riscul îi revine în întregime utilizatorului.

Modificări arbitrare ale tocătorului de grădină exclud răspunderea producătorului pentru pagube de orice fel rezultate din acestea.

Montarea, utilizarea și întreținerea aspiratorului de frunze este permisă doar persoanelor care cunosc aparatul și sunt informate în legătură cu pericolele. Lucrările de reparații pot fi efectuate numai de noi, resp. de firme de prestare a serviciilor numite de noi.

Alte riscuri

 În ciuda utilizării corecte și a respectării tuturor măsurilor de protecție în vigoare, mai apar alte riscuri datorită construcției conform scopului de folosire.

Aceste riscuri pot fi diminuate dacă se respectă în totalitate „Măsurile de siguranță”, „Utilizarea conform domeniului de aplicație specificat” și instrucțiuni originale.

Atenția și precauția diminuează riscul accidentării persoanelor și riscul pagubelor materiale.

- Pericolul accidentării degetelor și mâinilor, dacă introduceți mâna într-un orificiu și atingeți cuțitul.
- Pericolul accidentării degetelor și mâinilor în timpul montării și curățării cuțitului.
- Accidentare în zona pânzei prin bucățile tocate aruncate.
- Pericolul de electrocutare prin folosirea unor legături electrice nepotrivite.

- Atingerea unor părți sub tensiune la piese electrice deschise.
- Deteriorarea auzului datorită unor lucrări îndelungate fără protejarea auzului.

Cu toate măsurile de precauție luate mai pot rămâne niște riscuri, greu definibile.

Indicații de siguranță

 Înaintea punerii în funcțiune a acestui utilaj, citiți și respectați indicațiile următoare și măsurile de prevenire a accidentelor ale asociației d-voastră profesionale respectiv instrucțiunile de prevenire a accidentelor valabile în țara d-voastră, pentru a vă feri pe d-voastră și pe alții de accidente.

 Transmiteți măsurile de siguranță tuturor persoanelor, care lucrează cu această mașină.

 Păstrați aceste instrucțiuni de siguranță.

 **Aparat cu deconectare de siguranță**

Deconectarea de siguranță integrată cu frână de motor automată servește siguranței dumneavoastră. Ea împiedică o conectare a motorului când aparatul este deschis și astfel atingerea cu mâna a cuțitului rotativ.

 **Reparațiile la aparat vor fi efectuate de către producător respectiv de către o firmă, numită de acesta.**

- Cu ajutorul instrucțiunilor de folosire, familiarizați-vă cu acest utilaj înaintea punerii lui în funcțiune.
- Nu utilizați aparatul pentru alte domenii de aplicație, pentru care nu a fost conceput (Vezi utilizarea conform domeniului de aplicație specificat și Lucrul cu tocătorul de grădină.)
- Asigurați-vă stabilitatea și mențineți-vă tot timpul echilibrul. Nu vă aplecați în față. Stați pe același plan cu utilajul când introduceți materialul de tocat.
- Lucrați cu precauție. Fiți atent, la ce faceți. Lucrați rațional. Nu folosiți aparatul când sunteți obosit sau sub influența drogurilor, a alcoolului sau a medicamentelor. Un moment de neatenție în timpul folosirii aparatului poate conduce la accidente serioase.
- Purtați ochelari de protecție, mănuși de protecție și protecție a auzului în timpul muncii.
- Purtați haine potrivite:
 - nu purtați haine largi sau bijuterii, ele pot fi prinse de către piesele mobile
 - pantofi rezistenți la alunecare
 - pantaloni lungi pentru a vă proteja picioarele
 - fără îmbrăcăminte lejeră sau îmbrăcăminte cu benzi sau cordoane care atârnă liber.
- În perimetru de lucru al mașinii, persoana care o deservește poartă răspunderea față de alte persoane.
- Nu permiteți copiilor să se joace cu aparatul.
- Păstrați copii la distanță de utilaj.
- Sunt interzise curățarea și efectuarea întreținerii utilizatorului de către copii.
- Nu utilizați niciodată aparatul acolo, unde se află persoane neparticipante în apropiere.
- Nu lăsați niciodată aparatul nesupravegheat.
- Păstrați-vă locul de muncă în ordine! Dezordinea poate cauza accidente.

- Luați o poziție de lucru, care se află lateral sau în spatele utilajului. Nu stați niciodată în sfera de acțiune a orificiului de aruncare.
- Nu introduceți niciodată mâna în orificiul de umplere și evacuare.
- Țineți departe fața și corpul de orificiul de umplere.
- Nu suprasolicitați aparatul! Lucrați mai bine și mai sigur în intervalul de putere indicat.
- Folosiți utilajul doar cu dispozitivele de protecție complet și corect fixate și nu modificați nimic la mașină, ce ar putea diminua siguranța.
- Nu încercați niciodată să evitați funcția de blocare a dispozitivului de protecție.
- Nu modificați setarea regulatorului motorului; turația reglează viteza maximă sigură de lucru și protejează motorul și toate părțile rotative împotriva deteriorării din cauza vitezei excesive. Dacă intervin probleme, vă rugăm să vă adresați serviciului pentru clienți.
- Aparatul nu se folosește fără pâlnie de umplere.
- Este interzisă modificarea aparatului sau unor părți ale acestuia.
- Înainte de conectarea motorului, închideți aparatul.
- Nu stropiți aparatul cu apă. (sursa de pericol curentul electric)
- Țineți cont de influențele din jur:
 - Nu folosiți aparatul într-un mediu umed sau ud.
 - Nu expuneți niciodată aparatul la ploaie.
 - Nu lucrați în condiții meteorologice nefavorabile (de ex. ploaie, pericol de trăsnet).
 - Lucrați exclusiv acolo unde aveți vizibilitate suficientă, asigurați o iluminare bună.
- Pentru excluderea pericolului de accidentare a degetelor, prindeți bine cuțitul (vezi imag. pe «Înlocuirea cuțitelor») și purtați mănuși de protecție în timpul montării și al curățirii.
- Opriti mașina și scoateți ștecărul din priză în timpul:
 - lucrărilor de întreținere și curățire
 - lucrărilor de reparație a avariilor
 - verificării legăturilor de alimentare cu energie electrică, dacă nu sunt cumva încurcate sau deteriorate
 - transportului
 - lucrărilor de reparație
 - schimbarea cuțitului
 - în timpul părăsirii utilajului (și la întreruperi de scurtă durată)
- În cazul în care alimentarea sau evacuarea mașinii se astupă, opriti motorul și scoateți ștecherul din priză înainte de a îndepărta resturile de material din dispozitivul de alimentare sau de evacuare.
- Nu atingeți componentele periculoase aflate în mișcare, înainte de a deconecta mașina de la rețeaua electrică, iar piesele mobile să fie oprite complet.
- Verificați, dacă mașina nu cumva prezintă eventuale deteriorări:
 - Înaintea utilizării în continuare a aparatului, trebuie verificată cu grijă funcționarea ireproșabilă și conformă domeniului de aplicație specificat a dispozitivelor de protecție.
 - Verificați dacă părțile mobile funcționează ireproșabil, dacă nu sunt blocate sau deteriorate. Toate piesele trebuie montate corect și trebuie să îndeplinească toate condițiile pentru o funcționare ireproșabilă.

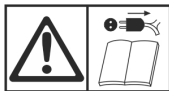

- Dispozitivele de protecție defecte și alte părți deteriorate trebuie reparate sau înlocuite în mod competent de către un atelier specializat autorizat, dacă nu este prevăzut altceva în instrucțiuni originale.
- Autocolantele de siguranță deteriorate sau ilizibile trebuie înlocuite.
- Depozitați aparatele nefolosite într-un loc uscat, închis, departe de copii.

Siguranța electrică

- Conductele de legătură se fixează conform IEC 60245 (H 07 RN-F) cu un diametru al conductorului de minimum
 - 1,5 mm² la lungimea cablului până la 25 m
 - 2,5 mm la lungimea cablului peste 25 m
- Conductele de legătură lungi și subțiri produc o cădere de tensiune. Motorul nu-și mai atinge randamentul maxim, funcționarea aparatului este redusă.
- Fișele și dozele de conectare la cablurile electrice trebuie să fie din cauciuc, PVC moale sau alt material termoplastic de aceeași rezistență mecanică, sau acoperite cu acest material.
- Prizele cablurilor electrice trebuie să fie protejate împotriva stropirii cu apă.
- La fixarea conductei de legătură asigurați-vă că aceasta nu este turtită, îndoită și că racordul cu ștecăr nu se umezește.
- Țineți cablul de prelungire la distanță de componentele mobile periculoase, pentru a evita eventualele deteriorări ale cablului, ceea ce ar putea duce la contactul direct cu piesele sub tensiune.
- Când folosiți un tambur pentru cabluri, desfășurați complet cablul.
- Nu folosiți cablul în scopuri care nu corespunde domeniului de aplicație. Feriți cablul de căldură, de ulei și muchii ascuțite. Nu folosiți cablul pentru a trage ștecărul din priză.
- Verificați cu regularitate cablurile prelungitoare și înlocuiți-le, dacă sunt deteriorate.
- Nu atingeți un cablu de racordare avariata înainte de a-l deconecta de la rețea. Un cablu de racordare avariata poate provoca un contact cu piesele conductoare de tensiune electrică.
- Nu folosiți conducte de legătură defecte.
- Folosiți în aer liber doar cabluri de prelungire autorizate și deci marcate corespunzător.
- Nu folosiți legături electrice provizorii.
- Niciodată să nu se șunteze sau să se scoată din funcțiune instalațiile de protecție.
- Conectați aparatul folosind un dispozitiv de protecție contra curenților vagabonzi (30 mA).

 **Conectarea electrică respectiv reparații ale părților electrice ale mașinii trebuie efectuate de către un specialist electrician concesionat sau de către unul din atelierelor noastre de servicii pentru clienți. Regulamentele locale privind mai ales măsurile de protecție trebuie respectate.**

 **Cablurile de racordare la rețea trebuie înlocuite de către producător, respectiv de către unul dintre centrele sale de servicii pentru clienți sau de către o persoană cu o calificare similară pentru a evita pericolele.**

⚠ Reparațiile altor părți ale mașinii trebuie efectuate de către producător sau unul din atelierele noastre de servicii pentru clienți.

⚠ Folosiți doar piese originale. Folosirea altor piese de schimb poate duce la accidentarea utilizatorului. Producătorul nu răspunde de daunele astfel provocate.

Comportament în caz de urgență

- Luați măsurile de prim ajutor corespunzătoare accidentării și solicitați ajutorul unui medic cât mai repede posibil.
- Evitați ale accidentării ale persoanei rănite și așezați-o într-o poziție liniștită.



Punerea în funcțiune

- Asigurați-vă că aparatul este montat conform indicațiilor.
- În scopul utilizării, așezați tocătoarea pe o suprafață orizontală și stabilă (pericol de răsturnare).
- Evitați să lucrați pe soluri umede. Un sol umed reduce stabilitatea aparatului și crește riscul de accidentare.
- Nu utilizați aparatul pe o suprafață pavată sau presărată cu pietriș, deoarece materialul aruncat poate provoca accidentări.
- Nu lucrați în imediata apropiere a bazinelor de înot sau a iazurilor din grădină.
- Folosiți utilajul numai în aer liber. Păstrați distanță (cel puțin 2 m) față de un zid sau alt obiect fix.
- Nu lucrați cu aparatul în condiții meteorologice nefavorabile.
- Verificați înainte de fiecare utilizare:
 - cablul de alimentare, respectiv cablul prelungitor să nu prezinte defecte (fisuri, tăieturi etc.) sau urme de învechire (fragilitate)
 - ⚠ Nu folosiți un cablu de alimentare sau prelungitor defect !**
 - dacă aparatul a suferit eventuale stricăciuni (vezi Instrucțiunile de protecție a muncii)
 - sistemul tocător să nu fie uzat sau deteriorat și să fie bine asigurat
 - că toate șuruburile, piulițele și bolțurile și celelalte materiale de fixare sunt bine strânse
 - că toate capacele, deflectoarele și scuturile de protecție sunt la locul lor și în bună stare de funcționare.

Racordarea la rețea

- Comparați intensitatea curentului indicată pe eticheta aparatului și intensitatea curentului din rețea, și conectați aparatul în priza respectivă.
- Conectați mașina printr-un întrerupător de protecție contra curenților vagabonzi 30 mA.
- Utilizați doar cabluri prelungitoare cu trei fire și un cablu de împământare conectat care are un diametru suficient.

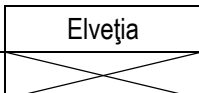
Asigurarea

		Elveția	Marea Britanie
2500 W	16 A inertă 		13 A inertă 

Impedanță inertă a rețelei

Din cauza unor condiții nefavorabile pe rețea, conectarea aparatului ar putea provoca scăderi de tensiune de scurtă durată, care ar putea afecta alte aparate (de ex. pâlpâirea unei lămpi). Nu se vor produce perturbații, dacă se respectă impedanțele maxime indicate în tabel.

Puterea absorbită P1 (W)	Impedanța rețelei Z _{max} (Ω)
2500	0,24

Conectarea / Oprirea

Nu folosiți aparate, la care comutatorul nu se poate deschide și închide. Comutatoarele defecte trebuie imediat reparate sau înlocuite de către Serviciul pentru clienți.



Butonul de readucere (protecția motorului)

Conectarea

Apăsați butonul verde .

Oprirea

Puteți deconecta aparatul, apăsând pe butonul roșu .

Siguranța împotriva repornirii în cazul unei pene de curent

În cazul întreruperii de curent, utilajul se oprește automat (declanșatorul tensiunii zero). Pentru repornire se apasă din nou butonul verde.

Protecția motorului

Motorul are un comutator de protecție și se oprește singur în caz de suprasolicitare. Motorul poate fi repornit după o pauză de răcire (ca. 5 min). Apăsați

1. Butonul de readucere (protecția motorului)
2. Butonul verde  pentru repornire.

ⓘ Folosiți o unealtă de presat sau un cârlig pentru îndepărtarea obiectelor blocate din pâlnie sau din orificiul de evacuare.

⚠ Așteptați întotdeauna oprirea completă a tocătorii, înainte de a o reporni.

Munca cu tocătorul pentru grădină

- Luați o poziție de lucru, care se află lateral sau în spatele utilajului.

- Asigurați-vă stabilitatea și mențineți-vă tot timpul echilibrul. Nu vă aplecați în față. Stați pe același plan cu utilajul când introduceți materialul de tocat.
 - La punerea în funcțiune a aparatului, stați întotdeauna în afara zonei de evacuare.
 - **⚠ Materialele mai lungi, care ies în afara utilajului, ar putea ricoșa, când sunt atrase de cuțite! Respectați distanța de siguranță!**
 - Nu introduceți niciodată mâna în orificiul de umplere și evacuare.
 - Țineți departe fața și corpul de orificiul de umplere.
 - Nu apropiați mâinile, alte părți ale corpului și îmbrăcămintea de orificiul de umplere, de canalul de evacuare sau de alte părți mișcătoare.
 - Înaintea pornirii aparatului verificați, dacă nu sunt resturi tocate în pâlnia de umplere.
 - Nu înclinați aparatul spre dumneavoastră și nu-l transportați (schimbarea locului) cu motorul pornit.
 - Atenție ca la motorul să fie liber de reziduuri sau alte acumulări, pentru a preveni deteriorarea motorului și posibile incendii.
 - La umplere asigurați-vă, că nu intră bucăți de metal, pietre, sticle sau alte obiecte, care nu pot fi tocate, în pâlnia de umplere.
 - Opriți aparatul înainte de montarea și demontarea sacului de captare. Opriți aparatul înainte de montarea și demontarea sacului de captare.
 - Dacă au pătruns corpuri străine în pâlnia de umplere sau dacă utilajul produce zgomote ciudate sau vibrații, se oprește imediat aparatul și se așteaptă oprirea utilajului. Se scoate ștecărul din priză și se îndeplinesc următoarele puncte:
 - controlați paguba
 - înlocuiți sau reparați părțile defecte
 - verificați utilajul și fixați prin strângere părțile slăbite
- ⚠ Nu aveți voie să reparați utilajul, dacă nu sunteți autorizat să o faceți.**

👉 Ce pot toca?

Da:

- reziduuri organice din gospodărie și din grădină de ex. resturile de gard viu și pomi, flori ofilite, resturi de bucătărie

Nu:

- sticlă, metal, materiale plastice, pungii din plastic, pietre, resturi de stofă, rădăcini cu pământ, resturi de alimente, de pește și de carne

👉 Indicații speciale privind tocarea:

- Mărunțiți crengile și lemnele imediat după tăiere.
 - Acest material se întărește prin uscare, astfel ca diametrul maxim tocabil al crengilor se micșorează.
- Îndepărtați ramurile laterale la crengile puternic ramificate.
- Prelucrarea reziduurilor din grădină respectiv din bucătărie care conțin multă apă și au tendința să se lipească
 - acestea se mărunțesc alternativ cu material lemnos pentru a evita înfundarea aparatului.
- Nu permiteți să se adune prea mult material tocat la orificiul de evacuare. Aceasta poate duce la înfundarea canalului de evacuare cu materialul deja tocat. Ca urmare materialul poate ricoșa prin orificiul de umplere.

- Curățați orificiile de umplere și de evacuare, dacă aparatul este înfundat. Pentru aceasta opriți mai întâi motorul și scoateți ștecărul din priză.
 - ⓘ Folosiți o unealtă de presat sau un cârlig pentru îndepărtarea obiectelor blocate din pâlnie sau din orificiul de evacuare.
- Respectați diametrul max. al crengilor care pot fi tocate de aparatul d-voastră (vezi „Date tehnice”). În conformitate cu felul lemnului și gradul lui de umiditate, diametrul tocabil se poate reduce.
- Cuțitul trage materialul de tocat preponderent automat și independent.
- Evitați suprasarcina și blocarea motorului în cazul crengilor mai groase prin retragerea repetată a crengii.
- În cazul suprasolicitării aparatului, întrerupătorul, dotat cu un comutator de protecție a motorului, se oprește automat.
 - Porniți tocătoarea din nou după ca. 5 min.
 - Dacă aparatul nu se lasă pornit după acest timp de așteptare, citiți la punctul „Pană în funcționare”.

Înlocuirea cuțitelor



Scoateți ștecărul din priză înaintea înlocuirii cuțitului.

⚠ Pericol de rănire la degete și la mâini în cursul lucrărilor la dispozitivul cuțitelor. Purtați mănuși de protecție!



Deschideți aparatul.



Fixați cuțitul.

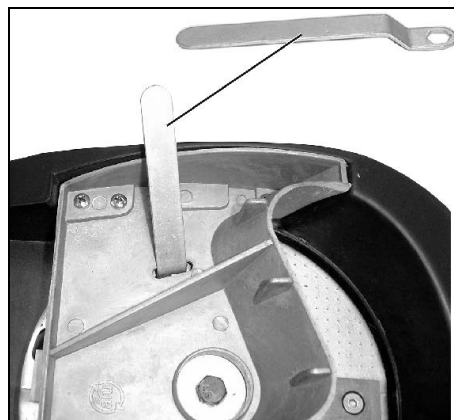

Randament redus la tăiere:

o lamă a cuțitului este tocită

 Utilizarea unei lame nefolosite prin întoarcere



filet pe stânga

 Înainte de montare verificați cuțitele cu privire la deteriorări (crestături, fisuri). Cuțitele defecte trebuie înlocuite.

toate lamele sunt tocite

 un nou set de cuțite (nr. comandă 382425)

 Înlocuiți cuțitele uzate și deteriorate întotdeauna în set pentru evitarea oricărui dezechilibru.

Întreținerea / Îngrijirea / Depozitare

• Înaintea oricărei munci de întreținere

- Se oprește motorul și se scoate ștecărul din priză.
- Lăsați aparatul să se răcească.
- Se îmbracă mănuși de protecție pentru evitarea accidentelor.

Dacă aparatul a fost deconectat pentru efectuarea unor lucrări de întreținere, pentru depozitare sau pentru schimbarea unei piese, asigurați-vă că sursa de energie este deconectată și ștecherul de rețea este scos. Asigurați-vă că toate piesele mobile stau pe loc și dacă există o cheie, că aceasta a fost scoasă. Înainte de întreținere, reglare etc., lăsați întotdeauna aparatul să se răcească.

Unealta de tăiere nu se oprește imediat după deconectarea alimentării. Înainte de a începe repararea sau întreținerea, așteptați până ce toate componentele s-au oprit complet.

La întreținerea dispozitivului de tăiere aveți în vedere faptul că utilajul de tăiat poate funcționa încă datorită mecanismului de pornire, chiar dacă motorul nu merge datorită blocării capacului.

Nu uitați să îndepărtați uneltele și cheile utilizate după terminarea lucrărilor de întreținere sau reparații.

• Practic, tocătoarea pentru grădină nu necesită întreținere.

Pentru menținerea calității și pentru prelungirea duratei de funcționare, trebuie să respectați următoarele:



- Orificiile de aerisire trebuie păstrate libere și curate
- Verificați șuruburile de fixare (strângeți-le la nevoie)

- Curățați tocătoarea după folosire
Folosiți pentru curățarea aparatului numai o cârpă caldă și umedă și o perie moale.
Nu folosiți niciodată soluții de curățat sau diluanți. Ați putea provoca aparatului daune ireparabile. Chimicalele pot afecta părțile din material plastic.



- Nu curățați tocătoarea cu apă curgătoare sau cu un curățător de înaltă presiune.
- Pentru protejerea împotriva coroziunii, piesele metalice neizolate se tratează după fiecare folosire cu un ulei pulverizat ecologic care se descompune biologic.

Date tehnice

Tip/Model	AMA 2500
An de construcție	vezi ultima pagină
motorul	motor de curent alternativ 230 V~, 50 Hz, cu frână de motor automată
Puterea motorului P ₁ (P40)	2500 W
Puterea motorului P ₁ (S1)	2000 W
Preluarea de curent I	11,3 A
Comutatorul de pornire / oprire cu	Comutator de protecție a motorului, deconectarea electrică de siguranță, declanșator al tensiunii zero
Greutatea	18,5 kg
Nivelul de presiune acustică L _{PA} măsurat conform 2000/14/UE	83 dB (A) / K = 3 dB (A)
Nivelul al puterii zgomotului L _{WA} măsurat conform 2000/14/UE	Nivelul măsurat al puterii zgomotului L _{WA} 107 dB (A) Nivelul garantat al puterii zgomotului L _{WA} 108 dB (A)
Diametrul maxim al crengilor de tăiat (valabil numai pentru lemne proaspăt tăiate)	40 mm
Clasa de protecție	I
Tip de protecție	IP X4
Asigurarea rețelei Marea Britanie	16 A inertă  13 A inertă 

Regimul de funcționare:	(S1) funcționare continuă	(P40) funcționarea periodică neîntreruptă la 10 min.: 4 min. funcționare continuă 6 min. funcționare în gol sau cu sarcină redusă
--------------------------------	------------------------------	--

Avarii

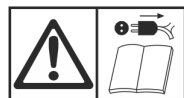

Înainte remedierii unei defecțiuni:

- opriți aparatul
- așteptați oprirea completă a aparatului
- scoateți din priză ștecărul

Problema	Cauzele posibile	Soluții
Motorul nu pornește	<ul style="list-style-type: none"> - tensiunea de rețea lipsește - cablul de conectare defect - Partea superioară a carcasei nu este închisă corect (este declanșată oprirea de siguranță) 	<ul style="list-style-type: none"> - Se verifică asigurarea - Se dispune o verificare (electrician specialist) - Închideți bine partea superioară a carcasei și înșurubați, eventual îndepărtați mizeriile
Motorul face zgomot, dar nu pornește	<ul style="list-style-type: none"> - cuțitul blochează - condensator defect 	<ul style="list-style-type: none"> - Deconectați aparatul, scoateți ștecherul din priză și curățați aparatul în interior - Se dă aparatul spre reparație producătorului sau firmei indicate de acesta
Randament redus la tăiere	Cuțitul tocit	Întoarceți sau înlocuiți cuțitul
Aparatul pornește, se blochează însă la sarcină mică și este deconectat de către comutatorul de protecție a motorului.	<ul style="list-style-type: none"> - Cablul prelungitor prea lung sau cu diametru prea mic. - Priza prea îndepărtată de conexiunea principală și diametru prea mic a cablului de legătură. 	cablu de prelungire de cel puțin 1,5 mm ² , lungime maximă 25 m. La un cablu mai lung diametru minim 2,5 mm ² .

În cazul altor defecțiuni, vă rugăm să contactați serviciul nostru pentru clienți.

Declarație de conformitate UE

Nr. (S-No.): 14181

conform directivei: **2006/42/UE**

Prin prezenta, noi

Altrad Lescha Atika GmbH

Josef-Drexler-Str. 8 – 89331 Burgau – Germany

declaram pe proprie răspundere că produsul

Gartenhäcksler (Tocătoare pentru grădină) tip AMA 2500

Numărul de serie: 015000 – 040000

Este conform cu prevederile directivelor numite mai sus, dar și cu prevederile următoarelor directive:

2014/30/UE, 2011/65/UE și 2000/14/UE.

Au fost aplicate următoarele norme armonizate:

EN 60335-1:2012+A11+A13+A1+A14+A2; EN 50434:2014; EN 62233:2008; EN 55014-1:2017; EN 55014-2:2015;

EN IEC 61000-3-2:2019; EN 61000-3-11:2000

Conformity assessment procedure: 2000/14/UE – Appendix V

Nivelul măsurat al puterii zgomotului L_{WA} 107 dB (A).

Nivelul garantat al puterii zgomotului L_{WA} 108 dB (A).

Depozitarea documentelor tehnice:

Altrad Lescha Atika GmbH – Technisches Büro – Josef-Drexler-Str. 8 – 89331 Burgau – Germany

Burgau, 20.04.2021

i.A. 

i.A. G. Koppenstein, Conducerea Departamentului de Construcție

Garanția

Atenție la declarația de garanție anexată.

❗ Сохранить инструкцию для использования в будущем.

❗ Передайте инструкцию по эксплуатации всем лицам, работающим с устройством.



Запрещается вводить устройство в эксплуатацию до того, как Вы прочтете настоящую инструкцию по эксплуатации, учтете все приведенные указания и смонтируете устройство описанным образом.



Детям, лицам с ограниченными физическими, сенсорными или умственными возможностями или с недостаточным опытом и знаниями или лицам, не знакомым с инструкциями, управлять/пользоваться устройством категорически запрещается.



Запрещается работать с машиной детям и подросткам младше 16 лет.

Содержание

Сборка	1
Объем поставки	116
Символы, используемые в устройстве / оригинальное руководство по эксплуатации	116
Время работы	117
Использование в соответствии с назначением	117
Остаточные источники риска	117
Безопасная работа	117
Ввод в эксплуатацию	119
Работа с садовым измельчителем	120
Замена ножей	121
Техническое обслуживание / Уход / Хранение	122
Возможные неполадки	122
Технические данные	123
Заявление о соответствии требованиям	123
Гарантия	123
Запасные части	145

Объем поставки

☞ После распаковки проверьте содержимое картонной упаковки на

- ▶ комплектность поставки,
- ▶ наличие возможных повреждений в результате транспортировки.

Незамедлительно сообщите о рекламациях торговой организации или на завод-изготовитель. Рекламации, заявленные позже, не признаются.

- 1 предварительно смонтированный узел устройства
- 1 оригинальное руководство по эксплуатации
- 1 стойка левая
- 1 приемник
- 1 стойка правая
- 1 пакет с винтами
- 1 ось
- 1 гарантийное обязательство
- 2 колеса

Символы, используемые в устройстве



Перед вводом в эксплуатацию прочитать и соблюдать инструкцию по эксплуатации и указания по технике безопасности.

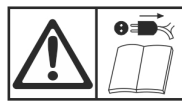

Перед проведением работ по ремонту, техобслуживанию и очистке отключить двигатель и вытащить вилку соединительного шнура.



Опасность вылетания частей при работающем двигателе – не допускать в опасную зону посторонних, а также домашних животных и скот.



Прежде чем прикасаться к деталям машины, дождаться полной остановки всех деталей машины.



Соблюдать осторожность при обращении с вращающимися ножами. Не вставлять руки и ноги в отверстия во время работы машины.



Носить средства для защиты глаз и слуха.



Носить защитные перчатки.



Предохранять от влаги.



Не использовать в качестве подножки.



Продукт отвечает требованиям европейских директив, действующих для данного продукта.



Электрические приборы не удалять в бытовой мусор. Устройства, принадлежности и упаковку направлять на утилизацию в соответствии с требованиями окружающей среды.

В соответствии с Европейской директивой 2012/19/ЕС по старым электрическим и электронным приборам больше непригодные к использованию электроприборы должны отдельно собираться и направляться на утилизацию в соответствии с требованиями защиты окружающей среды.

Символы, используемые в оригинальное руководство по эксплуатации



Грозная опасность или опасная ситуация. Несоблюдение этих указаний может привести к травмам или к материальному ущербу.



Важные указания по надлежащему обращению. Несоблюдение этих указаний может привести к неполадкам.



Указания для пользователя. Эти указания помогут Вам оптимально использовать все функции.



Монтаж, обслуживание и техническое обслуживание. Здесь Вам даются точные разъяснения о том, что Вам нужно делать.

Время работы

Просьба соблюдать региональные предписания по защите от шума.

Использование в соответствии с назначением

Объем применения измельчителя по назначению включает в себя

- обработку веток любых видов с макс. диаметром (в зависимости от сорта и возраста дерева)
- обработку вялых садовых отходов, лежащих уже несколько дней, поочередно с обработкой веток.

Категорически запрещается производить измельчение стекла, металла, пластмассовых изделий, пластмассовых мешков, камней, текстильных отходов, корней с содержанием земли, отходов, которые не имеют твердую консистенцию (например, кухонные отходы).

Садовый измельчитель предназначен только для частного использования на приусадебных садово-огородных участках и на участках садоводов-любителей.

Измельчителями для частных домовых и садовых участков считаются такие, которые не используются в общественных сооружениях, парках, спортивных сооружениях, в сельском и лесном хозяйстве и в промышленных целях.

Также необходимо соблюдение действительных для эксплуатации предписаний по предотвращению несчастных случаев, а также прочих общепризнанных предписаний по производственной медицине и технике безопасности.

К использованию по назначению относится также соблюдение предписанных изготовителем условий эксплуатации, техобслуживания и ремонта и соблюдение приведенных в инструкции указаний по технике безопасности.

Несанкционированные изменения садового измельчителя исключают ответственность изготовителя за причиненный в результате этого ущерб любого вида.

Снаряжать и использовать аппарат, а также выполнять работы по его техническому обслуживанию разрешается только лицам, умеющим обращаться с ним и которым известны возможные опасности при его использовании. Ремонтные работы разрешается проводить только нам или сервисным службам, уполномоченным нами.

Остаточные источники риска



Даже при использовании в соответствии с назначением и несмотря на соблюдение всех соответствующих положений техники безопасности все еще могут иметься

остаточные источники риска, обусловленные конструкцией, которая определяется назначением.

Можно свести до минимума остаточные источники риска, если соблюдаются разделы „Указания по технике безопасности“ и „Использование в соответствии с назначением“, а также Оригинальное руководство по эксплуатации в целом.

Внимательность и осторожность снижают степень риска получения травм и повреждения устройства.

- Опасность повредить пальцы и руки, если Вы введете руку в отверстие и попадете в ножевой механизм.
- Опасность повредить пальцы и руки в процессе работ по монтажу и очистке ножевого механизма.
- Повреждения, когда измельченная масса разбрасывается по сторонам в зоне воронки.
- Опасность поражения электрическим током, если используются ненадлежащие соединительные электропровода.
- Прикосновение к токопроводящим деталям, если открыты электрические узлы.
- Ухудшение слуха, если работа проводится без средств защиты слуха в течение продолжительного времени.

Далее, несмотря на все принятые меры предосторожности могут иметься остаточные источники риска, не очевидные однозначно.

Безопасная работа



Перед вводом в эксплуатацию этого изделия прочитайте и соблюдайте следующие указания и предписания по профилактике несчастных случаев Вашего профессионального объединения или, соотв., действующие в конкретной стране положения по технике безопасности с тем, чтобы защитить от возможных травм самого себя и других.



Проинформируйте об указаниях по технике безопасности всех людей, которые работают с машиной.



Хорошо сохраните эти указания по технике безопасности.



Устройство с защитным выключателем

Смонтированный защитный выключатель с автоматическим тормозом двигателя служит для обеспечения Вашей безопасности. Он предупреждает возможность включения двигателя при открытом устройстве и падение Ваших рук во вращающийся ножевой механизм.



Ремонт защитного выключателя необходимо поручать заводу-изготовителю или, соотв., поименованным им фирмам.

- Перед тем как использовать устройство, ознакомьтесь с ним при помощи оригинальное руководство по эксплуатации.
- Не используйте устройство для целей, для которых оно не предназначено (см. разделы "Использование в соответствии с назначением" и "Работа с садовым измельчителем").
- Позаботьтесь о надежной устойчивости и о том, чтобы Вы всегда сохраняли равновесие. Не наклоняйтесь

вперед при работе. При закладывании измельчаемого материала стойте на одном уровне с машиной.

- Будьте внимательны. Действуйте осознанно. Относитесь к работе разумно. Не работайте на устройстве, находясь под воздействием наркотиков, алкоголя или медикаментов. Один момент невнимательности во время работы может привести к серьезным травмам.
- Во время работы носите защитные очки, рабочие перчатки и средство для защиты слуха.
- Носите подходящую рабочую одежду:
 - Одежда не должна быть широкой, запрещается носить во время работы украшения, они могут попасть во вращающиеся детали;
 - обувь не должна скользить;
 - Для защиты ног работать в длинных брюках;
 - не работайте в свободно свисающей одежде или в одежде с висящими лентами или шнурами.
- Не работайте с устройством босиком или в легких сандалиях.
- Обслуживающее лицо несет ответственность по отношению к третьим лицам в рабочей зоне машины.
- Детям запрещается играть с устройством.
- Держите детей вдали от устройства.
- Запрещается допускать детей к очистке устройства и уходу за ним.
- Не включайте машину, если поблизости находятся посторонние.
- Никогда не оставляйте устройство без надзора.
- Поддерживайте порядок на Вашем рабочем участке! Беспорядок может привести к несчастным случаям.
- Займите такое рабочее положение, чтобы Вы находились сбоку или позади устройства. Строго запрещается стоять в зоне выбросного отверстия.
- Строго запрещается засовывать руки в загрузочное или выбросное отверстие.
- Держите лицо и туловище вдали от загрузочного отверстия.
- Не перегружайте устройство! Вы будете работать лучше и безопаснее в указанном диапазоне мощности.
- Осуществляйте эксплуатацию устройства только с полностью укомплектованными и правильно смонтированными защитными приспособлениями и не вносите в машину никаких изменений, которые могли бы отрицательно сказаться на безопасности.
- Ни в коем случае не пытайтесь обойти функцию блокировки защитного устройства.
- Не изменяйте настройку регулятора двигателя, так как частота вращения определяет максимальную надежную рабочую скорость и защищает двигатель и все вращающиеся части от повреждений вследствие чрезмерной скорости. При появлении проблем просим обращаться в сервисную службу.
- Не осуществляйте эксплуатацию устройства без загрузочной воронки.
- Не вносите изменения в устройство или, соотв., в детали устройства.
- Закрывайте устройство перед тем, как включить двигатель.
- Не обливайте устройство водой (источник опасности: электрический ток).

- Соблюдать также влияния окружающей среды:
 - Запрещается использовать устройство в условиях повышенной влажности.
 - Запрещается оставлять устройство под дождем.
 - Не работайте при плохой погоде (например, в дождь, при опасности удара молнии).
 - Работайте только в условиях достаточной освещенности, обеспечьте хорошее освещение.
- Во избежание опасности повреждения пальцев при выполнении работ по монтажу и очистке удерживайте ножовой механизм (см. рисунок на „Замена ножей“) и работайте в защитных перчатках.
- Отключите машину и вытащите из розетки вилку соединительного шнура в следующих случаях:
 - работы по техобслуживанию и очистке
 - устранение неполадок
 - ремонтные работы
 - проверки соединительных кабелей на спутывание или повреждение,
 - транспортировка
 - замена ножей
 - когда Вы отходите от устройства (даже при кратковременных перерывах в работе).
- При забивании входного и выходного отверстий машины выключите двигатель и извлеките сетевую штепсельную вилку и только потом приступайте к удалению остатков материала из входного или выходного отверстия.
- Не прикасайтесь к движущимся опасным деталям, пока машина не будет отключена от сети и подвижные детали полностью не остановятся.
- Проверьте машину на наличие возможных повреждений:
 - Перед дальнейшей эксплуатацией устройства необходимо тщательно обследовать защитные приспособления на их безупречную и соответствующую назначению работу.
 - Проверьте, повреждены или дефектны ли детали. Все детали должны быть правильно смонтированы и выполнять все условия, чтобы обеспечить безупречную эксплуатацию.
 - Необходимо осуществлять квалифицированный ремонт или замену поврежденных защитных приспособлений в авторизованной специализированной мастерской, если в руководстве по эксплуатации не указано иного.
 - Поврежденные или нечитаемые предохранительные наклейки следует заменять.
- Хранить неиспользуемые устройства в сухом месте, замыкаемом на ключ и недоступном для детей.



Электрическая безопасность

- Исполнять соединительную проводку согласно стандарту IEC 60245 (H 07 RN-F) с поперечным сечением жил не менее
 - 1,5 мм² при длине кабеля до 25 м,
 - 2,5 мм² при длине кабеля свыше 25 м.
- Соединительные линии с большой длиной и с небольшим диаметром обуславливают понижение напряжения. В данном случае двигатель не в состоянии достигать максимальную мощность, в результате чего происходит понижение работоспособности прибора.

- Штекеры и соединительные розетки на линиях подключения должны быть изготовлены из резины, эластичного ПВХ или из другого термопластичного материала с подобной механической прочностью, или же они должны содержать покрытие из такого материала.
- Штекерное приспособление соединительной линии должно иметь брызгозащищенное исполнение.
- При прокладке соединительной линии следите за тем, чтобы она не зажималась, не надламывалась и чтобы не становился влажным штепсельный разъем.
- Держите удлинительный кабель на расстоянии от подвижных опасных деталей, чтобы избежать повреждений кабеля, которые могут привести к контакту с активными частями.
- При использовании кабельного барабана кабель необходимо полностью разматывать с него.
- Не используйте кабель для целей, для которых он не предназначен. Защищайте кабель от жары, масла и острых кромок. Не используйте кабель для того, чтобы вытаскивать из розетки штепсельную вилку.
- Не прикасаться к соединительному кабелю до тех пор, пока Вы его не отсоедините от сети. Поврежденный соединительный кабель может иметь контакт с токоведущими деталями.
- Регулярно контролируйте удлинительные кабели и замените их, если они повреждены.
- Не используйте дефектные соединительные провода.
- Под открытым небом используйте только удлинительные кабели, допущенные для этого и снабженные соответствующей маркировкой.
- Не пользуйтесь временными подсоединениями к источнику электрического питания.
- Подключайте устройство через выключатель защиты от токов повреждения (30 мА).

⚠ Поручайте реализацию электрического подсоединения или, соотв., проведение ремонта на электрических деталях машины авторизованному специалисту-электрику или одному из наших пунктов сервисного обслуживания. Соблюдайте местные предписания, в частности, касающиеся мер обеспечения защиты.

⚠ Поврежденные кабели для подключения к сети, во избежание опасностей, подлежат замене изготовителем или силами одной из его сервисных служб либо лицом с аналогичной квалификацией.

⚠ Поручайте проведение ремонта на других деталях машины заводу-изготовителю или одному из его пунктов сервисного обслуживания.

⚠ Разрешается использовать только оригинальные запчасти и принадлежности. Использование других запчастей и других принадлежностей может привести к травмированию пользователя. За причиненный в таких случаях ущерб изготовитель ответственности не несет.

Поведение в экстренной ситуации

- Примите меры по оказанию неотложной помощи в соответствии с характером травмы и как можно скорее затребуйте квалифицированную медицинскую помощь.
- Предохраните пострадавшего от других повреждений и обеспечьте ему полный покой.



Ввод в эксплуатацию

- Убедитесь в том, что устройство смонтировано полностью и в соответствии с предписаниями.
 - Для использования измельчителя поставьте его на ровное и прочное основание (опасность опрокидывания).
 - Избегайте работать на влажной поверхности. Влажная поверхность снижает устойчивость устройства и повышает опасность аварии.
 - Не используйте устройство на мощёной поверхности или поверхности, посыпанной щебнем, на которой выброшенный материал может вызвать травмирование.
 - Не работайте непосредственно у плавательных бассейнов или садовых прудов.
 - Эксплуатируйте машину только на открытом воздухе. Соблюдайте дистанцию (не менее 2 м) до стен и других неподвижных предметов.
 - Не работайте с устройством в плохую погоду.
 - Перед каждым использованием проверьте:
 - соединительный или удлинительный кабель на наличие дефектов (трещин, надрезов и т.п.) или на старение (ломкость);
- ⚠ Не используйте дефектный соединительный или соединительный кабель!**
- устройство на наличие возможных повреждений (см. раздел "Безопасная работа");
 - измельчающий механизм на износ и наличие повреждений и хорошо ли он зафиксирован;
 - все ли винты, гайки и болты и другой крепежный материал затянуты до упора;
 - установлены ли крышки, отражающие и предохранительные щитки на своем штатном месте и находятся ли они в надлежащем рабочем состоянии.

Подсоединение к сети

- Сравнить указанное на фирменной табличке напряжение, например 230 В, с напряжением сети и подключить устройство к соответствующей розетке, заземленной в соответствии с предписаниями.
- Подключать устройство через выключатель защиты от токов повреждения (30 мА).
- Используйте только трёхжильные удлинительные кабели с подключённым заземляющим кабелем и достаточным поперечным сечением.

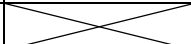
Сетевое предохранение

		Швейцарии	UK
2500 Вт	16 А * 		13 А * 

* = Инерционно-плавкие предохранители

Полное сопротивление сети

При неблагоприятных параметрах сети в процессе включения устройства может иметь место кратковременное падение напряжения, которое может отрицательно повлиять на другие устройства (например, вызвать мигание лампы).

Помех не придется ожидать, если будут соблюдены параметры максимального полного сопротивления сети, приведенные в таблице.

Потребляемая мощность P_1 (Вт)	Полное сопротивление сети $Z_{\text{макс.}}$ (Ом)
2500	0,24

Двухпозиционный переключатель

Запрещается использовать устройство, выключатель которого не включается и не выключается. Поврежденные выключатели подлежат немедленному ремонту или замене сервисной службой.



Кнопка возврата
(защита двигателя)

Включение

Нажмите зеленую кнопку .

Выключение

Нажмите красную кнопку .

Предохранитель повторного пуска в случае перебоя электроснабжения

В случае перебоя электроснабжения прибор автоматически выключается (нулевой автомат). Для повторного включения необходимо нажать зеленую кнопку.

Защита электродвигателя

Электродвигатель оснащен защитным автоматом, за счет которого в случае перегрузки происходит автоматическое выключение. После определенного времени охлаждения (около 5 минут) электродвигатель можно снова включить. Для этого нажмите

1. кнопку возврата (защита двигателя)
2. зеленую кнопку  для повторного включения.

 Для удаления блокирующих предметов из раструба или шлица выброса используйте специальное приспособление или крючок.

 Перед повторным включением подождите, пока не произойдет останов измельчителя.

Работа с садовым измельчителем

- Займите такое рабочее положение, чтобы Вы находились сбоку или позади устройства. Строго запрещается стоять в зоне выбросного отверстия.
- Позаботьтесь о надежной устойчивости и о том, чтобы Вы всегда сохраняли равновесие. Не наклоняйтесь вперед при работе. При закладывании измельчаемого материала стойте на одном уровне с машиной.
- При вводе устройства в эксплуатацию всегда держитесь за пределами зоны отбрасывания.
-  **Материал большой длины, выступающий из устройства, во время его затягивания ножами, может отскочить назад! Обратите Ваше внимание на надежное расстояние!**
- Строго запрещается засовывать руки в загрузочное или выбросное отверстие.
- Держите лицо и туловище вдали от загрузочного отверстия.
- Не допускайте попадания рук, других частей тела и одежды в загрузочную трубу, выбросной канал или другие подвижные части.
- Перед включением устройства проверьте, не находятся ли в загрузочной воронке остатки измельченного материала.
- Не наклоняйте и не транспортируйте машину (при смене местоположения) при работающем двигателе.
- Следите за тем, чтобы двигатель был свободен от отходов и прочих скоплений для его предохранения от повреждения или возможного возгорания.
- Проводя загрузку, следите за тем, чтобы в загрузочную воронку не попадали куски металла, камни, бутылки или другие предметы, не подлежащие переработке.
- Перед установкой или удалением приёмного мешка отключайте устройство. Перед установкой или удалением приёмного мешка отключайте устройство.
- Если в загрузочную воронку попали посторонние предметы или если устройство начинает издавать непривычные звуки или вибрировать, немедленно отключите устройство и дайте ему остановиться. Вытащите вилку соединительного провода и выполните следующие операции:
 - осмотреть повреждения;
 - заменить или отремонтировать поврежденные детали;
 - проверить устройство и подтянуть ослабевшие соединения деталей.

 **Вам запрещается ремонтировать устройство, если Вы не располагаете соответствующей авторизацией.**

Что я могу измельчать?

Да:

- органические отходы из домашнего хозяйства и сада, например, обрезки кустов и деревьев, увядшие цветы, кухонные отходы.

Нет:

- стекло, металлические предметы, пластмасса, пластиковые пакеты, камни, отходы из ткани, корни с приставшей к ним землей, пищевые, рыбные и мясные отходы.

👉 Особые указания по процессу измельчения:

- Измельчайте сучья, ветви и древесину вскоре после резки.
 - Этот измельчаемый материал становится очень твердым по мере высыхания, в результате чего уменьшается максимально возможный для переработки диаметр сучьев.
- Удалите побеги с сильно разветвленных сучьев.
- Переработка садовых или, соотв., кухонных отходов, содержащих большое количество влаги и имеющих склонность к склеиванию:
 - измельчать эти отходы попеременно с древесным измельчаемым материалом, чтобы предупредить закупорку устройства.
- Не допускайте большого скопления измельченного материала в зоне выходного отверстия, так как это может привести к закупорке выбросного канала. Это в свою очередь может вызвать обратный выброс материала через загрузочное отверстие. При закупорке прочистите загрузочное отверстие и выбросной канал. Предварительно отключите двигатель и вынуть вилку питания.
 - ❗ Для удаления блокирующих предметов из раструба или шлица выброса используйте специальное приспособление или крючок.
- Следите, чтобы выдерживался диаметр сучьев, максимально допустимый для переработки (см. „Технические данные“). В зависимости от вида и свежести древесины диаметр сучьев, максимально допустимый для переработки, может уменьшиться.
- Ножевой механизм в принципе сам втягивает в себя измельчаемый материал.
- Избегайте перегрузки и блокировки двигателя при работе с более толстыми сучьями, почаще оттягивая назад сук.
- При перегрузке устройства двигатель, оснащенный защитным выключателем, отключается автоматически.
 - Опять включите измельчитель прикл. через 5 минут.
 - Если устройство не удается включить спустя этот период времени, посмотрите раздел „Возможные неполадки“.

Замена ножей



Перед заменой ножей вытащите вилку соединительного шнура.



Опасность повреждения пальцев и рук при работе с ножевым механизмом. Носите защитные перчатки.



Как открыть устройство.



Прочно закрепить ножевой механизм.

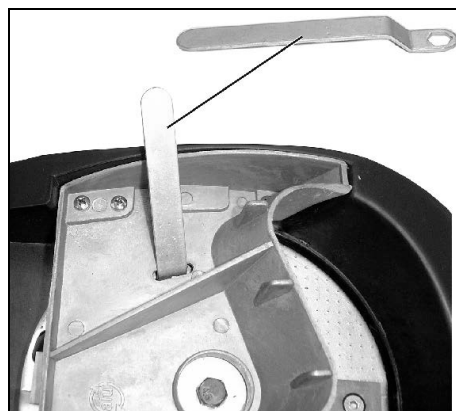

Уменьшенная производительность резания:

затупилось лезвие ножа



Заменить затупившееся лезвие на лезвие, не использовавшееся до сих пор, поменяв их местами.

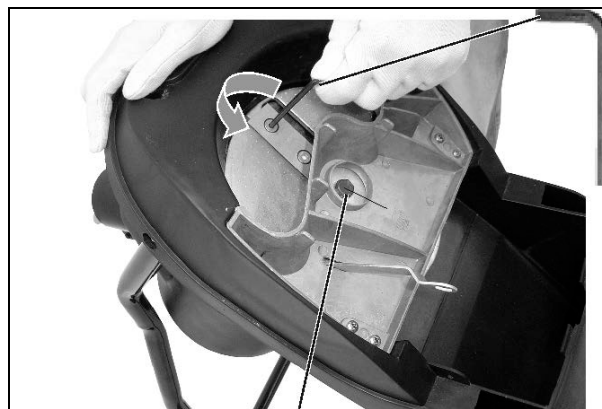

Левая резьба

❗ Перед установкой ножей проверяйте их на наличие повреждений (зазубрин, трещин). Поврежденные ножи подлежат замене.

затупились все лезвия ножей



Вставить новый комплект ножей (№ для заказа 382425).

❗ Во избежание разбалансировки всегда заменяйте изношенные и поврежденные ножи в комплекте.

Техническое обслуживание / Уход / Хранение

- Перед тем, как проводить любые работы по техобслуживанию:
 - отключить двигатель и вытащить вилку соединительного шнура.
 - дать устройству остыть.
 - Надеть защитные перчатки во избежание повреждений.

Если устройство было выключено для проведения технического обслуживания, помещения на хранение или замены принадлежности, проследите за тем, чтобы источник энергии был отключен, а сетевая штепсельная вилка была извлечена из розетки. Проследите за тем, чтобы все подвижные части находились в состоянии покоя, а при наличии ключа он был извлечен. Перед техническим обслуживанием, регулировкой и т.д. давайте устройству остыть.

При техобслуживании режущего инструмента следует иметь в виду, что за счет пускового механизма он еще может работать, даже если двигатель уже не работает после блокировки крышки.

При техническом обслуживании режущего инструмента следует иметь в виду, что он под действием пускового механизма всё ещё может работать, даже если двигатель, благодаря блокировке крышки, уже находится в состоянии покоя.

После проведения работ по техническому обслуживанию или ремонту проследите за тем, чтобы были удалены инструменты и гаечные ключи.

- Садовый измельчитель в принципе не нуждается в техническом обслуживании. Для сохранения его ценности и в интересах продолжительного срока службы учитывать нижеследующее:

- Не загромождать вентиляционные отверстия и поддерживать их в чистом виде.
- Проверять крепежные винты (при необходимости подтянуть).
- Очистить устройство после измельчения.

Для очистки устройства пользоваться только теплой влажной салфеткой и мягкой кисточкой.

Категорически запрещается пользоваться чистящими средствами или растворителями. В противном случае устройству может быть нанесен непоправимый ущерб. Химикаты могут разрушить пластиковые детали.

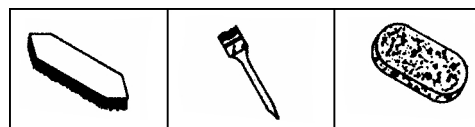

- Не очищать измельчитель проточной водой или высоконапорными средствами для очистки.
- После каждого употребления предохранять непокрытые краской металлические детали от коррозии, опрыскав их экологически совместимым маслом, способным к биологическому расщеплению.

Возможные неполадки





Перед каждым устранением неисправностей

- выключить станок
- подождать останова механизма
- вытащить сетевой штекер

Неполадка	Возможная причина	Способ устранения
Двигатель не запускается.	<ul style="list-style-type: none"> – Отсутствует сетевое напряжение. – Неисправен присоединительный кабель. – Корпус закрыт неправильно (сработал предохранительный выключатель). 	<ul style="list-style-type: none"> – Проверить защиту предохранителями. – Поручить проверить (специалисту-электрику). – Правильно закрыть верхнюю часть корпуса и свинтить, при необходимости удалить загрязнения.
Двигатель гудит, но не запускается.	<ul style="list-style-type: none"> – Блокирован ножевой механизм. – Неисправен конденсатор. 	<ul style="list-style-type: none"> – Отключить устройство, вытащить вилку соединительного шнура и очистить устройство изнутри. – Отправить устройство на ремонт на завод-изготовитель или, соотв., на поименованную им фирму.
Уменьшенная производительность резания	Затупились ножи.	Заменить ножи.
Устройство запускается, однако стопорится при незначительной нагрузке и отключается посредством защитного выключателя двигателя.	<ul style="list-style-type: none"> Удлинительный кабель слишком длинный или имеет слишком малое поперечное сечение. Розетка слишком далеко удалена от магистрального подсоединения и слишком малое поперечное сечение соединительного кабеля. 	Использовать удлинительный кабель не менее 1,5 мм ² длиной не более 25 м. При более длинном кабеле поперечное сечение не менее 2,5 мм ² .

При возникновении других неисправностей просим обращаться к нашей сервисной службе.

Технические данные

Тип/Модель	AMA 2500
год изготовления	см. на последней странице
Двигатель	Двигатель переменного тока 230 В~, 50 Гц, 2800 об./мин, с автоматическим тормозом двигателя
Мощность двигателя P ₁ (P40)	2500 Вт
Мощность двигателя P ₁ (S1)	2000 Вт
Потребление тока I	11,3 А
Двухпозиционный переключатель с	защитным выключателем двигателя, электрическим предохранительным выключателем, минимальным расцепителем напряжения
Вес	18,5 кг
Уровень звукового давления L _{PA}	83 дБ (А) / К = 3 дБ (А) - (замерено по Директиве 2000/14/ЕС)
замеренный уровень звуковой мощности L _{WA}	107 дБ (А) - (замерено по Директиве 2000/14/ЕС)
гарантированный уровень звуковой мощности L _{WA}	108 дБ (А) - (замерено по Директиве 2000/14/ЕС)
Макс. возможный для переработки диаметр сучьев (распространяется только на свежесрезанную древесину)	∅ макс. 40 мм
Класс защиты	I
Степень защиты	IP X4
Сетевое предохранение UK	16 А *  13 А * 

* = Инерционно-плавкие предохранители

Режим работы:	(S1) Продолжительная эксплуатация	(P40) непрерывная периодическая эксплуатация при 10 мин.: Продолжительная эксплуатация 4 мин. Холостой ход или незначительная нагрузка 6 мин.
----------------------	--------------------------------------	--

Заявление о соответствии требованиям Европейского Союза

№ (S-No.): 14181

Согласно директиве ЕС: **2006/42/ЕС**

Настоящим мы,

Altrad Lescha Atika GmbH

Josef-Drexler-Str. 8 – 89331 Burgau – Germany,

заявляем под единоличную ответственность, что продукт **Gartenhäcksler (садовые измельчители) тип AMA 2500**

Серийный номер: 015000 – 040000

соответствует положениям вышеназванных директив ЕС, а также положениям следующих дополнительных директив: **2014/30/ЕС, 2011/65/ЕС и 2000/14/ЕС.**

Были применены следующие согласованные стандарты:

EN 60335-1:2012+A11+A13+A14+A2; EN 50434:2014;

EN 62233:2008; EN 55014-1:2017; EN 55014-2:2015

EN IEC 61000-3-2:2019; EN 61000-3-11:2000

Метод оценки соответствия: 2000/14/ЕС – Приложение V

Замеренный уровень звуковой мощности L_{WA} 107 дБ (А).

Гарантированный уровень звуковой мощности L_{WA} 108 дБ (А).

Сохранение технической документации:

Altrad Lescha Atika GmbH – техническое бюро

Josef-Drexler-Str. 8 – 89331 Burgau – Germany

i.A.

Burgau, 20.04.2021

i.A. G. Koppenstein,

Руководство конструкторского отдела

Гарантия

Просим обратить внимание на прилагаемое гарантийное обязательство.

① Förvara bruksanvisning i original väl.

① Ge bruksanvisningen till alla personer, som arbetar med apparaten.



Det är inte tillåtet att ta maskinen i drift om man inte noga har läst igenom bruksanvisning i original, följt alla anvisningar och har monterat maskinen enligt monteringsanvisningarna.



Barn, personer med begränsade fysiska, känslomässiga eller mentala egenskaper, eller som har bristande erfarenhet och/eller kunskaper, eller personer som inte känner till anvisningarna, får inte manövrera eller använda apparaten.



Barn och ungdomar under 16 år får inte använda maskinen.

Innehåll

Montering	1
Leveransomfattning	124
Symboler på maskinen / bruksanvisning i original	124
Drifttider	125
Användning enligt bestämmelserna	125
Resterande risker	125
Säkerhetshänvisningar	125
Idrifttagning	127
Hur man använder kompostkvarnen	127
Hur man byter knivar	128
Underhåll / Skötsel / Förvaring	129
Tekniska data	129
Möjliga störningar	130
EG-konformitetsförklaring	130
Garanti	130
Reservdelar	145

Leveransomfattning

☞ Kontrollera kartongens innehåll efter upppackning

- ▶ att leveransen är komplett
- ▶ ev. transportskador

Vid reklamationer ska omgående återförsäljaren, underleverantörerna och tillverkaren meddelas. Senare reklamationer kan inte godkännas.

- 1 förmonterad maskinenhet
- 1 stödben – vänster
- 1 stödben – höger
- 1 axel
- 2 hjul
- 1 skruvpåse
- 1 samlingssäck
- 1 bruksanvisning i original
- 1 garantivillkor

Symboler på maskinen



Läs noga igenom bruksanvisningen innan ni börjar använda maskinen och beakta alla säkerhetsanvisningar.

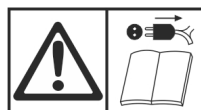

Stäng av motorn och dra ur nätkontakten innan ni börjar med några som helst reparationer, underhålls- och rengöringsarbeten.

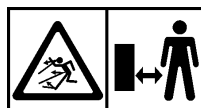

Risk för utkastade delar när motorn är igång – håll obehöriga personer, liksom husdjur och andra djur på avstånd från riskområdet.



Vänta tills alla maskindelar står helt stilla, innan ni vidrör dessa.



Se upp för roterande knivar. Stick inte in händer eller fötter när maskinen är igång.



Använd ögon- och hörselskydd.



Bär skyddshandskar.



Skydda mot fuktighet.



Använd inte som fotsteg.



Produkten motsvarar de produktspecifika och gällande europeiska direktiven.



Elektriska apparater bör inte slängas i soptunnan. Apparater, tillbehör och förpackning skall återvinnas på miljövänligt sätt.

Enligt det europeiska direktivet 2012/19/EU om gamla el- och elektronikapparater, måste elapparater som inte längre är driftsdugliga, samlas ihop åtskilt och tillföras en miljöriktig återanvändning.

Symboler bruksanvisning i original



Hotande fara eller farlig situation. Underlåtenhet att följa dessa anvisningar kan leda till person- eller sakskador.



Viktiga anvisningar för den rätta användningen. Underlåtenhet att följa dessa anvisningar kan leda till fel.



Användningstips. Här får ni information och tips om hur ni använder maskinen på optimalt sätt.



Montering, hantering och underhåll. Här förklaras allt i detalj som ni måste göra.

Drifttider

Var vänlig beakta ert lands (regionala) föreskrifter gällande bullerskydd

Användning enligt bestämmelserna

Användning enligt bestämmelserna innebär nerskärning av

- grenar och kvistar med en diameter på max. (beroende på hur hårt och färskt träet är)
- visset och fuktigt trädgårdsavfall som redan legat några dagar omväxlande med grenar och kvistar

Det är absolut inte tillåtet att skära glas, metall, plast, plastpåsar, stenar, tygavfall, rötter med jord på eller avfall som inte har någon fast konsistens (t ex köksavfall).

Denna trädgårds-kompostkvarn får endast användas privat, dvs hemma i trädgården.

Som kompostkvarn för den privata hemmaträdgården, avses sådana apparater som inte används yrkesmässigt inom offentliga anläggningar, parker, sportanläggningar, lantbruk eller skogsbruk.

I användning till rätt ändamål ingår också att de av tillverkaren föreskrivna drift-, underhålls- och reparationsbestämmelserna samt de i bruksanvisning i original angivna säkerhetsbestämmelserna följs.

Varje form av användning utöver detta gäller som användning utanför bestämmelserna. Tillverkaren tar inget ansvar för skador orsakade av användning till ej godkända ändamål. Endast användaren står för hela risken.

Tillverkaren tar inget ansvar för skador som uppstått på grund av egenmäktiga förändringar av kompostkvarnen.

Maskinen får endast ställas in, användas och underhållas av personer förtrogna med detta och som är informerade om riskerna. Reparationsarbeten får endast utföras av oss eller av oss rekommenderade kundserviceverkstäder.

Övriga risker

⚠ Även om man använder maskinen på föreskrivet sätt och beaktar alla säkerhetsanvisningar finns alltid en viss risk att skada sig på grund av maskinens speciella konstruktion.

Risken att skada sig kan man i första hand reducera genom att i detalj följa alla anvisningar i avsnittet "Användning enligt bestämmelserna" och "Säkerhetsanvisningar", Därutöver bör man vara extra försiktig vad det gäller följande risker.

Hänsyn och försiktighet minskar riskerna för person- och sakskador.

- Risk att skada händer och fingrar om man går ner med handen i någon öppning och kommer i kontakt med knivarna.
- Risk att skada händerna och fingrar i samband med att man monterar eller rengör knivarna.
- Risk att skadas genom att skärmaterial slungas i väg i området kring tratten.

- Risk orsakade av elspänning vid användning av ej korrekta elanslutningsledningar.
- Beröring av spänningsförande delar i öppnade elektriska komponenter.
- Risk för hörselskador vid längre arbetspass utan hörselskydd.

Dessutom kan det trots alla vidtagna skyddsåtgärder kvarstå uppenbara resterande risker.

Säkerhetsanvisningar

⚠ Läs noga igenom och beakta anvisningarna nedan samt alla tillämpliga nationella säkerhetsbestämmelser innan ni börjar använda maskinen för att skydda både er själv och andra, för möjliga faror.

ⓘ Ge säkerhetsanvisningarna till alla personer, som arbetar med maskinen.

ⓘ Spara dessa säkerhetsanvisningar väl.

ⓘ Maskin med säkerhetsfrånkoppling
Kompostkvarnen har en säkerhetsfrånkoppling med automatisk motorbroms. Denna säkerhetsfrånkoppling förhindrar att motorn kan tillkopplas om maskinen har öppnats, så att man inte kan komma i kontakt med de roterande knivarna.

⚠ Reparationer på säkerhetsfrånkopplingen får endast utföras av tillverkaren själv eller på auktoriserade service-verkstäder.

- Informera er med hjälp av bruksanvisning i original om maskinen och dess funktioner.
- Använd aldrig maskinen för andra ändamål än den är avsedd för (se avsnittet "Användning enligt bestämmelserna" och "Hur man använder kompostkvarnen").
- Se till att ni står stadigt så att ni har god balans. Sträck er inte framåt. Stå alltid på samma höjd som maskinen när ni kastar in trädgårdsavfallet.
- Var uppmärksam. Koncentrera er på arbetet. Arbeta förnuftigt. Använd inte apparaten om ni är trött eller påverkad av narkotika, alkohol eller läkemedel. Ett ögonblicks oaktsamhet kan leda till allvariga personskador.
- Använd skyddsglasögon, skyddshandskar och hörselskydd när maskinen är igång.
- Bär lämpliga arbetskläder:
 - inga vida kläder eller smycken, de kan fastna i rörliga delar och dras med.
 - hals säkra skor.
 - långa byxor för skydd av benen.
 - inga löst hängande kläder eller sådana med hängande band eller snören.
- Arbeta inte barfota eller med lätta sandaler med apparaten.
- Den som använder maskinen ansvarar för att inga andra personer kan ta skada av den.
- Låt inte barn leka med apparaten.
- Håll barn på avstånd från kompostkvarnen.
- Rengöring och underhåll får inte utföras av barn.
- Använd aldrig maskinen när obehöriga personer uppehåller sig i närheten.
- Låt maskinen aldrig vara utan uppsikt.
- Se till att ert arbetsområde alltid är i gott skick. Oordning kan leda till olycksfall.

- Ställ er alltid så, att ni befinner er antingen vid sidan om maskinen eller bakom den. Ställ er aldrig i området kring öppningen där skärmaterialet kastas ut.
- Stick aldrig in händerna i påfyllnings- eller utkastningsöppningen.
- Håll alltid ansiktet och kroppen på avstånd från påfyllningsöppningen.
- Överbelasta inte maskinen! Arbetet går bättre och säkrare i det angivna effektområdet.
- Använd endast maskinen med kompletta och korrekt monterade skyddsanordningar och ändra inget som kan påverka säkerheten.
- Försök aldrig att kringgå låsfunktionen i skyddsanordningen.
- Förändra inte reglerinställningen på motorn; varvtalet reglerar nämligen en säker maximal arbetshastighet och skyddar motorn och alla roterande delar från skador genom överdrivet hög hastighet. Vänd er till kundtjänst vid problem.
- Använd maskinen aldrig utan påfyllningstratt.
- Förändra inte maskinen eller dess delar.
- Stäng maskinen alltid innan ni sätter igång den.
- Spruta inte maskinen med vatten. (riskkälla: elektrisk ström).
- Ta hänsyn till omgivningens påverkan:
 - Använd inte maskinen i fuktig eller våt omgivning.
 - Låt maskinen aldrig stå ute i regn.
 - Arbeta inte i dåligt väder (t.ex. regn eller åska).
 - Arbeta bara där det är god sikt. Se till att det är god belysning.
- Blockera knivarna resp. knivsatsen (se fig. på "Hur man byter knivar") och använd skyddshandskar i samband med monterings- eller rengöringsarbeten för att förhindra att skada fingarna.
- Stäng av maskinen och dra ut nätkontakten ur eluttaget vid:
 - underhålls- och rengöringsarbeten
 - åtgärd av fel
 - vid kontroll av om anslutningsledningarna har flätats ihop eller skadats.
 - transport
 - reparationsarbeten
 - hur man byter knivar
 - att ni lämnar maskinen (även vid korta arbetsavbrott)
- Om in- och utloppen stoppas igen på maskinen, kopplar ni ifrån maskinen och drar ut stickkontakten, innan ni åtgärdar materialresterna i in- och utloppen.
- Berör inga rörliga och farliga delar, innan ni har skiljt maskinen från nätet och alla rörliga delar står helt stilla.
- Kontrollera att maskinen inte har fått några eventuella skador:
 - Före vidare användning ska man kontrollera skyddsanordningarna noga, så att de fungerar korrekt.
 - Kontrollera om de rörliga delarna fungerar felfritt och inte sitter i kläm eller om det finns skadade delar. Samtliga delar måste vara rätt monterade och uppfylla alla villkor för att maskinen ska fungera korrekt.
 - Skadade skyddsanordningar och delar måste fackmannamässigt repareras eller bytas av erkänd fackverkstad eller tillverkare, om inte annat framgår av bruksanvisning i original.
 - Skadade eller oläsliga etiketter med säkerhetsanvisningar måste ersättas.
- Förvara oanvända apparater på ett torrt, låst ställe, utanför barns räckvidd.





Elektrisk säkerhet

- Anslutningsledningen måste motsvara IEC 60245 (H 07 RN-F) och ha ett trådtvärsnitt på minst
 - 1,5 mm² vid kabellängder upp till 25 m
 - 2,5 mm² vid kablar över 25 m längd
- Långa och tunna anslutningsledningar skapar ett spänningsfall. Motorn uppnår inte längre sin maximala effekt, apparatens funktion reduceras.
- Stickkontakter och kopplingsdosor vid anslutningsledningarna måste vara tillverkade av gummi, mjuk PVC eller av ett annat termoplastmaterial med samma mekaniska hållfasthet eller vara överdragna med dessa material.
- Anslutningsledningens stickkontakt måste vara stänkvattenskyddad.
- Vid montage se till att anslutningsledningen inte kläms eller knäcks och att stickkontakten inte blir blöt.
- Håll förlängningskabeln borta från rörliga och farliga delar, för att undvika skador på kabeln.
- Linda helt av kabeln om ni använder en kabeltrumma.
- Använd inte kabeln för ändamål, den inte är avsedd för. Skydda kabeln från värme, olja och vassa kanter. Använd inte kabeln för att dra ut kontakten ur eluttaget.
- Kontrollera förlängningskabeln regelbundet och byt ut den om den är skadad.
- Använd inga defekta anslutningsledningar.
- Använd endast godkända kablar och förlängningskablar vid arbete utomhus.
- Använd inte provisoriska kablar.
- Skyddsanordningar får aldrig överbryggas eller tas ur drift.
- Anslut kompostkvarnen med en jordfelsbrytare (30 mA).

 **Elanslutningar resp. reparationer på maskinens elektriska komponenter får endast iordningställas resp. genomföras av auktoriserad elfackman eller på en av våra service-verkstäder. De lokala föreskrifterna, i synnerhet vad det gäller skyddsåtgärder, ska alltid beaktas.**

 **Skadade nätkablar måste bytas av tillverkaren eller ett av hans serviceställen eller av en behörig elektriker, för att undvika risker.**

 **Reparationer på övriga delar på maskinen får endast genomföras av tillverkaren eller på en av våra service-verkstäder.**

 **Använd endast original-reservdelar och original tillbehör. Genom att använda andra reservdelar och andra tillbehör kan olyckor vållas. För skador som följd av att andra delar än originaldelar har använts ansvarar tillverkaren inte.**

Nödfallsrutin

- Påbörja åtgärder för att utföra nödvändig Förstahjälpen och tillkalla så snabbt som möjligt kvalificerad läkarhjälp.
- Undvik att den skadade får ytterligare skador och se till att bevara lugnet.



Idrifttagning

- Kontrollera att maskinen är komplett monterad och att alla anvisningar har beaktats i samband med monteringen.
- Ställ kompostkvarnen på en jämn och plan yta innan ni börjar använda den (så att den inte kan välta).
- Undvik att arbeta på fuktig mark. Fuktig mark minskar stabiliteten för apparaten och ökar olycksrisken.
- Använd inte apparaten på en grusbelagd eller makadambelagd yta, där utkastat material kan vålla skador.
- Arbeta inte nära en pool eller ett dike.
- Använd enbart maskinen utomhus. Håll den på avstånd (minst 2 m) från en vägg eller ett annat fast föremål.
- Arbeta inte i dåligt väder med apparaten.
- Kontrollera före varje start:
 - Om det finns defekter på anslutnings- eller förlängningskabeln (sprickor eller snitt) eller om kablarna är för gamla (spröda)
⚠ Använd inga defekta anslutnings- eller förlängningskablar.
 - Om själva maskinen eventuellt kan vara skadad (se avsnittet "Säker användning")
 - Om kvarnen är sliten eller skadad. Se också till att den står stadigt.
 - om alla skruvar, muttrar och bultar och annat fästmaterial är fastdragna
 - att kapslingar, skydd och skyddssköldar sitter på plats och är i gott skick.

Nätanslutning

- Kontrollera att spänningen som står på maskinens typskylt stämmer överens med nätspänningen och anslut maskinen till ett föreskrivet el-uttag.
- Använd endast skarvledningar med tillräckligt stort tvärsnitt.

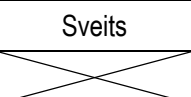
Nätsäkringar

		Sveits	Storbritannia
2500 W	16 A trög 		13 A trög 

Nätimpedans

Vid ogynnsamma nätvillkor kan det under tillkopplingen av maskinen under en kort tid förekomma spänningsfall som kan ha inflytande på andra apparater (t.ex. lampflimmer). Om man iakttar maximala nätimpedanser är inga störningar att vänta.

Effektförbrukning P1 (W)	Nätimpedans Z _{max} (Ω)
2500	0,24

Till/Frånknapp

Använd ingen apparat vars brytare inte slår till och ifrån. Skadade brytare måste omedelbart repareras eller bytas av kundtjänsten.

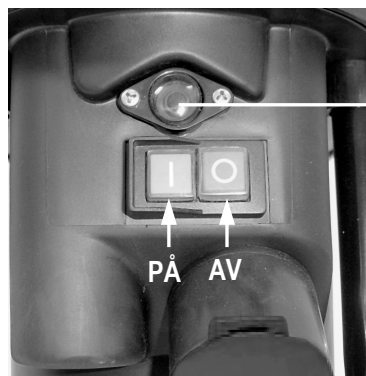

Återställningsknapp (motorskydd)

Tillkoppling

Tryck på den gröna knappen .

Frånkoppling

Tryck på den röda knappen .

Återstartsäkring vid strömavbrott

Vid elavbrott stängs maskinen av automatiskt (nollspänningsutlösning). För att starta maskinen igen trycker ni på den gröna knappen.

Motorskydd

Motorn är utrustad med en skydds brytare som stänger av motorn automatiskt om den överbelastas. När motorn har svalnat (efter ca 5 minuter) kan den startas igen. Tryck på

1. återställningsknappen (motorskydd)
2. gröna knappen  för att starta den igen.

ⓘ Använd en laddstake eller en krok för att ta bort blockerade föremål ur tratten eller utkastningsöppningen.

⚠ Vänta tills hackelsemaskinen står stilla innan du startar den igen.

Hur man använder kompostkvarnen

- Ställ er alltid så, att ni befinner er antingen vid sidan om maskinen eller bakom den.
- Se till att ni står stadigt så att ni har god balans. Sträck er inte framåt. Stå alltid på samma höjd som maskinen när ni kastar in trädgårdsavfallet.
- Befinn er alltid vid idrifttagningen av apparaten utanför utkastningszonen.
- **⚠ Långa kvistar som står ut över maskinens kant kan utföra en piskande rörelse när det dras in av knivarna! Se till att ni befinner er på säkert avstånd!**
- Gå aldrig med händerna in i påfyllnings- eller utkastningsöppningen.
- Håll alltid ansiktet och kroppen på avstånd från påfyllningsöppningen.
- Håll inte händer, andra kroppsdelar och kläder i inmatningsrör, utkaströr eller i närheten av andra rörliga delar.
- Kontrollera att det inte finns några materialrester kvar i påfyllningstratten innan ni tillkopplar maskinen.
- Tippa eller transportera (byta arbetsplats) inte maskinen när motorn är igång.

- Tänk på att hålla motorn fri från avfall och andra ansamlingar som kan skada motorn eller leda till brand.
- När ni fyller påfyllningstratten är det viktigt att kontrollera att det inte hamnar några andra föremål än trädgårdsavfall, som t.ex metallbitar, stenar, flaskor eller annat material som maskinen inte kan bearbeta, i påfyllningstratten.
- Koppla från apparaten innan ni sätter på eller tar av uppfångarsäcken. Koppla från apparaten innan ni sätter på eller tar av uppfångarsäcken.
- Om föremål som maskinen inte kan bearbeta har hamnat i påfyllningstratten eller om ovanliga ljud hörs eller maskinen börjar vibrera på onormalt sätt måste man omgående frångöra maskinen och vänta tills den har stannat helt. Drag sedan ur nätkontakten och gör följande:
 - kontrollera om maskinen har tagit skada
 - byt ut eller låt reparera defekta delar
 - kontrollera apparaten och spänn fast lösa delar

⚠ Ni får inte reparera apparaten, om ni inte är behörig till det.

👉 Vilka material får jag skära med maskinen?

Ja:

- Organiskt hushålls- och trädgårdsavfall, t.ex grenar och kvistar, överblommade blommor och köksavfall

Nej:

- Glas, metall, plast, plastpåsar, stenar, tygrester, rötter med jord på, mat-, fisk- och köttrester.

👉 Speciella anvisningar:

- Skär ner grenar, kvistar och trä kort tid efter att de har klippts resp. sågats av
 - dessa material blir mycket hårda när de väl har torkat, så att den maximala diametern som kan bearbetas blir mindre.
- Tag bort kvistarna på större grenar.
- Om ni vill skära trädgårds- eller köksavfall som innehåller mycket vatten resp. som har en tendens att klibba
 - ska dessa skäras omväxlande med trämaterial för att förhindra att maskinen täpps igen.
- Låt inte det bearbetade fliset växa för högt i området omkring utkastöppningen. Detta kan ha till följd att det redan bearbetade fliset stoppar upp i utkaströret. Därigenom kan det uppstå ett bakslag av materialet genom inmatningsöppningen.
- Rensa inmatningsöppningen och utkaströret när apparaten är tillstoppad. Koppla därför alltid först från motorn och dra ut stickproppen ur eluttaget.
 - ⓘ Använd en laddstake eller en krok för att ta bort blockerade föremål ur tratten eller utkastningsöppningen.
- Beakta den maximala grendiametern som får skäras (se "Tekniska data"). Beroende på typ och färskhet på träet, kan den maximala diametern på grenar som ska skäras, reduceras.
- Knivarna drar i stort sett automatiskt in materialet som ska skäras.

- Undvik att överbelasta och blockera motorn om ni vill skära tjockare grenar genom att dra grenen fram och tillbaka.
- Om motorn överbelastas frångöras den automatiskt genom motorskyddsbrytaren.
 - Tillkoppla sedan maskinen igen efter ca. 5 min.
 - Om det inte går att tillkoppla den igen efter denna tid, se avsnittet "Möjliga störningar".

Hur man byter knivar



Drag alltid ur nätkontakten innan ni byter ut knivar.



Risk att skada sig på händer och fingrar i samband med arbeten på knivarna.



Öppna kompostkvarnen



Blockera knivarna med hjälp av en.

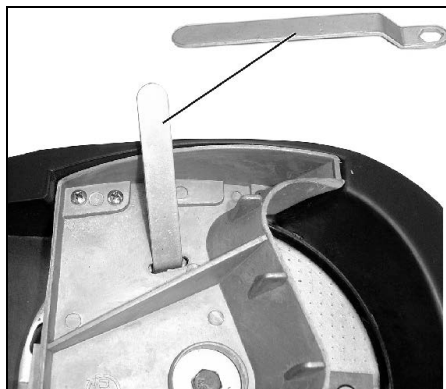

Sämre skäreffekt: ②

En kniv är trubbig.



Vänd på kniven så att ni får fram den oanvända sidan.

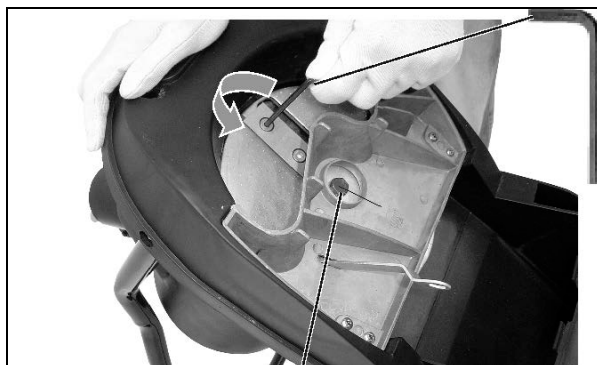

Vänstergånga

i Kontrollera innan inmontering av kniven om den har skador (skärvor, sprickor). Skadad kniv måste bytas.

Alla knivar är trubbiga

i En ny knivsats måste monteras (beställningsnummer 382425).

i Ersätt alltid slitna eller skadade knivar parvis, för att undvika obalans.

Underhåll / Skötsel / Förvaring

• Innan underhållsarbeten genomförs ska

- motorn stängas av och dra stickkontakten
- låt apparaten svalna
- skyddshandskar tas på för att undvika skador.

Är apparaten frånkopplad för underhåll, lagring eller utbyte av något tillbehör, ska ni säkerställa att energikällan är frånkopplad och nätanslutningen är borttagen. Se till att rörliga delar står stilla och om det finns en nyckel, ska den dras ut. Låt alltid apparaten svalna innan underhåll, omändring, etc.

Knivarna stannar inde direkt efter frånkoppling. Vänta därför innan ni börjar med reparation eller underhåll, tills alla delar står stilla.

Vid underhåll av skärverktyget ska man tänka på att den fortfarande kan gå genom startmekanismen, även om motorn inte går på grund av låsning av kapslingen.

Tänk på att ta bort verktyg och skruvnycklar efter avslutat underhålls- eller reparationsarbete.

• Kompostkvarnen är nästan helt underhållsfri. Observera följande för att den ska hålla så länge som möjligt:

- se till att luftspalterna är fria och rena
- kontrollera fästskruvarna (dra åt dem vid behov)
- Rengör maskinen noga både in- och utvändigt när ni har använt den färdigt.



Använd endast en varm och fuktig trasa eller en mjuk borste för att rengöra maskinen.

Använd aldrig rengörings- eller lösningsmedel. Ni kan utsätta apparaten för obotliga skador. Plastdetaljerna kan angripas av kemikalier.



- rengör inte kvarnen med rinnande vatten eller en högtryckstvätt.
- skydda blanka metalldelar efter varje användning för korrosion genom att behandla dem med en miljövänlig och biologiskt nedbrytbar olja i sprayform.

Tekniska data

Typ/Model	AMA 2500
Tillverkningsår	se sista sidan
Motor	Växelströmmotor 230 V, 50 Hz, 2800 min ⁻¹ , med automatisk motorbroms
Motoreffekt P ₁ (P40)	2500 W
Motoreffekt P ₁ (S1)	2000 W
Ineffekt I	11,3 A
Till-/frånbrytare med	motorskydds brytare, elektrisk säkerhetsfrånkoppling, nollspänningsutlösare
Vikt	18,5 kg
Ljudtrycksnivå L _{PA}	83 dB (A) / K = 3 dB (A) - (uppmätt enligt direktiv 2000/14/EG)
Uppmätt bullernivå L _{WA}	107 dB (A) - (uppmätt enligt direktiv 2000/14/EG)
Garanterad bullernivå L _{WA}	108 dB (A) - (uppmätt enligt direktiv 2000/14/EG)
Max. tillåten grendiameter (gäller endast för färskt skuret trämaterial)	∅ max. 40 mm
Säkerhetsklass	I
Skyddklass	IP X4
Nätsäkring	16 A trög 
Storbritannia	13 A trög 

Driftsätt:	(S1) Kontinuerlig drift	S 6 – 40 % (P40) oavbruten periodisk drift under 10 min.: 4 min. kontinuerlig drift 6 min. tomgång eller liten last
-------------------	----------------------------	---

Möjliga störningar

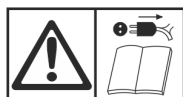

Innan varje störningsavhjälpning

- Slå från apparaten
- Vänta tills kompostkvarnen står stilla
- Dra ut nätanslutningen

Fel	Möjlig orsak	Åtgärd
Motorn startar inte	<ul style="list-style-type: none">– Ingen nätspänning– Anslutningskabel defekt– Husets överdel är inte riktigt stängd (säkerhetsfrånkopplingen har reagerat)	<ul style="list-style-type: none">– Kontrollera säkringen.– Kontrolleras av (elektriker).– Stäng husets överdel ordentligt och tag bort ev. nedsmutsningar
Motorn brummar, men startar inte	<ul style="list-style-type: none">– Knivarna är blockerade– Kondensator defekt	<ul style="list-style-type: none">– Frånkoppla maskinen, drag ur nätkontakten och rengör maskinens inre– Ta maskinen till en auktoriserad service-verkstad för reparation.
Sämlre skäreffekt	Kniven (knivarna) är trubbiga	Byt ut knivarna
Motorn startar, men blockerar vid minsta belastning och stängs av med motorskyddsströmställaren	Skarvkabeln är för lång eller tvärsnittet för litet. Eluttaget är för långt borta från huvud-anlutningen och anslutningsledningen har för litet tvärsnitt.	Förlängningskabel minst 1,5 mm ² , max. 25 m lång. Vid längre kabel, tvärsnitt minst 2,5 mm ² .

Vid ytterligare felaktiga funktioner var vänlig ta kontakt med vår kundservice:

EG-Konformitetsförklaring

Nr. (S-No.): 14181

Motsvarande EG-direktiv: 2006/42/EG

Härmed förklarar vi

Altrad Lescha Atika GmbH

Josef-Drexler-Str. 8 – 89331 Burgau - Germany

med ensamt ansvar att produkten

Gartenhäcksler (Kompostkvarn) Typ AMA 2500

Serienummer: 015000 – 040000

Är konform med bestämmelserna i ovannämnda EG-direktiv, samt med bestämmelserna i dessa följande direktiv: 2014/30/EU, 2011/65/EU och 2000/14/EG.

Följande passande normer har använts:

EN 60335-1:2012+A11+A13+A14+A2; EN 50434:2014; EN 62233:2008; EN 55014-1:2017; EN 55014-2:2015; EN IEC 61000-3-2:2019; EN 61000-3-11:2000

Förfarande vid konformitetsvärdering: 2000/14/EG – bilaga V

Uppmätt bullernivå L_{WA} 107 dB (A).

Garanterad bullernivå L_{WA} 108 dB (A).

Tekniska underlag förvaras hos:

Altrad Lescha Atika GmbH – Technisches Büro – Josef-Drexler-Str. 8 – 89331 Burgau – Germany

Burgau, 20.04.2021

i.A.



i.A. G. Koppenstein, Designledning

Garanti

Var vänlig beakta bifogade garantivillkor.

- ❗ Návod si dobre odložte pre použitie v budúcnosti.
- ❗ Návod na obsluhu odovzdajte všetkým osobám, ktoré pracujú so zariadením.

 Tento prístroj nesmiete spustiť predtým do prevádzky, až pokiaľ si neprečítate tento originálny návod na použitie, nebudete dodržiavať všetky v ňom uvedené upozornenia a prístroj nezmontujete podľa návodu.

 **Deti, osoby s obmedzenými telesnými, senzorickými alebo mentálnymi schopnosťami alebo s nedostatočnými skúsenosťami a vedomosťami alebo osoby, ktoré sa neriadia návodom, nesmú zariadenie obsluhovať/používať.**

 **Deti a mládež do 16 rokov nesmú obsluhovať stroj.**

Obsah

Montáž	1
Obsah dodávky	131
Symbole: prístroj, originálny návod na použitie	131
Prevádzkové časy	131
Použitie na stanovený účel	132
Zvyškové riziká	132
Bezpečnostné pokyny	132
Uvedenie do prevádzky	134
Práca so záhradným drtičom	134
Výmena noža	135
Údržba / Čistenie / Skladovanie	136
Technické údaje	136
Možné poruchy	137
Prehlásenie o zhode – ES	137
Záruka	137
Náhradné diely	145

Obsah dodávky



 Po vybalení skontrolujte obsah kartóna na

- ▶ kompletnosť
- ▶ príp. poškodenia dopravou





Výhrady oznámte okamžite obchodníkovi, podávateľovi príp. výrobcovi. Neskoré reklamácie nebudú uznané.

- 1 zmontovaná jednotka prístroja
- 1 ľavá noha
- 1 pravá noha
- 1 os
- 2 kolečká
- 1 vrečko so skrutkami
- 1 záchytné vrece
- 1 originálny návod na použitie
- 1 záručné prehlásenie

Symbole prístroja

		Pred spustením do prevádzky si prečítajte návod na obsluhu a bezpečnostné upozornenia, a dodržujte ich.
		Pred opravami, údržbou a čistením vypnúť motor a vytiahnuť zástrčku.
		Nebezpečenstvo vyplývajúce z vymrštených častí pri zapnutom motore – nezúčastnené osoby, domáce a užitkové zvieratá sa nesmú zdržiavať v nebezpečnom priestore.
		Pred kontaktom so súčasťami stroja počkajte, kým tieto nie sú v pokoji.
		Pozor pred rotujúcimi nožmi. Ruky a nohy nevkladajte do otvorov, ak je stroj zapnutý.
		Noste ochranu očí a sluchu.
		Noste ochranné rukavice.
		Chráňte pred vlhkosťou.
		Nepoužívajte ako schodík.
		Výrobok zodpovedá daným špecifickým požiadavkám ES smerníc pre tieto produkty.
		Elektrické prístroje nepatria do domového odpadu. Pre prístroje, príslušenstvo a balenie zaistite recykláciu, ktorá nezaťažuje životné prostredie. Podľa smernice EU 2012/19/EU o elektro- a elektronických starých prístrojoch, je potrebné tyto prístroje jednotlivo zhromažďovať a dodať k ekologickej recyklácii.

Symbole originálny návod na použitie

-  **Hroziace nebezpečenstvo alebo nebezpečná situácia.** Nerešpektovanie tohto pokynu môže mať za následok zranenia alebo hmotné škody.
-  **Dôležité upozornenia k správemu zaobchádzaniu.** Nedodržanie týchto upozornení môže spôsobiť poruchy.
-  **Upozornenia pre užívateľa.** Tieto upozornenia Vám pomôžu využiť optimálne všetky funkcie.
-  **Montáž, obsluha a údržba.** Tu Vám bude presne vysvetlené, čo musíte vykonať.

Prevádzkové časy

Pred uvedením náradia do prevádzky dbajte prosím na štátno-právne (regionálne) predpisy pre ochranu proti huku.

Použitie na stanovený účel

Za použitie na stanovený účel sa považuje drvenie

- konárov každého druhu do maximálneho priemeru (v závislosti od druhu dreva a jeho čerstvosti)
- zvädnutého, vlhkého, niekoľko dní skladovaného záhradného odpadu striedavo s konármi

Drvenie skla, kovu, plastových dielov, plastových vreciek, kameňov, látkového odpadu, koreňov v pôde, odpadu bez pevnej konzistencie (napr. odpadu z kuchyne) je výslovne vylúčené.

Záhradný drtič je vhodný iba pre privátne použitie v záhrade okolo domu alebo v záhradke.

Za drtič pre súkromnú domovú a hobby záhradu sa považujú také prístroje, ktoré nie sú nasadzované vo verejných zariadeniach, parkoch, športoviskách ani v poľnohospodárstve a lesohospodárstve.

K použitiu na stanovený účel patrí aj dodržiavanie výrobcom predpísaných podmienok pre prevádzku, údržbu a opravy a dodržiavanie bezpečnostných predpisov uvedených v návode.

Každé ďalšie iné použitie platí ako použitie, ktoré nie je v súlade so stanoveným účelom. Za škody každého druhu, ktoré z toho vyplývajú, výrobca neručí. Riziko nesie sám užívateľ.

Svojevoľné zmeny na záhradnom drtiči vylučujú ručenie výrobcu za chyby každého druhu, ktoré z toho vyplývajú.

Nástroj môžu pripravovať, používať a vykonávať na ňom údržbu iba osoby, ktoré sú s ním oboznámené a poučené o nebezpečenstvách vyplývajúcich z jeho používania. Oprávárske práce sme sme prevádzkať len my, príp. nami menované servisné miesta.

Zvyškové riziká

 I pri použití prístroja zodpovedajúc jeho určeniu, môžu i pri dodržaní zvyklých bezpečnostných predpisov vznikáť zvyškové riziká na základe určitej konštrukcie prístroja, vzťahujúcej sa na jeho použitie.

Zvyškové riziká sa dajú znížiť na minimum, ak sa budú celkove dodržiavať „Bezpečnostné upozornenia“ a „Použitie zodpovedajúce účelu“, ako i originálny návod na použitie prístroja.

Ohľaduplnosť a opatrnosť znižujú riziko úrazu osôb a poškodení.

- Nebezpečie zranenia prstov a rúk, ak vsuniete ruku do otvoru a siahnete až na rezacie zariadenie.
- Nebezpečie zranenia prstov a rúk pri montáži a čistení rezacieho zariadenia.
- Zranenia v oblasti lievika vymršteným drveným materiálom.
- Ohrozenie el. prúdom z elektrického prípojného vedenia, ktoré nezodpovedá predpisom.
- Kontakt s časťami pod elektrickým prúdom pri otvorených elektrických súčiastkach.
- Poškodenie sluchu pri dlhšie trvajúcich prácach bez ochrany sluchu.

Okrem toho nemôžu napriek všetkým prijatým opatreniam vznikáť zreteľné zvyškové riziká.

Bezpečnostné pokyny

 Pred spustením tohto výrobku do prevádzky si prečítajte a dodržujte nasledujúce upozornenia a predpisy predchádzania pracovným úrazom Vášho zväzu povolani popr. platné bezpečnostné predpisy Vašej krajiny, aby ste sa vyvarovali sám a i iných pred možnými zraneniami.

 Bezpečnostné predpisy dajte všetkým osobám, ktoré pracujú so strojom.

 Tieto bezpečnostné predpisy dobre uschovajte.

 **Prístroj s bezpečnostným vypnutím**
Zabudované bezpečnostné vypnutie s automatickou motorovou brzdou slúži Vašej bezpečnosti. Zamedzuje, aby sa pri otvorení prístroja dal zapnúť motor a Vy by ste sa mohli dostať rukou do rotujúceho rezacieho zariadenia.

 **Opravy bezpečnostného vypnutia smie prevádzkať iba výrobca popr. ním menované firmy.**

- Spoznajte prístroj pred použitím na základe návodu k obsluhu.
- Nepoužívajte prístroj pre účely, pre ktoré nebol určený (viď „Použitie na stanovený účel“ a „Práca so záhradným drtičom“).
- Postarajte sa o bezpečný odstup a udržiavajte vždy rovnováhu. Nepredkláňajte sa. Pri vhadzovaní vecí na rezanie stojte na rovnakej úrovni so strojom.
- **Buďte pozorní. Dávajte pozor na to, čo robíte. K práci pristupujte s rozumom. Prístroj nepoužívajte, ak ste unavení alebo ste pod vplyvom drog, alkoholu alebo liekov. Moment nepozornosti pri používaní prístroja môže viesť k vážnym poraneniam.**
- Pri práci noste ochranné okuliare, pracovné rukavice a ochranu sluchu.
- Noste vhodné pracovné oblečenie:
 - žiadne voľné oblečenie alebo ozdoby, tieto môžu byť zachytené pohyblivými časťami
 - nekúzajúcu obuv
 - dlhé nohavice pre ochranu nôh
 - žiadny voľne prevísajúci odev ani odev s visiacimi stužkami alebo šnúrkami.
- So strojom nepracujte bosí alebo len v ľahkých sandáloch. Používajte riadnu ochrannú pracovnú obuv.
- Obsluha prístroja je v jeho pracovnej oblasti zodpovedná voči tretím osobám.
- Deti sa so zariadením nesmú hrať.
- Deti sa nesmú zdržovať v blízkosti prístroja.
- Deti nesmú vykonávať čistenie a používateľskú údržbu.
- Ak sa v blízkosti stroja nachádzajú nezúčastnené osoby, stroj nezapínajte. pravá poloha:
- Nástroj nikdy nenechávajte bez dozoru.
- Udržujte svoje pracovné prostredie v poriadku! Neporiadok môže spôsobiť úrazy.
- Zaujmite také pracovné postavenie, aby ste sa nachádzali vedľa prístroja, alebo za prístrojom. Nestojte nikdy v oblasti vyhadzovacieho otvoru.
- Nesiahajte nikdy do plniaceho a vyhadzovacieho otvoru.
- Nepribližujte sa tvárou alebo telom k plniacemu otvoru.

- Nepreťažujte prístroj! Stroj pracuje lepšie a bezpečnejšie v udanej výkonovej oblasti.
- Prístroj prevádzkujte len s kompletnými a správne nasadenými ochrannými pomôckami a nič, čo by mohlo ovplyvniť bezpečnosť prístroja, na ňom nemeňte.
- Nikdy sa nesnažte obísť funkciu blokovania ochranného zariadenia.
- Nemeňte nastavenie regulátora motora; otáčky regulujú maximálnu bezpečnú pracovnú rýchlosť a chránia motor a všetky otáčajúce sa diely pred poškodením v dôsledku nadmernej rýchlosti. V prípade problémov sa obráťte na zákaznícky servis.
- Neprevádzkujte prístroj bez lievika k plneniu.
- Nemeňte prístroj resp. diely prístroja.
- Zavrite prístroj pred zapnutím motora.
- Prístroj nepostrekujte vodou. (zdroj nebezpečenstva elektrický prúd).
- Berte do úvahy vplyvy okolia:
 - Prístroj nepoužívajte vo vlhkom alebo mokrom prostredí.
 - Nenechajte prístroj stáť v daždi.
 - Nepracujte za zlých poveternostných podmienok (napr. dážď, búrka).
 - Pracujte len pri dostatočnej viditeľnosti, Postarajte sa o dobré osvetlenie.
- Aby sa vylúčilo nebezpečie zranenia prstov, pridržiujte pri montážnych a čistiacich prácach rezacie zariadenie a noste ochranné rukavice (pozri obr. na „Výmena noža“).
- Stroj vypnite a vyťahnite sieťovú zástrčku zo zásuvky pri:
 - údržbe a čistení
 - odstraňovaní porúch
 - preverovaní prípojných vedení, či nie sú zapletené alebo poškodené
 - doprave
 - opravách
 - výmene noža
 - vzdialení sa od prístroja (i pri krátkom prerušení práce)
- Pri upchatí vo vkladacej a vyhadzovacej časti stroja vypnite motor a vyťahnite sieťovú zástrčku, kým odstránite zvyšky materiálu z vkladacej lebo vyhadzovacej časti.
- Pred tým, ako stroj odpojíte zo siete a všetky časti sa uvedú do pokoja, sa nedotýkajte žiadnych pohyblivých sa nebezpečných častí.
- Skontrolujte stroj na možné poškodenia.
 - Pred ďalším použitím stroja musia byť ochranné prípravky skontrolované, či sú schopné bezchybnej a správnej funkcie podľa predpisov.
 - Preverte, čo pohyblivé časti bezchybne fungujú a nezasekávajú sa, alebo či nie sú poškodené. Všetky konštrukčné diely musia byť správne zabudované a všetky podmienky bezpečnej a bezporuchovej prevádzky musia byť zabezpečené.
 - Poškodené ochranné zariadenia a konštrukčné diely musia byť odbornou opravené alebo vymenené odbornou dielňou, ak nie je inak udané v návode k obsluhu.
 - Poškodené alebo nečitateľné bezpečnostné nálepky treba nahradit' novými.
- Uchovávajte nepoužívané prístroje na suchom uzamknutom mieste mimo dosahu detí.



Elektrická bezpečnosť

- Prevedenie prípojného vedenia podľa IEC 60245 (H 07 RN-F) s prierezom žíl najmenej
 - 1,5 mm² pri dĺžke kábla do 25 m
 - 2,5 mm² pri dĺžke kábla nad 25 m
- Dlhé a tenké prípojné vedenia vytvárajú pokles napätia. Motor nedosiahne maximálny výkon, funkcia stroja je zredukovaná.
- Zástrčky a spojovacie zásuvky na prípojných vedeniach musia byť z gumy, mäkkého PVC alebo iných termoplastových materiálov o rovnakej mechanickej pevnosti alebo musia byť takýmto materiálom potiahnuté.
- Zástrčné zariadenie prípojného vedenia musí byť chránené proti striekajúcej vode.
- Pri kladení prípojného vedenia dbať na to, aby neprekážalo, nebolo stlačené, nebolo zalomené a spojenie so zásuvkou nebolo vlhké.
- Predlžovací kábel držte ďalej od pohyblivých nebezpečných častí, aby ste predišli poškodeniu kábla, ktoré môže viesť ku kontaktu s aktívnymi časťami.
- Pri použití káblového bubna kábel úplne odviňte.
- Kábel nepoužívajte na účely, pre ktoré nie je určený. Chráňte kábel pred horúcou, olejom a ostrými hranami. Nepoužívajte kábel na vytiahnutie zástrčky zo zásuvky.
- Kontrolujte pravidelne predlžovacie káble a vymeňte ich, ak sú poškodené.
- Nedotýkajte sa poškodených el.častí pred tým ako stroj je vypnutý zo sieť a el.prúdu.
- Nepoužívajte žiadne poškodené prípojné vedenia.
- Vonku používajte len pre toto použitie povolené a zodpovedajúco označené predlžovacie káble.
- Nepoužívať žiadne provízorne elektrické pripojenia.
- Ochranné zariadenia nikdy nepremosťovať alebo vyradovať z prevádzky.
- Prístroj pripojte cez prúdový ochranný spínač (30 mA).

 Elektrickú prípojku popr. opravy na elektrických dieloch stroja smie prevádzať iba koncesionovaný elektrikár, alebo niektoré naše služby zákazníkom. Musia sa dodržiavať mieste predpisy, obzvlášť predpisy týkajúce sa ochranných opatrení.

 Poškodené prívodové káble alebo prípojné zariadenia musia byť vymenené servisným strediskom alebo kvalifikovanou opravovňou, aby sa zabránilo nebezpečeniu.

 Opravy na iných dieloch stroja nechať previesť výrobcom popr. jeho službami zákazníkom.

 Používajte len originálne náhradné diely Použitím iných náhradných dielov môžu vzniknúť pre užívateľa úrazy. Za škody, ktoré z toho vyplývajú, výrobca neručí.

Zachovanie sa v núdzovom prípade

- Prípadné poranenie ošetríte podľa pravidiel prvej pomoci a čo najrýchlejšie vyhľadajte lekára.
- Zraneného chráňte pred ďalším prípadným poranením a zabezpečte kľudovú polohu.



Uvedenie do prevádzky

- Presvedčite sa, či je prístroj kompletne zmontovaný podľa predpisov.
- Postavte záhradný štiepkovač pre použitie na vodorovnú a pevnú podložku (nebezpečie prevrátenia).
- Vyhnite sa prácam na vlhkom podklade. Vlhký podklad znižuje polohu zariadenia a zvyšuje riziko úrazu.
- Zariadenie nepoužívajte na dláždených a štrkovaných plochách, na opotrebovaných materiáloch môže dôjsť k úrazu.
- Nepracujte v bezprostrednej blízkosti bazénov alebo záhraných jazierok.
- Prístroj používajte len vonku. Dodržiavajte odstup (najmenej 2 m) od steny alebo iného stabilného predmetu.
- Nepracujte so zariadením za zlých poveternostných podmienok.
- Skontrolujte pred každým použitím:
 - či sa na pripájacom, prípadne predlžovacom kábli nenachádzajú poškodené miesta (ryhy, rezy alebo pod.) alebo opotrebovanie (krehké miesta),
⚠ Nepoužívajte poškodený pripájací alebo predlžovací kábel!
 - prístroj na eventuálne poškodenie (viď Bezpečnosť práce)
 - či nie je mechanizmus štiepkovača opotrebovaný, poškodený a či je dobre zaistený.
 - či sú pevne dotiahnuté skrutky, matice a svorníky a iný upevňovací materiál,
 - či sú kryty, vyhadzovače a ochranné štíty na svojom mieste a v dobrom pracovnom stave.

Pripojenie na sieť

- Porovnajte napätie udané na typovom štítku prístroja, napr. 230 V s napätím v sieti a zapojte pílu do zodpovedajúcej a podľa predpisov uzemnenej zásuvky.
- Zariadenie pripojte cez prúdový ochranný spínač (30 mA).
- Používajte iba trojžilový predlžovací kábel s pripojeným uzemňovacím káblom a dostatočným prierezom.

Zabezpečenie siete

		Švajčiarsko	UK
2500 W	16 A pomalé 		13 A pomalé 

Sieťová impedancia

Pri nevhodných sieťových podmienkach môže počas zapínania prístroja dôjsť ku krátkodobému poklesu napätia, ktorý môže ovplyvniť iné prístroje (napr. blikanie lampy). Nemusí sa očakávať žiadne poruchy, ak sa dodržia v tabuľke uvedené maximálne impedancie siete.

Príkon P_1 (W)	Sieťová impedancia Z_{\max} (Ω)
2500	0,24

Zapínač/vypínač

Nepoužívajte prístroj, na ktorom sa nedá spínač ani zapnúť, ani vypnúť. Poškodené spínače musia byť okamžite servisom opravené alebo vymenené za nové.

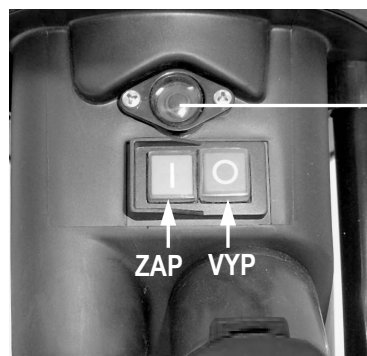

Gombík spätného prestavenia (ochrana motora)

Zapnutie

Stlačte zelený gombík .

Vypnutie

Stlačte červený gombík .

Poistka proti opätovnému rozbehu pri výpadku prúdu

Pri výpadku elektrickej energie sa prístroj automaticky vypne (spínač nulového napätia). K znovuzapnutiu znovu stlačiť zelený gombík.

Ochrana motora

Motor je vybavený ochranným spínačom a vypne sa pri preťažení samostatne. Motor sa dá po fáze ochladenia (cca 5 min.) znovu zapnúť. K znovuzapnutiu

1. stlačte gombík spätného prestavenia (ochrana motora)
2. stlačte zelený gombík .

 Na odstránenie zablokovaných predmetov z násypky použite upchávaadlo alebo hák.

 **Vždy počkajte, kým sa drvič zastaví, skôr než ho opäť zapnete.**

Práca so záhradným drtičom

- Zaujmite také pracovné postavenie, aby ste sa nachádzali vedľa prístroja, alebo za prístrojom. Nestojte nikdy v oblasti vyhadzovacieho otvoru.
- Postarajte sa o bezpečný odstup a udržiajte vždy rovnováhu. Nepredkláňajte sa. Pri vhadzovaní vecí na rezanie stojte na rovnakej úrovni so strojom.
- Pri uvádzaní zariadenia do prevádzky sa držte vždy mimo zóny vyhadzovania.
- **⚠ Dlhší materiál, ktorý z prístroja vyčnieva, by sa mohol pri vťahovaní nožmi vymrštíť! Dodržiavajte bezpečnostnú vzdialenosť!**
- Nesiahajte nikdy do plniaceho a vyhadzovacieho otvoru.
- Nepribližujte sa tvárou alebo telom k plniacemu otvoru.
- Ruky, iné časti tela a odevu nedávajte do plniacej rúry, vyhadzovacieho kanálu alebo do blízkosti iných pohyblivých dielov.

- Pred zapnutím prístroja skontrolujte, či sa nenachádzajú zvyšky drveného materiálu v lieviku plnenia stroja.
- Zariadenia neprekĺpajte alebo neprepravujte (zmeny umiestnenia) so zapnutým motorom.
- Dbajte na to, aby bol motor zbavený odpadu a iného nahromadeného materiálu, aby ste motor chránili pred poškodením alebo možným požiarom.
- Pri vkladaní dbajte na to, aby sa nedostali žiadne kovové časti, kamene, fľaše, alebo iné nespracovateľné predmety do lievika plnenia.
- Pred pripevnením alebo odobratím zberného koša zariadenie vypnite. Pred pripevnením alebo odobratím zberného koša zariadenie vypnite.
- Ak sa dostanú cudzie predmety do lievika plnenia, alebo prístroj začne vydávať nezvyklé zvuky, alebo začne vibrovať, prístroj okamžite vypnúť a nechať ho zastaviť. Vytiahnuť zástrčku zo zásuvky a previesť nasledujúce body:
 - kontrola poškodenia
 - vymeňte alebo opravte poškodené diely
 - skontrolujte prístroj a pevne dotiahnite povolené diely

⚠ Prístroj nesmiete opravovať, ak k tomu nie ste oprávnený.

👉 Čo smiem drviť?

Áno:

- organické odpady z domácností a záhrad, napr. ostrihané konáre kríkov a stromov, zvädnuté kvety, kuchynský odpad

Nie:

- sklo, kovové časti, umelé hmoty, igelitové tašky, kamene, textilie, korene so zemou, jedlá, zvyšky rýb a mäsa.

👉 Zvláštna upozornenia k drveniu:

- Sekajte konáre, vetvy a drevá krátko po ich odrezaní
 - tento materiál na drvenie vyschnutím veľmi stvrdne, maximálna prípustná hrúbka vetiev sa tým znižuje.
- Pri silne spletených vetvách odstráňte bočné výhonky.
- Spracovanie silne vodnatých odpadov zo záhrady popr. z kuchyne, ktoré majú tendenciu sa zlepíť
 - tieto sekať striedavo s drevnatým materiálom, aby sa predišlo upchatiu prístroja.
- Narezaný materiál by v okolí vyhadzovacieho kanálu nemal tvoriť vysoké stohy, čo by malo za následok, že drvený materiál spôsobí zapchatie vyhadzovacieho kanálu. V tomto prípade by mohlo dôjsť k tomu, že sa narezaný materiál vráti naspäť cez plniaci otvor.
- Ak je prístroj zapchatý, vyčistite plniaci otvor a vyhadzovací kanál. Za týmto účelom najprv vypnite motor a vyťahnite sieťový spínač.
- ⓘ Na odstránenie zablokovaných predmetov z násypky použite upchávaadlo alebo hák.
- Dbajte na to, aby sa dodržal pre Váš prístroj predpísaný maximálny spracovateľný priemer vetiev (viď „Technické údaje“). V závislosti od druhu a surovosti dreva sa môže maximálny priemer konára, ktorý je potrebné spracovať, zmenšiť.
- Rezacie zariadenie vŕahuje materiál na drvenie viac menej samostatne.
- Vyvarujte sa preťaženiu a blokovaniu motora príliš hrubými vetvami častejším povytiahnutím vetvy.

- Pri preťažení prístroja sa prístroj automaticky vypne ističom motora
 - zapnite drtič znovu po cca 5 minútach
 - ak sa prístroj nedá zapnúť po tejto čakacej dobe, pozrite sa pod bod „Možné poruchy“.

Výmena noža



Pred výmenou noža vyťahnite zástrčku zo zásuvky.



Nebezpečie zranenia prstov a rúk pri práci na rezacom zariadení. Noste ochranné rukavice.



Prístroj otvoriť.



Uchytiť rezacie zariadenie.

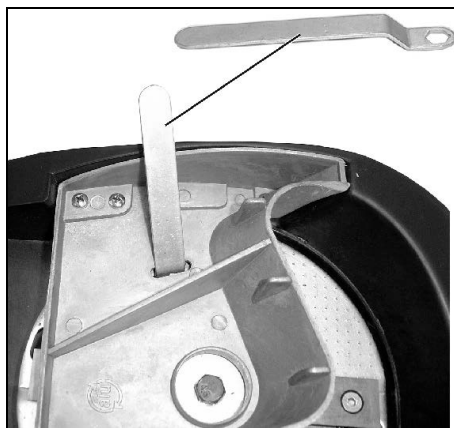

Znížený rezací výkon:

čepel' noža je tupá



nasadenie nepoužitej čepele otočením

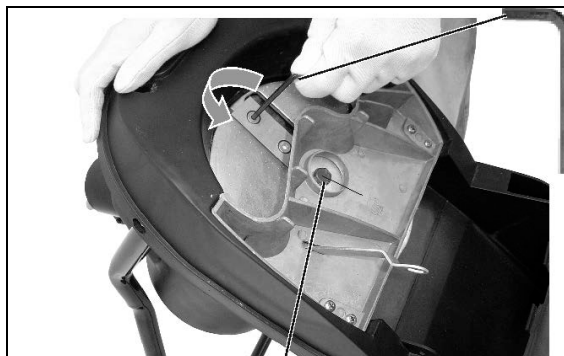

Ľavý závit

i Pred montážou nožov skontrolujte, či nie sú poškodené (zárezy, ryhy). Poškodené nože je nutné vymeniť.

všetky čepele nožov sú tupé

 nová sada nožov (objednávacie číslo 382425)

i Opotrebované a poškodené nože vždy vymieňajte po súpravách, aby ste predišli nevyváženosti.

Údržba / Čistenie / Skladovanie

• Pred začiatkom akejkoľvek údržby

- vypnúť motor a vytiahnuť zástrčku zo zásuvky
- nechajte zariadenie vychladnúť
- použiť ochranné rukavice, aby sa predišlo zraneniu rúk a prstov.

Ak je zariadenie kvôli údržbe, uskladneniu alebo výmene príslušenstva vypnuté, uistite sa, že je vypnutý zdroj energie a vytiahnutá sieťová zástrčka. Uistite sa, že všetky pohyblivé diely sú zastavené a ak je k dispozícii kľúč, že je vytiahnutý. Zariadenie nechajte pred údržbou, nastavovaním atď. ochladiť.

Rezný nástroj sa po vypnutí neastaví okamžite. Počkajte, prv nez začnete s opravou alebo údržbou, kým sa všetky časti nezastavia.

Pri údržbe rezného nástroja je potrebné vziať do úvahy, že v dôsledku štartovacieho mechanizmu môže stále bežať, aj keď samotný motor po zaistení krytu nebeží.

Dbajte na to, aby ste po údržbe alebo oprave odstránili náradie a kľúč na skrutky.



• Záhradný drtič nevyžaduje takmer žiadnu údržbu. K udržiavaniu jej hodnoty a dlhej životnosti dbajte na nasledovné:

- udržiavajte vetracie otvory voľné a čisté
- kontrolujte upevňovacie skrutky (popr. ich dotiahnite)
- po sekaní očistiť prístroj z vnútra a z vonku. Používajte na čistenie Vášho náradia len teplú vlhkú handričku a jemnú kefku. Nikdy nepoužívajte čistiace prostriedky a rozpúšťadlá. Mohli by ste náradie spôsobiť neodstrániteľné škody. Umelohmotné časti môžu chemikálie rozleptať.



- drtič nečistiť pod tečúcou vodou alebo podtlakovým čistiacim prístrojom.
- Namastiť nastriekaním kovové plochy drtiča po každom použití biologicky odstrániteľným olejom, ako ochranou proti korózii.

Technické údaje

Typ/Model	AMA 2500
Výrobný rok	viz posledná strana
Motor	motor na striedavý prúd 230 V , 50 Hz, 2800 min ⁻¹ , s automatickou motorovou brzdou
Výkon motora P ₁ (P40)	2500 W
Výkon motora P ₁ (S1)	2000 W
Príkon elektrického prúdu I	11,3 A
Spínač s	istič motora, elektrické bezpečnostné vypnutie, akčný člen nulového napätia
Hmotnosť	18,5 kg
Hladina hlučnosti L _{PA} (meraná podľa smernice 2000/14/ES)	83 dB (A) / K = 3 dB (A)
Nameraná hladina hluku L _{WA} (meraná podľa smernice 2000/14/ES)	107 dB (A)
Zaručená hladina hluku L _{WA} (meraná podľa smernice 2000/14/ES)	108 dB (A)
max. spracovateľný priemer vetiev (platí iba pre čerstvé odrezky)	∅ max. 40 mm
Ochranná trieda	I
Druh ochrany	IP X4
Zabezpečenie siete	16 A pomalé 
UK	13 A pomalé 

Spôsob prevádzky	(S1) Kontinuálna prevádzka	(P40) Neprerušovaná periodická prevádzka 10 min 4 min. stálá prevádzka 6 min. voľnobeh alebo malé zaťaženie

Možné poruchy

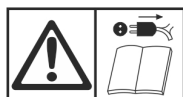

Pred každým odstránením poruchy

- prístroj vypnúť
- počkať na zastavenie drtiča
- vytiahnuť sieťovú zástrčku

Porucha	možná príčina	Odstránenie
motor sa nerozbehnemotor sa nerozbehne	<ul style="list-style-type: none">- chýba sieťové napätie- kábel prípojky je vadný- vrchný diel telesa nie je správne uzatvorený (bezpečnostné vypnutie zareagovalo)	<ul style="list-style-type: none">- skontrolovať poistky- nechať previesť kontrolu (elektrikárom)- vrchný diel telesa správne uzavrieť a zaskrutkovať, eventuálne odstrániť nečistoty
motor vrčí, ale sa nerozbehne	<ul style="list-style-type: none">- rezacie zariadenie je blokové- kondenzátor je vadný	<ul style="list-style-type: none">- prístroj vypnúť, vytiahnuť zástrčku zo zásuvky a prístroj vo vnútri vyčistiť- prístroj zaslať k oprave výrobcovi, popr. ním menovanej firme
znížený rezací výkon	nôž je tupý	výmena noža
Prístroj beží, zablokuje sa ale pri najmenšom zaťažení a vypne sa ističom motora.	Kábel prípojky je príliš dlhý, alebo má príliš malý prierez. Zástrčka sa nachádza príliš ďaleko od hlavnej prípojky a príliš malý prierez prípojného vedenia.	Predĺžovací kábel najmenej o priereze 1,5 mm ² , maximálne 25 m dlhý. Pri dlhšom kábli prierez najmenej 2,5 mm ² .

Pri ďalších funkčných nedostatkoch sa obráťte na autorizovaný servis.

Prehlásenie o zhode – ES

Č. (S-No.): 14181

podľa smernice ES: 2006/42/ES

Prehlašujeme

Altrad Lescha Atika GmbH

Josef-Drexler-Str. 8 – 89331 Burgau - Germany

na vlastnú zodpovednosť, že výrobok

Gartenhäcksler (záhradný drtič) typu AMA 2500

Seriové číslo: 015000 – 040000

zodpovedá daným požiadavkám ES smerníc a ustanoveniam nasledujúcich smerníc:

2014/30/EU, 2011/65/EU a 2000/14/ES.

Následujúce normy byly použité:

EN 60335-1:2012+A11+A13+A14+A2; EN 50434:2014; EN 62233:2008; EN 55014-1:2017; EN 55014-2:2015;

EN IEC 61000-3-2:2019; EN 61000-3-11:2000

Hodnoty shody sa riadia podľa: 2000/14/ES - Príloha V

Nameraná hladina hluku L_{WA} 107 dB (A).

Zaručená hladina hluku L_{WA} 108 dB (A).

Archiv technické dokumentácie:

Altrad Lescha Atika GmbH – Technické oddelenie – Josef-Drexler-Str. 8 – 89331 Burgau – Germany

Burgau, 20.04.2021



i.A. 
i.A. G. Koppenstein, Vedenie odd. konštrukcie

Záruka

Prosíme, prečítajte a rešpektujte priložené záručné prehlásenie a jeho podmienky.

❗ Navodilo za uporabo shranite za prihodnjo uporabo.

❗ Vsem osebam, ki delajo s to napravo, dajte tudi ta navodila za uporabo.

  **Naprave ne smete pognati, preden ste prebrali ta navodila, upoštevali vse navedene napotke in napravo montirali, kot je opisano.**

 **Te naprave ne smejo upravljati/uporabljati otroci, osebe z omejenimi telesnimi, zaznavnimi ali duševnimi sposobnostmi ter osebe, ki nimajo ustreznih izkušenj in znanja ali niso seznanjene z navodili.**

 **Otroci in mladostniki mlajši od 16 let ne smejo delati z napravo.**

Vsebina

Sestava	1
Obseg dobave	138
Simboli na napravi / v navodilo za uporabo	138
Obratovalni časi	138
Pravilna uporaba	139
Preostala tveganja	139
Varnostni napotki	139
Zagon	140
Delo z vrtnim rezalnikom	141
Menjava rezila	142
Vzdrževanje / Nega / Shranjevanje	142
Tehnični podatki	143
Možne motnje	144
Izjava o skladnosti	144
Garancija	144
Nadomestni deli	145

Obseg dobave

 Po razpakiranju preverite vsebino kartona, če

- ▶ je popolna,
- ▶ se je morebiti poškodovala med transportom.

Prosimo, da reklamacije takoj sporočite trgovcu, dobavitelju oziroma proizvajalcu. Poznejših reklamacij ne bomo upoštevali

- 1 predmontirana enota naprave
- 1 nosilna noga - levo
- 1 nosilna noga - desno
- 1 os
- 2 kolesi
- 1 vrečka vijakov
- 1 vrečka vijakov
- 1 navodilo za uporabo
- 1 garancijska izjava

Simboli na napravi

 	Pred zagonom preberite navodila za uporabo ter varnostne napotke in jih upoštevajte.
 	Pred popravilom, vzdrževanjem in čiščenjem izključite motor in izvlecite omrežni vtičak.
 	Nevarnost zmečkanin pri obratujočem motorju – oddaljite neudeležene osebe, hišne ljubimce in domače živali.
	Počakajte, da se ustavijo vsi deli stroja, preden se jih dotaknete!
 	Pazite na obračajoče se nože. Roke in noge med obratovanjem stroja ne držite v odprtinah.
	Nosite zaščito za vid in sluh.
	Nosite zaščitne rokavice.
	Zaščitite pred vlago.
	Ne uporabljajte za stopanje.
	Izdelek ustreza evropskim direktivam, ki veljajo za tovrstne izdelke.
	Električni aparati ne spadajo med hišne odpadke. Aparate, pribor in embalažo posredujte ekološki reciklažni postaji. V skladu z evropsko Direktivo 2012/19/EU o odpadni električni in elektronski opremi morate neuporabne električne naprave zbirati ločeno in jih reciklirajte okolju prijazno.

Simboli v navodilo za uporabo

 **Preteča nevarnost ali nevarna situacija.** Neupoštevanje teh napotkov lahko povzroči poškodbe oseb ali materialno škodo.

 **Pomembni napotki za pravilno uporabo.** Neupoštevanje teh napotkov lahko povzroči motnje.

 **Napotki za uporabnika.** Ti napotki vam pomagajo optimalno uporabljati vse funkcije.

 **Montaža, uporaba in vzdrževanje.** Tukaj je natančno razloženo, kaj morate storiti.

Obratovalni časi

Prosimo, upoštevajte regionalne predpise.

Pravilna uporaba

- K pravilni uporabi spada rezanje
 - vej vseh vrst do premera (odvisno od vrste in svežine lesa)
 - ovnelega, vlažnega, že več dni skladiščenega vrtnega odpadka z vejami.
- Rezanje stekla, kovin, plastični delov, plastičnih vrečk, kamenja, odpadkov materiala, korenin z zemljo, odpadkov brez trdih materialov (npr. kuhinjski odpadki) ni dovoljeno.
- Vrtni rezalnik je primeren samo za zasebno uporabo v hiši in na vrtu.
- Vrtni rezalniki za zasebni domač in ljubiteljski vrt so tiste naprave, ki se ne uporabljajo v javnih nasadih, parkih, na športnih igriščih ter v kmetijstvu in gozdarstvu.
- K pravilni uporabi sodi tudi upoštevanje proizvajalčevih predpisov za obratovanje, vzdrževanje in zagon ter upoštevanje varnostnih napotkov iz navodil za uporabo.
- Kot nepravilna uporaba šteje vsaka drugačna uporaba. Proizvajalec ne prevzema odgovornosti za škode, ki izhajajo iz takšne uporabe - tveganje zanje prevzema izključno uporabnik.
- Samovoljno spreminjanje vrtnega rezalnika ima za posledico izključitev jamstva proizvajalca za vse vrste škode, ki zaradi tega nastane.
- Napravo lahko pripravljajo, uporabljajo in vzdržujejo le osebe, ki se na to spoznajo in so seznanjene z možnimi nevarnostmi. Zagon sme izvesti samo naše osebje ali servisna služba, ki smo jo za to pooblastili.

Preostala tveganja

 Tudi pri pravilni uporabi lahko kljub upoštevanju vseh zadevnih varnostnih predpisov obstajajo preostala tveganja zaradi konstrukcije, ki je pogojena z namenom uporabe.

Preostala tveganja se lahko zmanjšajo, če se v celoti upoštevata točki „Varnostni napotki“ in „Pravilna uporaba“ ter celotna navodila za uporabo.

Pozornost in previdnost zmanjšujeta nevarnost osebnih poškodb in materialne škode.

- Nevarnost poškodb prstov in rok, če z roko sežete skozi neko odprtino in pridete v stik z rezilom.
- Nevarnost poškodb prstov in rok pri montažnih in čistilnih opravilih na nožu/rezilu.
- Poškodbe zaradi izmeta rezanih delov na področju lijaka.
- Nevarnost zaradi električnega toka, pri uporabi neustreznih električnih priključnih vodov/napeljav.
- Dotik delov, ki prevajajo električni tok, pri odprtih električnih sestavnih delih.
- Prizadetost sluha pri dlje trajajočih delih brez zaščite za sluh.

Nadaljnje lahko kljub sprejetim ukrepom obstajajo neočitna preostala tveganja.

Varnostni napotki

 Pred zagonom tega izdelka preberite in upoštevajte naslednje napotke ter predpise o preprečevanju nezgod oziroma varnostna določila, ki veljajo v posamezni državi, da sebe in druge zaščitite pred možnimi poškodbami.

 Varnostne napotke posredujete vsem osebam, ki delajo s strojem.

 Te varnostne napotke dobro shranite.

Naprava z varnostnim izklopom

Vgrajeni varnostni izklop s samodejno motorno zavoro je namenjen vaši varnosti. Preprečuje, da bi se pri odprti napravi lahko vključil motor in da bi lahko z roko segli v vrteče se rezilo.



Popravila na varnostnem izklopu smejo opravljati samo proizvajalec oziroma pooblaščen servisna podjetja.

- Pred uporabo naprave se s pomočjo navodil za uporabo seznanite z njo.
- Naprave ne uporabljajte za namene, za katere ni namenjena (glejte poglavji "Pravilna uporaba" in "Delo z vrtnim rezalnikom").
- Poskrbite za varno postavitvev in zmeraj ohranjajte ravnotežje naprave. Ne iztegujte se. Pri vstavljanju materiala za rezanje stojte na enaki ravnini z napravo.
- Bodite previdni in pozorni. Pazite na to, kaj delate. Ravnajte razumno. Ne uporabljajte stroja, če ste utrujeni oziroma ste pod vplivom drog, alkohola ali zdravil. Samo trenutek nepazljivosti med uporabo naprave lahko povzroči resne poškodbe.
- Pri delu nosite zaščitna očala in zaščito za sluh.
- Nosite primerno delovno oblačilo:
 - ne nosite ohlapnih oblačil ali nakita, ker se lahko ujamejo v gibljive dele stroja,
 - obutev, ki ne drsi,
 - dolge hlače za zaščito nog,
 - ne nosite ohlapnih padajočih oblačil ali oblačil z visečimi trakci ali vrvicami.
- Z napravo nikoli ne delajte bos ali z lahko obutvijo.
- Upravljalca je na delovnem področju stroja odgovoren za tretje osebe.
- Otroci se z napravo ne smejo igrati.
- Poskrbite, da se pri stroju ne zadržujejo otroci.
- Otroci naprave ne smejo čistiti ali vzdrževati, kjer je za vzdrževanje odgovoren uporabnik.
- Naprave nikoli ne uporabljajte, ko se v njeni bližini nahajajo neudeležene osebe.
- Naprave nikoli ne pustite brez nadzora.
- Skrbite za red na delovnem področju! Nered lahko povzroči nezgode.
- Postavite se v delovni položaj, t.j. stransko ali za napravo. Nikoli ne stojte na predelu odprtine za izmetavanje.
- Nikoli ne segajte v odprtino za vstavljanje ali izmetavanje.
- Obraz in telo ne približujte odprtini za vstavljanje materiala.
- Naprave ne obremenite prekomerno! Bolje in varneje boste delali v navedenem zmogljivostnem področju.
- Napravo uporabljajte samo s celotnimi in pravilno nameščenimi varnostnimi napravami in na stroju ne spreminjajte ničesar, kar bi lahko vplivalo na varnost.
- Nikoli ne poskušajte zaobiti zaklepne funkcije zaščitnih naprav.
- Ne spreminjajte števila nastavitve regulatorja motorja, število vrtljajev uravnava varno največjo delovno hitrost in ščiti motor in vse vrteče se dele pred poškodbami zaradi prevelike hitrosti. Pri težavah se obrnite na servisno službo.

- Naprave ne uporabljajte brez polnilnega lijaka.
- Ne spreminjajte naprave oz. delov naprave.
- Pred vklopom motorja zaprite napravo.
- Naprave ne škropite z vodo. (Električni tok je vir nevarnosti).
- Upoštevajte vplive okolja:
 - Naprave ne uporabljajte v v vlažnem ali mokrem okolju.
 - Naprave ne pustite stati v dežju.
 - Ne delajte v slabem vremenu (npr. med dežjem; nevarnost strel).
 - Z njimi delajte samo, če so zagotovljenje zadostne varnostne razmere. Poskrbite za dobro osvetljenje.
- Da preprečite poškodbe prstov, pri montaži in čistilnih delih fiksirajte rezilo (glejte sliko na »Menjava rezila«) in nosite zaščitne rokavice.
- Stroj izklopite in izvlecite omrežni vtičač iz vtičnice pri:
 - popravih
 - vzdrževalnih in čistilnih delih
 - preverjanju, ali so priključni vodi zaviti ali poškodovani
 - odpravljanju motenj
 - transportu
 - menjavi rezila
 - zapuščanju naprave (tudi pri kratkotrajnem premoru)
- Pri zamašenem vstopnem ali izstopnem delu stroja motor izključite in izvlecite omrežno stikalo, preden odstranite ostanke materiala iz vstopnega ali izstopnega dela stroja.
- Ne dotikajte se premikajočih se nevarnih delov, dokler stroja ne ločite od električnega napajanja in se vsi gibljivi deli povsem ne ustavijo.
- Preverite, ali je stroj poškodovan:
 - pred nadaljnjo uporabo naprave je treba skrbno preveriti, ali varnostne naprave brezhibno delujejo;
 - prepričajte se, ali gibljivi deli stroja brezhibno delujejo, se pri tem ne zatikajo in niso poškodovani. Vsi deli morajo biti pravilno montirani in izpolnjevati vse pogoje, ki so potrebni za brezhibno delovanje vrtnega rezalnika.
 - poškodovane zaščitne priprave in dele mora pravilno popraviti ali zamenjati strokovnjak, če v navodilo za uporabo ni navedeno drugače.
 - treba je zamenjati poškodovane ali nečitljive varnostne nalepke.
- Naprave in orodja, ki jih trenutno ne uporabljate, hranite v suhem, zaklenjenem prostoru, izven dosega otrok.



⚠ Električna varnost

- Izvedba priključnega voda v skladu s IEC 60245 (H 07 RN-F) s prečnim prerezom voda najmanj
 - 1,5 mm² pri dolžini kabla do 25 m
 - 2,5 mm² pri dolžini kabla več kot 25 m
- Dolgi in tanki priključni vodi povzročajo izgubo napetosti. Motor ne bo dosegel največje zmogljivosti, funkcija naprave pa se bo zmanjšala.
- Vtič in vtičnica priključnega voda morata biti gumijasta, iz mehke plastike ali drugega termoplastičnega materiala z enako mehansko trdnostjo ali pa biti s tem materialom vsaj obložena.
- Vtična naprava priključnega voda mora biti zaščitena pred škropljenjem.
- Pri polaganju priključnih vodov pazite, da niso stisnjeni ali upognjeni in da se vtična povezava ne zmoči.

- Kabla ne uporabljajte v namene, za katere ni namenjen. Zaščitite kabel pred vročino, oljem in ostrimi robovi. Ne uporabljajte kabla za vlečenje vtičača iz vtičnice.
- Podaljška ne približujte premikajočim se nevarnim delom, da se ne poškoduje, kar lahko vodi v dotikanje aktivnih delov.
- Če uporabljate kabelski boben, morate kabel popolnoma odviti.
- Redno kontrolirajte podaljševalni kabel in ga zamenjajte, če je poškodovan.
- Poškodovanih priključnih vodov se ne dotikajte, dokler jih ne ločite od omrežja. Poškodovan priključni vodi lahko povzroči stik z deli, ki so pod napetostjo.
- Ne uporabljajte pokvarjenih priključnih vodov/napeljav.
- Na prostem uporabljajte samo za to odobrene in ustrezno označene podaljševalne kable.
- Ne uporabljajte nikakršnih začasnih električnih priključkov.
- Priključite napravo preko stikala za zaščito pred okvarnim tokom (30 mA).

⚠ **Električni priključek oz. popravila na električnih delih stroja lahko izvaja samo koncesioniran električar ali ena od naših servisnih služb. Upoštevati morate krajevne predpise, še posebej tiste, ki zadevajo zaščitne ukrepe.**

⚠ **Poškodovane omrežne napeljave mora zamenjati proizvajalec ali njegov servis za stranke ali druga usposobljena oseba, da se prepreči ogrožanje varnosti.**

⚠ **Popravila na drugih delih stroja smejo opravljati samo proizvajalec oziroma ena od njegovih servisnih služb.**

⚠ **Uporabljajte samo originalne nadomestne dele. Če uporabljate druge nadomestne dele in drug pribor, lahko pride do nesreč. Za škodo, ki pri tem lahko nastane, proizvajalec ne odgovarja.**

Ravnanje v primeru nuje

- Uvedite ukrepe prve pomoči v skladu s poškodbo in takoj poiščite pomoč usposobljenega zdravnika.
- Poškodovanca zaščitite pred nadaljnjimi poškodbami in ga stabilizirajte.

Zagon



- Prepričajte se, ali je naprava celotna in montirana v skladu s predpisi.
 - Za uporabo postavite rezalnik na vodoravno in trdno podlago (nevarnost, da se prevrne).
 - Ne delajte na vlažni podlagi. Vlažna podlaga pomeni manj stabilnosti in večjo nevarnost za nesrečo.
 - Naprave ne uporabljajte na tlakovanih površinah, posutih z gramozom, na kateri lahko izvržen material povzroči poškodbe.
 - Ne delajte v neposredni bližini bazenov ali vrtnih ribnikov.
 - Napravo uporabljajte samo na prostem. Vzdržujte oddaljenost (najmanj 2 m) od stene ali drugega trdega predmeta.
 - Z napravo ne delajte ob slabih vremenskih pogojih.
 - Pred vsako uporabo preverite:
 - ali je priključni kabel ali podaljšek poškodovan (razpoke, rezi in podobno) ali utrujen (lomljiv);
- ⚠ **Ne uporabljajte okvarjenih priključnih kablov ali podaljškov!**

- glede morebitnih poškodb (glejte Varnostni napotki);
- da enota za sesekljanje ni obrabljena ali poškodovana in ali je dobro zavarovana
- če so trdno priviti vsi vijaki, matice in sorniki ter drugi pritrditveni material;
- če so pokrovi, deflektorji in zaščitni pokrovi na svojem mestu in v dobrem delovnem položaju.

Omrežni priključek

- Preverite ali napetost omrežja odgovarja napetosti, navedeni na tipski ploščici stroja, npr. 230 V. Vtaknite vtič napajalnega kabla v ustrezno in pravilno ozemljeno vtičnico.
- Napravo priključite prek stikala FI (stikalo za okvarni tok) 30 mA.
- Uporabljajte le trižilne podaljške s priključenim ozemljitvenim kablom in zadostnim presekom.

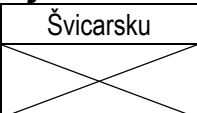
Zavarovanje omrežja

		Švicarsku	UK
2500 W	16 A nosilci 		13 A nosilci 

Omrežna impedanca

Pri neugodnih omrežnih pogojih lahko pride med postopkom vklopa do kratkotrajnega znižanja napetosti, ki lahko negativno vpliva na druge naprave (npr. utripanje luči).

Če upoštevate največje omrežne impedance, navedeni v tabeli, so motnje malo verjetne.

Moč P_1 (W)	Omrežna impedanca Z_{max} (Ω)
2500	0,24

Stikalo za vklop/izklop

Ne uporabljajte naprav, na katerih ne deluje stikalo za vklop in izklop. Pokvarjeno stikalo mora nemudoma popraviti oziroma zamenjati pooblašena servisna služba.



Povratni gumb
(Zaščita motorja)

Vklop

Pritisnite zeleni gumb .

Izklop

Pritisnite rdeči gumb .

Zaščita pred ponovni zagonom pri izpadu električnega toka

Pri izpadu toka se naprava samodejno izklopi (sprožilec ničelne napetosti). Za ponovni vklop znova pritisnite zeleni gumb.

Zaščita motorja

Motor je opremljen s zaščitnim stikalom, ki pri preobremenitvi motorja, slednjega samodejno izključi. Ko se motor ohladi (pribl. 5 min.), ga je možno ponovno zagnati. Pritisnite

1. ponastavitveni gumb (zaščita motorja)
2. zeleni gumb  za ponovni vklop.

 Za odstranjevanje blokiranih predmetov z žrela ali izpraznjevalne odprtine rabite palico ali kavelj.

 **Čakajte vselej da rezalnik stane preden ga znova vklopite.**

Delo z vrtnim rezalnikom

- Pri delu nosite zaščitna očala in zaščito za sluh.
- Poskrbite za varno postavitvev in zmeraj ohranjajte ravnotežje naprave. Ne iztegujte se. Pri vstavljanju materiala za rezanje stojte na enaki ravnini z napravo.
- Pri zagonu naprave vedno stojte zunaj izmetne cone.
-  **Daljši material, ki moli iz naprave, lahko skoči nazaj, ko ga noži vpotegnejo! Ohranjajte varnostno razdaljo!**
- Nikoli ne segajte v odprtino za vstavljanje ali izmetavanje materiala.
- Obraz in telo ne približujte odprtini za vstavljanje.
- Roke, druge dele telesa in obleke ne dajajte v polnilno cev, izpraznjevalni kanal ali v bližino drugih gibljivih delov.
- Pred vklopom naprave se prepričajte, da v polnilnem lijaku ni ostankov rezanja.
- Naprave ne prevračajte in ne prenašajte (menjava lokacije) pri delujočem motorju.
- Pazite na to, da pri motorju ne bo odpadkov ali nakopičenega materiala, da stroj zaščitite pred škodo ali možnim požarom.
- Pri polnjenju pazite, da v lijak ne zaidejo nikakršni kovinski deli, kamni, steklenice ali drugi predmeti, ki se ne morejo obdelati.
- Napravo izključite, preden namestite ali odstranite lovilno vrečo. Napravo izključite, preden namestite ali odstranite lovilno vrečo.
- Če v polnilni lijak zaidejo tujki ali se začne naprava nenavadno oglašati ali vibrirati, jo takoj izklopite in počakajte, da se zaustavi. Izvlecite omrežno stikalo in izvedite naslednje točke:
 - preverite škodo,
 - zamenjajte ali popravite poškodovane dele,
 - preverite napravo in zategnite zrahljane dele.

 **Naprave ne smete popravljati, če za to niste pooblašeni.**

Kaj lahko sekljam?

Da:

- organske odpadke iz gospodinjstva in vrta, npr. rezane dele grmovja in drevja, ovenelo cvetje, kuhinjske odpadke.

Ne:

- steklo, kovinske dele, umetne mase, plastične vrečke, kamne, odpadke blaga, korenine z zemljo, odpadke hrane, rib in mesa.

Posebni napotki za sekljanje:

- Veje, vejice in les sekljajte kratek čas po rezanju
 - ko se ta rezan material posuši, postane zelo trd, največji prerez vej, ki se jih da obdelovati, pa se s tem zmanjša.
- Pri močno razvejanih vejah odstranite stranske poganjke.
- Obdelovanje vrtnih oz. kuhinjskih odpadkov, ki vsebujejo veliko vode in so nagnjeni k lepljenju
 - te odpadke sekljajte skupaj z materialom za sekljanje, ki vsebujejo les, da preprečite zamašitev v napravi.
- Zrezani material v področju izpraznjevalne odprtine ne sme biti previsok. Previsok zrezani material lahko zamaši izpraznjevalni kanal. S tem lahko pride do vračanja materiala skozi polnilno odprtino materiala.
- Polnilno odprtino in izpraznjevalni kanal očistite, če je naprava zamašena. Za to najprej izklopite motor in izvlecite mrežni vtič.
 - ⓘ Za odstranjevanje blokiranih predmetov z žrela ali izpraznjevalne odprtine rabite palico ali kavelj.
- Bodite pozorni, da se upošteva največji prerez vej, ki ga je možno obdelati z vašo napravo (glejte »Tehnični podatki«). Glede na vrsto in svežino lesa, se lahko zmanjša največji premer vej za obdelavo.
- Rezilo v veliki meri samodejno povleče material za sekljanje.
- Preprečite preobremenitev in blokiranje motorja zaradi močnejših vej tako, da vejo večkrat povlečete nazaj.
- Pri preobremenitvi naprave se samodejno izklopi motor, ki je opremljen z zaščitnim stikalom za motor.
 - Po pribl. 5 minutah rezalnik ponovno vklopite.
 - V primeru, da se naprava po tem času ne da vklopiti, pogledajte napotke pod točko „Obratovalne motnje“.

Menjava rezila



Pred menjavo rezila izvlecite omrežni vtič.

 Nevarnost poškodb prstov in rok pri delih na nožu/rezilu. Nosite zaščitne rokavice.

 Odprite napravo.



 Rezilo zaščitite z zagozdo.

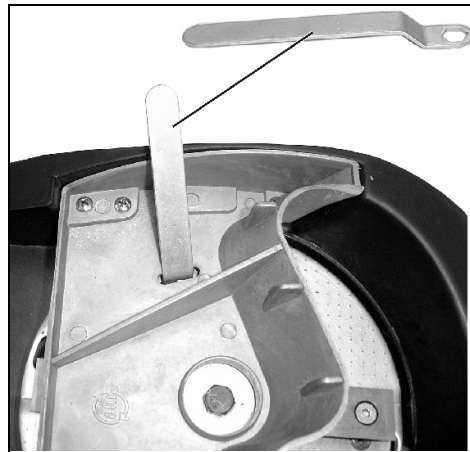

Zmanjšana rezalna zmogljivost:

topo rezilo

 Obrnite rezilo in uporabite še neuporabljeno stran rezila.

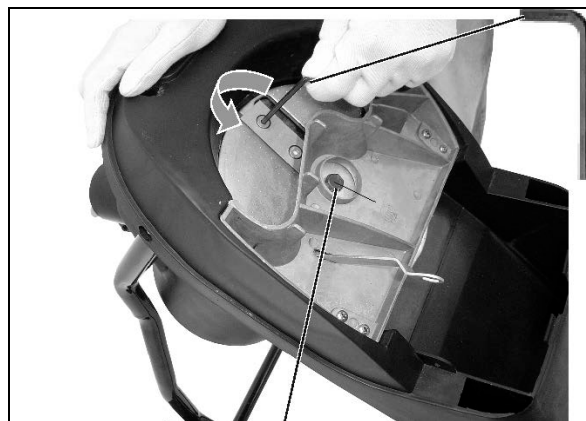

levi navoj

ⓘ Pred vgradnjo preverite, ali so noži poškodovani (zareze, razpoke). Zamenjajte poškodovane nože.

vsa rezila topa

 Nov komplet rezil (št. artikla 382425).

ⓘ Obrabljene in poškodovane nože vedno zamenjajte v kompletu, da ne pride do neuravnoteženosti.

Vzdrževanje / Nega / Shranjevanje

- Pred začetkom vsakega vzdrževalnega opravila
 - izklopite motor in izvlecite omrežni vtič;
 - počakajte, da se naprava ohladi;
 - da preprečite poškodbe si nadenite zaščitne rokavice.

Če morate napravo zaradi vzdrževanja, uskladiščenja ali zamenjave opreme izključiti, se prepričajte, da je vir energije izklopljen in omrežni vtič izvlečen. Prepričajte se, da so vsi gibljivi deli na miru in ključ izvlečen, če obstaja. Naprava se mora pred vzdrževanjem, premikanjem ali podobnim ohladiti.

Ko napravo izklopite, se rezalno orodje še nekaj časa vrti. Pred začetkom popravila ali vzdrževanja počakajte, da se vsi deli ustavijo.

Pri vzdrževanju rezilnega orodja upoštevajte, da lahko zaradi zagonskega mehanizma še naprej teče, tudi če se motor zaradi zapaha pokrova več ne premika.

Bodite pozorni, da po koncu popravila ali vzdrževanja odstranite vso orodje in izvijače.

• Vrtni rezalnik v glavnem ne potrebuje vzdrževanja. Zaradi ohranjanja vrednosti in za dolgo življenjsko dobo upoštevajte naslednje:

- Poskrbite, da bodo prezračevalne reže proste in čiste.
- Preverite pritrdilne vijake (po potrebi jih zategnite).
- Po sekljanju očistite napravo.
- Napravo čistite samo s toplo, mehko krpo in mehko krtačo.

Nikoli ne uporabljajte čistilnih sredstev ali razredčil. Na napravi lahko povzročite nepopravljive škode. Kemikalije lahko razjejo dele iz umetne mase.



- Rezalnika ne čistite s tekočo vodo ali z visokotlačnim čistilnim aparatom.
- Nezaščitene kovinske dele po vsaki uporabi zaradi zaščite pred rjo poškopite z okolju prijaznim, biološko razgradljivim razpršilnim oljem.

Tehnični podatki

Vrsta/Model	AMA 2500
Leto izdelave	glejte zadnjo stran
Motor	Motor na izmenični tok 230 V~, 50 Hz, 2800 min ⁻¹ , s samodejno motorno zavor
Zmogljivost motorja P ₁ (P40)	2500 W
Zmogljivost motorja P ₁ (S1)	2000 W
Sprejem toka I	11,3 A
Stikalo za vklop/izklop s	stikalom za zaščito motorja, električnim samodejnim odklopom, aktiviranjem ob ničelni
Teža	18,5 kg
nivo zvočnega tlaka L _{PA}	83 dB (A) / K = 3 dB (A) - (merjeno v skladu z 2000/14/ES)
izmerjen nivo hrupa L _{WA}	107 dB (A) - (merjeno v skladu z 2000/14/ES)
zagotovljen nivo hrupa L _{WA}	108 dB (A) - (merjeno v skladu z 2000/14/ES)
največji prerez vej, ki se jih da obdelati (glede na vrsto in svežino vej)	∅ maks. 40 mm
Zaščitni razred	I
Vrsta zaščite	IP X4
Zavarovanje omrežja	16 A nosilci
UK	13 A nosilci

Način obratovanja:	(S1)	S 6 – 40 % (P40)
	Trajno delovanje	neprekinjeno periodično obratovanje pri 10 min.: 4 min. trajnega obratovanja 6 min. praznega teka ali manjše obremenitve

Možne motnje



Pred vsakim odpravljanjem motenj

- izklopite napravo,
- počakajte, da se naprava ustavi,
- izvlecite vtikač iz električnega omrežja.

Motnja	Možni vzrok	Ukrep
motor se ne zažene	<ul style="list-style-type: none">– ni omrežne napetosti– priključni kabel je pokvarjen– zgornji del ohišja ni pravilno zaprt (aktiviran je varnostni izklop)	<ul style="list-style-type: none">– preverite varovalko– poskrbite za kontrolo (električar)– zgornji del ohišja pravilno zaprite in privijte z vijaki, po potrebi odstranite umazanijo
motor brni vendar se ne zažene	<ul style="list-style-type: none">– <u>rezilo je blokirano</u>– kondenzator je pokvarjen	<ul style="list-style-type: none">– izklopite napravo, izvlecite omrežni vtikač in očistite notranjost naprave– napravo pošljite v popravilo proizvajalcu ali podjetju, ki ga je navedel
zmanjšana rezalna zmogljivost	topo rezilo	<ul style="list-style-type: none">– rezilo obrnite in uporabite neuporabljeno stran rezila– nov komplet rezil
naprava se zažene, vendar pri majhni obremenitvi blokira in se preko stikala za zaščito motorja izklopi	predolg podaljševalni kabel ali premajhen presek, vtičnica preveč oddaljena od glavnega priključka ali premajhen presek priključnega voda	Podaljševalni z najmanjšim prerezom 1,5 mm ² , dolg največ 25 m. Pri daljšem kablu mora biti prerez najmanj 2,5 mm ² .

V primeru drugačnega nepravilnega delovanja se obrnite na našo servisno službo.

Izjava o skladnosti ES

St. (S-No.): 14181

v skladu z direktivo: **2006/42/ES**

S tem izjavljamo mi,

Altrad Lescha Atika GmbH

Josef-Drexler-Str. 8 – 89331 Burgau – Germany

z izključno odgovornostjo, da je izdelek

Gartenhäcksler (vrtni rezalnik) vrsta AMA 2500

Serijska številka: 015000 – 040000

v skladu z določili zgoraj navedene Direktive ES ter z določili naslednjih Direktiv:

2014/30/EU, 2000/14/ES, 2011/65/EU.

Uporabljeni so bili naslednjih harmonizirani standardi:

EN 60335-1:2012+A11+A13+A14+A2; EN 50434:2014; EN 62233:2008; EN 55014-1:2017; EN 55014-2:2015;

EN IEC 61000-3-2:2019; EN 61000-3-11:2000

Postopek za ugotavljanje skladnosti: 2000/14/ES – Dodatek V.

Izmerjen nivo hrupa L_{WA} 107 dB (A).

Garantirani nivo hrupa L_{WA} 108 dB (A).

Shranjevanje tehnične dokumentacije:

Altrad Lescha Atika GmbH – Tehnična pisarna – Josef-Drexler-Str. 8 – 89331 Burgau – Nemčija

Burgau, 20.04.2021

i.A. 
i.A. G. Koppenstein, Vodstvo gradnje

Garancija

Prosimo, da upoštevate priloženo garancijsko izjavo.

D Ersatzteile	GB Spare parts	F Pièces de rechange
<p>Entnehmen Sie die Ersatzteile der Ersatzteillist oder Zeichnung.</p> <p>Ersatzteile bestellen:</p> <ul style="list-style-type: none"> – Bezugsquelle ist der Hersteller oder Händler – erforderliche Angaben bei der Bestellung: <ul style="list-style-type: none"> • Farbe des Gerätes • Ersatzteil - Nr. / Bezeichnung • gewünschte Stückzahl • Gartenhäcksler-Modell • Gartenhäcksler-Typ <p>Beispiel: orange, 382552 / Gehäuseoberteil, 1, AMA 2500</p>	<p>Please refer to the drawing and list for spare.</p> <p>Ordering spare parts:</p> <ul style="list-style-type: none"> – Available from the manufacturer – Orders must quote the following information: <ul style="list-style-type: none"> • Colour of appliance • Spare parts no. / Designation • Quantity required • Garden shredder model • Garden shredder type <p>Example: orange, 382552 / upper enclosure part, 1, AMA 2500</p>	<p>Pour les pièces de rechange, veuillez vous reporter au schéma.</p> <p>Commande de pièces de rechange:</p> <ul style="list-style-type: none"> – la source d'approvisionnement est le constructeur – indications nécessaires pour la commande: <ul style="list-style-type: none"> • couleur de l'appareil • n° de pièce de rechange / description • nombre d'unités souhaité • modèle de hacheuse de jardin • type de hacheuse de jardin <p>Exemple: orange, 382552 / partie supérieure du carter, 1, AMA 2500</p>
BG Резервни части	CZ Náhradní díly	DK Reservdeler
<p>Данните за резервните части вземете от списъка на резервните части или от чертежа.</p> <p>Заявяване на резервни части:</p> <ul style="list-style-type: none"> – източник на доставката е производителят или търговецът – необходими данни при заявка: <ul style="list-style-type: none"> • цвят на уреда • номер на резервната част / обозначение на резервната част • желан брой • Модел – градинска резачка • Тип – градинска резачка <p>Пример: оранжево, 382552 / Горна част на кожуха, 1, AMA 2500</p>	<p>Náhradní díly zjistíte z výkresu a seznamu.</p> <p>Objednávka náhradních dílů:</p> <ul style="list-style-type: none"> – náhradní díly a servis zajišťuje prodejce – potřebné údaje při objednávce: <ul style="list-style-type: none"> • barva přístroje • číslo náhradního dílu / popis • požadovaný počet kusů • model zahradního drtiče • typ zahradního drtiče <p>Příklad: oranžový, 382552 / horní část pláště, 1, AMA 2500</p>	<p>Reservdelene fremgår af tegningen.</p> <p>Bestilling af reservedele:</p> <ul style="list-style-type: none"> – Reservedele bestilles hos producenten – følgende bedes oplyst ved bestillingen: <ul style="list-style-type: none"> • Apparatus farve • Reservedel-nr. / Betegnelse • Det ønskede styketal • Model • Type <p>Eksempel: orangefarvet, 382552 / husets overdel, 1, AMA 2500</p>
E Repuestos	FIN Varaosat	H Pótalkatrészek
<p>Localice los repuestos en la lista de repuestos o el dibujo.</p> <p>Pedir repuestos:</p> <ul style="list-style-type: none"> – la fuente de adquisición es el fabricante o el distribuidor – especificaciones necesarias para el pedido: <ul style="list-style-type: none"> • color del aparato • n° del repuesto / denominación • cantidad deseada • modelo de picadora de desechos de jardín • tipo de picadora de desechos de jardín <p>Ejemplo: naranja, 382552, parte superior de la carcasa, 1, AMA 2500</p>	<p>Katso varaosia varaosapiirustuksesta.</p> <p>Varaosien tilaaminen:</p> <ul style="list-style-type: none"> – Varaosat tilataan valmistajalta. – Tilauksessa tarvittavat tiedot: <ul style="list-style-type: none"> • laitteen väri • varaosa-nro / nimitys • tilauksen kappalemäärä • silppurimalli • silppurityyppi <p>Esimerkki: oranssi, 382552 / Kotelon yläosa, 1, AMA 2500</p>	<p>A pótalkatrészeket a rajzon és a jegyzéken találhatja.</p> <p>Pótalkatrészek megrendelése:</p> <ul style="list-style-type: none"> – Beszerzési forrás a gyártó – a megrendelésnél szükséges adatok: <ul style="list-style-type: none"> • a készülék színe • pótalkatrész-szám / megnevezés • kívánt darabszám • kerti aprítógép modellje • typ <p>Példa: narancs, 382552 / a motorház felső része, 1, AMA 2500</p>

HR Rezervni dijelovi	I Pezzi di ricambio	N Reservdeler
<p>Rezervne dijelove vidite u nacrtu.</p> <p>Naručiti rezervne dijelove:</p> <ul style="list-style-type: none"> – izvor nabave je proizvođač – potrebni navodi prilikom narudžbe: <ul style="list-style-type: none"> • boja uređaja • broj rezervnog dijela / oznaka • željeni broj komada • model vrtno sjeckalice • naznaka vrtno sjeckalice <p>Na primjer: narančasti, 382552 / gornji dio kućišta, 1, AMA 2500</p>	<p>Per i pezzi di ricambio si prega di consultare il disegno.</p> <p>Ordinazione dei pezzi di ricambio:</p> <ul style="list-style-type: none"> – fonte d'acquisto è il produttore – indicazioni richieste per l'ordinazione: <ul style="list-style-type: none"> • colore dell'apparecchio • n° dei pezzi di ricambio / denominazione • quantità dei pezzi • modello della sminuzzatrice • tipo della sminuzzatrice <p>Esempio: arancione, 382552 / parte superiore contenitore, 1, AMA 2500</p>	<p>Se reservedelene på reservedelsskissen.</p> <p>Reservedelsbestilling:</p> <ul style="list-style-type: none"> – Bestilling på produsenten – Nødvendige oplysninger ved bestilling: <ul style="list-style-type: none"> • Farve på maskinen • Reservedelsnr / Betegnelse • Nødvendige antall • Type av kompostkvern • Modell av kompostkvern <p>F. eks.: oransje, 382552 / husoverdel, 1, AMA 2500</p>

NL Reserveonderdelen	PL Części zamienne	RO Piese de schimb
<p>Voor de reserveonderdelen zie de reserveonderdelen tekening.</p> <p>Reserveonderdelen bestellen:</p> <ul style="list-style-type: none"> – bij de fabrikant – noodzakelijke gegevens bij de bestelling: <ul style="list-style-type: none"> • kleur van de het apparaat • reservedeel-nr. / benaming • gewenste aantal • model tuinhakselaar • typ tuinhakselaar <p>Voorbeeld: oranje, 382552 / bovenkant van de behuizing, 1, AMA 2500</p>	<p>Części zamienne znajdują się w listach części zamiennych lub na rysunkach.</p> <p>Zamawianie części zamiennych:</p> <ul style="list-style-type: none"> – części zamienne dostarcza producent lub dystrybutor – do niezbędnych informacji należą przy składaniu zamówienia: <ul style="list-style-type: none"> • kolor urządzenia • nr części zamiennej / oznaczenie • żądana ilość • model rozdrabniacza ogrodowego • nazwa rozdrabniacza ogrodowego <p>Przykład: pomarańczowy, 382552 / górna część obudowy, 1, AMA 2500</p>	<p>Găsiți piesele de schimb în lista cu piese de schimb sau în desen.</p> <p>Comandarea pieselor de schimb:</p> <ul style="list-style-type: none"> – sursa de aprovizionare o constituie producătorul sau distribuitorul – informațiile necesare la transmiterea comenzii: <ul style="list-style-type: none"> • Culoarea aparatului • Nr. piesei de schimb / Denumirea piesei de schimb • Numărul dorit • Model de tocător de grădină • Tip de tocător de grădină <p>Exemplu: portocaliu, 382552 / Partea de sus a carcasei, 1, AMA 2500</p>

RUS Запасные части	S Reservdelar	SK Náhradné diely
<p>Выбрать запасные части согласно чертежу.</p> <p>Заказ запасных частей:</p> <ul style="list-style-type: none"> – источником поставки является завод-изготовитель. – При оформлении заказа необходимо указать следующие данные: <ul style="list-style-type: none"> • расцветка устройства • № запасной части / обозначение • требуемое количество в штуках • модель садового измельчителя • обозначение садового измельчителя <p>Пример: оранжевый, 382552 / верхняя часть корпуса, 1, AMA 2500</p>	<p>Se reservdelarna på sprängskissen.</p> <p>Reservdelsbeställning:</p> <ul style="list-style-type: none"> – Referenskälla är tillverkaren – Erforderliga uppgifter vid beställning: <ul style="list-style-type: none"> • Färg på maskinen • Reservdelsnummer / Beteckning • Önskat antal • Model av kompostkvarn • Typ <p>Exempel: orange, 382552 / apparatöverdel, 1, AMA 2500</p>	<p>Náhradné diely zistíte z výkresu.</p> <p>Objednať náhradné diely:</p> <ul style="list-style-type: none"> – prameňom dodania je výrobca – potrebné údaje pri objednávke: <ul style="list-style-type: none"> • farba prístroja (iba častí telesa) • náhradný diel č. / označenie • želaný počet kusov • model • typ <p>Príklad: oranžová, 382552 / vrchná časť krytu, 1, AMA 2500</p>

SLO Nadomestni deli		
<p>Podatki o nadomestnih delih se nahajajo na seznamu in v skici.</p> <p>Naročanje nadomestnih delov:</p> <ul style="list-style-type: none"> – dobavlja jih proizvajalec 	<ul style="list-style-type: none"> – potrebne navedbe pri naročanju: <ul style="list-style-type: none"> • barva naprave • številka naročila / oznaka • želeno število kosov 	<ul style="list-style-type: none"> • model vrtnega rezalnika • tip vrtnega rezalnika <p>Primer: oranžen, 382552/ gornji del ohišjal, 1, AMA 2500</p>

Pos.- Nr.	Ersatzteil-Nr. Spare part no. Référéce Obj. číslo	D Bezeichnung	GB Designation	F Description	CZ Popis
1	382491	Gegenmesser	Counter knife	Contre-couteau	Protinůž
2	382550	Schraube	Screw	Vis	Šroub
3	382490	Messerscheibe mit Messer	Knife plate with knives	Disque porte-lame avec lame	Nožový kotouč s noži
4	382425	Messer mit Verschraubung	Knife with screws	Lame avec visserie	Nůž s osazením
5	382494	Gehäuseoberteil kpl. rot inklusive Trichter, Verschluss- schraube, Auslöseblech	Upper enclosure part cpl. red	Partie supérieure du carter rouge	Horní část pláště červený
	382552	Gehäuseoberteil kpl. orange inklusive Trichter, Verschluss- schraube, Auslöseblech	Upper enclosure part cpl. orange	Partie supérieure du carter orange	Horní část pláště oranžový
6	382514	Motorabdeckhaube inklusive Motorschutzschalter, Ein-/Ausschalter, Steckereinsatz	Motorcover	Cache du moteur	Kryt motoru
7	382486	Standbein rechts	Leg, RH	Pied de support droite	Noha pravá
8	382487	Standbein links	Leg, LH	Pied de support gauche	Noha levá
9	382488	Radabdeckung	Hub cap	Cache-roue	Kryt kol
10	380180	Rad	Wheel	Roue	Kolo
11	380018	Achse	Axle	Axe	Osa
12	382489	Schraubenbeutel	Fastener bag	Sachet de visserie	Obálka se šrouby
13	380008	Lüfterflügel	Fan blade	Pale de ventilateur	Vzduchová křídélka
14	382492	Wechselstrommotor	AC motor	Moteur à courant alternatif	Motor na střídavý proud
15	382480	Adapterstecker für Schweiz	Adapter connector for Switzerland	Adaptateur de fiche pour la Suisse	Adaptér pto Švýcarsko
16	382512	Ein-/Ausschalter	On/Off switch	Interrupteur marche/arrêt	Zapínač/vypínač
17	380011	Kondensator 40 µF	Capacitor 40 µF	Condensateur 40 µF	Kondenzátor 40 µF
18	382495	Verschlussschraube	Locking screw	Vis d'arrêt	Šroub
19	382493	Motorschutzschalter	Motor protection switch	Disjoncteur du moteur	Vypínač motoru
20	382497	Schalter (Sicherheitsabschaltung)	Switch (safety cut-off)	Interrupteur (arrêt de sécurité)	Vypínač (bezpečnostní vypnutí)
21	382316	Sicherheitsaufkleber	Safety label	Autocollant de sécurité	Bezpečnostní nálepka
22	382302	Sicherheitsaufkleber	Safety label	Autocollant de sécurité	Bezpečnostní nálepka

Pos.- Nr.	N° de repuesto Reservedel nr. Varaosanro. Pótalkatrészsám broj rezervnog dijela	E Denominación	DK Betegnelse	FIN Nimitys	H Megnevezés	HR Oznaka
1	382491	Contracuchilla	Modkniv	Vastaterä	Ellenkés	Protunož
2	382550	Tornillo	Skruv	Ruuvi	Csavar	Vijak
3	382490	Arandela de cuchilla con cuchilla	Knviskive med kniv	Terälevy terällä	Késtárcsa késsel	Pločica s nožem
4	382425	Cuchilla con atornillamiento	Kniv med skruvefiksering	Terä ruuviliitoksella	Kés csavarzattal	Nož s vijčaním spojem
5	382494	Parte superior de la carcasa cpl. rojo	Husets overdel, kpl. rød	Kotelon yläosa kokon. punainen	A motorház felső része piros	Gornji dio kućišta crvena
	382552	Parte superior de la carcasa cpl. naranja	Husets overdel, kpl. orange	Kotelon yläosa kokon. oranssi	A motorház felső része narancs	Gornji dio kućišta narančasti
6	382514	Tapa protectora para el motor	Motorafdækning	Mootorikiinnitys	Motorfedél	Poklopac motora
7	382486	Pata derecha	Støtteben højre	Tukijalka oikea	Támasztékláb jobb	Noga desno
8	382487	Pata izquierda	Støtteben venstre	Tukijalka vasen	Támasztékláb bal	Noga lijevo
9	382488	Cubierta de rueda	Hjulafdækning	Pyöräkiinnitys	Kerékfedél	Poklopac točka
10	380180	Rueda	Hjul	Pyörä	Kerék	Točak
11	380018	Eje	Aksel	Akseli	Tengely	Osovina
12	382489	Bolsa de tornillos	Pose med skruer	Ruuvipussi	Csavartasak	Vrećica s vijcima
13	380008	Paleta de ventilador	Ventilatorvinge	Tuuletuslevy	Ventilátor szárnylapát	Ventilatorsko krilo
14	382492	Motor de corriente alterna	Vekselstrømsmotor	Vaihtovirtamoottori	Váltakozó áramú motor	Izmjenični motor
15	382480	Adaptador de enchufe para Suiza	Adapterstik til Schweiz	Sveitsissä käytettävä liitäntäpistoke	Adapterdugó Svájchoz	Adaptorski utikač za Švicarsku
16	382512	Interruptor de CONEXIÓN / DESCONEXIÓN	Tænd-/sluk-knap	Käynnitys-/ sammutuskytkin	KI-/BE-kapcsoló	Sklopka za uključivanje / isključivanje
17	380011	Condensador 40 µF	Kondensator 40 µF	Kondensaattori 40 µF	Kondenzátor 40 µF	Kondenzator 40 µF
18	382495	Tornillo de cierre	Skruv	Ruuvi	Csavar	Vijak
19	382493	Interruptor protector del motor	Motorsikringskontakt	Mootorisuojakytkin	Motorvédő kapcsoló	Zaštitna sklopka motora
20	382497	Interruptor (desconexión de seguridad)	Kontakt (sikkerhedsafbryder)	Kytkin (turva- aukaisukytkin)	Kapcsoló (biztonsági kikapcsolás)	Sklopka (sigurnosno isključivanje)
21	382316	Pegatina de seguridad	Sikkerhedsmærkat	Turvallisuustarra	Biztonsági matrica	Sigurnosna naljepnica
22	382302	Pegatina de seguridad	Sikkerhedsmærkat	Turvallisuustarra	Biztonsági matrica	Sigurnosna naljepnica

Pos.- Nr.	n° dei pezzo di ricambio Reservedelsnr. Reservedeel-nr. nr zamówien	I Denominazione	N Betegnelse	NL Benaming	PL Oznaczenie
1	382491	Controlama	Motkniv	Tegenmes	przeciwnóż
2	382550	Vite	Skruv	Schroef	śruba
3	382490	Disco di taglio con lama	Knivskive med kniv	Messschijf met mes	tarcza nożowa z nożem
4	382425	Lama con collegamento a vite	Kniv med tilskruing	Mes met schroefverbinding	nóż ze złączem śrubowym
5	382494	Parte superiore contenitore rosso	Husoverdel kompl. rød	Bovenkant van de behuizing cpl. rood	górna część obudowy czerwony
	382552	Parte superiore contenitore arancione	Husoverdel kompl. orange	Bovenkant van de behuizing cpl. oranje	górna część obudowy pomarańczowy
6	382514	Copertura motore	Motorforkledning	Motorafdekking	Pokrywa silnikowy
7	382486	Piede di supporto destro	Ståbein høyre	Standbeen rechts	noga prawa
8	382487	Piede di supporto sinistro	Ståbein venstre	Standbeen links	noga lewa
9	382488	Copertura ruota	Hjulforkledning	Wielafdekking	zaślepka osi
10	380180	Ruota	Hjul	Wiel	kółko
11	380018	Asse	Aksel	As	oś
12	382489	Confezione di viti	Skruepose	Schroevenzak	Woreczek ze śrubami
13	380008	Palette di ventilazione	Viftevinge	Ventilatorvleugel	łopatka wentylatora
14	382492	Motore a corrente alternata	Vekselstrømmotor	Wisselstroommotor	silnik prądu zmiennego
15	382480	Adattatore per la Svizzera	Adapterstøpsel for Sveits	Adapterstekker voor Zwitserland	wtyczka adapterowa dla Szwajcarii
16	382512	Interruttore on / off	Av/på-bryter	In-/uitschakelaar	włącznik / wyłącznik
17	380011	Condensatore 40 µF	Kondensator 40 µF	Condensator 40 µF	Kondensator 40 µF
18	382495	Vite	Skruv	Sluitschroef	śruba
19	382493	Salvatore	Motorbeskyttelsesbryter	Motorveiligheidsschakelaar	stycznik silnikowy
20	382497	Interruttore (arresto di sicurezza)	Bryter (sikkerhetsutkopling)	Schakelaar (veiligheidsuitschakeling)	wyłącznik (wyłącznik bezpieczeństwa)
21	382316	Etichetta adesiva con le indicazioni per la sicurezza	Sikkerhetsmerke	Veiligheidssticker	naklejka bezpieczeństwa
22	382302	Etichetta adesiva con le indicazioni per la sicurezza	Sikkerhetsmerke	Veiligheidssticker	naklejka bezpieczeństwa

Pos.- Nr.	№ запасной части Reservdels-nr. Náhradný diel č. Številka naročila	RUS Обозначение	S Beteckning	SK Označenie	SLO Oznaka
1	382491	Противорезущий нож	Motkniv	Protifaľný nôž	Nasprotni nož
2	382550	Винт	Skruv	Vijak	Vijak
3	382490	Ножевой диск с ножом	Knivskiva med knivar	Nožový kotúč s nožom	Kolutni nož z rezilom
4	382425	Нож с винтовым соединением	Kniv med fastskruvning	Nôž so skrutkovým spojením	Nož s privijačenjem
5	382494	Верхняя часть корпуса красный	Apparatöverdel komplett rød	Vrchná časť krytu kompl. červená	Gornji del ohišjal rdeč
	382552	Верхняя часть корпуса оранжевый	Apparatöverdel komplett orange	Vrchná časť krytu kompl. oranžová	Gornji del ohišjal oranžen
6	382514	Крышка	Motorkapsling	Kryt motora	Pokritje motorja
7	382486	Стойка, правая	Stödben höger	Noha pravá	Desna nosilna noga
8	382487	Стойка, левая	Stödben vänster	Noha ľavá	Leva nosilna noga
9	382488	Крышка колеса	Hjulkapsling	Kryt kolesa	Pokritje kola
10	380180	Колесо	Hjul	Koleso	Kolo
11	380018	Ось	Axel	Os	Os
12	382489	Пакетик с винтами	Skrupåse	Vrecko so skrutkami	Vrečke z vijaki
13	380008	Лопасть вентилятора	Fläktvinge	Křídlo vetráka	Křilo zračníka
14	382492	Двигатель переменного тока	Växelströmmotor	Motor na striedavý prúd	Motor na izmenični tok
15	382480	Переходная вилка для Швейцарии	Adapterkontakt för Schweiz	Adaptérová zástrčka pre Švajčiarsko	Adapterski vtič za Švico
16	382512	Переключатель вкл./выкл.	Till-/Frånbrytare	Zapínač/vypínač	Vklopnik/izklopnik
17	380011	Пружинный зажим гаек 40 µF	Kondensator 40 µF	Kondenzátor 40 µF	Kondenzator 40 µF
18	382495	Винт	Skruv	Vijak	Vijak
19	382493	Защитный автомат двигателя	Motorskydds brytare	Istič motora	Zaščitno stikalo motorja
20	382497	Выключатель (для защитного отключения)	Brytare (Säkerhetsfrånkoppling)	Spínač (bezpečnostný vypínač)	Stikalo (varnostni izklop)
21	382316	Наклейка с указаниями техники безопасности	Säkerhetsetikett	Bezpečnostná nálepka	Varnostna nalepnica
22	382302	Наклейка с указаниями техники безопасности	Säkerhetsetikett	Bezpečnostná nálepka	Varnostna nalepnica

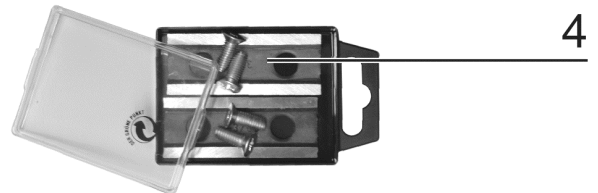
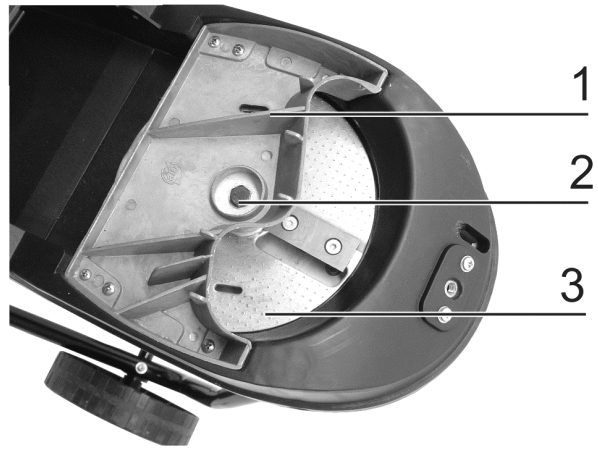
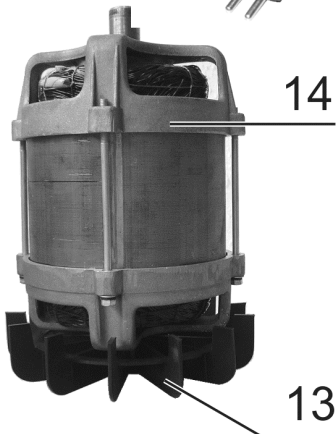
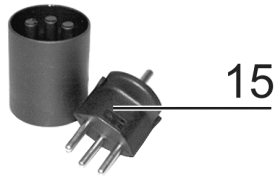
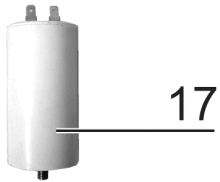
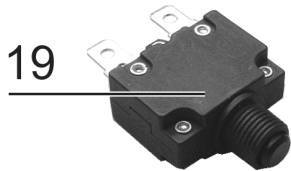
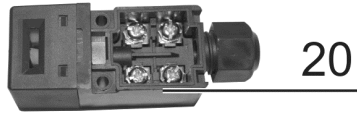

D	Baujahr	I	Anno di costruzione
GB	Year of construction	N	Byggeår
F	Année de construction	NL	Bouwjaar
BG	година на производство	PL	Rok produkcji
CZ	Rok výroby	RO	An de construcție
DK	Produktionsår	RUS	год изготовления
E	Año de fabricación	S	Tillverkningsår
FIN	Valmistusvuosi	SK	Výrobný rok
H	Gyártási év	SLO	Leto izdelave
HR	Godina gradnje		

Altrad Lescha Atika GmbH

Josef-Drexler-Str. 8
89331 Burgau • Germany

Tel.: +49 (0) 82 22 / 41 30 - 0 • Fax: +49 (0) 82 22 / 41 30 - 24

E-mail: info@lescha-atika.de • Internet: www.lescha-atika.de