

Originalbetriebsanleitung

D
Seite 2

Original instructions

GB
Page 12

Notice originale

F
Page 21

Ръководство за експлоатация

BG
Стр. 31

Originální návod k použití

CZ
Str 41

Original brugsanvisning

DK
Side 50

Manual original

E
Página 59

Alkuperäiset ohjeet

FIN
Side 69

Eredeti használati utalítás

H
oldal 78

Originalne upute za rad

HR
Strana 88

Istruzioni originali

I
Pagina 97

Oorspronkelijke gebruiksaanwijzing

NL
Blz. 107

Instrukcja oryginalna

PL
Stronie 117

Instrucțiuni originale

RO
Pagina 127

Bruksanvisning i original

S
Sidan 137

Originálny návod na použitie

SK
Strana 146

Navodilo za uporabo

SLO
Stran 155



Sie dürfen die Maschine nicht in Betrieb nehmen, bevor Sie diese Betriebsanleitung gelesen, alle angegebenen Hinweise beachtet und das Gerät wie beschrieben montiert haben.

Anleitung für künftige Verwendungen aufbewahren.

Inhalt

Lieferumfang	2
Symbole Gerät / Betriebsanleitung	2/3
Bestimmungsgemäße Verwendung	3
Restrisiken	3
Sicherheitshinweise	4
Gerätebeschreibung / Ersatzteile	6
Montage	6
Aufstellen	6
Inbetriebnahme	6
Arbeiten mit dem Brennholzspalter	7
Wartung und Pflege	8
Transporthinweise	9
Lagerung	9
Garantie	9
Mögliche Störungen	10
Technische Daten	11
Schaltplan	11
Hydraulikplan	11
EG-Konformitätserklärung	164

1 Lieferumfang

Überprüfen Sie nach dem Auspacken den Inhalt des Kartons auf

- ▶ Vollständigkeit
- ▶ evtl. Transportschäden

1	vormontierte Geräteteinheit	8	Tisch mit Spaltgutablage
2	Bedienarm rechts	9	Räder
3	Bedienarm links	10	Schraubenbeutel
4	Spannpratze	11	Betriebsanleitung
6	Schutzbügel rechts	12	Montage- und Bedienblatt
7	Schutzbügel links		Garantieerklärung

Teilen Sie Beanstandungen umgehend dem Händler, Zulieferer bzw. Hersteller mit. Spätere Reklamationen werden nicht anerkannt.

Symbole Gerät



Vor Inbetriebnahme die Betriebsanleitung und Sicherheitshinweise lesen und beachten.



Beim Arbeiten Gehörschutz tragen, um das Gehör zu schützen.

Beim Arbeiten Schutzbrille tragen, um die Augen vor Spänen und Splintern zu schützen.



Beim Arbeiten Sicherheitsschuhe tragen, um den Fuß vor fallenden Stämmen zu schützen.



Beim Arbeiten Schutzhandschuhe tragen, um die Hände vor Spänen und Splintern zu schützen.



Nicht dem Regen aussetzen. Vor Feuchtigkeit schützen.



Es ist verboten, Schutz- und Sicherheitseinrichtungen zu entfernen oder zu verändern.



Nur für Betrieb durch eine Person! Unbeteiligte Personen sowie Haus- und Nutztiere aus dem Gefahrenbereich (Mindestabstand 5 m) fernhalten.



Schnitt- und Quetschgefahr; niemals gefährliche Bereiche berühren, wenn sich das Spaltmesser bewegt.



Halten Sie Ihren Arbeitsbereich in Ordnung! Unordnung kann Unfälle zur Folge haben.



Vorsicht! Bewegte Maschinenteile!

Richten Sie immer Ihre volle Aufmerksamkeit auf die Bewegung des Spaltmessers.



Entfernen Sie verklemmte Stämme nicht mit Ihren Händen.



Achtung!

Vor Reparatur-, Wartungs- und Reinigungsarbeiten Motor abstellen und Netzstecker ziehen.

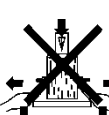
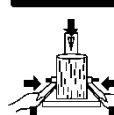

Halten Sie das Werkstück während des Spaltens mit den Spannpratzen fest.



Entsorgen Sie das Altöl ordnungsgemäß (Altölsammelstelle vor Ort). Es ist verboten das Altöl in den Boden abzulassen oder mit Abfall zu vermischen.

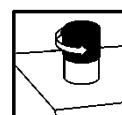

Entlüften Sie die Hydraulikanlage, bevor Sie den Brennholzspalter in Betrieb nehmen. (siehe „Inbetriebnahme“)



Hebepunkt



Zurropunkt



Das Produkt entspricht den produktspezifisch geltenden europäischen Richtlinien.



Elektrische Geräte gehören nicht in den Hausmüll.

Geräte, Zubehör und Verpackung einer umweltfreundlichen Wiederverwertung zuführen.

Gemäß der Europäischen Richtlinie 2012/19/EU über Elektro- und Elektronik-Altgeräte müssen nicht mehr gebrauchsfähige Elektrogeräte getrennt gesammelt und einer umweltgerechten Wiederverwertung zugeführt werden.

Symbole Betriebsanleitung



Drohende Gefahr oder gefährliche Situation. Das Nichtbeachten dieser Hinweise kann Verletzungen zur Folge haben oder zu Sachbeschädigung führen.



Wichtige Hinweise zum sachgerechten Umgang. Das Nichtbeachten dieser Hinweise kann zu Störungen führen.



Benutzerhinweise. Diese Hinweise helfen Ihnen, alle Funktionen optimal zu nutzen.



Montage, Bedienung und Wartung. Hier wird Ihnen genau erklärt, was Sie tun müssen.



Nehmen Sie bitte das beiliegende Montage- und Bedienungsblatt zur Hand, wenn im Text auf die Bild-Nr. verwiesen wird.



Bestimmungsgemäße Verwendung

- Der Brennholzspalter ist nur zum Spalten von Holz einsetzbar.
- Der Brennholzspalter ist nur für die private Nutzung im Haus- und Hobby-Bereich einsetzbar.
- Nur gerade abgeschnittenes Holz ist für den Brennholzspalter geeignet.
- Metallteile (Nägel, Draht etc.) sind aus dem zu spaltenden Holz unbedingt zu entfernen.
- Zur bestimmungsgemäßen Verwendung gehört auch die Einhaltung der vom Hersteller vorgeschriebenen Betriebs-, Wartungs- und Instandsetzungsbedingungen und die Befolgung der in der Anleitung enthaltenen Sicherheitshinweise.
- Die geltenden einschlägigen Unfallverhütungsvorschriften, sowie die sonstigen allgemein anerkannten arbeitsmedizinischen und sicherheitstechnischen Regeln sind einzuhalten.
- Jeder darüber hinausgehende Gebrauch gilt als nicht bestimmungsgemäß. Für daraus resultierende Schäden haftet

der Hersteller nicht – das Risiko dafür trägt ausschließlich der Benutzer.

- Eigenmächtige Veränderungen an dem Brennholzspalter schließen eine Haftung des Herstellers für daraus entstehende Schäden jeder Art aus.
- Das Gerät darf nur von Personen gerüstet, genutzt und gewartet werden, die damit vertraut und über die Gefahren unterrichtet sind. Instandsetzungsarbeiten dürfen nur durch uns bzw. durch von uns benannte Kundendienststellen durchgeführt werden.

Restrisiken

⚠ Auch bei bestimmungsgemäßer Verwendung können trotz Einhaltung aller einschlägigen Sicherheitsbestimmungen aufgrund der durch den Verwendungszweck bestimmten Konstruktion noch Restrisiken bestehen.

Restrisiken können minimiert werden, wenn die „Sicherheitshinweise“ und die „Bestimmungsgemäße Verwendung“, sowie die Betriebsanleitung insgesamt beachtet werden.

Rücksichtnahme und Vorsicht verringern das Risiko von Personenverletzungen und Beschädigungen.

- Verletzungsgefahr durch abgesprengte Holzstücke.
- Verletzungsgefahr der Füße durch herunterfallendes Spaltgut
- Verletzungsgefahr der Finger beim Lösen verklemmter Holzstücke.
- Ignorierte oder übersehene Sicherheitsvorkehrungen können zu Verletzungen beim Bediener oder zu Beschädigungen von Eigentum führen.
- Durch Unachtsamkeit, Nichteinhaltung der Sicherheitsbestimmungen und unsachgemäßer Verwendung kann es zu Verletzungen an der Hand oder an den Fingern durch das bewegte Spaltmesser kommen.
- Gefährdung durch Strom, bei Verwendung nicht ordnungsgemäßer Elektro-Anschluss Leitungen.
- Berührung spannungsführender Teile bei geöffneten elektrischen Bauteilen.
- Brand- und Rutschgefahr durch ausgelaufene Hydraulikflüssigkeit.
- Beeinträchtigung des Gehörs bei länger andauernden Arbeiten ohne Gehörschutz.

Des Weiteren können trotz aller getroffener Vorkehrungen nicht offensichtliche Restrisiken bestehen.

Sicherheitshinweise

Lesen und beachten Sie vor Inbetriebnahme dieses Erzeugnisses die folgenden Hinweise und die im jeweiligen Land gültigen Sicherheitsbestimmungen, um sich selbst und andere vor möglichen Verletzungen zu schützen.

- ① Geben Sie die Sicherheitshinweise an alle Personen weiter, die mit der Maschine arbeiten.
- ① Bewahren Sie diese Sicherheitshinweise gut auf.
- Wer mit dem Brennholzspalter arbeitet, muss dem vorgesehenen Einsatz entsprechend unterwiesen worden sein und mit dem Gebrauch des Brennholzspalters und den Sicherheitshinweisen vertraut sein.
- Machen Sie sich vor Gebrauch mit Hilfe der Originalbetriebsanleitung mit dem Gerät vertraut.
- Benützen Sie die Maschine nicht für Zwecke, für die sie nicht bestimmt ist (siehe „Bestimmungsgemäße Verwendung“ und „Arbeiten mit dem Brennholzspalter“).
- Seien Sie aufmerksam. Achten Sie darauf, was Sie tun. Gehen Sie mit Vernunft an die Arbeit. Verwenden Sie das Gerät nicht, wenn Sie müde sind oder unter dem Einfluss von Drogen, Alkohol oder Medikamenten stehen. Ein Moment der Unachtsamkeit beim Gebrauch des Gerätes kann zu ernsthaften Verletzungen führen.
- Kinder und Jugendliche unter 18 Jahren sowie Personen, die nicht mit der Anleitung vertraut sind, dürfen das Gerät nicht bedienen.
- Arbeiten Sie niemals während Personen, insbesondere Kinder oder Haustiere, in der Nähe sind.
- Lassen Sie andere Personen, insbesondere Kinder, nicht das Werkzeug oder den Motor berühren.

Persönliche Schutzausrüstung

- **Arbeiten Sie niemals ohne geeignete Schutzausrüstung:**
 - tragen Sie keine weite Kleidung oder Schmuck, sie können von beweglichen Teilen erfasst werden
 - Haarnetz bei langen Haaren
 - Schutzbrille und Gehörschutz
 - festes Schuhwerk mit Zehenschutzkappe (Sicherheitsschuhe)
 - Lange Hosen
 - Arbeitshandschuhe
 - Erste-Hilfe-Material
 - Ggf. Mobiltelefon

Sicherheitshinweise – Vor der Arbeit

Führen Sie vor Inbetriebnahme und regelmäßig während der Arbeit folgende Überprüfungen durch. Beachten Sie die entsprechenden Abschnitte in der Originalbetriebsanleitung:

- Ist das Gerät komplett und vorschriftsmäßig montiert?
- Ist das Gerät in gutem und sicherem Zustand?
- Sind die Handgriffe sauber und trocken?
- Stellen Sie vor Beginn der Arbeit sicher, dass:
 - sich im Arbeitsbereich keine weiteren Personen, Kinder oder Tiere aufhalten
 - hindernisfreies Rückweichen für Sie sichergestellt ist

- sicherer Stand gewährleistet ist.
- Ist der Arbeitsplatz frei von Stolpergefahren? Halten Sie Ihren Arbeitsbereich in Ordnung! Unordnung kann Unfälle zur Folge haben - Stolpergefahr!
- Berücksichtigen Sie Umgebungseinflüsse:
 - Arbeiten Sie nicht bei unzureichenden Lichtverhältnissen (z. B. bei Nebel, Regen, Schneetreiben oder Dämmerung).
 - Arbeiten Sie nicht bei schlechten Wetterbedingungen (z. B. Blitzgefahr, Regen, Schneetreiben)
 - Verwenden Sie das Gerät nicht in der Nähe von brennbaren Flüssigkeiten oder Gasen - Brandgefahr!
- Der Benutzer ist verantwortlich für Unfälle oder Gefahren, die gegenüber anderen Personen oder deren Eigentum auftreten.
- Sorgen Sie für sicheren Stand und halten Sie jederzeit das Gleichgewicht.
- Die Maschine bzw. Teile der Maschine nicht verändern.

Sicherheitshinweise - Bedienung

- Nehmen Sie eine Arbeitsstellung ein, die sich im Bereich der Bedienungsgriffe befindet.
- Niemals auf der Maschine stehen.
- Schalten Sie bei Arbeitspausen das Gerät aus, so dass niemand gefährdet wird. Das Gerät vor unbefugtem Zugriff sichern.

Sicherheitshinweise für Brennholzspalter

- **⚠ Der Holzspalter darf nur von einer einzelnen Person bedient werden.**
- Niemals Stämme spalten, die Nägel, Draht oder andere Gegenstände enthalten.
- Bereits gespaltenes Holz und Holzspäne erzeugen einen gefährlichen Arbeitsbereich. Es besteht die Gefahr des Stolperns, Ausrutschens oder Hinfallens. Halten Sie den Arbeitsbereich immer aufgeräumt.
- Niemals bei eingeschalteter Maschine die Hände auf sich bewegende Teile der Maschine legen.
- Spalten Sie nur Holz, das der max. zu verarbeitenden Länge entspricht.

Sicherheitshinweise – Während der Arbeit

- Arbeiten Sie nie allein. Halten Sie ständig Ruf- und Sichtkontakt zu anderen Personen, damit im Notfall sofort Hilfe geleistet werden kann.
- Stoppen Sie sofort den Motor bei drohender Gefahr oder im Notfall
- Lassen Sie das Gerät nie unbeaufsichtigt laufen.
- Beenden Sie sofort die Arbeit wenn körperliche Beschwerden auftreten (z. B. Kopfschmerzen, Schwindel, Übelkeit, usw.) - Es besteht eine erhöhte Unfallgefahr!
- Überlasten Sie die Maschine nicht! Sie arbeiten besser und sicherer im angegebenen Leistungsbereich.
- Legen Sie Pausen während der Arbeit ein, damit sich der Motor abkühlen kann

Verhalten im Notfall

- Leiten Sie die der Verletzung entsprechend notwendigen Erste Hilfe Maßnahmen ein und fordern Sie schnellst möglich qualifizierte ärztliche Hilfe an.
- Bewahren Sie den Verletzten vor weiteren Schädigungen und stellen Sie diesen ruhig.

Allgemeine Sicherheitshinweise

- Verwenden Sie das Gerät, Zubehör, Einsatzwerkzeuge usw. entsprechend diesen Anweisungen. Berücksichtigen Sie dabei die Arbeitsbedingungen und die auszuführende Tätigkeit. Der Gebrauch des Gerätes für andere als die vorgesehenen Anwendungen kann zu gefährlichen Situationen führen.
- Die Maschine nicht mit Wasser abspritzen. (Gefahrenquelle elektrischer Strom).
- Maschine nicht im Regen stehen lassen oder bei Regen arbeiten.
- Pflegen Sie das Gerät mit Sorgfalt:
 - Befolgen Sie die Wartungsvorschriften.
 - Halten Sie Handgriffe trocken und frei von Harz, Öl und Fett.
- Überprüfen Sie die Maschine auf eventuelle Beschädigungen:
 - Vor weiterem Gebrauch des Gerätes müssen Schutzvorrichtungen sorgfältig auf ihre einwandfreie und bestimmungsgemäße Funktion untersucht werden. Betreiben Sie das Gerät nur mit kompletten und korrekt angebrachten Schutzeinrichtungen und ändern Sie an dem Gerät nichts, was die Sicherheit beeinträchtigen könnte.
 - Überprüfen Sie, ob die beweglichen Teile einwandfrei funktionieren und nicht klemmen oder ob Teile beschädigt sind. Sämtliche Teile müssen richtig montiert sein und alle Bedingungen erfüllen, um einwandfreien Betrieb sicherzustellen.
 - Beschädigte Schutzvorrichtungen und Teile müssen sachgemäß durch eine anerkannte Fachwerkstatt repariert oder ausgewechselt werden, soweit nichts anderes in der Bedienungsanleitung angegeben ist.
 - Beschädigte oder unleserliche Sicherheitsaufkleber sind zu ersetzen.
- Lassen Sie kein Werkzeug stecken!
Überprüfen Sie stets vor dem Einschalten, dass alle Werkzeuge entfernt sind.
- Bewahren Sie unbenutzte Geräte an einem trockenen, verschlossenen Ort außerhalb der Reichweite von Kindern auf.
- Schalten Sie die Maschine ab und ziehen Sie den Netzstecker aus der Steckdose bei:
 - Reparaturarbeiten
 - Wartungs- und Reinigungsarbeiten
 - Beseitigung von Störungen
 - Überprüfungen der Anschlussleitungen, ob diese verschlungen oder beschädigt sind
 - Transport und Lagerung
 - Verlassen (auch bei kurzzeitigen Unterbrechungen)

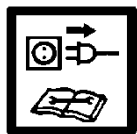

! Nehmen Sie keine weiteren Reparaturen, als im Kapitel „Wartung“ beschrieben sind, an dem Gerät vor, sondern wenden Sie sich direkt an den Hersteller, bzw. zuständigen Kundendienst.

! Reparaturen an anderen Teilen des Gerätes haben durch den Hersteller bzw. einer seiner Kundendienststellen zu erfolgen.

! Nur Originalersatz-, Zubehörteile verwenden. Durch den Gebrauch anderer Ersatzteile und anderen Zubehörs können Unfälle für den Benutzer entstehen. Für hieraus resultierende Schäden haftet der Hersteller nicht.

Elektrische Sicherheit

- Ausführung der Anschlussleitung nach IEC 60245 (H 07 RN-F) mit einem Aderquerschnitt von mindestens $\Rightarrow 2,5 \text{ mm}^2$ bei einer Kabellänge bis max. 10 m
- Niemals Anschlussleitungen über 10 m verwenden. Längere Anschlussleitungen erzeugen einen Spannungsabfall. Der Motor erreicht nicht mehr seine maximale Leistung, die Funktion der Maschine wird reduziert.
- Stecker und Kupplungsdosen an Anschlussleitungen müssen aus Gummi, Weich-PVC oder anderem thermoplastischen Material der gleichen mechanischen Festigkeit sein oder mit diesem Material überzogen sein.
- Die Steckvorrichtung der Anschlussleitung muss spritzwassergeschützt sein.
- Beim Verlegen der Anschlussleitungen darauf achten, dass sie nicht gequetscht, geknickt und die Steckverbindung nicht nass wird.
- Wickeln Sie bei Verwendung einer Kabeltrommel das Kabel vollständig ab.
- Verwenden Sie das Kabel nicht für Zwecke, für die es nicht bestimmt ist. Schützen Sie das Kabel vor Hitze, Öl und scharfen Kanten. Verwenden Sie das Kabel nicht, um den Stecker aus der Steckdose zu ziehen.
- Kontrollieren Sie Verlängerungskabel regelmäßig und ersetzen Sie sie, wenn sie beschädigt sind.
- Verwenden Sie keine defekten Anschlussleitungen.
- Verwenden Sie im Freien nur dafür zugelassene und entsprechend gekennzeichnete Verlängerungskabel.
- Keine provisorischen Elektroanschlüsse einsetzen.
- Schutzeinrichtungen niemals überbrücken oder außer Betrieb setzen.

! Der Elektroanschluss bzw. Reparaturen an elektrischen Teilen der Maschine hat durch eine konzessionierte Elektrofachkraft oder den Hersteller zu erfolgen. Örtliche Vorschriften insbesondere hinsichtlich der Schutzmaßnahmen sind zu beachten.

1 8 Gerätebeschreibung / Ersatzteile

➔ Nehmen Sie bitte das beiliegende Montage- und Bedienungsblatt zur Hand.

Pos.	Bestell-Nr.	Bezeichnung
1	×	Vormontiertes Gerät
2	×	Bedienarm rechts
2A	359809	Bedienarmschutz rechts
2B	359818	Bedienarm
3	×	Bedienarm links
3A	359810	Bedienarmschutz links
3B	359818	Bedienarm
4	359811	Spannpratze
6	359812	Schutzbügel rechts
7	359813	Schutzbügel links
8	×	Tisch mit Spaltgutablage
8A	359814	Tischplatte
8B	359816	Tischablage rechts
8C	359817	Tischablage links
9	359827	Rad
10	×	Schraubenbeutel
11	×	Betriebsanleitung
12	×	Montage- und Bedienblatt
13	×	Garantieerklärung
14	×	Handgriff
15	×	Spaltmesser
16	359819	Spaltsäule
17	359821	Hubeinstellstange
18	359829	Ein- / Ausschalter
19	359828	Motor
20	359835	Öltankverschluss / Ölmesstab
21	359566	Ablassschraube
26	359807	Sicherheitsaufkleber

Montage

⚠ Schließen Sie den Brennholzspalter erst nach vollständigem Zusammenbau ans Stromnetz an!

Montieren Sie die Räder, den Tisch sowie die Bedienarme wie in den Abbildungen 2 – 6 im Montage- und Bedienungsblatt gezeigt.

⚠ Vergewissern Sie sich nach der Montage, dass alle Schrauben fest angezogen sind.

Aufstellen

⚠ 10 Die Maschine muss standsicher auf einem stabilen und ebenen Untergrund (z. B. Betonboden) aufgestellt werden. Um die Standsicherheit zu gewährleisten, ist es erforderlich die Maschine mit zwei Dübeln und Schrauben (mindestens M10 x 80) am Boden zu verschrauben.

Achten Sie darauf, dass der Arbeitsbereich folgende Bedingungen erfüllt:

- rutschfest
- eben
- frei von Stolpergefahren
- ausreichende Lichtverhältnisse



Die Maschine nicht in der Nähe von Erdgas, Benzinrinnen oder anderen leicht brennbaren Materialien betreiben.

Inbetriebnahme

- Vergewissern Sie sich, dass die Maschine komplett und vorschriftsmäßig montiert ist.
 - Überprüfen Sie vor jedem Gebrauch:
 - die Anschlussleitungen auf defekte Stellen (Risse, Schnitte o. dgl.)
- ⚠ verwenden Sie keine defekten Leitungen**
- die Maschine auf eventuelle Beschädigungen (siehe „Sicherheitshinweise“)
 - ob alle Schrauben fest angezogen sind
 - die Hydraulik auf Leckstellen
 - Hydraulikschläuche und Schlauchverbindungen
 - Ausschaltvorrichtungen
 - den Ölstand

Entlüften

15 Entlüften Sie die Hydraulikanlage, bevor Sie den Brennholzspalter in Betrieb nehmen.

- Lösen Sie den Öltankverschluss (20) einige Umdrehungen, damit Luft aus dem Öltank entweichen kann.
- Lassen Sie die Kappe während des Betriebes geöffnet.
- Bevor Sie den Brennholzspalter bewegen, schließen Sie den Öltankverschluss wieder, da sonst Öl ausläuft.

i Wenn die Hydraulikanlage nicht entlüftet wird, beschädigt die eingeschlossene Luft die Dichtungen und verursacht eine dauerhafte Beschädigung des Brennholzspalters.

Netzanschluß

- Vergleichen Sie die auf dem Gerätetypenschild angegebene Spannung mit der Netzspannung und schließen Sie das Gerät an die entsprechende und vorschriftsmäßige Steckdose an.
- Verwenden Sie Verlängerungskabel mit ausreichendem Querschnitt.
- Schließen Sie die Maschine über einen Fi-Schutzschalter (Fehlerstrom-Schutzschalter) 30 mA an.

i Absicherung: 16 A träge 

🔧 Einschalten

Drücken Sie den grünen Knopf.

Ausschalten

Drücken Sie den roten Knopf.

⚠ Überprüfen Sie vor jedem Gebrauch die Funktion der Ausschaltvorrichtung (durch Ein- und Ausschalten). Benutzen Sie kein Gerät, bei dem sich der Schalter nicht ein und ausschalten lässt. Beschädigte Schalter müssen unverzüglich vom Kundendienst repariert oder ersetzt werden.

Wiederanlaufsicherung bei Stromunterbrechung (Nullspannungsauslöser)

ⓘ Bei Stromausfall, unbeabsichtigtes Ziehen des Steckers, defekte Sicherung usw. schaltet das Gerät automatisch ab. Zum Wiedereinschalten drücken Sie erneut den grünen Knopf am Ein-/Ausschalter.

Hydraulik

⚠ Überprüfen Sie vor jedem Gebrauch die Hydraulikleitungen und -schläuche.

- Niemals die Maschine betreiben, wenn eine Gefahr durch Hydraulikflüssigkeit besteht.
- Stellen Sie sicher, dass die Maschine und der Arbeitsbereich sauber und frei von Ölflecken sind. Rutsch- und Feuergefahr!
- Überprüfen Sie regelmäßig, ob genügend Hydrauliköl im Behälter ist (siehe Wartung und Pflege)

Arbeiten mit dem Brennholzspalter

Was kann ich spalten?

Größe der zu spaltenden Stämme

Holzlänge: min. 100 – max. 550 mm
 Holzdurchmesser: min. 80 – max. 300 mm

Der Holzdurchmesser ist ein empfohlener Richtwert, weil:

- dünnes Holz kann schwer zu spalten sein, wenn es Astlöcher enthält oder die Fasern zu stark sind.

Spalten Sie keine grünen Stämme. Trockene, gelagerte Stämme spalten sich viel leichter und verursachen nicht so oft ein Festfressen wie grünes (nasses) Holz.

⚠ Harthölzer neigen zum Zerplatzen: lassen Sie erhöhte Vorsicht walten!

Achten Sie darauf, dass verastetes Holz aufplatzen kann. Verwenden Sie auf keinen Fall Holz, welches nicht entastet ist.

Besondere Hinweise zum Spalten:

Vorbereitungen:

11 Bereiten Sie das zu spaltende Holz auf die maximal zu verarbeitenden Abmessungen vor und achten Sie darauf, dass das Holz gerade geschnitten ist. Schräg abgeschnittenes Holz kann beim Spalten wegrutschen.

Legen Sie sich das Holz am Holzspalter so zurecht, dass keine Gefahr für Sie besteht (Stolpergefahr).

ⓘ 12 Überprüfen Sie vor dem Spalten, ob die Spaltsäule ausreichend gefettet ist, damit diese problemlos ein- und ausfahren kann.

Bedienung

Zweihandbetrieb

⚠ Der Holzspalter ist nur für den Betrieb durch eine Person ausgelegt. Den Holzspalter niemals mit zwei oder mehreren Personen bedienen.

⚠ Blockieren Sie niemals die Bedienungsgriffe (Spannpratzen).

1. Drücken Sie den grünen Einschaltknopf. Warten Sie ein paar Sekunden, damit der Motor seine Enddrehzahl erreicht und der Druck in der Hydraulikpumpe aufgebaut wird.

ⓘ Bei Temperaturen unter -5°C den Holzspalter mindestens 15 min. im Leerlaufbetrieb laufen lassen, damit sich das Öl erwärmen kann.

2. Drücken Sie beide Bedienungsgriffe gleichzeitig nach unten.
 → Das Spaltmesser fährt herunter und der Stamm wird gespalten.

3. Lassen Sie beide Bedienungsgriffe los, das Spaltmesser fährt in seine Ausgangsposition zurück.

ⓘ Lassen Sie nur einen Bedienungsgriff los, bleibt das Spaltmesser stehen.

⚠ Vergewissern Sie sich vor jedem Gebrauch, dass die Bedienungsgriffe ordnungsgemäß funktionieren.

Hubhöhenverstellung

Bei kürzeren Holzstücken können Sie die Arbeitsleistung durch Verkürzen des Spaltmesserrücklaufs steigern.

1. Stellen Sie den Stamm auf den Spalttisch und fahren das Spaltmesser durch Herunterdrücken der beiden Bedienungsgriffe bis ca. 2 cm an den Stamm heran.

2. Lassen Sie einen Bedienungsgriff los, damit das Spaltmesser in dieser Position stehen bleibt und schalten Sie das Gerät aus.

3. Netzstecker ziehen.

4. Lassen Sie den zweiten Bedienungsgriff los.

5. **13** Lösen Sie die Feststellschraube (A). Ziehen Sie die Hubeinstellstange (13) bis zum Anschlag heraus und ziehen Sie dann die Feststellschraube (A) wieder fest an.

Holz spalten:

1. Stellen Sie den zu spaltenden Stamm senkrecht auf den Tisch.

ⓘ Beachten Sie, dass der Stamm eben und selbstständig auf dem Tisch steht. Spalten Sie den Stamm niemals liegend oder quer.

- ① Bearbeiten Sie das Spaltgut ausschließlich in Faserrichtung. Es kann zu Beschädigungen an der Maschine kommen, wenn Sie das Spaltgut gegen die Faserrichtung spalten.
2. **14** Halten Sie den Stamm mit den Spannpratzen (5) fest. Um den Stamm sicher und stabil spalten zu können, muss sich dieser mittig zwischen den Spannpratzen befinden.
- ① Achten Sie darauf, dass die Spannpratzen entsprechend dem Durchmesser des Stammes eingestellt sind. Bei kleinen Durchmessern müssen sie nach innen gestellt werden.
- ⚠ Entfernen Sie gespaltenes Holz aus Ihrem unmittelbaren Arbeitsbereich. Dadurch vermindern Sie Arbeitsunfälle.**
- Niemals zwei Stämme in einem Arbeitsgang spalten.
 - Niemals Holz während des Arbeitsvorganges nachlegen oder ersetzen.
- ① Niemals durch Aufrechterhalten des Schubs über mehrere Sekunden ein Spalten des Stammes erzwingen. Dies kann zu Beschädigungen an der Maschine führen. Positionieren Sie den Stamm erneut auf dem Tisch und wiederholen Sie den Spaltvorgang oder legen Sie den Stamm zur Seite.

Wie wird ein festgeklemmter Stamm gelöst?

Es besteht die Gefahr, dass sich astiges Spaltgut beim Spaltvorgang verklemmt.

1. Gerät ausschalten und Netzstecker ziehen.
 2. Entfernen Sie verklemmte Stämme nicht mit Ihren Händen.
 3. Den festgeklemmten Stamm vorsichtig mit einer Brechstange hin- und her bewegen, damit sich der Stamm lösen kann. Spaltsäule nicht beschädigen!
- ⚠ Beim Lösen niemals auf den festgeklemmten Stamm hämmern.**
- ⚠ Sägen Sie den eingeklemmten Stamm niemals heraus.**
- ⚠ Bitten Sie keine zweite Person um Unterstützung.**

Arbeitsende:

- Fahren Sie das Spaltmesser in die untere Position (eingefahrener Zustand).
- Lassen Sie einen Bedienungsgriff los.
- Schalten Sie das Gerät aus und ziehen Sie den Netzstecker.
- Wartungs- und Pflegehinweise beachten.

Wartung und Pflege



Vor jeder Wartungs- und Reinigungsarbeit:

- **Gerät ausschalten**
- **Netzstecker ziehen**

Weitergehende Wartungs- und Reinigungsarbeiten, als die in diesem Kapitel beschrieben, dürfen nur vom Kundendienst durchgeführt werden.

Zum Warten und Reinigen entfernte Sicherheitseinrichtungen müssen unbedingt wieder ordnungsgemäß angebracht und überprüft werden.

Nur Originalteile verwenden. Andere Teile können zu unvorhersehbaren Schäden und Verletzungen führen.

Achten Sie darauf, Werkzeug und Schraubenschlüssel nach der Wartung oder Reparatur wieder zu entfernen.

⚠ Schutzhandschuhe tragen, um Verletzungen an den Händen zu vermeiden.

- ① Beachten Sie folgendes, um die Funktionsfähigkeit des Brennholzspalters zu erhalten:
- Reinigen Sie die Maschine nach Arbeitsende gründlich.
 - Entfernen Sie Harzrückstände.
 - Ölstand prüfen bzw. Öl auswechseln
- **Überprüfen Sie das Gerät auf offensichtliche Mängel wie**
- lose Befestigungen
 - verschlissene oder beschädigte Bauteile
 - richtig montierte und intakte Abdeckungen oder Schutzeinrichtungen
- **12** Fetten Sie die Spaltsäule (15) regelmäßig ein oder ölen Sie diese mit einem umweltfreundlichen Sprühöl ein.

Spaltmesser schärfen

- ① Nach langer Betriebsdauer, bei verminderter Spaltleistung oder bei leichter Verformung der Schneide das Spaltmesser abschleifen oder mit einer feinen Feile schärfen (Grate entfernen).

Wie überprüfe ich den Ölstand?

1. Die Spaltsäule muss im eingefahrenen Zustand sein.
2. **16** Drehen Sie den Ölmesstab heraus.
3. Säubern Sie den Ölmesstab und die Öldichtung.
4. Stecken Sie den Messstab wieder in die Öffnung und drehen Sie ihn fest.
5. Drehen Sie den Ölmesstab wieder heraus.
 - 17** Ölstand muss zwischen MIN und MAX liegen.
 - ➔ Füllen Sie bei zu niedrigem Ölstand (MIN oder weniger) gleichwertiges Öl nach.
6. Überprüfen Sie die Öldichtung. Diese muss bei Beschädigungen ausgetauscht werden.
7. Stecken Sie den Messstab wieder in die Öffnung und drehen Sie ihn wieder fest.

i Lösen Sie den Messstab einige Umdrehungen, damit Luft aus dem Öltank entweichen kann.

Wann wechsele ich das Öl aus?

Erster Ölwechsel nach 50 Betriebsstunden, dann alle 500 Betriebsstunden.

⚠ Es sind zwei Personen erforderlich.

🔧 Auswechseln:

1. Die Spaltsäule muss im eingefahrenen Zustand sein.
2. **16** Drehen Sie den Ölmesstab heraus.
3. Stellen Sie einen Behälter, der mindestens 3,5 Liter Öl aufnehmen kann, unter den Holzspalter.
4. **16** Schrauben Sie den Ablassstopfen (21) ab, damit das Öl raus laufen kann.

i Das gesamte Öl wird nicht herauslaufen, sondern ein Rest wird im Ölkreislauf bleiben.

5. Dichtung und Ablassstopfen wieder einsetzen.
6. **17** Füllen Sie das neue Hydrauliköl mit Hilfe eines sauberen Trichters ein (Menge siehe „Technische Daten“)

i Füllen Sie das Öl langsam und nicht auf einmal ein. Überprüfen Sie zwischendurch den Ölstand.

⚠ Auf keinen Fall zu viel Öl einfüllen.

7. Säubern Sie den Ölmesstab und die Öldichtung.
8. Überprüfen Sie die Öldichtung. Diese muss bei Beschädigungen ausgetauscht werden.
9. Stecken Sie den Messstab wieder in die Öffnung und drehen Sie ihn wieder fest.

i Lösen Sie den Messstab einige Umdrehungen, damit Luft aus dem Öltank entweichen kann.

10. Lassen Sie nach einem Ölwechsel die Spaltsäule einige Male ohne Belastung ein- und ausfahren.

Entsorgen Sie das Altöl ordnungsgemäß (Altölsammelstelle vor Ort). Es ist verboten das Altöl in den Boden abzulassen oder mit Abfall zu vermischen.

Hydrauliköl

i Für den Hydraulikzylinder empfehlen wir die folgenden Hydrauliköle:

- Shell Tellus T 22
- Aral Vitam Gf 22
- BP Energol HLP 22 → Bestell-Nr. 400142 (1 Liter)
- Mobil DTE 11
- oder gleichwertiges

Keine anderen Ölsorten verwenden. Der Gebrauch von anderen Ölsorten beeinflusst die Funktion des Hydraulikzylinders.

Transporthinweise

Vor jedem Transport



- Spaltsäule einfahren
- Gerät ausschalten
- Öltankverschluss schließen
- Netzstecker ziehen
- Spaltgut entfernen

7 Zum Transportieren fassen Sie mit einer Hand an den Handgriff (14) und kippen den Holzspalter leicht zu sich hin. In dieser Stellung kann der Spalter mühelos transportiert werden.

- **9** Verwenden Sie zum Transportieren mit einem Kran den dafür vorgesehenen Hebeplatz (A).
- Sichern Sie das Gerät gegen umkippen oder wegrutschen, wenn Sie es mit einem Kran transportieren.
- Transportieren Sie das Gerät im KFZ nur im Kofferraum oder einer separaten Transportfläche.
- **9** Sichern Sie dabei den Holzspalter an den dafür vorgesehenen Punkten mit Zurrgurten.

Lagerung

Vor jeder Lagerung:



- Spaltsäule einfahren
- Gerät ausschalten
- Öltankverschluss schließen
- Netzstecker ziehen

Bewahren Sie unbenutzte Geräte an einem trockenen, verschlossenen Ort, der vor Frost geschützt ist, außerhalb der Reichweite von Kindern und unbefugter Personen auf.

Beachten Sie vor einer längeren Lagerung folgendes, um die Lebensdauer des Gerätes zu verlängern und ein leichtgängiges Bedienen zu gewährleisten:

- führen Sie eine gründliche Reinigung durch.
- überprüfen Sie das Gerät auf beschädigte oder verschlissene Bauteile.

Garantie

Bitte beachten Sie die beiliegende Garantieerklärung.

Mögliche Störungen



Vor jeder Störungsbeseitigung

- Gerät ausschalten
- Netzstecker ziehen

Problem	mögliche Ursache	Beseitigung
Stamm wird nicht gespalten (zu wenig Spaltleistung)	<ul style="list-style-type: none"> ⇒ Stamm ist nicht richtig positioniert ⇒ Stamm überschreitet die zulässigen Abmessungen oder das Holz ist für die Leistung der Maschine zu hart ⇒ Spaltkeil spaltet nicht ⇒ Öl-Leck ⇒ Hydraulikdruck zu niedrig ⇒ falsche Anschlussleitung (länger als 10 m oder zu kleiner Aderquerschnitt) 	<ul style="list-style-type: none"> ⇒ positionieren Sie den Stamm erneut ⇒ Stamm auf zulässige Abmessungen schneiden ⇒ Spaltkeil schärfen, auf Grat oder Kerben prüfen ⇒ Legen Sie ein Stück Karton unter den Holzspalter, um das Leck zu finden. Zur Problembeseitigung wenden Sie sich an den Hersteller. ⇒ Ölstand überprüfen; wenn nötig Öl nachfüllen. Problem ist nicht zu beheben, bitte wenden Sie sich an den Hersteller. ⇒ richtige Anschlussleitung verwenden
Spaltsäule fährt schwankend oder mit starken Vibrationen ein	<ul style="list-style-type: none"> ⇒ Luft im Kreislauf ⇒ Spaltsäule nicht ausreichend eingefettet bzw. eingeölt 	<ul style="list-style-type: none"> ⇒ Öltankverschluss öffnen ⇒ Ölstand überprüfen; wenn nötig Öl nachfüllen. ⇒ Spaltsäule einfetten oder mit einem umweltfreundlichen Sprühöl einölen. Problem ist nicht zu beheben, bitte wenden Sie sich an den Hersteller.
Spaltsäule fährt nicht ein	<ul style="list-style-type: none"> ⇒ Hydraulikpumpe defekt 	<ul style="list-style-type: none"> ⇒ Zur Problembeseitigung wenden Sie sich an den Hersteller.
Motor läuft nicht an	<ul style="list-style-type: none"> ⇒ Netzspannung fehlt ⇒ Anschlusskabel defekt ⇒ Elektromotor defekt 	<ul style="list-style-type: none"> ⇒ Absicherung überprüfen ⇒ Anschlusskabel austauschen bzw. von einem Elektrofachmann überprüfen lassen ⇒ Zur Problembeseitigung wenden Sie sich an den Hersteller.









Bei weiteren Fehlfunktionen setzen Sie sich bitte mit unserem Kundendienst in Verbindung.



Bei Fragen: Telefon 08222/41 30

- 605
- 607
- 613
- 622
- 625

Technische Daten

Modell / Typ		ASP 6 L-2
Baujahr		siehe letzte Seite
Spaltkraft		60 kN (6 t)
Hydraulikdruck		21,6 Mpa (216 bar)
Vorlaufgeschwindigkeit		ca. 0,04 m/sek. (3,6 cm/sek)
Rücklaufgeschwindigkeit		ca. 0,17 m/sek. (16,5 cm/sek)
Holzlänge		100 - 550 mm
Holzdurchmesser		80 - 300 mm
Spalthub		495 mm
Hydrauliköl (max.)		3,5 Liter
Hydrauliköl (bei Ölwechsel)		ca. 1,5 - 2,5 Liter
Elektromotorleistung		$P_1 = 3000 \text{ W}$ S6 40 %
Anschluss, Netzfrequenz, Kurzschlussstrom		230 V ~, 50 Hz, 1 kA
Schalldruckpegel L_{PA} (Leerlauf)		78,8 dB (A)
Schalldruckpegel L_{PA} (Lastlauf)		89,8 dB (A)
Abmessungen		Länge 840 x Breite 915 x Höhe 1495 mm
Gewicht		98,2 kg

Schaltplan

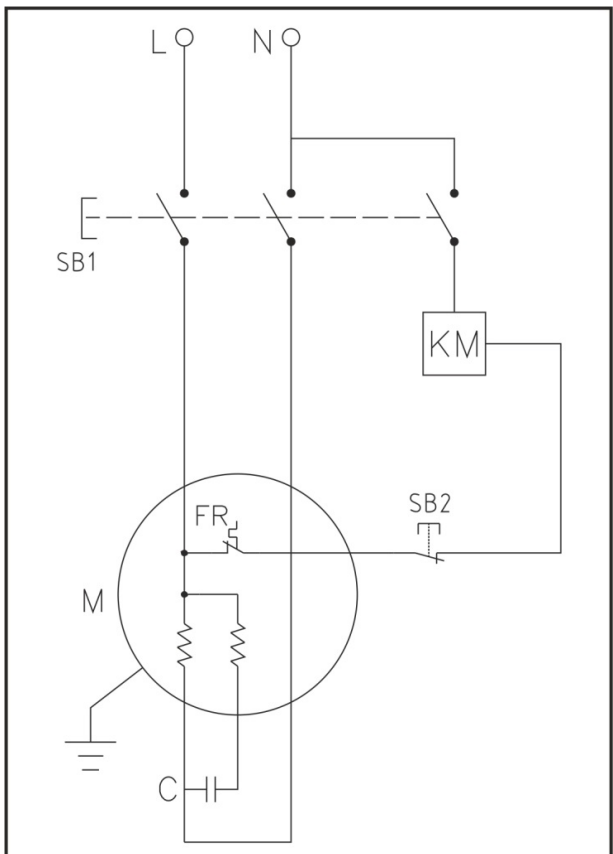

Hydraulikplan

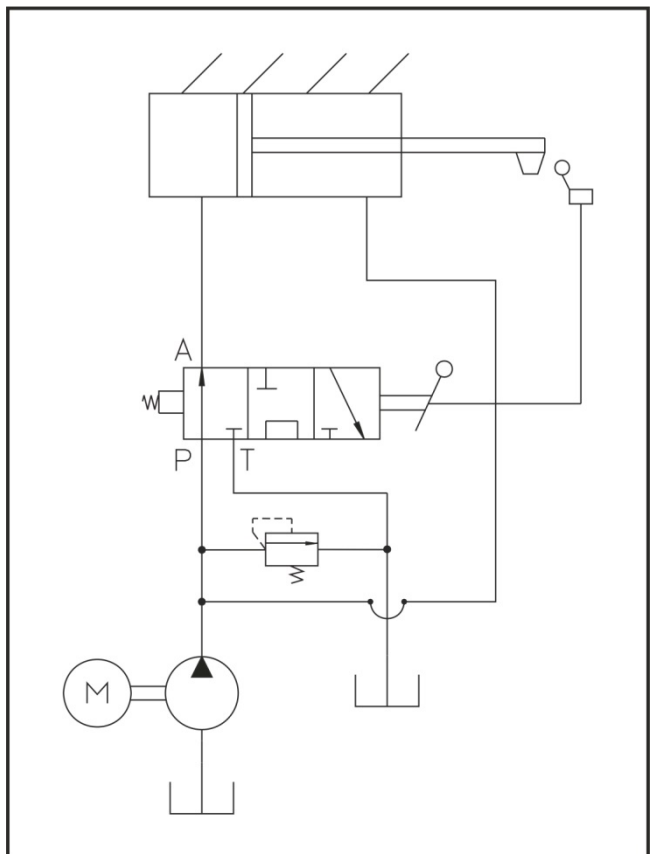

Technische Änderungen vorbehalten!



Do not operate machine before having read the operating instructions, understood all the notes and assembly the machine as described here.

Keep the instructions in a safe place for future use.

Contents

Extent of delivery	12
Symbols machine / operating instructions	12/13
Normal intended use	13
Residual risks	13
Safety instructions	13
Description of device / spare parts	15
Assembly	16
Location	16
Commissioning	16
Working with the log splitter	16
Maintenance and care	18
Transport instructions	19
Storage	19
Guarantee	19
Possible faults	19
Technical data	20
Wiring diagram	20
Hydraulic diagram	20
EC Declaration of Conformity	164

1 Extent of delivery

After unpacking, check the contents of the box for

- ▶ completeness
- ▶ possible transport damage.

1	Pre-assembled device unit	8	Table with splitting tray
2	Control arm, right	9	Wheels
3	Control arm, left	10	Fastener bag
4	Clamping claw	11	Operating instructions
6	Protection guard right	12	Assembly and operating instruction sheet
7	Protection guard left	13	Warranty declaration

Report any damage or missing items to your dealer, supplier or the manufacturer immediately. Complaints made at a later date will not be acknowledged.

Symbols on the machine



Carefully read operator's manual before handling the machine.



Wear hearing protection when working with the machine to protect your hearing.



Wear safety goggles when working with the machine to protect the eyes from chips and splinters.



Wear safety shoes when working with the machine to protect the feet from falling logs.



Wear safety gloves when working with the machine to protect the hands from chips and splinters.



Do not expose to rain. Protect against humidity.



It is prohibited to remove or modify protective and safety devices.



Must be operated by a single person only. Keep bystanders as well as pets and domestic animals away (minimum distance 5 m) from the danger zone.



Cutting and crushing risk! Never touch dangerous areas when splitting blade is moving.



Keep your workplace in an orderly condition! Untidiness can result in accidents.



Caution! Moving machinery parts.

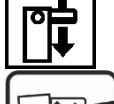

Always pay full attention to the splitting blade's movement.



Do not remove jammed logs with your hands.

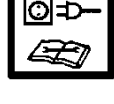

Caution! Switch off the motor and disconnect the mains plug before performing cleaning, maintenance or repair work.

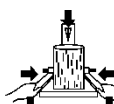

Hold the work piece when splitting with the clamping claw.



Dispose of the old oil properly (local oil disposal point). The old oil must not be poured into the ground or drainage system, or mixed with other waste.



Vent the hydraulic system before putting the log splitter into operation. (see "Start-up")



Lifting point



Strapping point



This product complies with European regulations specifically applicable to it.



Electrical devices do not go into the domestic rubbish.

Give devices, accessories and packaging to an ecofriendly recycling.

According to the European Directive 2012/19/EU on electrical and electronic scrap, electrical devices that are no longer serviceable must be separately collected and brought to a facility for an environmentally compatible recycling.

Symbols operating instructions



Potential hazard or hazardous situation. Failure to observe these instructions may lead to injuries or cause damage to property.



Important information on proper handling. Failure to observe these instructions may lead to malfunction.



User information. This information helps you to use all the functions optimally.



Assembly, operation and servicing. Here you are explained exactly what to do.



Please refer to the attached assembly and operating instruction sheet for references to figure numbers in the text.



- Unauthorised modifications on the log splitter exclude a liability of the manufacturer for damages of any kind resulting from it.
- Only persons who are familiarised with the device and informed about possible risks are allowed to prepare, operate and service this device. Repair works may only be carried out by us or by a customer service agent nominated by us.

Residual risks

⚠ Even if used properly, residual risks can exist even if the relevant safety regulations are complied with due to the design determined by the intended purpose.

Residual risks can be minimised if the “Safety advices” and the “Intended usage” as well as the whole of the operating instructions are observed.

Observing these instructions, and taking proper care, will reduce the risk of personal injury or damage to the equipment.

- Risk of injury from ejected wood pieces.
- Risk of injury to feet from wood dropping down
- Risk of injury to fingers when detaching jammed wood pieces
- Noncompliance with safety instructions may result in injuries of the operator or property damages.
- Carelessness, failure to comply with the safety regulations and incorrect use can result in injuries to your hands and fingers when the splitting blade is moving.
- Risk from electricity when using improper electrical connections.
- Touching live parts of opened electrical components.
- Risk of fire and slipping by leaking hydraulic fluid.
- Impairment of hearing when working on the machine for longer periods of time without ear protection.

In addition, in spite of all the precautionary measures taken, non-obvious residual risks can still exist.

Normal intended use

- The log splitter must only be used for splitting logs.
- The log splitter is only applicable for the private utilization in the field of house and hobby.
- Only straight-cut logs are suitable for use with the log splitter.
- Metal parts (nails, wire etc.) must be removed from logs before splitting.
- The intended usage also includes compliance with the operating, servicing and repair conditions prescribed by the manufacturer and following the safety instructions included in the instructions.
- The relevant accident prevention regulations for the operation as well as the other generally acknowledged occupational medicine and safety rules must be complied with.
- Every other form of use is considered improper use. The manufacturer accepts no liability for any damages resulting from improper use, and any risk is in this case borne solely by the user.

Safety instructions

Before starting this device, read and keep to the following advice. Also observe the preventive regulations of your professional association and the safety provisions applicable in the respective country, in order to protect yourself and others from possible injury.

- ⓘ Pass the safety instructions on to all persons who work with the machine.
- ⓘ Keep these safety instructions in a safe place.
- Persons who work with the firewood splitter must have received proper instructions about the intended work and be familiar with the use of the firewood splitter and the safety instructions.
- Make yourself familiar with the equipment before using it, by reading and understanding the operating instructions.
- Do not use the machine for unsuitable purposes (see “Normal intended use” and “Working with the log splitter”).

- Be attentive. Be observant. Attend to what you do. Start working with rationality. Do not use the device when you are tired or under the influence of drugs, alcohol or medications. One moment of carelessness when using the device can result in serious injuries.
- Children and young persons under 18 years of age as well as persons who have not read the instruction manual are not allowed to operate this product.
- Never work while persons, in particular small children, or pets are close to you.
- Do not allow other persons, especially children, to touch the tool or motor.

Personal protective equipment

- **Never work without suited protective equipment.**
 - Do not wear loose-fitting clothes or jewellery, they could be caught by movable parts.
 - Hairnet in case of long hair
 - eye and ear protection
 - Solid shoes with toe protection caps (safety shoes)
 - Long pants
 - protective gloves
 - First-aid material
 - Mobile telephone if required

Safety instructions – before working

Carry out the following checks before the initiation and regularly during the working process. Observe the relevant sections in the operating instruction manual:

- Is the device assembled completely and properly?
- Is the device in good and safe condition?
- Are the handles clean and dry?
- Before starting your work make sure that:
 - no other persons, children or animals stay within the working area,
 - you can always step back without any barriers,
 - you have always a secure standing position.
- Is workplace free of risks to stumble? Keep your workplace in an orderly condition! Untidiness can result in accidents - Risk of stumbling!
- Take environmental influences into consideration:
 - Do not work under insufficient light conditions (e.g. fog, rain, snow flurry or twilight).
 - Do not work in bad weather conditions (e.g. risk of lightning, rain, snow flurry).
 - Do not use this machine near inflammable liquids or gases.
- The operator is responsible for accidents or risks which occur to other persons or their properties.
- Ensure that you have stand in a secure standing position and maintain your balance at all times.
- Do not modify the machine or parts of it.

Safety instructions – operating

- Take up a working position which is close to the controls.
- Never stand on top of the machine.
- Turn off the device when taking a break so that nobody is at risk. Secure the device against unauthorized access.

Safety notices for firewood splitters

-  **The log splitter may only be operated by a single person.**
- Never try to split logs containing nails, wire or other similar objects.
- Already split wood and wood chips create a dangerous working area. The operator may stumble, slip or fall. Always keep the working area neat and tidy.
- Never place the hands on or near any moving parts of the machine when it is switched on.
- Only split wood that corresponds to the dimensions to be processed.

Safety instructions – while working

- Never work alone. Keep acoustic and visual contact to other persons at all times to allow immediate first aid in emergency cases.
- Immediately stop the engine at imminent danger or in emergency cases.
- Never leave the device running unattended.
- Immediately stop working when you feel unwell (e.g. headache, dizziness, nausea, etc.). Otherwise there is an increased risk of accidents.
- Do not overload the machine! You work better and safer in the given performance range.
- Take breaks when working so that the engine can cool down.

Behaviour in an emergency situation

- Initiate all required first aid measures suited for the injury and seek qualified medical advice as quick as possible.
- Protect the injured person against further injuries and immobilise the injured person.

General safety instructions

- Use the machine, accessories, tools etc. in compliance with these instructions. When doing so take the work conditions and the activity to be carried out into account. The use of the machine for other than the intended applications may cause dangerous situations.
- Do not spray machine with water. (origin of danger electric current).
- Do not leave the machine standing in the rain or use when raining.
- Maintain the machine carefully:
 - Follow the maintenance instructions.
 - Keep handles dry and free of oil, resin and grease.

- Check the machine for possible damage:
 - Before further use of the machine the safety devices must be checked carefully for their proper and intended function. Only operate the device with complete and correctly attached safety equipment and do not alter anything on the device that could impair its safety.
 - Check whether movable parts function perfectly and do not stick or whether parts are damaged. All parts must be correctly installed and fulfil all conditions to ensure perfect operation.
 - Damaged safety devices and parts must be properly repaired or exchanged by a recognized, specialist workshop; insofar as nothing else is stated in the instructions for use.
 - Damaged or illegible safety labels have to be replaced.
- Do not allow any tool key to be plugged in!
Before switching on, checking always that all tools are removed.
- Store unused equipment in a dry, locked place out of the reach of children.
- Switch the machine off and remove the mains plug from the socket when
 - Carrying out repair work.
 - Performing maintenance and cleaning work.
 - Eliminating faults.
 - checking of connection cables whether they are swallowed or damaged
 - Storage and transport
 - Leaving unattended (even during short interruptions).

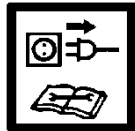

- ⚠ **Do not carry out repair operations on the machine other than those described in section “Maintenance” but contact the manufacturer or authorized customer service centres.**
- ⚠ **Repairs to other parts of the machine must be carried out by the manufacturer or one of his customer service points.**
- ⚠ **Use only original spare parts and accessory parts. Accidents can arise for the user through the use of other spare parts. The manufacturer is not liable for any damage or injury resulting from such action.**

Electrical safety

- Design of the connection cable according to IEC 60245 (H 07 RN-F) with a core cross-section of at least ⇒ 2.5 mm² for a maximum cable length of up to 10 m
- Never use the machine with a power supply cable of over 10 m in length. Longer power supply cables will cause a drop in voltage. The motor will not be able to provide its maximum performance and the operation of the machine will be impaired.
- Plugs and coupler outlets on connection cables must be made of rubber, non-rigid PVC or other thermoplastic material of same mechanical stability or be covered with this material.
- The connector of the connection cable must be splash-proof.

- When installing the power supply cable observe that it does not interfere, is not squeezed, bended and the plug connection does not get wet.
- Wind off completely the cable when using a cable drum.
- Do not use the cable for purposes for which it is not meant. Protect the cable against heat, oil and sharp edges. Do not use the cable to pull the plug from the socket.
- Regularly check the extension cables and replace them if they are damaged.
- Do not use any defective connection cables.
- When working outdoors, only use extension cables especially approved and appropriately labelled for outdoor use.
- Do not set up any provisional electrical connections.
- Never bypass protective devices or deactivate them.

⚠ **The electrical connection or repairs to electrical parts of the machine must be carried out by a certified electrician or one of our customer service points. Local regulations – especially regarding protective measures – must be observed.**

1 8 Description of device / Spare parts

➔ Please refer to the attached assembly and operating instruction sheet.

Pos.	Order no.	Designation
1	×	Preassembled device
2	×	Control arm, right
2A	359809	Operating arm guard right
2B	359818	Control arm
3	×	Control arm, left
3A	359810	Operating arm guard left
3B	359818	Control arm
4	359811	Clamping claw
6	359812	Protection guard right
7	359813	Protection guard left
8	×	Table with splitting tray
8A	359814	Table plate
8B	359816	Table shelf right
8C	359817	Table shelf left
9	359827	Wheel
10	×	Fastener bag
11	×	Operating instructions
12	×	Assembly and operating instruction sheet
13	×	Warranty declaration
14	×	Handle
15	×	Splitting blade
16	359819	Splitting column
17	359821	Stroke adjusting rod
18	359829	On/Off switch
19	359828	Motor
20	359835	Oil tank cap with dip stick
21	359566	Oil drain plug
22	359826	Wheel axle
23	359836	Hydraulic valve (not illustrated)
24	400142	Hydraulic oil (1 litre)
25	359807	Safety label

Assembly

- ⚠ **Connect the firewood splitter to the power supply system only after having finished the complete assembly.**

Mount the wheels, the table and the operating arms as shown in Figures 2 – 6 in the assembly and operating chart.

- ⚠ **Make sure after mounting that all screws are tightened firmly.**

Location

- ⚠ **10** The machine must be placed in a stable manner on a solid and flat surface (such as concrete floor). To ensure the stability, it is necessary to screw the machine with two dowels and screws (at least M10 x 80) on the ground.

Ensure that the working area meets the following conditions:

- secured against slipping
- even
- free of tripping hazards
- adequate light

- ⚠ **Do not operate the machine in the direct vicinity of gas or petrol pipes or containers, or any other easily inflammable materials.**

Commissioning

- Check that the machine is completely and correctly assembled.
- Before each use, check
 - Connection cables for defects (cracks, cuts, etc.).
 - ⚠ **Do not use any defect cables**
 - there are no damages at the machine (see „safety instructions“)
 - all screws are tight.
 - check the hydraulic system for any possible leaks
 - hydraulic hoses and fittings
 - shut-off devices
 - the oil level

Bleeding

15 Vent the hydraulic system before putting the log splitter into operation.

- Unscrew the oil cap (20) by several turns so that air may escape from the oil tank.
- Leave the oil cap open during operation.
- Close the oil cap before moving the log splitter, as otherwise oil will leak at this point.

- ⓘ If the hydraulic system is not vented, the trapped air will damage the seals and cause permanent damage to the log splitter.

Mains connection

- Compare the voltage given on the machine model plate with the mains voltage and connect the machine to the relevant and properly earthed plug.
- Only use extension cables with sufficient core cross-section.
- Connect the machine via a 30 mA fault current safety switch.

ⓘ **Fuse protection: 16 A time-lag** 

 **Switching on:**

Press the green button.

 **Switching off**

Press the red button.

⚠ **Prior to every use, check the function of the disconnection mechanism (by switching on and off).**

Do not use any device where the switch can not be switched on and off. Damaged switches must be repaired or replaced immediately by the customer service.

Restart protection in case of power failure (zero-voltage initiator)

- ⓘ The equipment will switch off automatically if there is a power cut. Re-press the green button to switch it on again.

Hydraulics

⚠ **Check the hydraulic lines and hoses before each use.**

- Never operate the machine in the event of any possible danger from hydraulic fluid.
- Ensure that the machine and working area are clean and free of oil.
Danger of slippage or fire!
- Check the hydraulic reservoir regularly to ensure that it contains enough hydraulic oil (see “Care and maintenance”).

Working with the log splitter

What type of logs can I split?

Size of logs

Log length	min. 100 – max. 550 mm
Log diameter	min. 80 – max. 300 mm

The log diameter is a recommended guideline figure, because:

- thin logs can be difficult to split if they contain knots or if the fibres are too strong.

Do not try to split green logs. Dry logs are much easier to split, and do not cause jams as often as green (damp) wood.

- ⚠ Hardwood tend to bursting: Exercise utmost caution! Be aware that wood with knots can burst open. Never split wood that has not been debranched beforehand.**

Special instructions for splitting logs:

Preparations

11 The logs to be split should be cut to the maximum dimensions. Ensure also that the logs are cut straight and square. Wood with slanting ends can slip off during splitting.

Place the log properly on the log splitter, so as not to cause any risk of stumbling or falling to the operator.

- i** **12** Check before splitting if the splitting column has been sufficiently lubricated to allow its trouble-free retraction and extension.

Operating

Two-hand operation

- ⚠ This log splitter shall be operated by a single person only. Never allow that two or more persons operate this log splitter.**

- ⚠ Never block the control handles (clamping claws).**

1. Press the green switch on the electric motor. Wait a few moments until the motor has reached its operating revolutions and the required pressure has been built up in the hydraulic pump.

i At temperatures below -5°C , let the log splitter run for at least 15 min. in neutral to heat up the oil.

2. Press both operating handles down simultaneously.

➔ The splitting blade falls down and splits the log.

3. Release the two control handles, the splitting blade returns to its initial position.

i If you only release one control handle, then the splitting blade remains where it is.

- ⚠ Before each use, make sure that the operating handles function properly.**

Adjusting the stroke height

In case of shorter wood pieces the efficiency can be increased by shortening the return of the splitting cutter.

- Place the log on the splitting table and press the two control handles to bring the splitting blade down to approx. 2 cm above the log.
- Release one control handle so that the blade stays in this position.
- Pull out power plug
- Release the second control handle.
- 13** Loosen the locking screw (A). Pull out the stroke adjustment rod (13) as far as it will go and then tighten the locking screw (A) firmly again.

Splitting logs:

1. Place the log to be split vertically on the table.

i Make sure that the log stands vertically on the table. Never try to split the log horizontally.

i Only split the logs in the direction of the wood fibres. The machine can be damaged if you try to split wood across the grain.

2. **14** Hold the log tight with the clamping claws. For a safe and stable splitting, the log must be centered between the clamping jaws.

i Make sure that the clamping jaws are adjusted according to the log diameter. For small diameters, they have to be adjusted inwards..

- ⚠ Remove split wood pieces from your direct working area. This helps to avoid accidents.**

- Never try to split two logs at once.
- Never try to remove or replace the log during the splitting process.

i Never try to force the splitting of the log by maintaining the pressure for several seconds. This can lead to damage to the machine.

Position the log on the table again and repeat the splitting phase, or put the log on one side.

How to release a jammed log?

There is a risk of knotted logs getting stuck during the splitting process.

- Switch machine off and disconnect the power.
- Do not remove jammed logs with your hands.
- Carefully move the stuck log with a crowbar backwards and forwards to loosen it. Don't damage the splitting pillar.

- ⚠ Never hammer on the stuck log.**

- ⚠ Never use a saw to cut the stuck log out of the machine.**

- ⚠ Do not enlist the aid of a second person - this is a one-man job.**

Finishing work:

- Bring the splitting blade to the lower position (run-in state).
- Release one of the control handles.
- Switch off the machine and disconnect the mains plug.
- Follow the care and maintenance instructions.

Maintenance and care



Before each maintenance and cleaning work

- Switch off device.
- Pull out power plug

Maintenance and repair work other than those described in this chapter is only allowed to be carried out by service staff.

For maintaining and cleaning, removed security devices must unconditionally be mounted properly and proved again.

Only use genuine spare parts. Other than genuine parts may result in unpredictable damages and injury.

Be sure to have removed any tools from the machine after completion of service work.

⚠ Wear protective gloves in order to avoid injury to the hands.

- ⓘ Observe the following in order to keep the log splitter in good working order:
 - Clean the machine thoroughly after you have finished using it.
 - Remove any resin remains on the machine.
 - Check the oil level and change the oil as necessary.
- **Check the device for obvious defects such as**
 - loose fastening elements
 - worn or damaged components
 - correctly assembled and faultless covers and protective devices.
- Check hydraulic hoses and hose connections regularly for any leaks and firm fitting.
- **12** Lubricate the splitting column (16) regularly or oil it using environmentally friendly spray oil.

Sharpening the splitting blade

- ⓘ After longer operating periods, for reduced splitting performance or slight deformation of the cutting edge, grind the splitting blade or sharpen it with a fine file (remove burrs).

How do I check the oil level?

1. The splitting column must be in run-in state.
2. **16** Now remove the dipstick.
3. Clean the dipstick and the oil seal.
4. Replace the dipstick fully into the oil reservoir.
5. Now remove the dipstick again, and read off the oil level.
 - 17** The oil level must lie between MIN and MAX.
 - ➔ Replenish the same type of oil if the level is too low (MIN or less).
6. Check the oil seal and replace it if it is damaged in any way.
7. Replace the dipstick into the oil reservoir.
 - ⓘ Release the dipstick by a few turns to allow the air to escape from the oil tank.

When should I change the oil?

The first oil change should be carried out after 50 operating hours, and then every 500 operating hours.



Two persons are required.



Changing the oil:

1. The splitting column must be in run-in state.
2. **16** Now remove the dipstick.
3. Place a container under the log splitter to catch the old oil. The container should have a capacity of at least 3.5 litres.
4. **16** Screw off the drain plug (21) to allow the oil to flow out.
 - ⓘ The entire oil will not drain but a residue will remain in the oil circulation.
5. Insert the seal and drain plug again.
6. **17** Pour in the new hydraulic oil (Quantity, see "Technical Data") using a clean funnel.
 - ⓘ **Fill in the oil slowly and not all at once.**
 - Check the oil level in between.**
 - Never fill in too much oil.**
7. Clean the dipstick and the oil seal.
8. Check the oil seal and replace it if it is damaged in any way.
9. Replace the dipstick into the oil reservoir.
 - ⓘ Release the dipstick by a few turns to allow the air to escape from the oil tank.
10. After an oil change, let the splitting column move up and down several times without load.

Dispose of the old oil properly (local oil disposal point). The old oil must not be poured into the ground or drainage system, or mixed with other waste.

Hydraulic oil

- ⓘ We recommend the following hydraulic oils for the hydraulic cylinder:
 - Shell Tellus T 22
 - Aral Vitam Gf 22
 - BP Energol HLP 22 ➔ order no. 400142 (1 litre)
 - Mobil DTE 11
 - or equivalent

Do not use any other types of oil. The use of any other type of oil will adversely affect the operation of the hydraulic cylinder.

Transport instructions

Before each transport



- Retract the splitting column
- Switch off device.
- Close the oil cap.
- Pull out power plug
- Remove the split wood

7 To transport the machine, grasp the handle (14) and tilt the log splitter slightly towards you. The log splitter can be easily transported in this position.

- **9** Use the lifting point (A) provide for transport with a crane.
- Secure the device against tipping over or sliding away when transporting it by crane.
- When transporting the product within a car put it in the boot or on a separate loading area.
 - 9** While doing so, secure the log splitter at the points provided with straps.

Storage

Before each storage



- Retract the splitting column
- Switch off device.
- Close the oil cap
- Pull out power plug

Store machines that are not in use in a dry locked place protected against frost and outside the reach of children and unauthorized persons.

Before extended storage, please observe the following to increase the service life of the device and to ensure smooth operation:

- Thoroughly clean the device.
- Check the device for damaged or worn parts.

Guarantee

Please observe the enclosed terms of guarantee.

Possible faults











Before each fault elimination:

- Switch off device.
- Pull out power plug

Problem	Possible Cause	Remedy
Logs are not being split properly (insufficient splitting performance)	<ul style="list-style-type: none"> ⇒ The log is not positioned correctly ⇒ The log exceeds the maximum dimensions or the wood is too hard for the performance of the machine ⇒ Splitting blade does not split log ⇒ Oil leak ⇒ Hydraulic pressure too low ⇒ Incorrect connecting lead (longer than 10 m or too small cable cross-section). 	<ul style="list-style-type: none"> ⇒ Reposition the log correctly ⇒ Cut the log to the required dimensions ⇒ Sharpen splitting blade, check for burrs or notches ⇒ Place a sheet of cardboard under the log splitter in order to locate the leak. To correct the problem, refer to the manufacturer ⇒ Check the oil level and add more oil if necessary ⇒ If the problem cannot be rectified, refer to the manufacturer ⇒ Use the correct connecting lead
Splitting column moves unsteadily or with strong vibrations.	<ul style="list-style-type: none"> ⇒ Air in the circuit ⇒ Splitting column not sufficiently lubricated or oiled 	<ul style="list-style-type: none"> ⇒ Open oil tank cap ⇒ Check the oil level and add more oil if necessary ⇒ Lubricate splitting column or oil with environmentally friendly spray oil. ⇒ If the problem cannot be rectified, refer to the manufacturer
Splitting column does not move in.	<ul style="list-style-type: none"> ⇒ Hydraulic pump defective 	<ul style="list-style-type: none"> ⇒ To correct the problem, refer to the manufacturer
Motor does not start	<ul style="list-style-type: none"> ⇒ No power supply. ⇒ Mains cable defective. ⇒ Electric motor defective 	<ul style="list-style-type: none"> ⇒ Check fuses. ⇒ Replace the connection cable or have it checked by an electrician ⇒ To correct the problem, refer to the manufacturer

In case of further faults or inquiries please contact your local dealer.

Technical data

Type / Model		ASP 6 L-2
Year of construction		see last page
Splitting force		60 kN (6 t)
Hydraulic pressure		21.6 Mpa (216 bar)
Feed speed		ca. 0.04 m/sek. (3.6 cm/sek)
Return speed		ca. 0.17 m/sek. (16.5 cm/sek)
Log length		100 – 550 mm
Log diameter		80 – 300 mm
Stroke		495 mm
Hydraulic oil (max.)		3.5 litres
Hydraulic oil (oil change)		ca. 1.5 - 2.5 litres
Electric motor performance		$P_1 = 3000 \text{ W}$ S6 40 %
Power supply, Short circuit-current		230 V~ 50 Hz, 1 kA
Sound pressure level L_{PA} (Idling)		78.8 dB (A)
Sound pressure level L_{PA} (Operation under load)		89.8 dB (A)
Dimensions		Length 840 x Width 915 x Height 1495 mm
Weight		98.2 kg

Wiring diagram

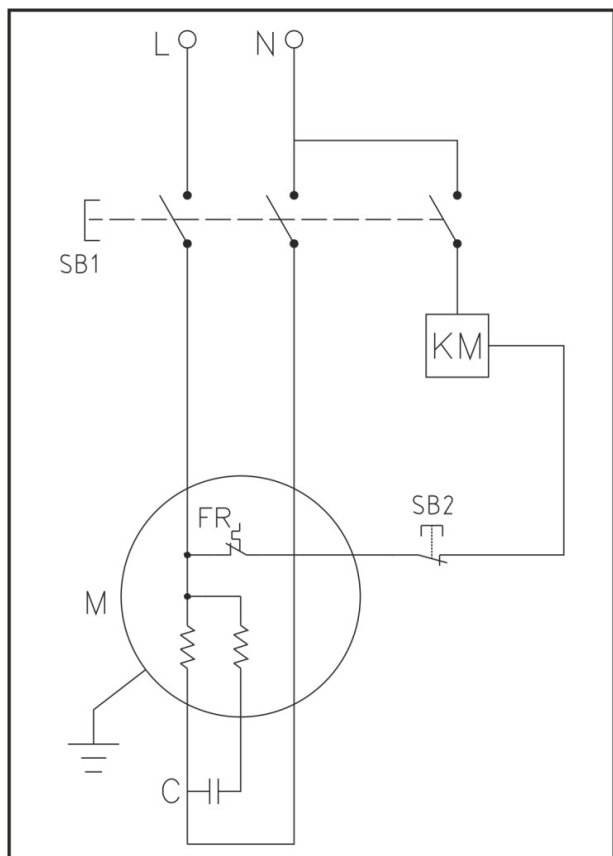

Hydraulic diagram

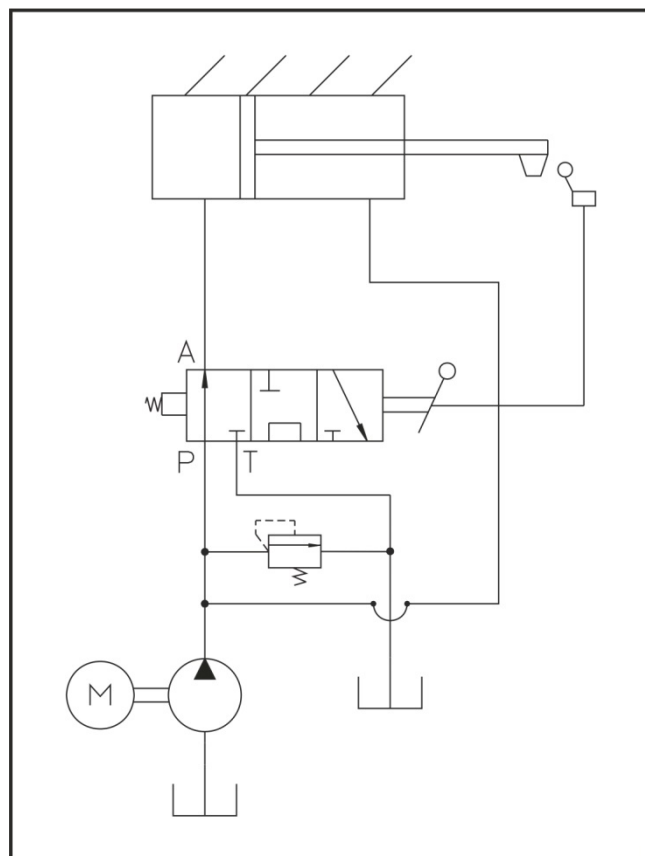

Technical modifications reserved!



Vous ne devez pas mettre la machine en route avant d'avoir lu attentivement ce mode d'emploi, d'avoir observé toutes les informations indiquées et d'avoir monté la machine comme décrit.

Conserver ces indications pour une future utilisation.

Sommaire

Etendue de la fourniture	21
Symboles figurant sur ces appareils / sur la notice d'instructions	21/22
Utilisation conforme	22
Risques résiduels	22
Consignes de sécurité	23
Description de l'équipement / Pièces de rechange	25
Montage	25
Installation	25
Mise en service	25
Travaux avec fendeur de bois à brûler	26
Maintenance et entretien	27
Consignes de transport	28
Stockage	28
Garantie	28
Défauts possibles	29
Caractéristiques techniques	30
Schéma électrique	30
Schéma hydraulique	30
Déclaration de conformité CE	164

1 Etendue de la fourniture

Après le déballage de la machine, vérifiez le contenu du carton quant à

- ▶ le caractère complet de la fourniture
- ▶ les éventuels dommages dus au transport.

1	Unité de l'appareil pré-montée	8	Plateau avec plan de dépose du bois à fendre
2	Bras de commande droit	9	Roues
3	Bras de commande gauche	10	Sachet à vis
4	Griffe de serrage	11	Notice d'instructions
6	Étrier de protection droit	12	Fiche de montage et d'utilisation
7	Étrier de protection gauche	13	Déclaration de garantie

Informez immédiatement le revendeur, le transporteur et / ou le fabricant en cas de réclamation. Toute réclamation ultérieure sera rejetée.

Symboles figurant sur l'appareil



Avant la mise en service, lire et respecter la notice d'instructions et les consignes de sécurité.



Durant les travaux, porter un dispositif de protection de l'ouïe, de protéger de l'ouïe.

Durant les travaux, porter des lunettes afin de protéger les yeux contre les copeaux et les éclats.



Durant les travaux, porter des chaussures de sécurité afin de protéger les pieds contre une chute accidentelle des troncs.



Durant les travaux, porter des gants de protection afin de protéger les mains contre les copeaux et les éclats.



Ne pas laisser la machine sous la pluie. Protéger la machine de l'humidité.



Il est interdit de démonter ou de modifier les dispositions de protection et de sécurité.



Conçu exclusivement pour l'utilisation par une personne ! Les autres personnes, tout comme les animaux domestiques et de rente, doivent respecter une distance minimale (5 m).



Danger de coupure et de coincement, ne jamais toucher les zones dangereuses tant que le fendoir se déplace.



Veillez à maintenir la zone de travail en ordre! Le désordre peut être la cause d'accidents.



Attention! Pièces de machine en mouvement ! Fixez toujours toute votre attention sur le mouvement de la lame à fendre.



N'enlevez pas les souches coincées avec les mains.

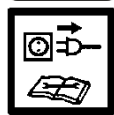

Attention! Arrêter le moteur et débrancher la fiche de contact avant toute opération d'entretien, de remise en état ou de nettoyage.

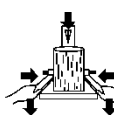

Pendant le fendage, fixer le morceau de bois à l'aide des griffes.



Éliminer l'huile usée conformément à la réglementation en vigueur (point de collecte d'huile usée sur place). Il est interdit de déverser les huiles usées dans le sol ou de les mélanger aux déchets.

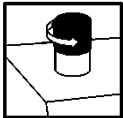

Purgez l'air du système hydraulique avant de mettre la fendeuse à bois de chauffage en service. (voir « Installation »)



Point de levage



Point d'arrimage



Le produit est conforme aux directives européennes applicables spécifiquement au produit.



Ne jamais évacuer les appareils électriques avec les ordures ménagères.

Recycler les appareils, accessoires et emballages de façon compatible avec l'environnement.

Conformément à la directive européenne 2012/19/UE relative aux déchets d'équipements électriques et électroniques, les appareils électriques ne pouvant plus être utilisés doivent être collectés séparément et recyclés d'une manière respectueuse de l'environnement.

Symboles figurant sur la notice d'instructions



Danger imminent ou situation dangereuse. Le non-respect de ces consignes peut provoquer des blessures ou des dommages matériels.



Consignes d'utilisation conforme importantes. Le non-respect de ces consignes peut entraîner des défauts fonctionnels.



Consignes d'utilisation. Ces indications sont d'une aide précieuse pour un emploi optimal des différentes fonctions.



Montage, utilisation et entretien. Ce chapitre détaille les travaux et interventions à effectuer.



Consultez la fiche de montage et d'utilisation ci-jointe lorsque le texte fait référence au numéro d'un schéma.



Utilisation conforme

- Le fendeur de bois à brûler convient uniquement pour fendre le bois.
- La fendeuse est destinée exclusivement à l'utilisation privée dans les domaines du bricolage et de l'entretien de la maison.
- Seul le bois découpé convient pour le fendeur de bois à brûler.
- Les pièces métalliques (clous, fil, etc.) doivent impérativement être retirées du bois à fendre.

- L'utilisation conforme comprend également le maintien des conditions de service, d'entretien et de maintenance spécifiées par le constructeur et le respect des consignes de sécurité de cette notice d'instructions.
- Les prescriptions de prévention des accidents applicables au site d'exploitation ainsi que les dispositions de médecine du travail et de sécurité technique générales sont à respecter.
- Toute utilisation autre est non conforme. Le constructeur décline toute responsabilité pour les dommages en résultat – le risque incombe alors exclusivement à l'utilisateur.
- Le constructeur décline toute responsabilité pour les dommages provoqués par les modifications de l'appareil effectuées par l'utilisateur.
- La machine doit uniquement être assemblée, utilisée et entretenue par des personnes familiarisées avec elle et averties des dangers. Les réparations demeurent strictement réservées à notre SAV ou à un service après-vente nommé par nos soins.

Risques résiduels

⚠ Même en cas d'utilisation conforme de l'appareil et malgré le respect de l'intégralité des dispositions de sécurité, des risques résiduels peuvent persister pour des raisons de construction et de destination d'utilisation.

Les risques résiduels peuvent être minimisés en respectant les « Consignes de sécurité » et « L'utilisation conforme » indiquées dans la notice d'instructions.

Prendre des précautions et des égards afin de diminuer le risque de blessures corporelles et de dommages matériels.

- Risque de blessure par les morceaux de bois projetés
- Risque de blessure aux pieds si le bois à fendre tombe
- Risque de blessure aux doigts en dégagant des morceaux de bois coincés
- Les mesures de sécurité ignorées ou omises peuvent occasionner des blessures ou des endommagements.
- Le fendeur en déplacement risque de causer des blessures aux mains ou aux doigts pour autant que l'utilisateur soit inattentif, qu'il ne respecte pas les consignes de sécurité ou en cas d'emploi non conforme à l'usage prévu.
- Risque d'électrocution en cas d'utilisation de conducteurs électriques non conformes.
- Risque de contact avec des composants sous tension en cas d'ouverture de modules électriques
- Tout déversement d'huile hydraulique provoque le risque de glissement de l'opérateur et d'incendie des chutes de bois.
- Endommagement de l'ouïe en cas de travaux particulièrement longs sur la machine sans protection acoustique.

D'autres risques résiduels manifestes n'existent pas en cas de respect des précautions de sécurité.

Consignes de sécurité

Avant toute mise en service de ce produit, lire et respecter les indications suivantes et les consignes de sécurité en vigueur dans les pays respectifs afin d'éviter tout risque d'accident sur vous et les autres.

- ❗ Communiquer les consignes de sécurité à toutes les personnes qui travaillent avec la machine.
- ❗ Conserver les consignes de sécurité.
- Les personnes qui travaillent avec le fendeur de bois de chauffage doivent avoir été formées pour l'utilisation prévue et être familiarisées avec l'utilisation du fendeur de bois de chauffage ainsi que les consignes de sécurité.
- Avant utilisation, familiarisez-vous avec l'appareil à l'aide de la notice d'utilisation.
- Ne pas utiliser l'appareil à des fins non appropriées (voir « Utilisation dans les règles de l'art » et « Travaux avec le fendeur de bois à brûler »).
- Soyez attentif. Veillez à ce que vous faites. Travaillez de façon raisonnable. Ne jamais utiliser l'appareil lorsque vous êtes fatigué ou sous l'emprise de drogues, d'alcool ou de médicaments. Un seul moment d'inattention pendant l'utilisation de l'appareil risque de provoquer de graves blessures.
- Les enfants et les adolescents âgés de moins de 18 ans ainsi que les personnes non familières avec la notice d'instructions ne sont pas autorisés à se servir de l'appareil.
- Ne travaillez jamais lorsque des personnes, en particulier des enfants ou des animaux domestiques, se trouvent à proximité.
- Empêchez toute personne de toucher l'outil ou le moteur, notamment des enfants.

Équipement de protection personnel

- **Ne jamais travailler sans équipement de protection approprié :**
 - ne pas porter des vêtements larges ou des bijoux qui risquent d'être entraînés par les composants en mouvement
 - filet à cheveux pour les cheveux longs
 - lunettes de protection et un casque antibruit
 - chaussures solides avec coque de protection (chaussures de sécurité)
 - pantalons
 - des gants de travail
 - matériel de premier secours
 - éventuellement téléphone portable

Consignes de sécurité – avant de commencer le travail

Avant la mise en service de la machine et pendant le travail avec celle-ci, effectuer régulièrement les contrôles suivants. Respecter les chapitres correspondants du mode d'emploi :

- La machine est-elle montée complètement et en conformité°?
- La machine est-elle en bon état et en sécurité°?

- Les poignées sont-elles propres et sèches°?
- Avant de commencer le travail, assurez-vous que :
 - aucune personne, notamment aucun enfant, et aucun animal ne soient présents dans la zone de travail
 - vous pouvez vous retirer sans obstacle
 - vous avez pris une position stable.
- Le lieu de travail est-il exempt de risques de trébuchement°? Veillez à maintenir la zone de travail en ordre! Le désordre peut être la cause d'accidents - Risque de trébuchement!
- Tenir compte des conditions ambiantes :
 - Ne jamais travailler avec un éclairage insuffisant (par ex. sous le brouillard, la pluie, les bourrasques de neige ou le crépuscule).
 - Ne pas travailler lorsque les conditions météorologiques sont mauvaises (par ex. pluie, risque d'éclairs, les bourrasques de neige).
 - Ne pas utiliser la machine en proximité de liquides ou de gaz inflammables – risque d'incendie°!
- L'utilisateur est responsable pour tout accident ou risque provoqué à des personnes ou du matériel.
- Prenez correctement appui sur vos jambes et veillez à votre équilibre à tout moment.
- Ne pas modifier la machine ou les composants de celle-ci.

Consignes de sécurité - manipulation

- Veuillez adopter une position de travail située dans la zone des poignées de commande.
- Ne vous tenez jamais sur la machine.
- Pendant les pauses de travail, arrêter la machine de façon à ne mettre personne en danger. Empêcher les personnes non autorisées d'accéder à la machine.

Consignes de sécurité pour le fendeur de bois de chauffage

- ⚠ **Le fendeur de bûches convient uniquement pour une utilisation par une personne.**
- Ne jamais fendre de troncs contenant des clous, du fil ou d'autres objets.
- Le bois fendu et les copeaux de bois rendent la zone de travail dangereuse. Risque de trébuchement, glissement et de chute. Veillez à ce que la zone de travail reste ordonnée.
- Ne jamais placer les mains sur les pièces mobiles de la machine lorsque que cette dernière est en marche.
- Fendez uniquement du bois dont les dimensions sont conformes requises.

Consignes de sécurité – pendant le travail

- Ne jamais travailler tout seul. Garder en permanence le contact visuel et sonore avec d'autres personnes qui pourront vous secourir immédiatement en cas d'urgence
- En cas de danger ou d'urgence, arrêter le moteur immédiatement.
- Ne jamais faire tourner la machine sans surveillance.
- Arrêter le travail immédiatement lorsque des problèmes physiques apparaissent (par ex. maux de tête, nausées, mal au cœur etc.) – risque d'accidents accru°!

- Ne surchargez pas la machine! Elle travaille mieux et avec une sécurité accrue dans la plage indiquée.
- Faites des pauses pendant le travail afin de laisser le moteur refroidir.

Comportement en situation d'urgence

- Prenez les mesures de premier secours nécessaires en fonction de la blessure et consultez un médecin aussi rapidement que possible.
- Protégez la personne blessée d'autres atteintes, l'immobiliser le cas échéant.

Consignes de sécurité générales

- Utilisez la machine, les accessoires, les outils rapportés etc. conformément aux instructions de cette notice. Prenez en compte les conditions de travail et l'activité à exécuter. L'utilisation de la machine pour d'autres buts que celui prévu peut entraîner des situations dangereuses.
- L'appareil ne doit être arrosé d'eau. (source de risques : courant électrique).
- Ne pas travailler avec l'appareil lorsqu'il pleut et ne pas laisser l'appareil sous la pluie.
- Entretien la machine avec soin :
 - Respectez les instructions de maintenance.
 - Garder les poignées sèches et exemptes de résines, d'huiles et de graisses.
- Vérifiez si la machine est éventuellement endommagée.
 - Contrôlez avec soin le fonctionnement impeccable et conforme à l'usage prévu des équipements de sécurité avant de poursuivre l'utilisation de la machine. N'utiliser l'appareil que lorsque les dispositifs de protection sont complets et montés correctement. Ne jamais effectuer des modifications sur l'appareil qui risquent de compromettre la sécurité.
 - Vérifiez le fonctionnement correct des pièces mobiles et assurez-vous qu'elles ne sont ni coincées ni partiellement endommagées. Toutes les pièces sont à monter correctement et toutes les conditions requises sont à remplir afin de garantir une exploitation impeccable de l'appareil.
 - Les dispositifs de sécurité et les pièces endommagées doivent être réparés ou remplacés convenablement dans un atelier spécialisé agréé, à moins que d'autres informations ne soient mentionnées dans le mode d'emploi.
 - Les autocollants de sécurité endommagés ou illisibles doivent être remplacés.
- Ne laisser brancher aucun outil de l'appareil!
Avant la mise en service, toujours vérifier que les outils sont enlevés de la machine.
- Stocker les appareils non utilisés dans un lieu sec et fermé en dehors de la portée d'enfants.
- Débranchez la machine et débranchez la fiche de la prise de courant pour :
 - travaux de réparation
 - effectuer des travaux d'entretien et de nettoyage
 - réparer des dysfonctionnements
 - vérifier la torsion et l'endommagement des fils
 - stockage et transport

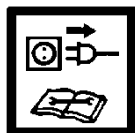

– et si vous quittez l'appareil (même s'il ne s'agit que d'une brève interruption du travail)

⚠ Ne pas effectuer réparations que celles décrites dans le chapitre « Entretien », s'adresser directement au constructeur ou au service après-vente compétent.

⚠ Les réparations sur les autres composants de l'appareil doivent être effectuées par le constructeur ou par un atelier S.A.V.

⚠ Utilisez uniquement des pièces de rechange et des accessoires d'origine. L'utilisation d'autres pièces détachées et d'autres accessoires pourraient entraîner un risque d'accident pour l'utilisateur, le fabricant dégageant toute responsabilité pour tout dommage encouru. Le constructeur décline toute responsabilité y résultant.

Sécurité électrique

- Exécution de la ligne de raccordement cf. IEC 60245 (H 07 RN-F) avec une section d'au moins
⇒ 2,5 mm² avec une longueur maximale de 10 m.
- Ne jamais employer de lignes d'alimentation de plus de 10 m de long. Les lignes d'alimentation plus longues occasionnent une chute de tension. Le moteur n'atteint plus sa puissance, le fonctionnement de la machine est restreint.
- Les fiches et prises des câbles de connexion doivent être en caoutchouc, PVC souple ou un autre matériau plastique souple à résistance mécanique égale, ou revêtus de cette matière.
- Les contacts enfichables de la rallonge doivent être protégés contre les projections d'eau.
- Pour la pose des câbles de connexion, veiller à ne pas les plier ou écraser et à ne pas mouiller la connexion.
- En cas d'utilisation d'un tambour, dérouler le câble complètement.
- N'utiliser pas le câble pour des fins non conformes. Protéger le câble de la chaleur, de l'huile et des arêtes vives. Ne pas tirer sur le câble pour retirer la fiche de la prise de courant.
- Vérifiez le câble de rallonge à intervalles réguliers et remplacez-le dès que vous constatez un endommagement.
- Ne pas utiliser des câbles de connexion défectueux.
- Pendant les travaux à l'extérieur, utilisez exclusivement des câbles de rallonge agréés et repérés en conséquence.
- Ne pas utiliser des connexions électriques provisoires.
- Ne jamais ponter ou mettre hors service les dispositifs de protection.

⚠ La connexion électrique et/ou les réparations sur les composants électriques de la machine doivent être effectuées par un électricien agréé ou par un atelier S.A.V. Respecter les réglementations locales, notamment celles concernant les mesures de protection.

1 8 Description de la machine / Pièces de rechange

➔ Prenez la fiche de montage et d'utilisation ci-jointe.

Pos.	Référence de cde.	Désignation
1	×	Appareil prémonté
2	×	Bras de commande droit
2A	359809	Protection du bras de commande droit
2B	359818	Bras de commande
3	×	Bras de commande gauche
3A	359810	Protection du bras de commande gauche
3B	359818	Bras de commande
4	359811	Griffe de serrage
6	359812	Étrier de protection droit
7	359813	Étrier de protection gauche
8	×	Tisch mit Spaltgutablage
8A	359814	Dessus de table
8B	359816	Plan de dépose droit
8C	359817	Plan de dépose gauche
9	359827	Roue
10	×	Sachet à vis
11	×	Notice d'instructions
12	×	Fiche de montage et d'utilisation
13	×	Déclaration de garantie
14	×	Poignée
15	×	Lame de fendage
16	359819	Colonne de fendage
17	359821	Tige de réglage de la course
18	359829	Interrupteur marche/arrêt
19	359828	Moteur
20	359835	Bouchon du réservoir d'huile avec jauge d'huile
21	359566	Vis de vidange d'huile
22	359826	Axe de roue
23	359836	Valve hydraulique (sans figure)
24	400142	Huile hydraulique (1 litres)
25	359807	Étiquette de sécurité

Montage

⚠ Ne connecter le fendeur de bois de chauffage au secteur qu'une fois l'assemblage achevé.

Monter les roues, le plateau ainsi que les bras de commande comme indiqué sur les figures 2 – 6 de la fiche de montage et d'utilisation.

⚠ S'assurer après le montage que toutes les vis sont bien serrées.

Installation

⚠ 10 La machine doit être posée de manière stable sur une surface ferme et plane (par ex. un sol en béton). Pour garantir la stabilité, il est nécessaire de visser la machine au sol à l'aide de deux chevilles et vis (au minimum M10 x 80).

Veillez à ce que la zone de travail remplisse les conditions suivantes :

- antidérapant
- plan
- ne présentant aucun risque de trébucher
- suffisamment éclairé

⚠ Il est interdit d'exploiter la machine à proximité de gaz naturel, de conduits d'essence ou d'autres matériaux très inflammables.

Mise en service

- Assurez-vous que la machine est montée complètement et correctement.
- Vérifier avant toute utilisation :
 - que les lignes de raccordement ne présentent pas de défauts (fissures, coupures ou autres).
 - ⚠ Ne pas utiliser de câbles défectueux.**
 - si l'appareil présente d'éventuels dommages (voir « consignes de sécurité »)
 - que toutes les vis sont serrées à fond
 - l'absence de fuites sur le système hydraulique.
 - les conduites hydrauliques et les raccords de tuyaux
 - les dispositifs d'arrêt
 - le niveau d'huile

Purge

15 Purgez l'air du système hydraulique avant de mettre la fendeuse à bois de chauffage en service.

- Dévissez un peu le bouchon du réservoir d'huile pour que l'air puisse s'échapper du réservoir d'huile.
- Laissez le bouchon du réservoir d'huile ouvert pendant l'exploitation.
- Avant de déplacer le fendeur de bûches, refermez le bouchon du réservoir d'huile afin d'éviter tout écoulement d'huile.

i Si le système hydraulique n'est pas purgé d'air, l'air enfermé détériorera les joints et la fendeuse de bois de chauffage de façon durable.

Branchement au secteur

- Comparez la tension de votre secteur avec la tension indiquée sur la plaque signalétique de la machine et raccordez la machine à une prise appropriée et conforme aux prescriptions.
- Utilisez un câble de rallonge de section suffisante.

- Raccordez la machine au moyen d'un commutateur de sécurité (interrupteur de protection contre les courants de court-circuit) de 30 mA.

 **Fuse: 16 A inerte** 

 **Mise en service**

Appuyez sur le bouton vert.

 **Arrêt de l'appareil**

Appuyez sur le bouton rouge.

 **Vérifiez avant chaque mise en marche si le dispositif de déconnexion (en mettant en marche et en arrêtant l'appareil) fonctionne correctement.**

Ne jamais utiliser un appareil dont l'interrupteur ne fonctionne pas. Les interrupteurs défectueux doivent immédiatement être réparés ou remplacés par le service après vente.

Sécurité de remise en marche en cas panne de courant (déclencheur à tension nulle)

 En cas de panne de courant, l'appareil s'arrête automatiquement. Pour le remettre en marche, appuyez à nouveau sur le bouton vert.

Système hydraulique

 **Avant chaque utilisation, vérifier les conduites et les flexibles hydrauliques.**

- Ne jamais exploiter la machine lorsque le liquide hydraulique présente un risque.
- Assurez-vous que la machine et la zone de travail sont propres et exemptes de tâches d'huiles. Risque de glissement et d'incendie !
- Contrôlez régulièrement si le réservoir contient suffisamment d'huile hydraulique (cf. entretien et maintenance)

Travaux avec fendeur de bois à brûler

Que puis-je fendre ?

Dimensions du bois à fendre

Longueur : 100 min. à 550 mm max.

Diamètre du bois° : 80 min. à 300 mm max.

Le diamètre est la valeur recommandée fournie à titre indicatif car :

- le bois de faible épaisseur se laisse difficilement fendre car il contient des trous provenant de nœuds ou les fibres sont trop épaisses.

Ne fendez pas de troncs verts. Les troncs secs entreposés se fendent beaucoup plus facilement et n'occasionnent pas de grippage aussi souvent que le bois vert (mouillé).

 **Les bois durs ont tendance à éclater: Procéder avec une extrême prudence!**

Veiller à ce que le bois dur ne puisse pas éclater. N'utiliser en aucun cas du bois qui n'est pas ébranché.

Instructions particulières pour la fente :

Préparations:

 **11** Préparez le bois à fendre afin qu'il présente les dimensions requises et veillez à ce que le bois soit coupé droit. Le bois coupé en biais peut glisser au moment où il est fendu.

Positionnez le bois sur le fendeur de manière à ne pas vous mettre en danger (risque de trébuchement).

 **12** Avant l'utilisation de la machine, vérifier si la colonne est suffisamment graissée afin de pouvoir l'insérer et la sortir sans difficulté.

Manœuvre

Exploitation à deux mains

 **Le fendeur de bûches convient uniquement pour une utilisation par une personne. Le fendeur de bûches ne doit jamais être utilisé simultanément par deux personnes ou plus.**

 **Ne bloquez jamais les poignées de commande (griffes de serrage).**

1. Appuyez sur le bouton vert. Attendez quelques secondes jusqu'à ce que le moteur atteigne sa vitesse finale et que la pression soit générée dans la pompe hydraulique.

 Laissez tourner le fendeur de bûches durant au moins 15 minutes à vide en cas de températures inférieures à – 5° C afin que l'huile puisse chauffer.

2. Abaissez simultanément les deux leviers de commande.

➔ Le fendeur s'abaisse et fend le tronc.

3. Relâchez les deux poignées de commande et le fendeur retrouve sa position initiale.

 Le fendeur s'immobilise dès que vous relâchez une poignée de commande.

 **S'assurer avant chaque utilisation que les poignées de commande fonctionnent correctement.**

Réglage de la hauteur de course

Pour les morceaux de bois de faible longueur, le rendement peut être augmenté en raccourcissant la course de retour de la lame de fendage.

1. Posez le tronc sur la table du fendeur et abaissez le fendeur jusqu'à environ 2 cm au dessus du tronc en abaissant les deux poignées de commande.

2. Relâchez une poignée de commande, ce qui a pour effet d'immobiliser le fendeur sur cette position.

3. retirer la fiche de la prise de courant

4. Relâchez la deuxième poignée de commande.

5.  **13** Desserrer la vis de fixation (A). Tirer la tige de réglage de la course (13) jusqu'en butée et resserrer fermement la vis de fixation (A).

Fente du bois :

- Placez le tronc à fendre en position verticale sur la table.
 - ⓘ Veillez à ce que le tronc soit bien droit sur la table. Ne fendez jamais le tronc couché ou de travers.
 - ⓘ Fendez le bois à fendre exclusivement dans le sens des fibres. Le fait de fendre le bois dans le sens contraire des fibres peut entraîner un endommagement de la machine.
 - 14** Maintenez le tronc en place à l'aide des griffes de serrage. Afin de pouvoir fendre le tronc d'une manière sûre et stable, ce dernier doit se trouver au milieu entre les griffes de serrage.
 - ⓘ Veillez à ce que les griffes de serrage soient réglées conformément au diamètre du bois. Si le diamètre est petit, elles doivent être dirigées vers l'intérieur.
- ⚠ Enlevez le bois fendu de votre espace de travail direct. Cela permet d'éviter les accidents du travail.**
- Ne jamais fendre deux troncs d'un coup.
 - Ne jamais rajouter ou remplacer le bois durant la procédure.
- ⓘ Ne jamais forcer la fente du tronc en maintenant la poussée durant plusieurs secondes. Cela pourrait endommager la machine.
Positionnez à nouveau le tronc sur la table et répétez l'opération de fendage ou mettez le tronc de côté.

Comment libérer un tronc coincé ?

Il se pourrait que le bois à fendre branchu soit coincé durant le fendage.

- Débranchez l'appareil et retirez la fiche de la prise au secteur.
- N'enlevez pas les souches coincées avec les mains.
- Tenter de bouger la bûche coincée avec précaution à l'aide d'une barre à mines afin de la décoincer. Ne pas endommager la colonne de fendage !

⚠ Ne jamais tenter de libérer le tronc coincé en se servant d'un marteau.

⚠ Ne tentez jamais de libérer le tronc coincé avec une scie.

⚠ Ne demandez pas d'aide à une seconde personne.

Achèvement du travail :

- Amenez le fendeur en position inférieure (état rétracté).
- Relâchez une poignée de commande.
- Arrêtez l'appareil et débranchez-le.
- Observer les instructions d'entretien et de maintenance.

Maintenance et entretien



Avant de toute intervention d'entretien et de nettoyage

- arrêter l'équipement
- retirer la fiche de la prise de courant

Les interventions d'entretien et de nettoyage non décrites dans ce chapitre doivent être effectuées par le S.A.V.

Les dispositifs de sécurité enlevés pour effectuer des interventions de maintenance ou de nettoyage doivent impérativement être remontés et vérifiés.

Utiliser exclusivement des pièces de rechange d'origine. L'utilisation de toute autre pièce peut provoquer des dégâts imprévisibles et des blessures.

Veillez à retirer l'outil et la clé à vis après l'entretien ou la réparation.

⚠ Porter des gants de protection afin d'éviter de se blesser les mains.

- ⓘ Observer les points suivants afin de ne pas entraver le bon fonctionnement du fendeur de bois à brûler :
 - Nettoyez soigneusement la machine après chaque utilisation.
 - Éliminez les résidus de résine.
 - Contrôlez le niveau d'huile, respectivement remplacez l'huile.

▪ Vérifier les défauts évidents de la machine tels que

- fixation détendue
- composants usés ou endommagés
- les défauts de montage ou d'état des couvercles et dispositifs de protection.
- contrôlez régulièrement l'étanchéité et la solidité des tuyaux hydrauliques et des tuyaux flexibles.
- **12** graissez la colonne de fendage (12) régulièrement ou huilez-la avec une huile à pulvérisation non-polluante.

Affûtage du fendeur

- ⓘ Meuler le fendeur ou l'aiguiser avec une lime fine (enlever les bavures) après une durée de service prolongée, en cas de réduction de la puissance de fendage ou d'une légère déformation de la lame.

Comment contrôler le niveau d'huile ?

- La colonne de fendage doit adopter son état rétracté.
- 16** Dévisser la jauge d'huile.
- Nettoyez la jauge d'huile et le joint d'étanchéité.
- Revisser fermement la jauge en place dans l'ouverture.
- Dévisser à nouveau la jauge d'huile.
 - 17** Le niveau d'huile doit se situer entre MIN et MAX.
 - ➔ Lorsque le niveau est insuffisant, (MIN ou moins), compléter le niveau par une huile de la même qualité.
- Contrôlez le joint d'étanchéité. Le remplacer en cas de détérioration.
- Remettre la jauge en place dans l'ouverture et la revisser fermement.

i Dévisser la jauge sur quelques tours afin que l'air puisse s'échapper du réservoir d'huile.

Quand faut-il faire une vidange ?

Première vidange après 50 heures de service puis toutes les 500 heures.

⚠ Deux personnes sont nécessaires.

🔧 Vidange°:

1. La colonne de fendage doit adopter son état rétracté.
2. **16** Dévisser la jauge d'huile.
3. Placez un récipient pouvant contenir 3,5 litres d'huile sous le fendeur de bois.
4. **16** Dévissez le bouchon d'écoulement (21) pour que l'huile puisse s'écouler.
 - i** Toute l'huile ne va pas s'écouler, il en restera un peu dans le circuit d'huile.
5. Remettez le joint et le bouchon d'écoulement en place.
6. **17** Versez l'huile hydraulique de rechange (Quantité voir « Caractéristiques techniques° ») à l'aide d'un entonnoir propre.
 - i** Verser l'huile lentement et en plusieurs fois.
 - Contrôler régulièrement le niveau d'huile.**
 - ⚠ Ne surtout pas verser trop d'huile.**
7. Nettoyez la jauge d'huile et le joint d'étanchéité.
8. Contrôlez le joint d'étanchéité. Le remplacer en cas de détérioration.
9. Remettre la jauge en place dans l'ouverture et la revisser fermement.
 - i** Dévisser la jauge sur quelques tours afin que l'air puisse s'échapper du réservoir d'huile..
10. Après une vidange d'huile, monter et descendre plusieurs fois la colonne sans charge.

Huile hydraulique

i Pour le cylindre hydraulique, nous recommandons les huiles hydrauliques suivantes :

- Shell Tellus T 22
- Aral Vitam Gf 22
- BP Energol HLP 22 → réf. de commande 400142 (1 litre)
- Mobil DTE 11
- ou des huiles équivalentes

Ne pas employer d'autres sortes d'huiles. L'emploi d'autres sortes d'huiles se répercute sur le fonctionnement du fendeur de bois de chauffage.

Consignes de transport

Avant chaque transport



- rentrer la colonne de fendage
- arrêter l'équipement
- fermer le couvercle du réservoir d'huile
- retirer la fiche du secteur
- retirer le bois à fendre

7 Pour le transport, saisir d'une main la poignée (14) et faire légèrement basculer le fendeur à bois vers soi. Le fendeur peut se transporter facilement dans cette position.

- **9** Pour le transport avec une grue, utiliser le point de levage prévu à cet effet.
- Protéger l'appareil pour éviter qu'il ne bascule ou glisse lorsque vous le transportez avec une grue.
- Transporter la machine uniquement dans le coffre de la voiture ou sur une surface de transport séparée.
 - 9** Sécuriser le fendeur de bois de chauffage sur les points prévus à cet effet à l'aide de sangles d'arrimage.

Stockage

Avant tout stockage:



- rentrer la colonne de fendage
- arrêter l'équipement
- fermer le couvercle du réservoir d'huile
- retirer la fiche de la prise de courant

Stocker les appareils non utilisés dans un lieu sec, fermé, protégé contre le gel, hors de portée des enfants et des personnes non autorisées.

Avant une période de stockage prolongée, tenir compte des instructions suivantes afin de prolonger la durée de vie de la machine et de garantir une utilisation aisée :

- Effectuer un nettoyage profond.
- vérifier si l'appareil contient des pièces endommagées ou usées.

Garantie

Veuillez tenir compte de la déclaration de garantie suivante.

Défauts possibles



Avant de procéder à l'élimination des défauts

- arrêter l'équipement
- retirer la fiche de la prise de courant

Problème	Cause possible	Elimination
Le tronc n'est pas fendu (puissance insuffisante).	<ul style="list-style-type: none"> ⇒ Positionnement incorrect du tronc ⇒ Le tronc dépasse les dimensions maximales autorisées ou le bois est trop dur pour la puissance de la machine ⇒ Le coin à refendre ne fend pas ⇒ Fuite d'huile ⇒ Pression hydraulique trop basse ⇒ Ligne d'alimentation incorrecte (plus de 10 m de long ou section trop faible) 	<ul style="list-style-type: none"> ⇒ Repositionner le tronc ⇒ Couper le tronc aux dimensions maximales autorisées ⇒ Affûter le coin à refendre, contrôler l'absence d'ébarbures et d'encoches ⇒ Placer un morceau de carton sous le fendeur pour localiser la fuite. Pour y remédier, s'adresser au constructeur. ⇒ Contrôler le niveau d'huile ; le cas échéant, en rajouter. Problème insoluble. Prière de s'adresser au constructeur. ⇒ Employer une ligne appropriée
La colonne de fendage se rétracte en oscillant ou en provoquant de fortes vibrations	<ul style="list-style-type: none"> ⇒ Le circuit contient de l'air ⇒ La colonne de fendage n'est pas assez lubrifiée. 	<ul style="list-style-type: none"> ⇒ Ouvrir le couvercle du réservoir d'huile ⇒ Contrôler le niveau d'huile ; le cas échéant, en rajouter. ⇒ Graisser la colonne de fendage ou l'huiler avec une huile à pulvérisation non-polluante. Problème insoluble. Prière de s'adresser au constructeur.
La colonne de fendage ne se rétracte pas	<ul style="list-style-type: none"> ⇒ Pompe hydraulique défectueuse 	<ul style="list-style-type: none"> ⇒ Pour y remédier, s'adresser au constructeur.
Le moteur ne démarre pas	<ul style="list-style-type: none"> ⇒ Absence de la tension du secteur ⇒ Câble de connexion défectueux ⇒ Moteur électrique défectueux 	<ul style="list-style-type: none"> ⇒ Vérifier les fusibles ⇒ Remplacer le câble d'alimentation ou le faire contrôler par un électricien ⇒ Pour y remédier, s'adresser au constructeur.

En cas de problèmes ou si vous avez des questions, n'hésitez pas à contacter votre revendeur local.

Caractéristiques techniques









Type / modèle		ASP 6 L-2
année de construction		voir la dernière page
Force de fendage		60 kN (6 t)
Pression hydraulique		21,6 Mpa (216 bar)
Vitesse d'entrée		ca. 0,04 m/sek. (3,6 cm/sek)
Vitesse de retour		ca. 0,17 m/sek. (16,5 cm/sek)
Longueur		100 - 550 mm
Diamètre du bois		80 - 300 mm
Course de dédoublement		495 mm
Huile hydraulique (maxi)		3,5 litres
Huile hydraulique (vidanger)		ca. 1,5 -2,5 litres
Puissance du moteur électrique		$P_1 = 3000 \text{ W}$ S6 40 %
Alimentation électrique, Courant de court-circuit		230 V~ 50 Hz, 1 kA
Niveau de pression sonore L_{PA} (Ralenti)		78,8 dB (A)
Niveau de pression sonore L_{PA} (Marche à charge)		89,8 dB (A)
Dimensions		longueur 840 x largeur 915 x hauteur 1495 mm
Poids		98,2 kg

Schéma électrique



Schéma hydraulique



Sous réserve de modifications techniques!

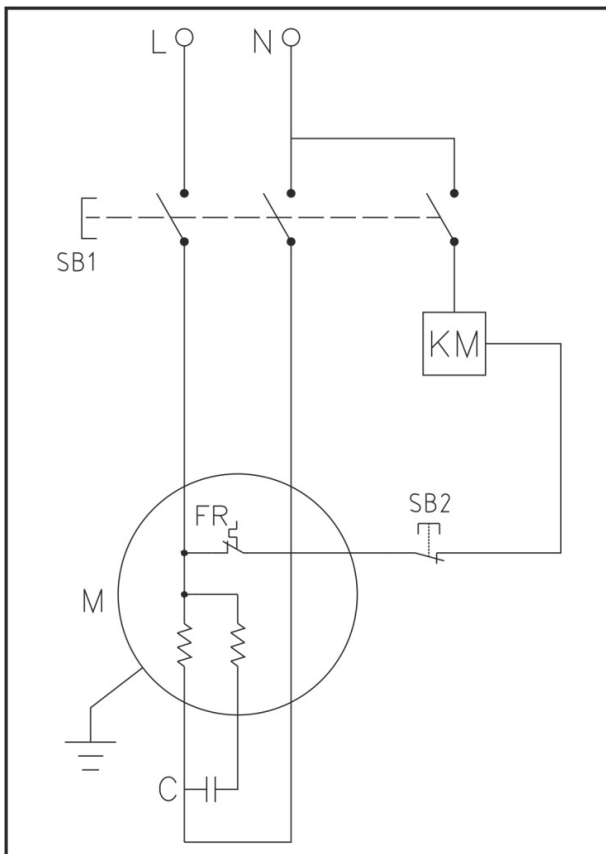
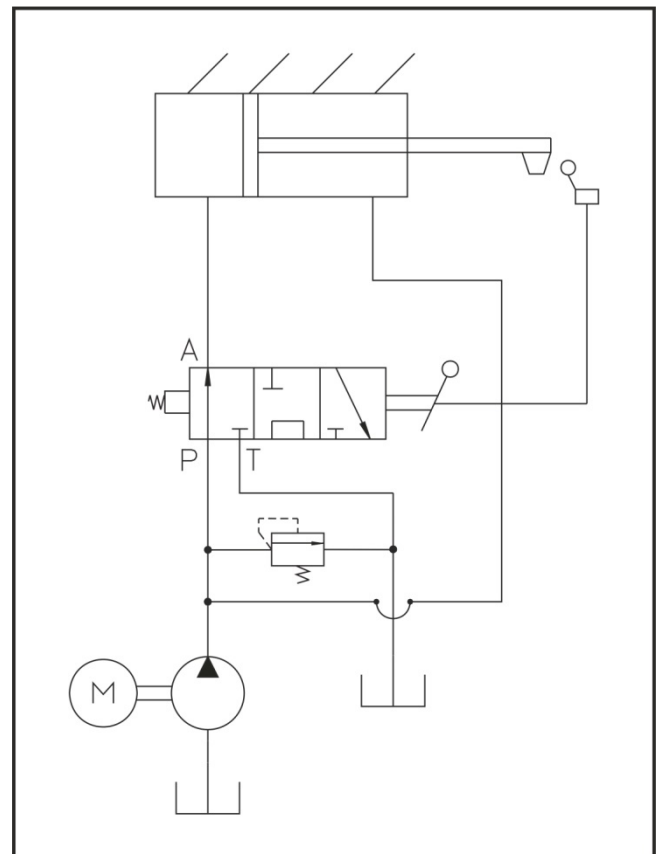

Вие не трябва да пускате машината в експлоатация, преди да сте прочел/а/ това ръководство за експлоатация, да сте обърнали внимание на всички зададени указания и да сте монтирали уреда, както е описано.

Пазете упътването за бъдещо ползване.

Съдържание

Обем на доставката	31
Символи на уреда / Ръководство за експлоатация	31/32
Употреба по предназначение	32
Остатъчни рискове	32
Инструкции за безопасност	33
Описание на уреда / резервни части	35
Монтаж	35
Поставяне	35
Пускане в експлоатация	35
Работа с уреда за цепене на дърва за горене	36
Техническа поддръжка	37
Указания за транспортиране	38
Съхранение	38
Гаранция	38
Възможни неизправности	39
Технически данни	40
Ел. схема	40
Хидравлична схема	40
Декларация за съответствие съгласно нормите на Европейската общност	164

1 Обем на доставката

След разопаковане проверете съдържанието на кашона за:

- ▶ комплектност
- ▶ евентуални повреди при транспорта.

1	Предварително монтиран уред	8	Маса с поставка за цепеница
2	Обслужващо рамо-дясно	9	Колела
3	Обслужващо рамо-ляво	10	Торбичка с болтове
4	Затягаща лапа	11	Упътване за експлоатация
6	Защитна скоба дясна	12	Ръководство за монтаж и обслужване
7	Защитна скоба лява	13	Гаранционна декларация

Рекламирайте незабавно пред продавача, доставчика или производителя. Предявени по-късно претенции няма да бъдат признати.

Символични означения на уреда



Преди пускане в експлоатация прочетете и спазвайте ръководството за обслужване и указанията за безопасност.



Да се носи защита за слуха

При работа да се носи предпазен визьор, за да се предпазва лицето от стърготини и трески.



При работа да се носят предпазни обувки, за да се предпазва стъпалото от падащи стволлове.



При работа да се носят предпазни ръкавици, за да се предпазват дланите от стърготини и трески.



Не излагайте на дъжд. Пазете от влага.



Забранено е да се отстраняват или да се променят предпазни приспособления и приспособления за безопасност.



За работа само на един човек! Лица, които не взимат участие, както и домашни и ползешни животни трябва да бъдат държани далеч от опасната област (минимално разстояние 5 m).



Опасност от порязване и премазване; никога да не се докасват опасни области, когато се движи разпорния клин.



Поддържайте работната Ви област подреден! Липсата на ред може да доведе до злополуки.



Внимание! Движещи се машинни части!

Винаги да се внимава за движението на плъзгача на стволловете.

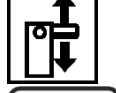

Да не се отстранява никога с ръце стъбло, което е заседнало в клина.



Внимание:

Преди ремонт, техническа поддръжка и почистване изключете двигателя и издърпайте щепсела от контакта.

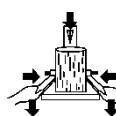

По време на цепенето дръжте детайла здраво със затягащите лапи.



Изхвърлете надлежно отработеното масло (сборен пункт за отработени масла на място). Забранено е отработеното масло да се изпуска в земята или да се смесва с отпадъците.

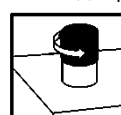

Преди да пуснете машината за цепене на дърва обезвъздушете хидравличната система. (вж. "Пуск")



Точка за вдигане



Точка за укрепване



Продуктът отговаря на специфичните за продукта действащи европейски директиви.



Електрическите уреди не бива да се изхвърлят в контейнерите за битови отпадъци.

Уредите, принадлежностите и опаковките трябва да се предават за преработка в съответствие с разпоредбите за опазване на околната среда.

Според европейската директива 2012/19/ЕО за старите електрически и електронни уреди неизползваемите електрически уреди трябва да се събират отделно и да се рециклират, без да се вреди на околната среда.

Символи на ръководството за експлоатация



Грозеща опасност или опасна ситуация. Неспазването на тези указания може да доведе до наранявания или материални щети.



Важни указания за правилна работа. Неспазването на тези указания може да доведе до неизправности.



Указания за ползвателя. Тези указания ще ви помогнат да използвате оптимално всички функции.



Монтаж, обслужване и техническа поддръжка. Тук се обяснява какво точно трябва да направите.



Моля вземете на помощ приложеното ръководство за монтаж и обслужване, когато в текста има указание към номер на фигура.



Употреба по предназначение

- Уредът за цепене на дърва за горене може да се използва само за цепене на дървесина.
- Уредът за цепене на дърва за горене е приложен единствено за частна употреба в областта на дома и за хоби.
- Само право нарязана дървесина е подходяща за уреда за цепене на дърва за горене.
- Метални части (пирони, тел, и т.н.) трябва на всяка цена да бъдат отстранени от дървесината, която ще се нацепва.
- Към употребата по предназначение спада също и спазването на предписанията от производителя условия за експлоатация, техническа поддръжка и ремонт, както

и следването на съдържащите се в ръководството указания за безопасност.

- Следва да бъдат спазвани действащите разпоредби за предпазване от злополука, приложими за експлоатацията на уреда, както и останалите общопризнати правила по техника на безопасност и трудова медицина.
- Всяка употреба извън това се счита за употреба не по предназначение. За повреди, които възникват в резултат на това, производителят не носи отговорност – рискът затова е изключително за сметка на ползвателя.
- Собственоръчните изменения на уреда за цепене на дърва за огрев изключват отговорността на производителя за всякакви произтичащи от това повреди.
- Уредът може да бъде борудван, използван и поддържан единствено от лица, които са запознати с него и са уведомени относно опасностите. Ремонтни работи може да се извършват само от нас, съответно от посочени от нас сервизи.

Остатъчни рискове



Въпреки спазването на всички разпоредби за безопасност при употреба по предназначение също могат да съществуват остатъчни рискове поради конструкцията, обусловена от целта на употреба на уреда.

Остатъчните рискове могат да бъдат минимизирани, когато „указанията за безопасност“ и „употребата по предназначение“, както и ръководството за експлоатация като цяло бъдат взети под внимание.

Внимание и предпазливост намаляват риска от наранявания и увреждания на лица.

- Опасност от нараняване от летящи парчета дърво.
- Опасност от нараняване на стъпалата от падащ нацепен материал
- Опасност от нараняване на пръстите на ръцете при освобождаване на заседнали парчета дърво.
- Игнорирани или пропуснати мерки за безопасност могат да доведат до наранявания при обслужващото лице или до увреждането на собственост.
- Невниманието, неспазването на указанията за безопасност и неправилната употреба могат да доведат до нараняване на ръката или пръстите на ръката от движещия се нож.
- Опасност посредством електрически ток, при употребата на електрически присъединителни проводници, които не са изправни.
- Допир до части под напрежение при отворени електрически елементи.
- Съществува опасност от пожар и подхлъзване поради изтекла хидравлична течност.
- Увреждане на слуха при по-продължителна работа без защита за слуха.

Въпреки всички предприети мерки могат да съществуват остатъчни рискове, които не са очевидни.

Инструкции за безопасност

Преди пускане в действие на това изделие прочетете и спазвайте следните указания, както и валидните за съответната страна разпоредби по безопасност, за да предпазите себе си и другите от възможни наранявания.

- ❗ Предайте указанията за безопасност на всички други лица, които работят с машината.
- ❗ Съхранявайте добре указанията за безопасност.
- Който работи с уреда за цепене на дърва за огрев, съответно трябва да е инструктиран за предвидената употреба и да е запознат с употребата на уреда за цепене на дърва за огрев и указанията за безопасност.
- Преди употреба се запознайте с уреда с помощта на ръководството за експлоатация.
- Не използвайте уреда за цели, за които не е предназначен (погледни „Употреба по предназначение“ и „Работа с уреда за нацепване на дърва за горене“).
- Бъдете внимателни. Внимавайте какво правите. Подхождайте разумно към работата. Не използвайте уреда, ако сте уморени или сте под влиянието на наркотици, алкохол или медикаменти. Моментното невнимание при използване на уреда може да доведе до сериозни наранявания.
- Деца и младежи под 18 години и лица, които не са запознати с ръководството, не бива да обслужват уреда.
- Никога не работете, докато в близост има хора, най-вече деца или домашни животни.
- Не разрешавайте други лица, най-вече деца, да пипат инструмента или двигателя.

Лични предпазни средства

- Никога не работете без подходящи предпазни средства:
 - не носете широко облекло или украшения, те могат да бъдат захванати от подвижните части
 - ако имате дълги коси, сложете си мрежа за коса.
 - Носете защитни очила и ЛПС за слуха.
 - здрави обувки с бомбета за защита на пръстите (предпазни обувки)
 - дълги панталони
 - работни ръкавици
 - материал за първа помощ
 - при необходимост мобилен телефон

Указания за безопасност – Преди работа

Преди пускането в експлоатация и редовно по време на работа извършвайте следните проверки. Взимайте предвид съответните раздели с ръководството за употреба:

- Уредът монтиран ли е изцяло и съгласно предписанията?
- Намира ли се уредът в добро и безопасно състояние?
- Ръкохватките чисти и сухи ли са?
- Преди започване на работа обезпечете това,

- в обхвата на експлоатация да не пребивават други хора, деца или животни
- да бъде осигурено безпрепятствено отклоняване за Вас назад
- да бъде осигурена безопасна стойка.
- Има ли на работното място опасност от препъване? Поддържайте работната Ви област подреден! Безредието може да има за следствие злополуки – опасност от спъване!
- Внимавайте за въздействията на околната среда:
 - Не работете при недостиг на светлина (например при мъгла, дъжд, силен снеговалеж или здрач).
 - Не работете в лошо време (например дъжд, опасност от светкавици, силен снеговалеж).
 - Не използвайте машината в близост до запалими течности или газове – опасност от пожар!
- Потребителят е отговорен за злополуки и опасности, които възникват спрямо други лица или спрямо тяхна собственост.
- Дръжте тялото си в стабилно положение и във всеки момент пазете равновесие.
- Не променяйте машината или частите на машината.

Указания за безопасност - обслужване

- Заемете работна стойка, която се намира зад шибъра в областта на ръкохватката за обслужване.
- Никога не стойте върху машината.
- През почивките изключвайте уреда, така че да не застрашава никого. Осигурете уреда срещу неразрешен достъп.

Указания за безопасност за уред за цепене на дърва за огрев

- ⚠ Уредът за нацепване на дърва може да бъде обслужван от едно единствено лице.
- Никога да не се нацепват стволоче, които съдържат пирони, тел или други предмети.
- Вече нацепената дървесина и стърготините създават опасна област за работа. Съществува опасност от спъване, подхлъзване или падане. Винаги поддържайте ред в работната област.
- Никога не поставяйте ръцете върху подвижни части на машината при включена машина.
- Цепете само дърва, които отговарят на размерите, които могат да се обработват.

Указания за безопасност – по време на работата

- Никога не работете сам. Постоянно поддържайте звуков и видим контакт с други лица, за да може при злополука веднага да бъде оказана помощ.
- Веднага спрете двигателя при грозяща опасност или при злополука.
- Не оставяйте уреда никога без надзор.
- Приключете работа веднага, щом се появят телесни оплаквания (например главоболие, виене на свят, прилошаване и т.н.) – Съществува повишена опасност от злополука!

- Не претоварвайте машината! Вие работите по-добре и по-безопасно в зададената област на мощността.
- Правете паузи по време на работа, за да може двигателят да се охлади.

Поведение в спешни случаи

- В случай на нараняване окажете съответно необходимата първа помощ и повикайте колкото е възможно по-бързо квалифицирана лекарска помощ.
- Предпазете наранения от по-нататъшни наранявания и го оставете в покой.

Общи указания за безопасност

- Използвайте електрически инструменти, принадлежности, работни инструменти и др. според указанията. При това вземете под внимание условията на работа и дейността, която трябва да се извършва. Употребата на електрически инструменти за цели извън предвидените може да предизвика опасни ситуации.
- Не пръскайте уреда с вода. (източник на опасност електрически ток).
- Машината да не се оставя на дъжд или да се работи при дъжд.
- Поддържайте уреда грижливо:
 - Следвайте указанията за поддръжка.
 - Поддържайте ръкохватките сухи и незамърсени със смола, масло и грес.
- Проверете машината за евентуални повреди:
 - Преди по-нататъшна употреба на уреда следва да бъдат проверени предпазните устройства по отношение на тяхното безупречно действие, съобразно предназначението им. Използвайте уреда само с комплексни и правилно поставени защитни приспособления и не променяйте нищо в уреда, което би ограничило безопасността.
 - Проверете, дали движещите се части работят безупречно и не заяждат или дали има повредени части. Всички части трябва да са монтирани правилно и да отговарят на всички условия, за да осигурят безупречната работа на триона
 - Повредени предпазни приспособления и части трябва да бъдат ремонтирани или сменени съгласно предписанията от призната специализирана работилница, доколкото не е зададено нещо друго в указанията за употреба.
 - Повредените или нечетливи лепенки с указания за безопасност трябва да се сменят.
- Не оставяйте инструмент вътре!
Винаги преди включване проверете, дали всички инструменти са отстранени.
- Уреди, които не се ползват съхранявайте в сухо, заключено помещение, извън обсега на деца.
- Изключете машината и изтеглете щепсела от контакта при:
 - ремонтни работи
 - работи по поддръжката и почистването
 - отстраняване на неизправности

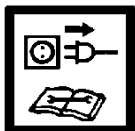

- проверка, дали захранващите кабели са оплетени или повредени
- транспорт и съхранение
- напускане на уреда (също и при кратковременни прекъсвания).

⚠ Не предприемайте други ремонти на машината освен описаните в главата „Поддръжка“, а се обърнете директно към производителя, съответно към компетентния сервиз.

⚠ Ремонтите на други части на уреда трябва да бъдат извършвани от страна на производителя респ. от някой от неговите сервизни центрове за клиенти.

⚠ Използвайте само оригинални резервни части и принадлежности. Посредством използването на други резервни части и други принадлежности могат да възникнат злополуки за потребителя. За произтичащите от това щети производителят не носи отговорност.

Електрическа безопасност

- Изпълнение на присъединителната линия съгласно IEC 60245 (H 07 RN-F) с напречно сечение на жилата най-малко
⇒ 2,5 mm² при кабелна дължина до макс. 10 m
- Никога не използвайте захранващи кабели над 10 m. По-дълги присъединителни проводници предизвикват спад на напрежението. Двигателят вече не достига максималната си мощност, функцията на машината се намалява.
- Инсталираните в присъединителните линии щепсели и съединителни контактни кутии трябва да са изработени от гума, мек PVC или от друг термопластичен материал със същата механична якост или да имат покритие от такъв материал.
- Щепселното съединение на присъединителния кабел трябва да е защитено от попадането на водни пръски.
- При полагането на присъединителните линии трябва да бъде обърнато внимание на това, те да не бъдат притискани, прегъвани и щепселното съединение да не бъде намокрено.
- При употреба на макара за кабели размотайте кабела напълно.
- Не използвайте кабела за цели, за които той не е предназначен. Пазете кабела от горещина, масло и остри ръбове. Защитете кабела от загряване, масло и остри ръбове. Не използвайте кабела, за да изтеглите щепсела от контакта.
- Контролирайте редовно удължителните кабели и ги заменяйте, когато са повредени.
- Не използвайте дефектни присъединителни кабели.
- На открито ползвайте само удължители, които са разрешени за това и имат съответното обозначение.
- Не използвайте временни електрически присъединителни връзки.
- Никога не шунтирайте защитните устройства и не ги извеждайте от действие.

⚠ Свързването към електрическата мрежа, съответно ремонтните работи по електрическите части на машината трябва да се извършват от оправомощен електроспециалист или от някой от нашите сервиси. Трябва да се спазват местните разпоредби и най-вече тези, които са свързани със защитните мерки.

1 8 Описание на уреда / Резервни части

➔ Вземете приложеното упътване за монтаж и обслужване.

Поз.	Артикулен №	Наименование
1	×	Предварително монтиран уред
2	×	Обслужващо рамо-дясно
2A	359809	Защита за обслужващо рамо дясно
2B	359818	Обслужващо рамо
3	×	Обслужващо рамо-ляво
3A	359810	Защита за обслужващо рамо ляво
3B	359818	Обслужващо рамо
4	359811	Затягаща лапа
6	359812	Защитна скоба дясно
7	359813	Защитна скоба ляво
8	×	Маса с поставка за цепеница
8A	359814	Плот на масата
8B	359816	Маса за оставяне отдясно
8C	359817	Маса за оставяне отляво
9	359827	Колело
10	×	Торбичка с болтове
11	×	Упътване за експлоатация
12	×	Ръководство за монтаж и обслужване
13	×	Гаранционна декларация
14	×	Ръкохватка
15	×	Нож за цепене
16	359819	Колона за цепене
17	359821	Щанга за регулиране на хода
18	359829	Ключът за включване/изключване
19	359828	Мотор
20	359835	Капачка на масления резервоар с Пърчица за измерване на нивото на маслото
21	359566	Болт за изпускане на маслото
22	359826	Колесна ос
23	359836	Хидравличен клапан (без фиг.)
24	400142	Хидравлично масло (1 литър)
25	359807	Стикер за безопасност

Монтаж

⚠ Присъединете уреда за цепене на дърва за огрев към електрическата мрежа едва след пълния монтаж!

Монтирайте колелата, масата и обслужващите рамена, както е показано на фигури 2 – 6 в листовката за монтаж и обслужване.

⚠ След монтажа се уверете, че всички болтове са затегнати.

Поставяне

⚠ 10 Машината трябва да бъде монтирана устойчиво върху стабилна и равна основа (например бетонен под). За да се гарантира устойчивост, е необходимо машината да се закрепва за пода с два дюбела и болтове (най-малко M10 x 80).

Обърнете внимание на това, работната област да отговаря на следните условия:

- не се плъзга
- равно е
- по него няма опасности от спъване
- достатъчно осветено е

⚠ Да не се експлоатира машината в близост до газ, бензинови канали или други лесно горими материали.

Пускане в експлоатация

- Убедете се, че уредът е монтиран изцяло и в съответствие с предписанията.
- Преди всяка употреба проверявайте:
 - присъединителните кабели – за дефектни места (пукнатини, срезове или други подобни);
 - ⚠ не използвайте дефектни кабели**
 - уреда – за евентуални повреди (вж. "Указания за безопасност");
 - дали всички винтове и болтове са затегнати здраво.
 - хидравликата за течове
 - хидравличните маркучи и маркучни съединения
 - изключващите устройства
 - нивото на маслото

Обезвъздушаване



15 Преди да пуснете машината за цепене на дърва обезвъздушете хидравличната система.

- Развъртете пробката на масления резервоар (20), за да може въздухът да излезе от масления резервоар.
- Оставете капачката отворена по време на работа.
- Преди да преместите машината за цепене на дърва затворете пробката на масления резервоар, тъй като в противен случай може да изтече масло.

i Ако хидравличната система не се обезвъздуши, влезният въздух поврежда уплътненията и предизвиква трайна повреда на уреда за цепене на дърва за огрев.

Присъединяване към електрическата мрежа

- Сравнете посоченото върху фабричната табелка напрежение с напрежението в мрежата и свържете уреда към съответния контакт, който отговаря на предписанията.
- Използвайте удължителен кабел с достатъчно голямо напречно сечение.
- Присъединете уреда през дефектно-токовата защита 30 mA.

 **Предпазител: 16 А инертен** 

Включване

Натиснете зеленото копче.

Изключване

Натиснете червеното копче.

 **Преди всяка употреба проверявайте работата на изключващото устройство (чрез включване и изключване).**

Не използвайте уред, на който превключвателят не може да се включва и изключва. Повредените превключватели трябва незабавно да се поправят от сервиза или да се сменят с нови.

Предпазител срещу повторно тръгване при прекъсване на тока (задействане на нулево напрежение)

 При спиране на тока, неволно издърпване на щепсела, дефектен предпазител и др. уредът се изключва автоматично. За повторно включване натиснете отново зеленото копче на превключвателя за включване/изключване.

Хидравлика

 **Преди всяка употреба проверявайте хидравличните тръбопроводи и маркучи.**

- Не използвайте машината никога, ако съществува опасност от хидравлична течност.
- Подсигурете това, машината и работната област да са чисти и свободни от маслени петна.
Опасност от плъзгане и пожар!
- Редовно проверявайте, дали има достатъчно хидравлично масло в резервоара (виж „Поддръжка и грижи“)

Работа с уреда за цепене на дърва за горене

Какво мога да нацепвам?

Размери на трупите за цепене

Дължина на дървесината: мин. 100 – макс. 550 mm

Диаметър на дървесината: мин. 80 – макс. 300 mm

Диаметърът на дървесината е препоръчана ориентируваща стойност, защото:

– Тънката дървесина може да е трудна за цепене, когато съдържа чамове или влакната са прекалено дебели.

Не цепете зелени стволоче. Сухи, съхранявани стволоче е нацепват много по-лесно и не предизвикват толкова често заклиняване както зелена (мокра) дървесина.

 **Твърдата дървесина има склонност към разпукване: Работете с повишено внимание!**
Имайте предвид, че дървата с клони може да се разпукат. В никакъв случай не използвайте дърва, на които не са махнати клоните.

Особени указания за нацепването:

Подготовка:

 **11** Подгответе дървата за цепене до размерите за обработка и внимавайте дървата да се режат право. Отрязаните под ъгъл дърва при цепене може да се изплъзнат.

Нагласете дървесината така на уреда за нацепване на дърва за горене, че да не съществува опасност за Вас (опасност от спъване).

 **12** Преди цепене проверете, дали колоната за цепене е достатъчно смазана, за да се прибира и да излиза безпроблемно.

Обслужване

Експлоатация с две ръце

 **На машината за цепене на дърва може да работи само един човек. Машината за цепене на дърва никога да не се обслужва от две или повече лица.**

 **Никога не блокирайте дръжките за обслужване (затягащи лапи).**

1. Натиснете зеленото копче за включване. Изчакайте няколко секунди, за да достигне двигателя своите крайни обороти и се образува налягането в хидравличната помпа.

 При температури под -5° C оставете уреда за цепене на дърва да работи на празен ход поне 15 мин., за да може маслото да се затопли.

2. Натиснете едновременно с това ръкохватката за обслужване надолу.

➔ Плъзгачът за ствола натиска ствола към разпорния клин. Стволът се нацепва.

3. Пуснете ръкохватката за обслужване и бутона за обслужване, плъзгачът за ствола се връща в изходното си положение.

i Пуснете само едната дръжка за обслужване, ако ножът за цепене спре.

⚠ Преди всяка употреба се уверявайте, че ръкохватките за обслужване функционират надлежно.

Регулиране на ходовата височина

При по-къси парчета дърва можете да увеличите работната мощност, като скъсите обратния ход на ножа за цепене.

1. Поставете дървото върху масата за цепене и приближете ножа за цепене до около 2 cm до дървото чрез натискане на двете дръжки за обслужване надолу.
2. Пуснете едната дръжка за обслужване, за да остане ножът за цепене в това положение и изключете уреда.
3. Издърпвайте щепсела!
4. Пуснете втората дръжка за обслужване.
5. **13** Развийте фиксиращия болт (A). Издърпайте регулиращата щанга на хода (13) докрай навън и след това отново затегнете фиксиращия болт (A).

Нацепване на дървесинта

1. Поставете цепеницата вертикално върху масата.
 - i** Внимавайте цепеницата да стои изправена върху масата. Никога не цепете цепеницата легнала или напречно.
 - i** Обработвайте дървата само по посока на нишките. Ако дървата се цепят обратно на посоката на дървесните влакна, машината може да се повреди.
 2. **14** Захванете здраво дървото със затягащите лапи. За да можете да нацепите цепеницата сигурно и стабилно, тя трябва да се намира в средата между затягащите лапи.
 - i** Внимавайте затягащите лапи да са регулирани според диаметъра на цепеницата. При малки диаметри те трябва да са поставени навътре.
- ⚠** Махнете нацепените дърва от Вашата непосредствена работна зона. Така ще намалите трудовите злополуки.
- Никога не цепете две дърва наведнъж.
 - Никога не допълвайте или сменяйте дървесина по време на работния процес.
- i** Да не се предизвиква никога нацепване на ствола посредством поддържане на плъзгането в продължение на няколко секунди. Това може да доведе до повреди на машината.
- Поставете цепеницата отново върху масата и повторете цепенето или оставете цепеницата настрана.

Как се освобождава заклецило се стебло?

Има опасност дървата с клони да заядат при цепене.

1. Изключете уреда и издърпайте щепсела.
2. Да не се отстранява никога с ръце стебло, което е заседнало в клина.

3. Внимателно раздвижете заялото дърво с щанга напред-назад, за да можете да го освободите. Не повреждайте колоната за цепене!

⚠ При отделяне никога не удряйте върху заялата цепеница.

⚠ Никога не изваждайте заялото дърво чрез рязане.

⚠ Не молете второ лице за подкрепа.

Край на работата

- Поставете ножа за цепене в долно положение (спуснат).
- Пуснете едната дръжка за обслужване.
- Изключете уреда и издърпайте щепсела.
- Да се спазват указанията за поддръжка и грижи.

Техническа поддръжка



Преди всяка работа по поддръжката и почистването :

- изключете уреда
- издърпвайте щепсела!

Работи по техническата поддръжка и почистването, различни от описаните в настоящия раздел, могат да се извършват само от сервиза.

Защитните приспособления, които са свалени с цел извършване на техническа поддръжка и почистване, трябва да бъдат отново надлежно монтирани и проверени.

Да се използват само оригинални части. Други части могат да предизвикат непредвидими повреди и наранявания.

Обърнете внимание на това, да отстраните инструмента и гаечните ключове отново след поддръжката или ремонта.

⚠ Да се носят предпазни ръкавици, за да се предотвратяват наранявания на ръцете.

- i** Спазвайте следното, за да запазите годността на уреда за нацепване на дърва:
 - Почистете основно машината след приключване на работа.
 - Отстранете отлагания от смола.
 - Проверявайте нивото на маслото респ. сменяйте маслото.
 - Проверявайте верижната резачка за очевидни недостатъци
 - хлабави връзки.
 - износени или повредени части
 - правилно монтирани и изправни капаци или защитни приспособления.
 - Редовно проверявайте плътността и здравината на хидравличните шлаухове и шлаухови връзки.
 - **12** Намаслявайте редовно мотовилката с екологично масло за ръскане.

Наточване на клина

- ❗ След продължителна експлоатация или при намален капацитет на нацепване да се изпили разпорния клин с фина пила (да се отстранят острите ръбове).

Как да проверя нивото на маслото?

1. Колоната за цепене трябва да е прибрана.
2. **16** Развийте пръчката за измерване на нивото на маслото.
3. Почистете пръчката за измерване на маслото и уплътнението за маслото.
4. Отново завийте пръчката за измерване на нивото на маслото в отвора и я затегнете.
5. Развийте отново пръчката за измерване на нивото на маслото.
 - 17** Нивото на маслото трябва да е между MIN и MAX.
 - ➔ При ниско ниво на маслото (MIN или по-малко) долейте подобно масло.
6. Проверете уплътнението за маслото. То трябва да бъде сменено при повреда.
7. Отново вкарайте пръчката за измерване на нивото в отвора и я затегнете.
 - ❗ Развийте пръчката за измерване на нивото няколко оборота, за да може въздухът да излезе от масления резервоар.

Кога да сменя маслото?

Първа смяна на маслото след 50 часа експлоатация, след това на всеки 500 часа експлоатация.

- ⚠ **Необходими са двама души.**

Смяна:

1. Колоната за цепене трябва да е прибрана.
2. **16** Развийте пръчката за измерване на нивото на маслото.
3. Поставете резервоар, който може да моеме минимално 3,5 литра масло, под уреда за нацепване на дървесина.
4. **16** Развъртете капачката за изпускане (21), за да може маслото да изтече.
 - ❗ Няма да изтече всичкото масло, а част от него ще остане в циркулацията на маслото.
5. Поставете отново уплътнението и капачката за изпускане.
6. **17** Напълнете новото хидравлично масло (Количество виж „Технически данни“) с помощта на чиста фуния.
 - ❗ Пълнете маслото бавно, а не наведнъж.
 - Междувременно проверявайте нивото на маслото.**
 - ⚠ **В никакъв случай не пълнете прекалено много масло.**
7. Почистете пръчката за измерване на маслото и уплътнението за маслото.
8. Проверете уплътнението за маслото. То трябва да бъде сменено при повреда.

9. Отново вкарайте пръчката за измерване на нивото в отвора и я затегнете.

- ❗ Развийте пръчката за измерване на нивото няколко оборота, за да може въздухът да излезе от масления резервоар.

10. След смяна на маслото оставете колоната за цепене да се движи няколко пъти нагоре и надолу без натоварване.

Изхвърлете надлежно отработеното масло (сборен пункт за отработени масла на място). Забранено е отработеното масло да се изпуска в земята или да се смесва с отпадъците.

Хидравлично масло

- ❗ За уреда за нацепване на дървесина ние препоръчваме следните хидравлични масла:

- Shell Tellus T 22
- Aral Vitam Gf 22
- BP Energol HLP 22 ➔ Поръчка-№. 400142 (1 Liter)
- Mobil DTE 11
- или равностойно

Да не се използват други видове масло. Използването на други видове масло оказва влияние на функцията на уред за нацепване на дърва.

Указания за транспортиране

Преди всяко транспортиране

- Приберете колоната за цепене
- Изключете уреда
- Затворете ключалката на масления резервоар
- Издърпвайте щепсела
- Отстранете нацепения материал



- 7** За транспортиране хванете ръкохватката (14) с една ръка и леко наклонете машината за цепене на дърва към вас. В това положение уредът за цепене на дърва може лесно да се транспортира.

- **9** За транспортиране с кран използвайте предвидената за целта точка за вдигане (A).
- Фиксирайте уреда срещу преобръщане или плъзгане, когато го транспортирате с кран.
- Транспортирайте уреда в МПС само в багажника или в отделна площ за транспортиране.
- **9** При това фиксирайте уреда за цепене на дърва на предвидените точки с укрепващи колани.

Съхранение

Преди всяко съхранение



- Приберете колоната за цепене
- Изключете уреда
- Затворете ключалката на масления резервоар
- Издърпвайте щепсела!

Съхранявайте уредите, които не се използват, на сухо, затворено място, защитено от замръзване, недостъпни за деца и неотризиранни лица.

Обърнете внимание преди по-продължително съхранение на следното, за да удължите живота на машината и да гарантирате лесно обслужване:

- Правете основно почистване.
- Проверете уреда за повредени или износени части.

Гаранция

Моля вземете под внимание приложената гаранционна декларация.

Възможни неизправности











Преди всяко отстраняване на неизправност

- изключете уреда
- издърпвайте щепсела!

Проблем	Възможна причина	Отстраняване
Стволът не се нацепва (твърде ниска мощност на нацепване)	<ul style="list-style-type: none"> ⇒ Стволът не е поставено правилно ⇒ Стволът надвишава допустимите размери или дървесината е прекалено твърда за мощността на машината ⇒ Разпорният клин не нацепва ⇒ Изтичане на масло ⇒ Хидравличното налягане е много ниско ⇒ Грешен присъединителен проводник (по-дълъг от 10 m или прекалено малък диаметър на жилото) 	<ul style="list-style-type: none"> ⇒ Поставете отново ствола ⇒ Отрежете ствола до допустимите размери ⇒ Да се наточи разпорният клин, да се провери за остри ръбове или резки ⇒ Поставете парче картон под уреда за нацепване на дървесина, за да откриете изтичането. За отстраняване на проблема се обърнете към производителя. ⇒ Проверете нивото на маслото; ако е необходимо, долейте масло. Проблемът не може да бъде отстранен, моля обърнете се към производителя. ⇒ Да се използва правилен присъединителен проводник
Плъзгачът за ствола се движи люлеейки се или със силни вибрации	<ul style="list-style-type: none"> ⇒ въздух в цикъла ⇒ Цепещата колона не е достатъчно смазана с грес или масло 	<ul style="list-style-type: none"> ⇒ Отваряне на капачката на масления резервоар ⇒ Проверете нивото на маслото; ако е необходимо, долейте масло. ⇒ Смажете цепещата колона или напръскайте с екологично масло. Проблемът не може да бъде отстранен, моля обърнете се към производителя.
Плъзгачът за ствола не се движи	<ul style="list-style-type: none"> ⇒ Хидравличната помпа е дефектна 	<ul style="list-style-type: none"> ⇒ За отстраняване на проблема се обърнете към производителя.
Двигателят не тръгва	<ul style="list-style-type: none"> ⇒ Няма напрежение в мрежата ⇒ Захранващият кабел е дефектен ⇒ Електромоторът е дефектен 	<ul style="list-style-type: none"> ⇒ Проверете предпазителя ⇒ Захранващият кабел да се смени, съответно да се даде за проверка на електроспециалист ⇒ За отстраняване на проблема се обърнете към производителя.

При други повреди или въпроси се обръщайте към Вашия търговски обект на място.

Технически данни

Тип / модел		ASP 6 L-2
година на производство		виж последна страница
Сила на нацепване		60 kN (6 t)
Налягане в системата		21,6 Мра (216 бар)
Скорост на движение напред		приблизително. 0,04 м/сек. (3,6 см/сек)
Скорост на движение назад		приблизително. 0,17 м/сек. (16,5 см/сек)
Дължина на дървесината:		100 – 550 mm
Диаметър на дървесината:		80 – 300 mm
Ход на нацепването		495 mm
Хидравлично масло (макс.)		3,5 литър
Хидравлично масло (смяна на маслото.)		За. 1,5 -2,5 литър
мощност на двигателя		$P_1 = 3000 \text{ W}$ S6 40 %
Присъединяване, ток на късо съединение		230 V ~ 50 Hz, 1 kA
Ниво на звуковото налягане L_{PA} (Празен ход)		78,8 dB (A)
Ниво на звуковото налягане L_{PA} (Обработка)		89,8 dB (A)
Размери с долната стойка		дължина 840 x ширина 915 x височина 1495 mm
Тегло		98,2 кг

Ел. схема

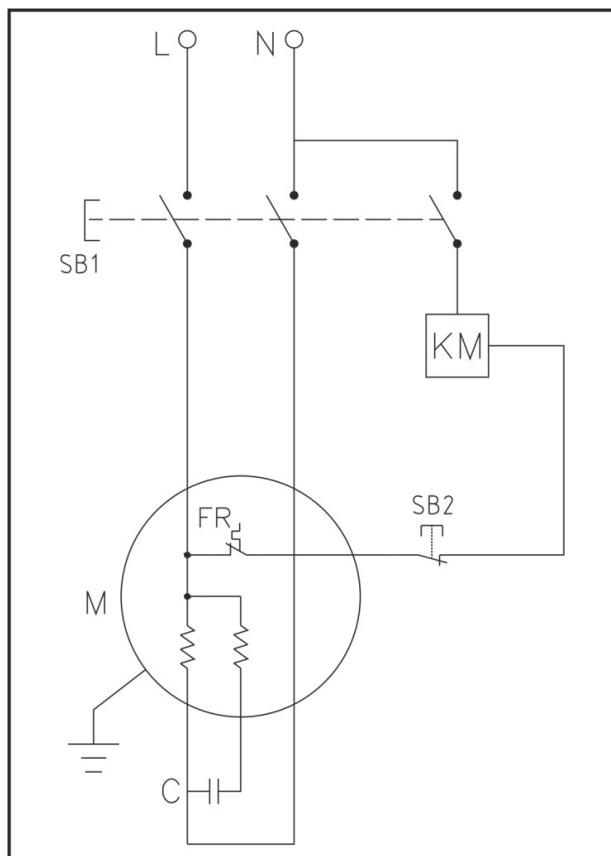

Хидравлична схема

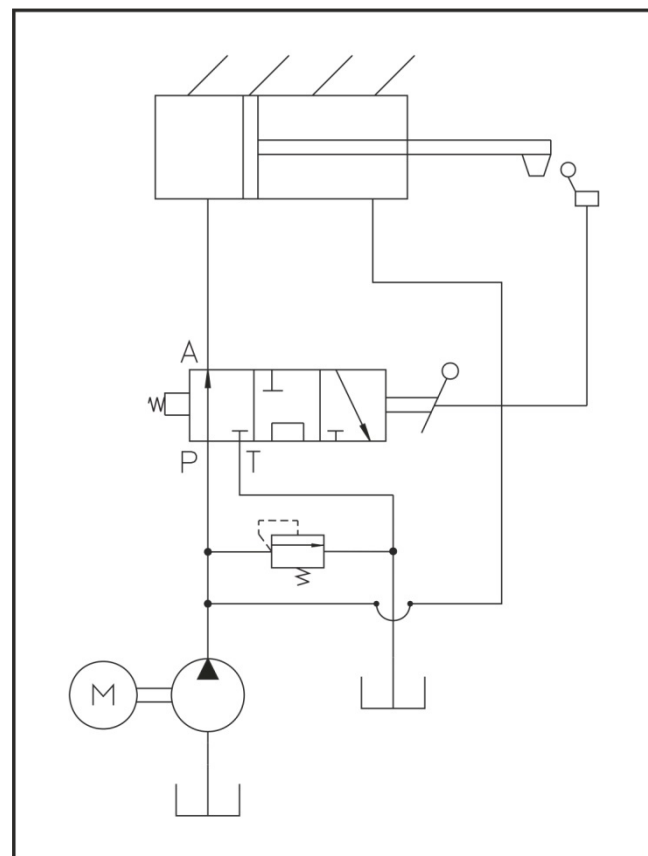

Запазва се павото за техническите промени!



Stroj nesmíte obsluhovat bez dokonalého prostudování tohoto návodu, respektování všech daných pokynů a jeho řádného smontování.

Návod uschovejte pro případné další použití.

Obsah

Obsah dodávky	41
Symbole na přístroji / uvedené v návodu	41/42
Okruh působnosti stroje	42
Zbytková rizika	42
Bezpečnostní pokyny	42
Popis přístroje / Náhradní díly	44
Montáž	44
Umístění stroje	45
Uvedení do provozu	45
Práce s palivovým dřevem	45
Údržba a péče	46
Pokyny pro přepravu	47
Uskladnění	48
Záruka	48
Možné poruchy	48
Technická data	49
Schéma zapojení	49
Schéma hydraulické	49
ES Prohlášení o shodě	164

1 Obsah dodávky

Po rozbalení zkontrolujte obsah z hledisek

- Úplnosti částí
- event. škod způsobených dopravou

1	Předsestavený stroj	8	Stůl s odkládáním na našťípané dřevo
2	Ovládací rameno pravé	9	Kola
3	Ovládací rameno levé	10	Sáček se šrouby
4	Upínací čelisti	11	Návod k obsluze
6	Bezpečnostní třmen vpravo	12	Montážní a ovládací list
7	Bezpečnostní třmen vlevo	13	Záruční prohlášení

Zjištěné nedostatky ihned sdělte svému prodejci. Pozdější reklamace nebudou akceptovány.

Symbole na přístroji



Před uvedením do provozu si přečtete tento návod k obsluze a bezpečnostní pokyny a dodržujte je.



Noste ochranná sluchadla. Při práci noste ochranné brýle. Ochrana očí před odštěpkou či třískami.



Během práce používejte bezpečnostní obuv jako ochranu před padajícími špalky.



Používejte ochranné rukavice.



Přístroj neprovozujte za deště. Chraňte před vlhkostí.



Je zakázáno namontované ochranné prvky odmontovávat nebo měnit.



Jen pro provozování jednou osobou! Jiné osoby, domácí či užitková zvířata se nesmějí v pracovním okruhu stroje pohybovat (pobývat). Minimální vzdálenost je 5 m.



Nebezpečí pořezání a zhmždění. Nikdy se nedotýkejte nebezpečných oblastí, když je štípací nůž v pohybu.



Na pracovišti udržujte pořádek! Nepořádek má za následek zranění.



Pozor! Pohyblivé díly stroje! Veškerou pozornost věnujte pohybu štípacího nože.



Nesnažte se uvolnit zaklíněné špalky rukama.



Pozor! Před opravou, údržbou nebo čištěním vždy vypněte motor a odpojte stroj od sítě.

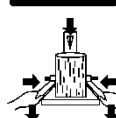

Pevně držte špalek během štípání upínacími čelistmi.



Starého oleje se zbavte dle zákona (sběrné místo nebezpečného odpadu). Je zakázáno starý olej vylévat do půdy či smíchat s odpadem.

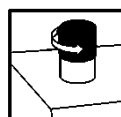

Před uváděním štípačky na palivové dříví odvzdušněte hydraulické zařízení. (viz „Uvedení do provozu“)



Bod pro zvedání



Vázací bod



Výrobek je v souladu s evropskými směrniciemi platnými pro specifikum těchto produktů.



Elektrospotřebiče nepatří do domácího odpadu.

Zařízení, příslušenství a obal odevzdávejte k recyklaci šetřící životní prostředí.

Podle evropské směrnice 2012/19/EU o elektro- a elektronických starších přístrojích není nutné použít elektropřístroje odděleně shromažďovat a dodávat k ekologické recyklaci.

Grafické symboly v návodu



Hrozící nebezpečí nebo nebezpečná situace. Ne-respektování těchto pokynů může způsobit zranění nebo věcné škody.



Důležité informace správného zacházení se strojem. Při nedbání těchto pokynů může dojít k poruchám či poškození stroje.



Pokyny pro uživatele. Tyto informace Vám pomohou všechny funkce stroje optimálně využít.



Montáž, obsluha a údržba. Zde je přesně vysvětleno co je třeba udělat.



1 Vezměte si k ruce přiložený návod pro sestavení a ovládání stroje, jestliže v textu je uvedeno číslo obr.



Okruh působnosti stroje

- Štípač palivového dřeva je určen výhradně a pouze pro tuto činnost.
- Štípač palivového dřeva je určen jen pro soukromé používání v domácnosti nebo pro kutily.
- Štípačem lze štěpit pouze špalky, které jsou rovně (kolmo) nařezány.
- Obsahují-li špalky kovové předměty (hřebíky, dráty apod.) je nutné tyto před štípáním odstranit.
- Do této kapitoly patří též dodržení výrobcem předepsaných pokynů z hlediska údržby, péče a event. oprav či čištění stroje.
- Pro provoz je rovněž nutné znát platné předpisy pro případ úrazu, stejně jako zásady první pomoci a bezpečnostně-technická pravidla.
- Každé jiné použití přístroje, které jde nad rámec jeho určení, nepatří do okruhu jeho použití. Za takto event. způsobené škody nenese výrobce žádnou zodpovědnost. Veškerá zodpovědnost za rizika takového užívání přístroje jde na vrub uživatele.

- Veškeré svévolné změny či úpravy na stroji vylučují ručení výrobce pro veškerí takto způsobené škody.
- Používat elektr. motyku a provádět její seřizování a údržbu smí pouze osoby, které jsou s těmito činnostmi obeznámeny a které byly poučeny o možných rizicích. Event. opravy smí, vedle výrobce, provádět pouze autorizovaný servis.

Zbytková rizika

⚠ I při dodržení veškerých předpisů a bezpečnostních pokynů nelze vyloučit díky konstrukci a určení stroje jistá zbytková rizika.

Tato lze minimalizovat pouze dokonalou znalostí a hlavně dodržováním veškerých bezpečnostních pokynů a dodržení všech bodů obsažených v kapitole "okruh působnosti stroje".

Při vlastní práci ohleduplnost a opatrnost zmenšují rizika zranění nebo jiných škod.

- Nebezpečí poranění odštípnutými kusy dřeva.
- Nebezpečí poranění nohou rozštípaným materiálem
- Nebezpečí poranění prstů při uvolňování uvízlých kusů dřeva.
- Ignorování nebo přehlédnutí bezpečnostních opatření mohou zapříčinit zranění uživatele či majetkovou škodu.
- Při nepozornosti, nedodržení bezpečnostních předpisů a při neodborném použití může štípací nůž v pohybu způsobit poranění na ruce nebo na prstech.
- Ohrožení el. proudem při použití vadného el. přípoje.
- Dotknutím se částí stroje, které jsou pod napětím.
- Nebezpečí popálení a uklouznutí způsobené vyteklou hydraulickou kapalinou.
- Poškození sluchu při dlouhodobé práci bez ochrany uší.

Dále se mohou objevit jistá skrytá rizika i přes veškerá zde uvedená upozornění.

Bezpečnostní pokyny

Před uvedením do provozu čtěte a dbejte všech pokynů zde uvedených, jakož i ve Vaší zemi platných předpisů pro provoz podobných strojů jen tak chráníte sebe a ostatní před možnými zraněními.

- i** Seznamte s bezpečnostními pokyny, předpisy a opatřeními všechny osoby, které mohou se strojem pracovat.
- i** Uschovejte pečlivě tyto předpisy.

- Osoba pracující se štípačkou palivového dřeva musí být příslušně poučená o předpokládaném používání štípačky a být důvěrně obeznámená s jejím používáním a s bezpečnostními pokyny.
- Před uvedením do provozu se řádně se strojem seznamte prostřednictvím návodu.
- Nepoužívejte přístroj pro účely, pro které není určen (viz okruh působnosti stroje).
- Buďte pozorní. Dávejte pozor na to, co děláte. Přístupujte k práci odpovědně. Nepoužívejte přístroj, když jste unavení nebo když jste pod vlivem drog, alkoholu nebo léků. Okamžitě nepozornosti při použití přístroje může mít za následky vážná zranění

- Děti a mládež do 18 let, ale i osoby, které nejsou seznámené s návodem na obsluhu, nesmí přístroj obsluhovat.
- Nikdy nepracujte se strojem, jsou-li v blízkosti další osoby, zejména děti nebo domácí zvířata.
- Nedovolte žádným osobám, zejména ne dětem, aby se dotýkaly nástroje nebo motoru.

Osobní ochranná výstroj

- **Nikdy nepracujte bez použití příslušné ochranné výstroje:**
 - neužívejte široké oděvy, tělesné ozdoby, které by mohly být pohyblivými částmi stroje zachyceny.
 - V případě dlouhých vlasů sítku na vlasy
 - Noste ochranu očí a sluchu.
 - Pevnou obuv se zesílenou špičkou (bezpečnostní obuv)
 - Dlouhé kalhoty
 - Pevné rukavice
 - kufřík první pomoci
 - případně mobilní telefon

Bezpečnostní pokyny – Před zahájením práce

Před zahájením práce a v jejím průběhu provádějte následující kontroly. Dodržte příslušné odstavce v originálním návodu k obsluze:

- Je stříhač úplně a předpisově sestavený?
- Je stříhač v dobrém a bezpečném stavu?
- Jsou držadla čistá a suchá?
- Před začátkem práce zajistěte, aby:
 - v pracovním okruhu nejsou žádné další osoby, děti či domácí zvířata.
 - jste měl zajištěné vrácení bez překážek;
 - byl zajištěn pevný postoj.
- Zaručuje pracovní místo nemožnost klopýtnutí? Na pracovišti udržujte pořádek! Nepořádek má za následek zranění - ebezpečí klopýtnutí, uklouznutí!
- Dbejte na pracovní prostředí a jeho vliv na práci:
 - Nepracujte za špatných světelných podmínek (např. mlha, déšť, sněžení, soumrak).
 - Nepracujte za špatných povětrnostních podmínek (např. za deště, sněhové chumelenice, nebo hrozí-li nebezpečí zásahu bleskem).
 - Nepoužívejte stříhač v blízkosti vznětlivých tekutin nebo plynů. Nebezpečí úrazu!
- Uživatel je odpovědný za úrazy nebo ohrožení, jež postihnou jiné osoby nebo jejich majetek.
- Stůjte na bezpečné podlaze, tak, abyste vždy udrželi rovnováhu.
- Stroj neupravujte a jeho části neměňte.

Bezpečnostní pokyny – Obsluha

- Zaujměte pracovní pozici, která je v oblasti ovládacích pák.
- Nikdy nestoupejte na stroj.
- Během pracovních přestávek vypněte přístroj tak, aby nebyl nikdo ohrožen. Zajistěte stříhač před neoprávněným zacházením.

Bezpečnostní pokyny pro štípačku palivového dřeva

-  **Štípač obsluhuje pouze 1 osoba!**
- Nikdy neštípejte špalky, které obsahují cizorodé předměty (kov).
- Rozštípané špalky představují nebezpečný pracovní prostor. Nebezpečí klopýtnutí, uklouznutí nebo pádu. Udržujte pracoviště vždy uklizené.
- Při zapnutém stroji nepřibližujte ruce k pohyblivým částem stroje.
- Štípejte pouze dříví, které odpovídá zpracovávaným rozměrům.

Bezpečnostní pokyny – V průběhu práce

- Nikdy nepracujte sami. Vždy udržujte vizuální či hlasový kontakt s další osobou, která v případě potřeby může poskytnout pomoc.
- Vypněte ihned motor při hrozícím nebezpečí nebo v případě nouze.
- Nikdy nenechte stroj běžet bez dozoru.
- Ihned ukončete práci, pocítíte-li tělesné potíže (bolest hlavy, závratě, pocit na zvracení atd.) - v těchto případech se zvyšuje riziko úrazu!
- Přístroj nepřetěžujte. Pracujte pouze v podmínkách pro které je určen.
- V průběhu práce dělejte přestávky, aby se motor ochladil.

Pokyny pro případ nouzové situace

- Případné zranění ošetřete odpovídajícími prostředky pro první pomoc a vyhledejte co nejdříve lékařskou pomoc.
- Chraňte zraněného před dalším zraněním a proveďte jeho zklidnění (před lékařskou pomocí).

Všeobecné bezpečnostní pokyny

- Elektro-nářadí, příslušenství a přídatné jeho prvky použijte vždy v intencích zde uvedených pokynů. Vždy berte v úvahu konkrétní pracovní podmínky a účel činnosti. Použití elektro-nářadí k jiným účelům než je určeno vede vždy k nebezpečným situacím.
- Nečistěte přístroj kropením vodou. (Zdrojem rizika je elektrický proud).
- Stroj nenechávejte na dešti a stejně tak při dešti nepracujte.
- O přístroj se pečlivě starajte:
 - Řiďte se předpisy pro údržbu.
 - Udržujte rukojeti suché a nepotřísněné olejem či mazacím tukem.
- Kontrolujte stroj na event. poškození:
 - před každým započetím práce musí ochranné prvky být pečlivě prověřeny z hlediska jejich bezvadné funkce. Stroj provozujte pouze se všemi správně namontovanými ochrannými prvky a na stroji neměňte nic, co by mohlo snížit bezpečnost provozu.
 - zkontrolujte zda všechny pohyblivé části jsou funkční, nelepi, nedrhnou a nejsou poškozené. Veškeré části stroje musí být správně namontovány a splňovat všechny. Podmínky pro bezchybný a bezpečný provoz.

- poškozené bezpečnostní prvky nebo jiné části musí být prostřednictvím odborné firmy opraveny nebo vyměněny (není-li uvedeno v návodu jinak).
- poškozené či nečitelné bezpečnostní samolepky na stroji je třeba vyměnit.
- Nenechávejte nasazené nářadí (klíče) ve stroji!
Před spuštěním stroje zkontrolujte, zda veškeré nářadí je odstraněno.
- Nepoužívaný stroj skladujte v suchém a uzavřeném místě, ne v dosahu dětí.
- Stroj vypněte a odpojte od proudu vždy při:
 - opravách
 - údržbě a čištění
 - odstraňování poruch
 - kontrole přípojného vedení, zda není zamotané nebo poškozené
 - doprava a skladování
 - opuštění stroje (i krátkodobém přerušení práce)

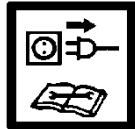

⚠ Nedělejte jiné opravy na pile, než které jsou popsány v kapitole „Údržba“. V dalších případech je nutno se obrátit na odborný servis jmenovaný výrobcem anebo přímo na výrobce.

⚠ Opravy ostatních částí stroje svěřte buď výrobcí nebo jeho obchodnímu zastoupení.

⚠ Používejte jen originální náhradní díly a díly příslušenství. Při použití jiných než originálních součástí vzniká nebezpečí úrazu, poškození stroje a věcné škody. V těchto případech se ruší veškerá zodpovědnost výrobce.

Elektrická bezpečnost

- Provedení přípojného kabelu je podle IEC 60245 (H 07 RN-F) s příčným průměrem nejméně
⇒ 2,5 mm² při délce kabelu max. do 10 m
- Nikdy nepoužívejte kabel delší než 10 m. Delší kabely mohou způsobit výpadek proudu. Motor nedosáhne svého maximálního výkonu, funkce stroje je redukována.
- Zástrčky a spojovací boxy na přípojních vedeních musí být z gumy, měkkého PVC nebo jiných termoplastických materiálů se stejnými mechanickými vlastnostmi nebo musí být tímto materiálem povlakované.
- Zástrčky přípojného vedení musí být chráněné proti stříkající vodě.
- Při pokládání přívodního kabelu dbejte na to, aby nepřekážel, nemačkal se nebo se nezlomil, a aby se konektor nenamočil.
- Při používání kabelového bubnu kabel zcela odмотejte.
- Nepoužívejte kabel k jiným účelům než je stanoveno. Kabel chraňte před horkem, olejem a ostrými hranami.
- Pravidelně kontrolujte přívodní kabel a event. poškození jej vyměňte.
- Nepoužívejte vadná přípojná vedení.
- Při práci ve volném prostoru používejte pouze k tomu určený a označený kabel.
- Nikdy nepoužívejte provizorní el. připojení.
- Ochranné prvky nikdy nepřemostujte nebo nevyřazujte z provozu.

⚠ Elektrická zapojení nebo opravy el. částí svěřte vždy koncesované firmě nebo našemu obchodnímu zastoupení. Dbejte na místní bezpečnostní předpisy a opatření.

1 8 Popis přístroje / Náhradní díly

➔ Vezměte si k ruce přiložený montážní návod a návod k použití stroje.

Pož.	Objednací číslo	Název
1	×	Předmontovaný přístroj
2	×	Ovládací rameno pravé
2A	359809	Ochrana obslužného ramena vpravo
2B	359818	Obslužné rameno
3	×	Ovládací rameno levé
3A	359810	Ochrana obslužného ramena vlevo
3B	359818	Obslužné rameno
4	359811	Upínací čelisti
6	359812	Bezpečnostní třmen vpravo
7	359813	Bezpečnostní třmen vlevo
8	×	Stůl s odkládáním na naštipané dřevo
8A	359814	Stolní deska
8B	359816	Odkládání stolu vpravo
8C	359817	Odkládání stolu vlevo
9	359827	Kolo
10	×	Sáček se šrouby
11	×	Návod k obsluze
12	×	Montážní a ovládací list
13	×	Záruční prohlášení
14	×	Rukojeť
15	×	Štípací nůž
16	359819	Štípací sloupek
17	359821	Tyč pro nastavení zdvihu
18	359829	Spínač-vzpínač
19	359828	Motor
20	359835	Zátka olejové nádrže s měrkou oleje
21	359566	Výpustný šroub oleje
22	359826	Osa koleček
23	359836	Hydraulický ventil (bez obr.)
24	400142	Hydraulický olej (1 litr)
25	359807	Bezpečnostní nálepka

Montáž

⚠ Štípačku palivového dříví připojte k síti až po úplném smontování!

Kolečka, stůl a obslužná ramena namontujte podle vyobrazení 2–6 návodu k montáži a obsluze.

⚠ Po montáži se ujistěte, že všechny šrouby jsou pevně utažené.

Umístění stroje

- !** **10** Stroj musí být instalován bezpečně proti převržení na stabilním a rovném podkladu (např. na betonové podlaze). Pro zajištění bezpečnosti proti převržení je potřebné přišroubovat stroj dvěma hmoždinkami a šrouby (nejméně M10 x 80) na podlahu.

Dbejte na to, aby pracoviště splňovalo následující podmínky:

- protismykové
- rovné
- eliminace možnosti klopýtnutí
- s dostatečným osvětlením

- !** Stroj neprovozujte v blízkosti zemního plynu, benzinových výparů nebo dalších těkavých látek, které jsou vznětlivé.

Uvedení do provozu

- Ujistěte se, že stroj je kompletně smontován dle předpisů.
- Před každým použitím zkontrolujte:
 - přípojný kabel na poškození izolace či závadu vidlice
 - !** **nepoužívejte defektní kabely**
 - poškození přístroje (viz „Bezpečnostní pokyny“)
 - že všechny šrouby jsou řádně dotaženy.
 - hydrauliku na průsak oleje
 - hydraulické hadice a hadicová spojení
 - vypínací zařízení
 - stav oleje

Odvzdušnění

15 Před uváděním štípačky na palivové dříví odvzdušněte hydraulické zařízení.

- Uvolněte zátku olejové nádrže o několik otáček, aby stlačený vzduch mohl uniknout.
- Nechte zátku olejové nádrže během provozu otevřenou.
- Po skončení práce a před tím, než budete se štípačem hýbat, opět uzavřete zátku olejové nádrže aby olej nevytekl.

- i** Nebude-li hydraulické zařízení odvzdušněno, uzavřený vzduch poškodí těsnění a způsobí trvalé poškození štípačky na palivové dříví.

Připojení k síti

- Porovnejte napětí uvedené na typovém štítku stroje s napětím ve Vaší síti. Stroj připojte na odpovídající napětí do řádné předpisové zásuvky.
- Použijte kabel s dostatečným průřezem.
- Připojení stroje proveďte přes proudový chránič s vybavovacím proudem max. 30 mA.

- i** **Jištění: 16 A pomalá** 

Zapnutí stroje

Přístroj se zapne stisknutím zeleného knoflíku.

Vypnutí

Přístroj se vypne stisknutím červeného knoflíku.

- !** Před každým použitím zařízení nejdříve zkontrolujte funkci vypínacího systému (zapnutím a vypnutím). **Nepoužívejte žádné přístroje, u kterých se nedá spínač zapínat a vypínat. Poškozené spínače se musejí dát k opravě nebo výměně do servisu.**

Jištění proti znovurozběhu při výpadku proudu (vypínač při nulovém napětí)

- i** Při výpadku proudu se přístroj automaticky vypne. Nové zapnutí se provede opětovným stisknutím zeleného knoflíku.

Hydraulika

- !** Před každým použitím přezkontrolujte hydraulická vedení a hadice.

- Stroj nikdy nespouštějte hrozí-li nebezpečí prostřednictvím hydraulické kapaliny.
- Ujistěte se, že stroj a pracovní místo je čisté bez olejových skvrn. Nebezpečí uklouznutí a nebezpečí ohně.
- Pravidelně kontrolujte množství hydraulického oleje v nádrži (viz kapitola Údržba a péče o stroj).

Práce s palivovým dřevem

Co mohou štípat?

Rozměry štípaných kmenů

Délka špalku min. 100 – max. 550 mm

Průměr špalku min. 80 – max. 300 mm

Průměr špalku je pouze doporučený protože:

- tenké dřevo je obtížné štípat jestliže má více suků nebo jestliže dřevná vlákna jsou příliš silná.

Neštípejte zelené špalky (čerstvé). Suché uskladněné dřevo rozštípnete snadněji a nebudete mít problémy s častým „zakousnutím“ dřeva jako u vlhkého špalku.

- !** **Tvrdé dřevo má sklon k výbušnému praskání: Zvyšte při jeho štípání pozornost!**
Mějte na paměti, že rozvětvené dřevo může puknout. V žádném případě nepracujte se dřevem, které není odvětvené.

Důležité pokyny pro štípání:

Příprava:

Připravte dříví, jež se má rozštípat, na zpracovávání rozměry; dbejte na to, aby bylo dříví rovně uříznuto. Šíkmo uříznuté dřevo se může při štípání sesmeknout.

Špalek vkládejte do štípače tak, aby pro Vás nevzniklo žádné nebezpečí.

- ❗ Zkontrolujte před štípáním, jestli je štípací sloupek dostatečně namazaný, aby mohl bez problémů zajíždět a vyjíždět.

Obsluha

Práce obouruč

- ⚠ **Štípačka dřeva je určena pro provoz jednou osobou. Štípačku nikdy nesmí obsluhovat dvě nebo více osob.**

- ⚠ **Nikdy neblokuje ovládací páky (upínací čelisti).**

1. Přístroj se zapne stisknutím zeleného knoflíku. Vyčkejte několik sekund než motor dosáhne svých otáček a než se hydraulika natlakuje.

- ❗ Při teplotách nižších než -5°C nechejte štípač dřeva běžet alespoň 15 min. naprázdno, aby se olej mohl zahřát.

2. Stlačte obě ovládací páky současně dolů.

➔ Štípací nůž sjede dolů a rozštípně špalek.

3. Uvolněte obě ovládací páky, štípací nůž zajede zpět do své výchozí polohy.

- ❗ Uvolníte-li pouze jednu ovládací páku, zůstane štípací nůž stát.

- ⚠ **Před každým použitím zkontrolujte, že jsou ovládací madla v pořádku funkční.**

Přestavení výšky zdvihu

U kratších kusů dřeva můžete pracovní výkon zvýšit zkrácením zpětného chodu štípacího nože.

1. Postavte špalek na štípací stůl a popojedte se štípacím nožem stisknutím obou ovládacích pák směrem dolů až ca. 2 cm nad špalek.
2. Uvolněte jednu ovládací páku, aby štípací nůž zůstal stát v této pozici.
3. Vypněte přístroj a vytáhněte vidlici ze zásuvky.
4. Uvolněte druhou ovládací páku.
5.  Povolte stavěcí šroub (A). Stavěcí tyč zdvihu (13) vytáhněte až k zarážce a pak znovu pevně dotáhněte stavěcí šroub (A).

Štípání dřeva:

1. Postavte k štípání určený špalek na stůl.
 - ❗ Dbejte na to, aby špalek stál na stole rovně. Špalek nikdy neštípejte naležato nebo napříč.
 - ❗ Materiál určený ke štípání zpracováváte výhradně ve směru vláken. Pokud byste materiál štípali proti směru vláken, může dojít k poškození stroje.
2.  Přidržte špalek upínacími čelistmi. Pro bezpečné a stabilní rozštípnutí špalku se tento musí nacházet uprostřed mezi upínacími čelistmi.
 - ❗ Dbejte na to, aby nastavení upínacích čelistí odpovídalo průměru špalku. V případě malých průměrů špalíků se musejí čelisti nastavit dovnitř.

- ⚠ **Rozštípnuté dřevo odstraňte z bezprostřední pracovní oblasti. Předejdete tím pracovním úrazům.**

- Nikdy nezkoušejte štípat 2 ks dřeva v jednom pracovním kroku.
- Nikdy špalek v průběhu pracovního kroku neměňte (neopravovat jeho polohu, nebo jej nahrazovat jiným).

- ❗ Nikdy špalek, který zřejmě nelze rozštípnout, nezkoušejte donutit ke štěpu tím, že budete po dobu více sekund „tlačít“ na ovládací madla. To může vést k poškození motoru.

Umístěte špalek znovu na stůl a opakujte štípání nebo jej odložte stranou.

Jak uvolnit zaklínovaný špalek ve stroji.

Existuje nebezpečí, že sukovité dřevo se při štípání zaklíní.

1. Vypněte stroj a vytáhněte vidlici ze zásuvky.
2. Nesnažte se uvolnit zaklíněné špalky rukama.
3. Zaklíněný špalek opatrně dřevěnou tyčí pohybem sem a tam uvolněte tak, aby špalek nepoškodil štěpný válec.

- ⚠ **Zaklíněný špalek nikdy neuvolňujte pomocí kladiva.**

- ⚠ **Nikdy zaklíněný špalek nevyřezávejte pilou.**

- ⚠ **Nežádejte další osobu o pomoc.**

Ukončení práce:

- Zajedte štípacím nožem do spodní polohy (do zasunutého stavu).
- Pustte ovládací páku.
- Vypněte stroj a potom vytáhněte vidlici ze zásuvky.
- Učiňte kroky popsané v kapitole Údržba a péče.

Údržba a péče



Před každou údržbou a každým čištěním:

- vypněte stroj
- odpojit od sítě vytažením zástrčky

Další práce spojené s údržbou a čištěním, které nejsou v této kapitole popsány, smí provádět jen výrobce nebo jím jmenované firmy.

Bezpečnostní zařízení, která byla odstraněna během údržby nebo čištění se musí bezpodmínečně opět připevnit a zkontrolovat.

Používejte jen originální díly. Jiné díly by mohly vést k nepředvídaným škodám a poraněním.

Dbejte na to, abyste nezapomněli po skončení opravy nebo údržby náradí ve stroji.

- ⚠ **Při těchto pracech vždy noste ochranné rukavice.**

- ❗ Dbejte na dodržení následných kroků, aby funkce stroje byla zachována.

- Po skončení práce stroj řádně vyčistěte.
- Odstraňte veškeré zbytky praskyřice.
- Prověřte množství oleje resp. olej vyměňte.

- **Stroj pravidelně kontrolujte z hledisek následujících nedostatků jako**
 - uvolněná upevnění,
 - opotřebované nebo poškozené díly přístroje
 - správně namontované a funkční nepoškozené kryty a ochranné prvky.
- Kontrolujte pravidelně hydraulické hadice a hadicové spoje z hlediska jejich těsnosti a pevnosti.
- **12** Štípací sloupek pravidelně mažte tukem nebo ekologickým olejem v rozprašovači.

Naostření štípacího nože

- ❗ Po dlouhé době provozování přístroje, dojde-li ke snížení štípacího výkonu nebo v případě lehké deformace ostří, štípací nůž přibruste nebo jej naostřete jemným pilníkem (odstraňte otřepy).

Jak zkontrolovat stav oleje?

1. Štípací sloupek musí být zasunutý.
2. **16** Vyšroubujte měрку oleje.
3. Očistěte měрку a těsnění.
4. Zašroubujte měрку oleje zase do otvoru a pevně ji utáhněte.
5. Znovu vyšroubujte měрку oleje.
 - 17** Hladina oleje musí ležet mezi MIN a MAX.
 - ➔ Při nedostatku oleje (MIN a méně), doplňte olej.
6. Zkontrolujte těsnění. Nesmí být poškozené. Při poškození jej vyměňte.
7. Zastrčte měрку zase do otvoru a pevně ji utáhněte.
 - ❗ Povolte měрку o několik otáček, aby mohl z olejové nádrže uniknout vzduch.

Kdy je nutné olej vyměnit?

První olej je třeba vyměnit po 50 pracovních hodinách, potom každých 500 pracovních hodin.

⚠ Jsou potřeba dvě osoby.

Výměna oleje:

1. Štípací sloupek musí být zasunutý.
2. **16** Vyšroubujte měрку oleje.
3. Nádobu (nejméně 3,5 l obsah) postavte pod stroj.
4. **16** Vyšroubujte výpustnou zátku (21), aby olej mohl vytéct.
 - ❗ Veškerý olej nevyteče, zbytek zůstane v olejovém okruhu.
5. Znovu nasadte těsnění a zašroubujte vypouštěcí zátku.
6. **17** Pomocí čistého trychtýře vlijte nový hydraulický olej (Množství viz „Technická data“).
 - ❗ **Olej naplňte pomalu a nikoli najednou.**
 - Kontrolujte mezitím stav oleje.**
 - ⚠ V žádném případě nenaplňte příliš mnoho oleje.**
7. Očistěte měрку a těsnění.
8. Zkontrolujte těsnění. Nesmí být poškozené. Při poškození jej vyměňte.
9. Zastrčte měрку zase do otvoru a pevně ji utáhněte.

- ❗ Povolte měрку o několik otáček, aby mohl z olejové nádrže uniknout vzduch.

10. Po výměně oleje nechte štípací sloupek několikrát bez zatížení vyjet nahoru a dolů.

Starého oleje se zbavte dle zákona (sběrné místo nebezpečného odpadu). Je zakázáno starý olej vylévat do půdy či smíchat s odpadem.

Hydraulický olej

- ❗ Pro stroj doporučujeme následující oleje:

- Shell Tellus T 22
- Aral Vitam Gf 22
- BP Energol HLP 22 ➔ objednáč. čís. 400142 (1 litr)
- Mobil DTE 11
- nebo srovnatelné

Jiné oleje nepoužívejte. Použití jiného oleje negativně ovlivňuje funkci Štípač palivového dřeva.

Pokyny pro přepravu

Před každým transportem

- Zajedťte se štípacím sloupkem
- Vypněte stroj
- Zavřete uzávěr nádrže oleje
- Odpojit od sítě vytažením zástrčky.
- Odstraňte štípaný materiál

7 Pro přepravu uchopte jednou rukou madlo (14) a překlopte dřevěný špalek zlehka k sobě. V této poloze je možné štípač bez námahy přemístit.

- **9** Pro přepravu jeřábem použijte k tomu určený vázací bod (A).
- Pokud přístroj přeppravujete jeřábem, zajistěte jej proti převrácení nebo sesmekávání.
- Přeppravujte přístroj v osobním automobilu pouze v zavazadlovém prostoru, nebo na oddělené přepravní ploše.
 - 9** Štípačku při tom zajistěte v určených bodech upínacími pásy.

Uskladnění

Před každým uskladněním:



- Zajedťte se štípacím sloupkem
- Vypněte stroj
- Zavřete uzávěr nádrže oleje
- Odpojit od sítě vytažením zástrčky.

Nepoužívané přístroje uložte na suchém, uzavřeném místě, které je chráněné před mrazem a mimo dosah dětí a nepovolaných osob.

Před každým skladováním proveďte následující pokyny, prodloužíte tak životnost přístroje a zachováte jeho lehký chod při obsluze:

- Proveďte důkladnou očistu stroje.
- Zkontrolujte přístroj na poškozené nebo opotřebené díly.

Záruka

Prosíme, přečtěte si a respektujte přiložené záruční prohlášení a jeho podmínky.

Možné poruchy



Před každým odstraňováním poruchy

- vypněte stroj
- odpojit od sítě vytažením zástrčky.

Závada	Možná příčina	Odstranění
Špalek není rozštipnut (slabý výkon)	<ul style="list-style-type: none"> ⇒ špatná poloha špalku ⇒ špalek překračuje rozměry ⇒ štíp. klín nerozštěpuje ⇒ únik oleje ⇒ malý tlak oleje ⇒ použití kabelu přes 10 m nebo kabelu s malým průřezem vodičů. 	<ul style="list-style-type: none"> ⇒ znovu vložit do stroje ⇒ použít dopor. rozměr ⇒ klín naostřit ⇒ vložte pod stroj papír. Zjistíte-li únik, obraťte se na odbornou firmu. ⇒ kontrola stavu oleje. Jestliže po doplnění nedojde ke zlepšení, obraťte se na odbornou firmu. ⇒ použít předepsaný kabel
pohyb štípacího sloupku dolů je nerovnoměrný nebo sloupek silně vibruje	<ul style="list-style-type: none"> ⇒ vzduch v systému ⇒ štípací sloupek není dostatečně namazaný tukem nebo olejem. 	<ul style="list-style-type: none"> ⇒ Otevřete uzávěr olejové nádrže ⇒ kontrola stavu oleje. ⇒ namažte štípací sloupek tukem nebo nastříkejte olejem v rozprašovači; Jestliže po doplnění nedojde ke zlepšení, obraťte se na odbornou firmu.
štípací sloupek se nezasouvá	<ul style="list-style-type: none"> ⇒ závada v hydr. systému 	<ul style="list-style-type: none"> ⇒ Zjistíte-li únik, obraťte se na odbornou firmu.
Motor nenabíhá	<ul style="list-style-type: none"> ⇒ závada v el. připojení ⇒ závada příp. kabelu ⇒ vadný motor 	<ul style="list-style-type: none"> ⇒ kontrola jistění ⇒ Vyměňte propojovací kabel, nebo jej nechte zkontrolovat odborným elektrikářem. ⇒ Zjistíte-li únik, obraťte se na odbornou firmu.

V případě dalších poruch nebo dotazů se prosím obraťte na místního prodejce.

Technická data









Typ / Model		ASP 6 L-2
Rok výroby		viz poslední strana
Síla na klínu		60 kN (6 t)
Hydraulický tlak		21,6 Mpa (216 bar)
Rychlost při chodu vpřed		ca. 0,04 m/sek. (3,6 cm/sek)
Rychlost při zpětném chodu		ca. 0,17 m/sek. (16,5 cm/sek)
Délka špalku		100 - 550 mm
Průměr špalku		80 - 300 mm
Posun na klín		495 mm
Hydraulický olej (max.)		3,5 litr
Hydraulický olej (Změna oleje)		O. 1,5 -2,5 litr
Výkon motoru		$P_1 = 3000 \text{ W}$ S6 40 %
Připojení, Zkratový proud		230 V ~ 50 Hz, 1 kA
Hladina hluku L_{PA} (Volnoběh)		78,8 dB (A)
Hladina hluku L_{PA} (Zatížení)		89,8 dB (A)
Rozměry		Délka 840 x Šířka 915 x Výška 1495 mm
Hmotnost		98,2 kg

Schéma zapojení



Schéma hydraulické



Technické změny vyhrazeny!

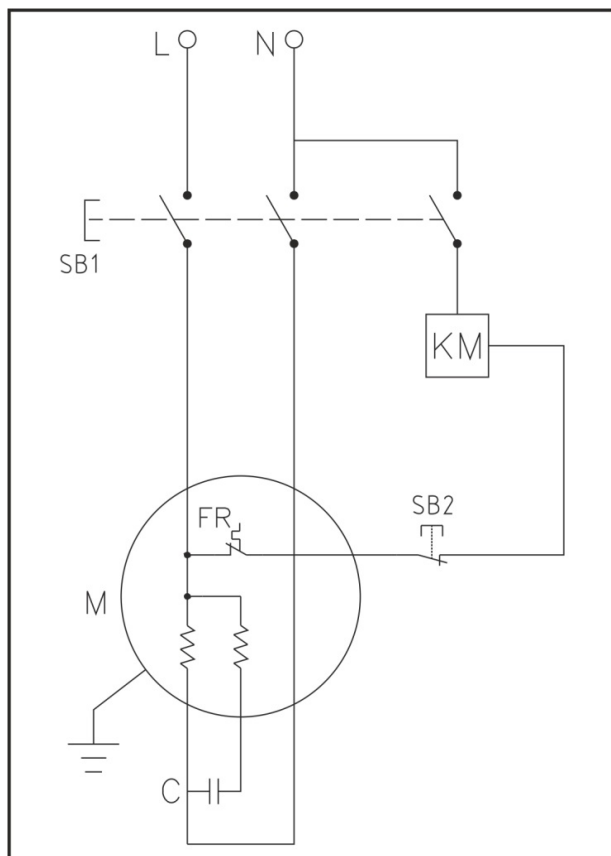
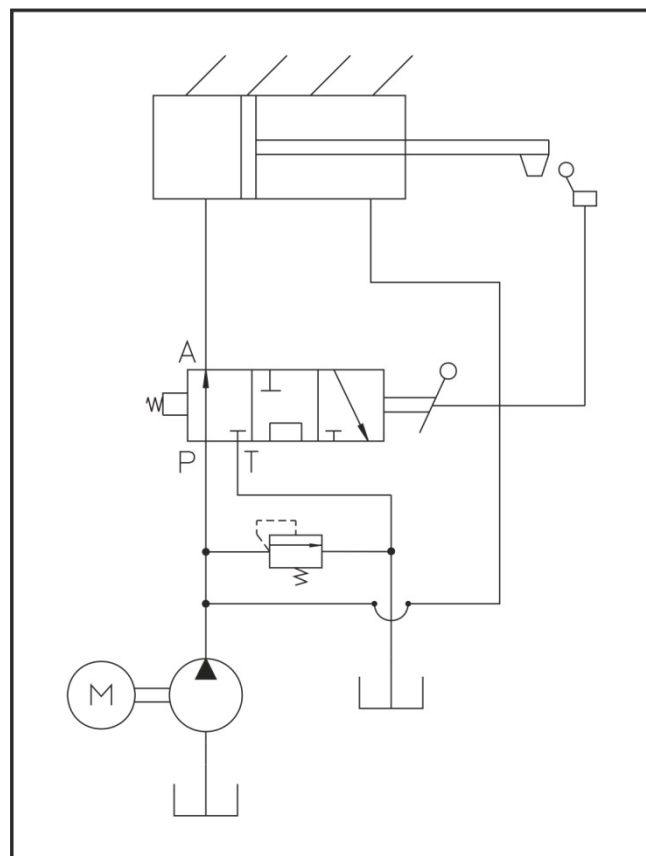

Anvend ikke apparatet, før du har læst betjeningsvejledningen, iagttaget de angivne henvisninger og monteret apparatet som beskrevet.

Vejledningen skal opbevares til senere brug.

Indhold

Leveringsomfang	50
Symboler apparatet / brugervejledningen	50/51
Tiltænkt anvendelse	51
Uberegnelige risici	51
Sikkerhedsvejledning	51
Beskrivelse af apparatet / Reservedeler	53
Montering	53
Opstilling	54
Ibrugtagning	54
Arbejde med brændekløveren	54
Vedligeholdelse og pleje	55
Transport	56
Opbevaring	56
Garanti	56
Mulige fejl	57
Tekniske data	58
Kredsløbsdiagram	58
Hydraulikplan	58
EF-overensstemmelseserklæring	164

1 Leveringsomfang

☞ Kontroller efter udpakningen kantonens indhold for

- fuldstændighed
- evt. transportskader

1	Færdigmonteret apparateenhed	8	bord med fralægning
2	Betjeningsarm til højre	9	Hjul
3	Betjeningsarm til venstre	10	Pose med skruer
4	Spændeklør	11	Betjeningsvejledning
6	sikkerhedsbøjle højre side	12	Montage- og betjeningsblad
7	sikkerhedsbøjle venstre side	13	Garantierklæring

Meld omgående reklamationen til forhandleren, leverandøren eller producenten. Senere reklamationer anerkendes ikke.

Symboler på apparatet



Læs betjeningsvejledningen inden ibrugtagningen og følge sikkerhedsvejledningen.



Bær høreværn.
Bær beskyttelsesbriller under arbejdet for at beskytte øjnene mod spån og splinter.



Bær sikkerhedssko under arbejdet for at beskytte fødderne mod faldende brændestykker.



Bær beskyttelseshandsker under arbejdet for at beskytte hænderne mod spån og splinter.



Må ikke udsættes for regn. Skal beskyttes mod fugt.



Det er forbudt at fjerne eller ændre beskyttelses- og sikkerhedsanordninger.



Må kun betjenes af en person!
Uvedkommende personer samt hus- og nyttedyr skal holdes borte fra farezonen (minimumsafstand 5 m).



Fare for snitsår og indeklemning; berør aldrig farlige områder, når kløvekilen bevæger sig.



Hold arbejdsområdet i orden! Uorden kan resultere i ulykker.



Pas på! Bevægelige maskindele!
Ret altid din fulde opmærksomhed på spalteknavens bevægelse.



Fjern ikke fastklemt stammer med hænderne.



Advarsel!
Før reparations-, vedligeholdelses- og rengøringsarbejde skal motoren slås fra og netstikket trækkes ud.

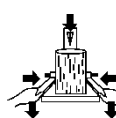

Hold materialet under kløvning med spændekloen.



Bortskaf spildolie efter forskrifterne (lokal modtagestation for spildolie). Det er forbudt at lede spildolie ned i jorden eller at blande den med normal affald.

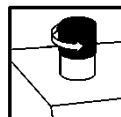

Udluft hydraulikanlægget inden du tager brændespalteren i brug. (se "Igangsætning")



Løftepunkt



Surrepunkt



Produktet overholder de for produktet specifikt gældende EU-direktiver



Elektriske apparater må ikke bortskaffes med dagrenovationen.

Apparater, tilbehør og emballagen skal tilføres en miljøvenlig genanvendelse.

I henhold til EU-direktivet 2012/19/EU om brugt elektronisk materiel skal brugte elektroniske apparater, der ikke længere kan bruges, indsamles separat til miljørigtig genbrug.

Symboler betjeningsvejledning



Truende fare eller farlig situation. Tilsidesættelse af disse anvisninger kan medføre tilskadekomst eller materielle skader.



Vigtige informationer til korrekt håndtering. Tilsidesættelse af disse henvisninger kan medføre fejl ved apparatet.



Informationer til brugeren. Disse henvisninger hjælper Dem med at anvende alle funktioner optimalt.



Montering, betjening og vedligeholdelse. Her forklares nøjagtigt, hvad De skal gøre.



Læs det vedlagte montage- og betjeningsblad, når der refereres til billednummeret i teksten.



...



- Apparatet må kun klargøres, anvendes og vedligeholdes af personer, der er erfarne i brug af udstyret og som kender farene. Reparationsarbejde må kun udføres af os eller af kundeservicecentre, som vi har udpeget.

Uberegnelige risici

⚠ Også ved korrekt anvendelse kan der endnu bestå uberegnelige risici - på trods af overholdelse af alle gældende sikkerhedsbestemmelser - på grund af konstruktionen til anvendelsesformålet.

Uberegnelige risici kan minimeres, når både "Sikkerhedsvejledning" og "Tiltænkt anvendelse" samt betjeningsvejledningen iagttages.

Hensyntagen og forsigtighed reducerer risikoen for person- og materielle skader.

- Fare for personskader pga. afsprængte træstykker.
- Fare for skader på fødderne pga. nedfaldende kløvet materiale
- Fare for skader på fingrene ved løsning af indeklemt træstykker.
- En ignorering eller tilsidesættelse af sikkerhedsforanstaltninger kan medføre en kvæstelse af operatøren eller materielle skader.
- Uopmærksomhed, tilsidesættelse af sikkerhedsforskrifterne og ukorrekt brug kan forårsage skader på hænder og fingre på grund af spaltekniven, der bevæges.
- Fare på grund af strøm ved brug af ukorrekte eltilslutningskabler.
- Berøring af spændingsførende dele ved åbnede elektriske komponenter.
- Brand og glidefare pga. udløbende hydraulikvæsker.
- Høreskader ved længere varende arbejde uden høreværn.

Desuden kan der være ikke åbenlyse uberegnelige risici på trods af alle trufne forholdsregler.

Tiltænkt anvendelse

- Brændekløveren må kun anvendes til kløvning af træ.
- Brændekløveren er kun beregnet og egnet til privatbrug til hus og hobby.
- Kun lige afskåret træ egner sig til brændekløveren.
- Metaldele (søm, tråd osv.) skal under alle omstændigheder fjernes fra træet, som skal kløves.
- Til den korrekte anvendelse hører også opfyldelse af de af producenten foreskrevne drifts-, vedligeholdelses- og reparationsbetingelser samt efterkommelse af sikkerhedsanvisningerne i vejledningen.
- De for driften gældende relevante arbejdssikkerhedsforskrifter, samt de øvrige almenlydige arbejdsmedicinske og sikkerhedstekniske regler skal overholdes.
- Enhver brug derudover gælder som ikke at være svarende til formålet. For heraf resulterende skader hæfter producenten ikke. Risikoen påhviler brugeren alene.
- Egenmægtige forandringer på apparatet udelukker producentens ansvar for deraf resulterende skader.

Sikkerhedsvejledning

Læs og iagttag før ibrugtagning af dette produkt følgende henvisninger og din brancheforenings forskrifter om ulykkesforebyggelse hhv. de gyldige sikkerhedsbestemmelser i det pågældende land for at beskytte dig selv og andre mod eventuelle skader.

ⓘ Giv sikkerhedsanvisningerne videre til alle personer, som arbejder med maskinen.

ⓘ Opbevar denne sikkerhedsvejledning omhyggeligt.

- En person, der arbejder med brændekløveren, skal have gennemført en tilsvarende undervisning og være fortrolig med brug af brændekløveren og sikkerhedsudstyret
- Gør dig før brug ved hjælp af betjeningsvejledningen fortroligt med apparatet.
- Anvend apparatet ikke til formål, som det ikke er beregnet til (se "Formålsbestemt anvendelse" og "Arbejde med brændekløveren").
- Vær opmærksom. Vær opmærksom på hvad du har med at gøre. Vær omhyggelig under arbejdet. Anvend ikke apparatet, når du er træt eller under indflydelse af rusmidler,

alkohol eller medikamenter. Et øjeblikks uagtsomhed ved anvendelse af apparatet kan medføre alvorlige kvæstelser.

- Børn og unge under 18 år samt personer, der ikke er fortrolig med vejledningen må ikke betjene apparatet.
- Brug aldrig apparatet, når der er uvedkommende personer, især børn, i nærheden.
- Tillad aldrig at andre personer, især børn, berører værktøjet eller motoren.

Personligt sikkerhedsudstyr

- **Arbejd aldrig uden egnet sikkerhedsudstyr:**
 - bær ikke løst siddende tøj eller smykker, der kan gribes af de kørende dele af saven.
 - hårnnet ved langt hår
 - beskyttelsesbriller og høreværn
 - faste sko med stålkappe (sikkerhedssko)
 - lange bukser
 - arbejdshandsker
 - førstehjælpsmateriale
 - evt. mobiltelefon

Sikkerhedsvejledning

Gennemfør følgende kontroller før ibrugtagningen og regelmæssigt under arbejdet. Følg de pågældende afsnit i betjeningsvejledningen:

- Er apparatet komplet monteret og er alle forkrifter overholdt?
- Er apparatet i en god og sikker tilstand?
- Er grebene rene og tørre?
- Kontroller inden arbejdet at:
 - der ikke opholder andre voksne, børn eller dyr i arbejdsområdet
 - at du kan vige uhindret tilbage
 - at du står stabilt.
- Er arbejdsstedet frit for snublefarer? Hold arbejdsområdet i orden! Uorden kan resultere i ulykker - Snublefare!
- Vær opmærksom på påvirkninger udefra:
 - Arbejd ikke under utilstrækkelige belysningsforhold (f. eks. tåge, regn, snevejr eller i skumringen).
 - Der må aldrig arbejdes i dårligt vejr (f. eks. regn, fare for lyn, snevejr).
 - Anvend ikke apparatet i nærheden af brændbare væsker eller gasser - brandfare!
- Brugeren er ansvarlig for ulykker eller farer, der opstår over for tredje personer eller deres ejendele.
- Sørg for en stabil kropsstilling og hold hele tiden balancen.
- Apparatet eller dele af apparatet må ikke ændres.

Sikkerhedsvejledning - Betjening

- Indtag en arbejdsstilling, der er i betjeningshåndtagenes område.
- Stå aldrig på maskinen.
- Sluk for apparatet under pauser i arbejdet, sådan at ingen kan komme i fare. Apparatet skal sikres mod uautoriseret brug.

Sikkerhedsanvisninger for brændekløveren

-  **Brændekløveren må kun betjenes af én person.**
- Kløv aldrig stammer, som indeholder søm, metaltråde eller andre genstande.
- Træ og træspåner, der allerede er blevet kløvet, udgør et farligt arbejdsområde. Der er fare for at snuble, glide eller falde. Arbejdsområdet skal altid være ryddet op.
- Læg aldrig hænderne på maskinens bevægelige dele, når den er i gang.
- Der må kun kløves træ, der overholder de mål, der skal forarbejdes.

Sikkerhedsvejledning - under arbejdet

- Arbejd aldrig alene. Hold altid visuel og akustisk kontakt til andre personer, så der i nødstilfælde altid kan ydes hjælp.
- Stands motoren straks ved fare eller i nødstilfælde
- Efterlad aldrig apparatet uden opsyn.
- Stands straks arbejdet når der opstår fysiske problemer (f. eks. hovedpine, svimmelhed, kvalme etc.) –Øget fare for ulykker!
- Maskinen må ikke overbelastes! De arbejder bedre og mere sikkert i det angivne effektområde.
- Hold pauser under arbejdet, så motoren kan afkøle.

Adfærd i nødstilfælde

- Indled førstehjælp i hen hold til kvæstelsen og søg lægehjælp så snart som muligt.
- Den kvæstede skal beskyttes mod yderligere skader og lejes.

Generel sikkerhedsvejledning

- Brug el-værktøjet, tilbehør, brugsværktøj etc. i henhold til vejledningerne. Tag hensyn til arbejdsbetingelserne og den opgave, der skal udføres. Brugen af el-værktøjet til andre end de dertil beregnede formål kan medføre farlige situationer.
- Spul ikke apparatet med vand. (farekilde elektrisk strøm).
- Apparatet må ikke stå ude i regn og der må ikke arbejdes i regnvejr.
- Vedligehold maskinen omhyggeligt:
 - Overhold vedligeholdsforskrifterne.
 - Hold håndtagene tørre og frie for harpiks, olie og fedt.
- Kontroller maskinen for eventuelle beskadigelser:
 - Inden yderligere brug af maskinen skal beskyttelsesudstyret undersøges nøje med henblik på korrekt og formålstjenlig funktion. Apparatet må kun anvendes med komplette og korrekt anbragt sikkerhedsudstyr, og der må ikke ændres noget på apparatet, som kan påvirke sikkerheden.
 - Kontroller, om de bevægelige dele fungerer upåklageligt og ikke sidder fast eller om dele er beskadigede.
 - Beskadigede beskyttelsesanordninger og dele skal repareres ordentligt af et autoriseret værksted eller udskiftes, såfremt intet andet er angivet i brugervejledningen.

- Beskadigede eller ulæselige sikkerhedsmærkater skal udskiftes.
- Efterlad ikke værktøjet i maskinen!
Kontroller altid at alt værktøj er fjernet, inden maskinen tændes.
- Opbevar ikke anvendte apparater på et tørt, aflåst sted uden for børns rækkevidde.
- Sluk for skæremaskinen og tag netstikket ud af stikkontakten ved:
 - reparationsarbejde
 - vedligeholdelses- og rengøringsarbejde
 - afhjælpning af fejl
 - det kontrolleres om tilslutningsledninger er filtret sammen eller beskadiget
 - opbevaring og transport
 - når apparatet efterlades (også ved kortvarige afbrydelser)

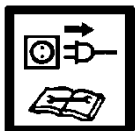

⚠ Udfør ingen andre reparationer end beskrevet i kapitel "Vedligeholdelse", men kontakt i stedet for producenten direkte eller den pågældende kundeservice.

⚠ Reparationer på apparatets andre dele skal udføres af producenten hhv. en af hans serviceafdelinger.

⚠ Anvend kun originalreserve- og tilbehørsdele. Ved anvendelse af andre reservedele og andet tilbehør kan brugeren komme i fare. For heraf resulterende skader hæfter producenten ikke.

Elektrisk sikkerhed

- Udførelse af tilslutningskablet i henhold til IEC 60245 (H 07 RN-F) med et åretværsnit på mindst
⇒ 2,5 mm² ved en kabellængde til max. 10 m
- Anvend aldrig tilslutningsledninger over 10 m. Længere tilslutningsledninger forårsager spændingsfald. Motoren opnår ikke mere sin maksimale effekt, maskinfunktionen reduceres.
- Stik og samledåser på tilslutningsledninger skal være af gummi, blødt PVC eller andet termoplastisk materiale af den samme mekaniske styrke eller være overtrukket med dette materiale.
- Stikforbindelsen på tilslutningsledningen skal være stænkbeskyttet.
- Ved montering af en tilslutningsledning sørg for at denne ikke er i vejen, kommer i klem, bøjes og at stikforbindelsen ikke bliver våd.
- Rul kablet fuldstændigt ud, når der anvendes en kabeltromle.
- Anvend ikke kablet til andre formål end det tiltænkte. Beskyt kablet mod varme, olie og skarpe kanter. Anvend ikke kablet til at trække stikket ud af stikkontakten.
- Kontroller forlængerledningen regelmæssigt og udskift den i tilfælde af beskadigelser.
- Anvend ingen defekte tilslutningskabler.
- Udendørs må der kun anvendes de hertil godkendte og tilsvarende markerede forlængerledninger.
- Anvend ingen provisoriske eltillutninger.
- Beskyttelsesanordninger må aldrig kortsluttes eller sættes ud af drift.

⚠ Ertillutningen eller reparationer på maskinens elektriske dele skal udføres af en autoriseret elektriker eller af en af vore kundeserviceafdelinger. Lokale forskrifter især med henblik på beskyttelsesforanstaltninger skal iagttages.

1 8 Beskrivelse af apparatet / Reservedele

➔ Læs det vedlagte montage- og betjeningsblad.

Pos.	Bestillingsnr.	Betegnelse
1	×	Formonteret maskine
2	×	Betjeningsarm til højre
2A	359809	betjeningsarmafskærmning højre side
2B	359818	betjeningsarm
3	×	Betjeningsarm til venstre
3A	359810	betjeningsarmafskærmning venstre side
3B	359818	betjeningsarm
4	359811	Spændeklør
6	359812	sikkerhedsbøjle højre side
7	359813	sikkerhedsbøjle venstre side
8	×	Tisch mit Spaltgutablage
8A	359814	Bordplade
8B	359816	bordfralægning højre side
8C	359817	bordfralægning venstre side
9	359827	Hjul
10	×	Pose med skruer
11	×	Betjeningsvejledning
12	×	Montage- og betjeningsblad
13	×	Garantierklæring
14	×	Håndtag
15	×	Spaltekniv
16	359819	kløvesøjle
17	359821	Stang til slaglængdeinstilling
18	359829	Tænd-/slukknop
19	359828	Motor
20	359835	Olietankdæksel med oliemålepind
21	359566	Aftapningsprop
22	359826	hjulaksel
23	359836	Hydraulikventil (ikke vist.)
24	400142	Hydraulikolie (1 liter)
25	359807	Sikkerhedsmærkat

Montering

⚠ Brændekløveren må først forbindes med strømnettet efter at den er samlet helt!

Monter hjulene, bordet samt betjeningsarmene som vist på billederne 2 - 6 på monterings- og betjeningsbladet.

⚠ Kontroller efter montage, at alle skruer er spændt godt.

Opstilling

- ⚠ 10** Maskinen skal stå sikkert på et stabilt og plant underlag (f. eks. betongulv). For at sikre standsikkerheden, er det nødvendigt at skruer maskinen med to dyvler og skruer (mindst M10 x 80) fast i gulvet.

Kontroller, at arbejdsområdet opfylder følgende betingelser:

- skridsikker
- plan
- frit for snublefarer
- tilstrækkelige lysforhold

- ⚠** Anvend ikke maskinen i nærheden af biogas, benzinrender eller andre let brændbare materialer.

Ibrugtagning

- Kontroller, at apparatet er monteret komplet og efter reglementerne.
- Kontroller hver gang inden brug:
 - tilslutningsledningerne for defekte steder (revner, snit e.l.)
 - ⚠ anvend ingen defekte ledninger**
 - eventuelle beskadigelser (se "Sikkerhedsvejledning")
 - Om alle skruer er strammede.
 - hydraulikken for lækager
 - hydraulikslanger og slangeforbindelser
 - frakoblingsanordning
 - oliestanden

Udluftning

15 Udluft hydraulikanlægget inden du tager brændespalteren i brug.

- Løsn olietankdæksle (20) nogle omdrejninger, således at luften kan undvige fra olietanken.
- Lad olietankdæksle være åben under driften.
- Inden brændekløveren bevæges, luk olietankdæksle, da der ellers vil løbe olie ud.

- i** Hvis hydraulikanlægget ikke bliver udluftet, beskadiger den indesluttede luft pakningerne og forårsager en permanent beskadigelse af brændekløveren.

Nettilslutning

- Sammenlign på apparatets mærkeplade den angivne spænding med netspændingen og tilslut apparatet til en tilsvarende og korrekte stikkontakt.
- Anvend forlængerledninger med tilstrækkeligt tværsnit.
- Tilslut maskinen via et Fi-relæ (fejlstømsrelæ) på 30 mA.

- i** Sikring: 16 A træg 

Tilkobling

Tryk på den grønne knap.

Frakobling

Tryk på den røde knap.

- ⚠** Kontrollér inden enhver brug funktionen af afbrydelsesanordningen (ved at tænde/slukke). Benyt intet apparat, hvor kontakten ikke tænde eller slukke. Beskadigede kontakter skal omgående repareres eller udskiftes af kundeservice.

Strømsvigt (nulspændingsrelæ)

- i** I tilfælde af strømsvigt kobler apparatet automatisk fra. For at genindkoble, tryk igen på den grønne knap.

Hydraulik

- ⚠** Kontroller hydraulikledninger og -slanger hver gang inden brug

- Anvend aldrig maskinen, når der består fare på grund af hydraulikvæske.
- Kontroller, at maskinen og arbejdsområdet er rent og frit for oliepletter. Glide- og brandfare!
- Kontroller regelmæssigt, om der er nok hydraulikolie i beholderen (se vedligeholdelse og pleje)

Arbejde med brændekløveren

Hvad kan jeg kløve?

Mål på de stammer, der skal kløves

Trælængde: min. 100 – maks. 550 mm

Trædiameter: min. 80 – maks. 300 mm

Trædiameteren er en anbefalet referenceværdi, fordi:

- tyndt træ kan være vanskeligt at kløve, hvis det har knasthuller eller fibre er for stærke.

Forarbejd ingen grønne træstammer. Det er meget nemmere at kløve tørre, oplagrede træstammer. Disse hænger ikke så tit fast i maskinen som grønt (vådt) træ.

- ⚠** Hårdtræ kan nemt revne. Vær ekstra forstigtig! Vær opmærksom på at træ med knaster kan revne. Der må aldrig anvendes træ, hvor knasterne ikke er fjernet.

Særlige henvisninger til kløvning:

Forberedelser:

- 11** Forbered det træ, der skal kløves, til de dimensioner, der skal forarbejdes, og kontroller, at træet er skåret lige. Skråt skåret træ kan glide under kløvning.

Anbring træet således ved brændekløveren, at du ikke kommer i fare (fare for at snuble).

- i** **12** Kontroller inden spaltning, om kløvesøjlen er tilstrækkeligt smurt, så det kan køre uhindret ind og ud.

Betjening

Tohåndsbetjening

⚠ Brændekløveren er kun beregnet til at blive betjent af en person. Brændekløveren må aldrig betjenes af to eller flere personer.

⚠ Bloker aldrig betjeningshåndtagene (spændekløer).

1. Tryk på den grønne knap. Vent et par sekunder, indtil motoren har nået sin sluthastighed og trykket i hydraulikpumpen er oprettet.

i Ved temperaturer under -5 °C skal brændekløveren køre i tomgang i mindst 15 min. for at olien kan opvarme sig.

2. Tryk samtidigt begge betjeningshåndtag nedad.

➔ Spaltekniven kører ned og kløver stammen.

3. Slip de to betjeningshåndtag; spaltekniven kører tilbage til sin udgangsposition.

i Når betjeningshåndtaget slippes, standser spaltekniven.

⚠ Kontrollér inden hver brug at betjeningshåndtagene virker korrekt.

Slaglængdeindstilling

Ved kortere træstykker kan ydelsen øges ved at forkorte spalteknives tilbageløb.

1. Anbring stammen på kløvebordet og kør spaltekniven til ca. 2 cm mod stammen ved at trykke de to betjeningshåndtag ned.

2. Slip et af betjeningshåndtagene for at standse spaltekniven i denne position.

3. Sluk for kløveren og træk netstikket ud af kontakten.

4. Slip det andet betjeningshåndtag.

5. **13** Løsn fikseringsskruen (A). Træk løfteindstillingsstangen (13) ud til anslag, og spænd derefter fikseringsskruen (A) igen.

Kløvning af træ:

1. Sæt den kløvede stamme lodret på bordet.

i Bemærk at stammen står lige på bordet. Stammen må aldrig kløves, mens den ligger ned eller på tværs.

i Træet må udelukkende bearbejdes i fiberretningen. Der kan opstå skader på maskinen, hvis kløvematerialet kløves mod træfibrenes retning.

2. **14** Hold stammen fast med spændekløerne. For at kunne kløve stammen på en sikker og stabil måde, skal den befinde sig i midten mellem de to spændekløer.

i Sørg for at spændekløerne er indstillet iht. Stammens diameter. Ved små diametre skal de indstilles indad.

⚠ Fjern det kløvede brænde ud af de umiddelbare arbejdsområde. Derved forhindres arbejdsulykker.

▪ Kløv aldrig to stammer i én arbejdsgang.

▪ Læg ikke mere træ på og udskift ikke træ under arbejdsprocessen.

i Fremtving aldrig kløvning af en stamme ved at opretholde fremføringen i flere sekunder. Dette kan medføre skader på maskinen.

Anbring stammen igen på bordet og gentag kløvningen eller læg stammen til side.

Hvordan løsnes en fastsiddende stamme?

Der er risiko for at knastfyldte emner kommer i klemme under kløvningen.

1. Sluk for kløveren og træk netstikket ud af kontakten.

2. Fjern ikke fastklemte stammer med hænderne.

3. Den fastklemte stamme løsnes forsigtigt med en brækstang frem og tilbage, så sammen kan løsnes, spaltesøjlen må ikke beskadiges.

⚠ Bank aldrig på den fastklemte stamme for at frigøre den.

⚠ Sav aldrig den indeklemte stamme ud.

⚠ Spørg ikke en ekstra person om hjælp.

Arbejds slut:

➤ Kørs spaltekniven til den nedre position (tilbagekørt tilstand).

➤ Slip et af betjeningshåndtagene.

➤ sluk for apparatet og træk netstikket

➤ Følg vedligeholdelses- og plejehenvisningerne.

Vedligeholdelse og pleje



Før enhver form for vedligeholdelse eller rengøring:

– Sluk for apparatet

– træk netstikket

Videregående service og rengøring som den, der er beskrevet i dette kapitel, må kun udføres af kundeservice.

Sikkerhedsanordninger, der er fjernet for vedligeholdelse og rengøring, skal altid genmonteres korrekt og kontrolleres.

Der må kun anvendes originale dele. Andre dele kan medføre uforudsete skader og kvæstelser.

Husk at fjerne værktøj og skruenøgler efter vedligeholdelse og reparation.

⚠ Bær sikkerhedshandsker for at undgå skader på hænderne.

i Iagttag følgende for at opretholde brændekløverens funktionsdygtighed:

- Rengør maskinen grundigt efter afslutning af arbejdet.
- Fjern harpiksrester.
- Kontroller oliestanden resp. udskift olien.

▪ **Kontroller maskinen med henblik på synlige fejl som**

- løs fiksering
- slidte eller beskadigede elementer
- korrekt monterede afskærmninger og beskyttelsesanordninger.

▪ Kontroller hydraulikslangerne og slangeforbindelserne regelmæssigt for tæthed og fasthed.

▪ **12** Smør kløvesøjlen (16) jævnligt med fet eller sprøjt den med miljørigtig sprøjteolie.

Slibning af spaltekniven

- ❗ Efter længere driftstid, ved reduceret ydelse eller ved let deformation skal spalteknivens skær slibes eller skærpes med en fin fil (fjern grater).

Hvordan kontrolleres oliestanden?

- Spaltesøjlen skal være i tilbagekørt tilstand.
- 16** Drej oliemålepinden ud.
- Rengør oliemålepinden og olietætningen.
- Drej oliemålepinden igen ind i åbningen, og spænd den.
- Drej oliemålepinden ud igen.
 - 17** Oliestanden skal ligge mellem MIN og MAX.
 - ➔ Fyld olie af samme kvalitet på ved lav oliestand (MIN eller mindre).
- Kontroller olietætningen. Udskift den i tilfælde af beskadigelser.
- Drej målepinden igen ind i åbningen, og spænd den.
 - ❗ Løsn målepinden nogle omdrejninger, så luften kan undvige fra olietanken.

Hvornår skal olien udskiftes?

Første olieskift efter 50 driftstimer, derefter alle 500 driftstimer.

⚠ **Der kræves to personer.**

 **Udskiftning:**

- Spaltesøjlen skal være i tilbagekørt tilstand.
- 16** Drej oliemålepinden ud.
- Stil en beholder, som kan rumme mindst 3,5 liter olie, under brændekløveren.
- 16** Skru udløbsproppen (21) af således olien kan løbe ud.
- Genmonter pakningen og aftapningsproppen.
 - ❗ Det er ikke hele olien, der løber ud, men en rest vil forblive i olieledsløbet.
- 17** Påfyld ny hydraulikolie (Mængde se "Tekniske data") ved hjælp af en ren tragt.
 - ❗ **Påfyld olien langsomt og ikke på en gang.**
 - Kontroller olieniveauet under forløbet.**
 - ⚠ **Der må aldrig påfyldes for meget olie.**
- Rengør oliemålepinden og olietætningen.
- Kontroller olietætningen. Udskift den i tilfælde af beskadigelser.
- Drej målepinden igen ind i åbningen, og spænd den.
 - ❗ Løsn målepinden nogle omdrejninger, så luften kan undvige fra olietanken.
- Lad kløvekniven køre op og ned nogle gange uden belastning efter et olieskift.

Bortskaf spildolien efter forskrifterne (lokal modtagestation for spildolie). Det er forbudt at lede spildolie ned i jorden eller at blande den med normal affald.

Hydraulikolie

- ❗ Til hydraulikcylinderen anbefaler vi følgende hydraulikolier:

- Shell Tellus T 22
- Aral Vitam Gf 22
- BP Energol HLP 22 ➔ bestillings-nr. 400142 (1 liter)
- Mobil DTE 11
- eller olie af samme kvalitet.

Anvend ingen andre oliesorter. Brug af andre oliesorter har indflydelse på brændekløver funktion.

Transport

Inden hver transport



- **Kør kløvesøjlen ind**
- **Sluk for apparatet**
- **Luk olietankdækslet**
- **Træk netstikket**
- **Fjernelse af kløvet materiale**

7 Tag fat i håndtaget (14) med en hånd, og tip brændekløveren lidt mod dig for at transportere den. I denne stilling kan kløveren nu nemt transporteres.

- **9** Brug den dertil beregnede løftepunkt (A) til krantransport.
- Maskinen sikres mod at vælte eller glide, hvis du transporterer den med en kran.
- Transporter apparatet i bilen kun i bagagerummet eller på en separat transportflade.
 - **9** Brændekløveren skal sikres på de dertil beregnede punkter med surrestopper.

Opbevaring

Inden opbevaring



- **Kør kløvesøjlen ind**
- **Sluk for apparatet**
- **Luk olietankdækslet**
- **Træk netstikket**

Apparater, der ikke er i brug, skal opbevares på et tørt, aflåst sted, der er beskyttet mod frost og utilgængeligt for børn og uvedkommende.

For at forlænge maskinens levetid og sikre, at den er nem at betjene, skal du overholde følgende før længere tids opbevaring:

- Gennemfør en grundig rengøring.
- Kontroller apparatet for beskadigede eller slidte komponenter.

Garanti

Se venligst vedlagte garantierklæring.

Mulige fejl











Inden hver afhjælpning af fejl

- Sluk for apparatet
- Træk netstikket

Fejl	Mulige årsager	Afhjælpning
Stammen kløves ikke (for lav kløveydelse)	<ul style="list-style-type: none"> ⇒ Stammen er ikke placeret korrekt ⇒ Stammen overskrider de tilladte størrelser eller træet er for hårdt for maskinen ⇒ Kløvekile kløver ikke ⇒ Olielækage ⇒ Hydrauliktryk for lavt ⇒ Forkert tilslutningsledning (længere end 10 m eller for småt koretværsnit) 	<ul style="list-style-type: none"> ⇒ Anbring stammen på n ⇒ Afkort stammen til de tilladte størrelser ⇒ Skærp kløvekilen, og kontroller den for grater og kærve ⇒ Læg et stykke karton under brændekløveren for at finde lækagen. Kontakt producenten til afhjælpning af problemet. ⇒ Kontroller oliestanden; efterfyld om nødvendigt olie. Hvis problemet ikke kan afhjælpes, kontakt producenten . ⇒ Anvend den rigtige tilslutningsledning.
Spaltesøjlen kører usikkert ind eller med stærke vibrationer	<ul style="list-style-type: none"> ⇒ Luft i kredsløbet ⇒ Kløvesøjlen ikke tilstrækkeligt fedtet eller olieret. 	<ul style="list-style-type: none"> ⇒ Åbn olietanklåsen ⇒ Kontroller oliestanden; efterfyld om nødvendigt olie. ⇒ Smør kløvesøjlen eller sprøjt med miljørigtig sprøjteolie. Hvis problemet ikke kan afhjælpes, kontakt producenten .
Spaltesøjlen kører ikke tilbage	<ul style="list-style-type: none"> ⇒ Hydraulikpumpe defekt 	<ul style="list-style-type: none"> ⇒ Kontakt producenten til afhjælpning af problemet.
Motoren starter ikke	<ul style="list-style-type: none"> ⇒ manglende netspænding ⇒ tilslutningskabel defekt ⇒ Elmotor er defekt 	<ul style="list-style-type: none"> ⇒ kontroller sikring ⇒ Udskift tilslutningskablet eller lad det efterse af en elektriker. ⇒ Kontakt producenten til afhjælpning af problemet.

Ved yderligere fejl eller spørgsmål kontakt venligst din lokale forhandler.

Tekniske data

Model / Type		ASP 6 L-2
Produktionsår		se sidste side
Kløvetryk		60 kN (6 t)
Hydrauliktryk		21,6 Mpa (216 bar)
Fremløbshastighed		ca. 0,04 m/sek. (3,6 cm/sek)
Tilbageløbshastighed		ca. 0,17 m/sek. (16,5 cm/sek)
Trælængde		100 - 550 mm
Trædiameter		80 - 300 mm
Kløvelængde		495 mm
Hydraulikolie (max.)		3,5 liter
Hydraulikolie (olie skiftet)		om. 1,5 - 2,5 Liter
Elmotoreffekt		$P_1 = 3000 \text{ W}$ S6 40 %
Tilslutning, Kortslutningsstrøm		230 V~ 50 Hz, 1 kA
Lydtryksniveau L_{PA} (Tomgang)		78,8 dB (A)
Lydtryksniveau L_{PA} (Under drift)		89,8 dB (A)
Dimensioner		længde 840 x bredde 915 x højde 1495 mm
Vægt		98,2 kg

Kredsløbsdiagram

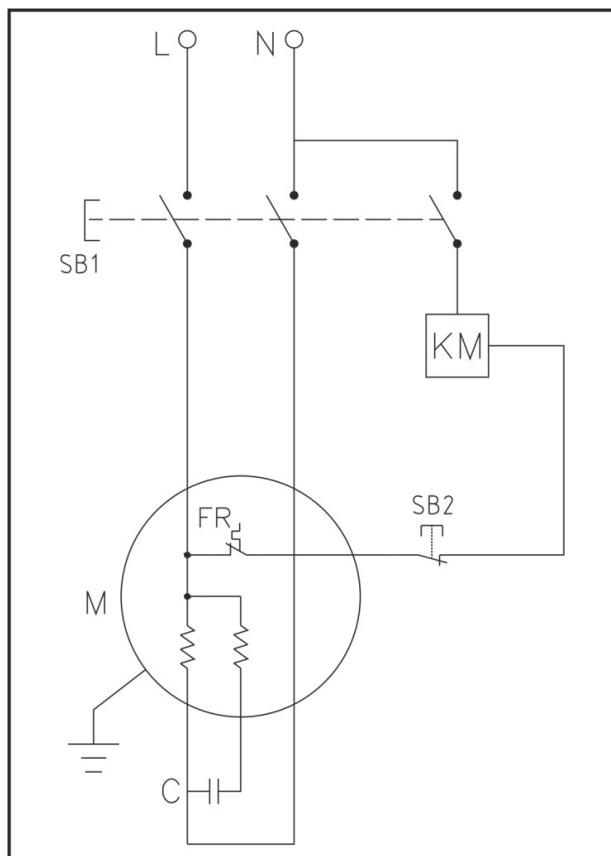

Hydraulikplan

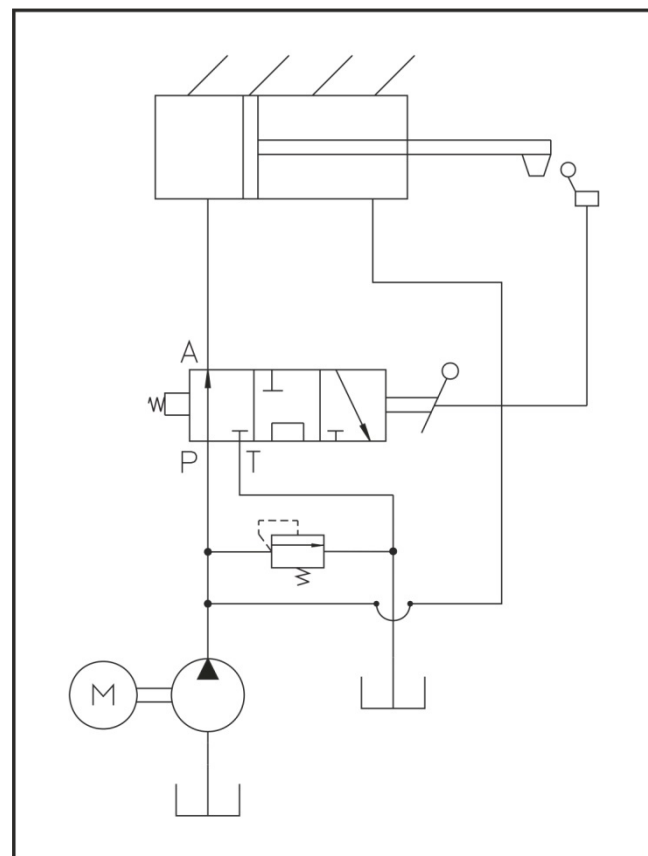

Der tages forbehold for tekniske ændringer!



No debe poner la máquina en funcionamiento hasta que no haya leído estas instrucciones de manejo, observado todas las indicaciones y montado el aparato como está descrito.

Guarde las instrucciones para futuros usos.

Índice

Volumen del suministro	59
Símbolos en el aparato/instrucciones de manejo	59/60
Utilización según el uso debido	0
Riesgos residuales	60
Indicaciones de seguridad	61
Descripción del aparato / Repuestos	63
Montaje	63
Instalación	63
Puesta en servicio	63
Trabajar con la hendidora de leña	64
Mantenimiento y cuidado	65
Indicaciones para el transporte	66
Almacenamiento	66
Garantía	66
Posibles fallos	67
Datos técnicos	68
Diagrama electrónico	68
Plano hidráulico	68
Declaración de conformidad CE	164

1 Volumen del suministro

Después del desembalaje compruebe el contenido de la caja de cartón por

- ▶ si está completo
- ▶ posibles daños de transporte

1	Unidad de aparato premontada	8	Mesa con bandeja para material astillado
2	Brazo de manejo derecho	9	Ruedas
3	Brazo de manejo izquierdo	10	Bolsa de tornillos
4	Garra de sujeción	11	Instrucciones de manejo
6	Estribo de protección derecho	12	Hoja de montaje y de uso
7	Estribo de protección izquierdo	13	Declaración de garantía

Comunique inmediatamente las reclamaciones al distribuidor, proveedor o fabricante. Más tarde ya no se aceptarán reclamaciones.

Símbolos en el aparato



Antes de la puesta en servicio se deben leer y seguir las instrucciones de manejo.



Llevar protección auditiva durante el trabajo, para proteger el oído.

Durante el trabajo, lleve siempre gafas de protección para proteger sus ojos y su cara contra las astillas y las virutas.



Llevar zapatos de seguridad durante el trabajo, para proteger los pies de los troncos que caen.



Llevar guantes protectores durante el trabajo, para proteger las manos de virutas y astillas.



No exponer a la lluvia. Proteger de la humedad.



Está prohibido retirar o modificar los dispositivos de protección y de seguridad.



¡Solo para el manejo por una persona!
Mantener alejadas de la zona de peligro (distancia mínima 5 m) a las personas que no participan, así como a los animales domésticos y los animales útiles.



Peligro de corte y aplastamiento, no tocar nunca las zonas peligrosas cuando se mueve la cuchilla hendidora.



¡Mantenga ordenada su zona de trabajo! El desorden puede ser causa de accidentes.



¡Precaución! ¡Elementos de máquina móviles!
Preste toda su atención al movimiento de la cuchilla hendidora.



No retire los troncos atascados con sus manos.

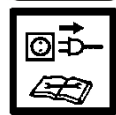

¡Advertencia!
Antes de realizar trabajos de reparación, mantenimiento y limpieza se debe desconectar el motor y desenchufar el enchufe de la red.

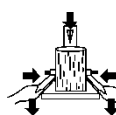

Durante el hendido sujete la pieza con las garras de sujeción.



Elimine correctamente el aceite viejo (punto recolector de aceite viejo local). Está prohibido verter en el suelo el aceite viejo o mezclarlo con los residuos.

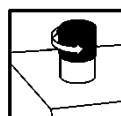

Purgue de aire la instalación hidráulica, antes de poner en servicio la hendidora de leña (ver "Puesta en servicio").



Punto de elevación



Punto de anclaje



El producto cumple con las directivas europeas vigentes específicas.



Los aparatos eléctricos no deben eliminarse con los residuos domésticos.

Llevar los aparatos, los accesorios y el embalaje a un punto de recogida para el reciclaje respetuoso con el medio ambiente.

Según la directiva europea 2012/19/UE sobre aparatos eléctricos y electrónicos viejos, los aparatos eléctricos que ya no sean aptos para el uso deben recogerse por separado y llevarse a un reciclaje respetuoso con el medio ambiente.

Símbolos en las instrucciones de manejo



Situación de riesgo o peligrosa. Desatender esta instrucción puede provocar lesiones o daños materiales.



Instrucción importante para un debido manejo. Desatender esta instrucción puede provocar fallos.



Instrucción para el usuario. Esta instrucción le ayudará a hacer un uso óptimo de todas las funciones.



Montaje, manejo y mantenimiento. Aquí se explica exactamente qué debe Ud. hacer.

1

Consulte la hoja de montaje y de utilización adjunta cuando el texto hace referencia a un número de un esquema.

2

...



Utilización según el uso debido

- La hendidora de leña sólo se puede utilizar para hender madera.
- La astilladora es una máquina exclusivamente de bricolaje, para un uso privado, para una casa particular
- Sólo se puede utilizar madera cortada recta.
- Las piezas metálicas, tales como los clavos, alambres, ... deben ser imperativamente retirados del tronco, antes de colocarlo en la astilladora de leña
- También forma parte de la utilización según el uso debido la observancia de las condiciones de funcionamiento, mantenimiento y reparación prescritas por el fabricante y el seguimiento de las indicaciones de seguridad contenidas en las instrucciones.
- Se deben observar las correspondientes normas de prevención de accidentes, así como todas las demás reglas de seguridad técnica y medicina laboral reconocidas universalmente.

- Todo uso que vaya más allá se considera como uso indebido. El fabricante no se responsabiliza por los daños de cualquier tipo que de ello resulten: El riesgo corre exclusivamente a cargo del usuario.
- Las modificaciones por cuenta propia de la máquina extinguen la responsabilidad del fabricante por los daños resultantes, sean cuales sean.
- El aparato sólo pueden equiparlo, usarlo y mantenerlo personas debidamente formadas e instruidas sobre los riesgos. Los trabajos de reparación son competencia exclusivamente nuestra y de nuestros centros de asistencia al cliente.

Riesgos residuales

⚠ En la utilización según el uso debido y a pesar de la observancia de las todas correspondientes normas de seguridad, también pueden existir todavía riesgos residuales debido a la construcción condicionada por el uso previsto.

Los riesgos residuales se pueden minimizar si se observan en su totalidad las "indicaciones de seguridad" y la "utilización según el uso debido", así como las instrucciones de manejo.

La observancia y la precaución reducen el riesgo de lesiones a personas y daños.

- Peligro de lesiones por trozos de madera proyectados.
- Peligro de lesiones en los pies por la caída de material astillado
- Peligro de lesiones en los dedos al soltar trozos de madera aprisionados.
- Ignorar o no tener en cuenta las medidas de seguridad puede ser causa de lesiones para el operador o de daños para la propiedad.
- Por distracción, no observancia de las normativas de seguridad y uso incorrecto, se pueden producir lesiones en la mano o los dedos por la cuchilla hendidora en movimiento.
- Peligro por corriente, al utilizar cables de conexión eléctrica incorrectos.
- Tocar piezas que conducen corriente en componentes eléctricos abiertos.
- Cualquier derrame de aceite hidráulico es un riesgo de resbalamiento para el usuario y también un riesgo de incendio de las virutas de madera
- Deterioro del oído al realizar trabajos de larga duración sin protección auditiva.

A pesar de todas las precauciones tomadas, pueden quedar riesgos residuales que no son evidentes.

Indicaciones de seguridad

Antes de poner en servicio este producto, deberá leer y seguir las siguientes indicaciones y las normativas sobre seguridad vigentes en el país correspondiente, para protegerse a sí mismo y a los demás contra posibles lesiones.

- ❗ Transmita las indicaciones de seguridad a todas las personas que trabajen con la máquina.
- ❗ Guarde bien estas indicaciones de seguridad.
- Quien trabaje con la astilladora de leña ha de estar debidamente instruido sobre el empleo previsto y estar familiarizado con el uso de la astilladora de leña y las indicaciones de seguridad.
- Familiarícese con el aparato antes de usarlo, con ayuda de las instrucciones de manejo.
- No utilice la máquina para fines para los que no está destinada (ver "Utilización según el uso debido" y "Trabajar con la hendidora de leña").
- Esté atento. Preste atención a lo que hace. Afronte con juicio el trabajo. No utilice el aparato cuando esté cansado o bajo la influencia de drogas, alcohol o medicamentos. Un momento de distracción durante el uso del aparato puede tener graves consecuencias.
- No deben manejar la máquina los niños y los jóvenes menores de 18 años, así como las personas que no estén familiarizadas con las instrucciones.
- No ponga nunca en marcha el aparato mientras se encuentren cerca personas ajenas, especialmente niños o animales.
- Impida que personas ajenas a su trabajo toquen la máquina, o el motor.

Equipo de protección personal

- **No trabaje nunca sin el equipo de protección adecuado:**
 - no lleve ninguna ropa amplia o adornos, que pueden ser captados por las piezas móviles
 - lleve una redecilla en caso de cabellos largos lleve una redecilla en caso de cabellos largos
 - Ponerse gafas protectoras y protección auditiva.
 - Calzado de seguridad con punta de acero
 - pantalones largos
 - guantes de trabajo
 - botiquín de primeros auxilios
 - Tenga a su lado un teléfono

Consignas de seguridad – antes de empezar a trabajar

Antes de poner en marcha la máquina y durante el trabajo con ella, realice regularmente los siguientes controles. Respete las indicaciones de los correspondientes párrafos del manual de uso:

- ¿La máquina se montó correctamente?
- ¿La máquina está en buen estado y está segura?
- ¿Las empuñaduras están limpias y secas?
- Antes de iniciar el trabajo asegúrese de que:
 - no permanecen otras personas, niños o animales en la zona de trabajo

- está asegurado su retroceso sin obstáculos
- está garantizado que puede estar de pie con seguridad.
- ¿Está el lugar de trabajo libre de peligros de tropezar? ¡Mantenga ordenada su zona de trabajo! ¡El desorden puede ser causa de accidentes – peligro de tropezar!
- Tenga en cuenta las influencias ambientales:
 - No trabaje con condiciones de luz insuficientes (p. ej. con niebla, lluvia, nevasca u ocaso).
 - No utilice el aparato en condiciones meteorológicas adversas (p. ej. lluvia, peligro de rayos, nieve).
 - No utilice jamás la máquina a proximidad de líquidos o gases inflamables - riesgo de incendio!
- El usuario es responsable por los accidentes o riegos que se produzcan frente a otras personas o sus propiedades.
- Esté de pie con seguridad y mantenga en todo momento el equilibrio.
- No modifique el aparato o piezas del aparato.

Indicaciones de seguridad - Manejo

- Adopte una posición de trabajo situada en la zona de las empuñaduras de manejo.
- Nunca se ponga de pie sobre la máquina.
- Apague el aparato durante las pausas en el trabajo, de manera que nadie pueda resultar dañado. Asegure el aparato frente al acceso no autorizado.

Indicaciones de seguridad para la astilladora de leña

-  **La hendidora de madera sólo debe ser manejada por una persona.**
- Nunca hender troncos que contengan clavos, alambre u otros objetos.
- La madera ya hendida y las virutas de madera crean una zona de trabajo peligrosa. Existe peligro de tropezar, resbalar o caer. Mantenga siempre despejada la zona de trabajo.
- Nunca poner las manos sobre las piezas móviles de la máquina cuando ésta esté conectada.
- Hienda solo madera que cumpla las medidas de elaboración.

Consignas de seguridad - durante el trabajo

- No trabaje nunca solo. Mantenga siempre el contacto visual y de llamada con otras personas, para que en caso de emergencia se pueda ayudar inmediatamente.
- Pare inmediatamente el motor en caso de emergencia o de peligro inminente.
- No deje nunca sin vigilancia el aparato.
- Finalice inmediatamente el trabajo si aparecen trastornos físicos (p. ej. dolor de cabeza, mareo, náuseas, etc.) – ¡Existe riesgo incrementado de accidente!
- ¡No sobrecargue la máquina! Usted trabajará mejor y más seguro en el intervalo de potencia especificado.
- Haga pausas durante su trabajo para que se enfríe el motor.

Comportamiento en situación de emergencia

- Tome las medidas necesarias de primeros auxilios según la lesión o la herida y dirijase lo más rápido posible al médico
- Proteja la persona herida contra otros peligros. Si es necesario inmovilícela.

Indicaciones generales de seguridad

- Utilice herramientas eléctricas y accesorios siempre cumpliendo con las consignas de uso y las consignas de seguridad. Tenga también siempre en cuenta la actividad a ejecutar y las condiciones de trabajo. La utilización de su herramienta eléctrica no conforme al uso previsto por el fabricante puede causar situaciones muy graves, y lesiones muy graves.
- No rociar con agua el aparato. (fuente de peligro por corriente eléctrica).
- No deje el aparato expuesto a la lluvia ni trabaje bajo la lluvia.
- Tenga cuidado en el mantenimiento de su máquina :
 - Siga las prescripciones de mantenimiento
 - Mantenga las empuñaduras secas y libres de resina, aceite y grasa.
- Compruebe si la máquina presenta algún daño:
 - Antes de volver a usar el aparato, debe comprobarse cuidadosamente el perfecto y debido funcionamiento de todos los dispositivos de protección. Haga funcionar el aparato solamente con los dispositivos de protección completos y correctamente instalados, y no modifique nada en la máquina que pueda perjudicar a la seguridad.
 - Compruebe que todas las piezas móviles funcionan a la perfección y no se atascan, y si las piezas presentan daños. Para garantizar un perfecto funcionamiento del aparato todas las piezas deben estar correctamente montadas y cumplir todas las condiciones.
 - Si las instrucciones de manejo no indican otra cosa, los dispositivos de protección y las piezas con deterioros debe repararlos o cambiarlos un técnico homologado.
 - Las pegatinas de seguridad deterioradas o no legibles deben cambiarse por otras.
- ¡No deje ninguna herramienta insertada!
Compruebe siempre antes de la conexión que se hayan retirado todas las herramientas.
- Guarde los aparatos en desuso en un lugar seco y cerrado, fuera del alcance de los niños.
- Desconecte la máquina y saque el enchufe de la toma de corriente de la red en caso de:
 - trabajos de reparación
 - trabajos de mantenimiento y de limpieza
 - solucionar fallos
 - Compruebe si están enredados o dañados los cables de conexión
 - transporte y almacenamiento
 - abandonar el lugar (también durante una pausa breve)

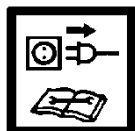

⚠ No realice ninguna otra reparación en la máquina además de las que están descritas en el capítulo "Mantenimiento", sino contacte directamente con el fabricante o con el servicio de asistencia al cliente competente.

⚠ Las reparaciones en otras partes de la máquina deberá realizarlas el fabricante o uno de sus centros de asistencia al cliente.

⚠ Emplear solamente repuestos y accesorios originales. El empleo de otros repuestos y otros accesorios puede ser causa de accidentes para el usuario. De los daños así resultantes no se responsabiliza el fabricante.

Seguridad eléctrica

- Ejecución del cable de conexión según IEC 60245 (H 07 RN-F) con una sección de conductor mínima de ⇒ 2,5 mm² para una longitud de cable hasta máx. 10 m
- No utilizar nunca cables de conexión de más de 10 m. Los cables de conexión más largos producen una caída de tensión.
- Los enchufes y las cajas de acoplamiento en los cables de conexión deben de ser de goma, PVC blando u otro material termoplástico con la misma resistencia mecánica, o estar recubiertos con este material.
- El dispositivo enchufable del cable de conexión debe ser con grado de protección contra chorros de agua.
- Al tender el cable de conexión se debe prestar atención a que no perturbe, que no resulte aplastado ni doblado, y que la conexión enchufable no se moje.
- Si usa una bobina de cable, desenrolle completamente el cable.
- No use el cable para fines distintos de los que le son propios. Proteja el cable contra el calor, el aceite y los cantos afilados. No utilice el cable para extraer el enchufe de la base de enchufe.
- Compruebe regularmente los cables de prolongación y sustitúyalos cuando estén dañados.
- No utilice ningún cable de conexión defectuoso.
- Utilice al aire libre solamente cables de prolongación homologados y correspondientemente identificados.
- No emplee ninguna conexión eléctrica provisional.
- No puentee nunca o deje fuera de servicio los dispositivos de protección.

⚠ La conexión eléctrica o las reparaciones en las partes eléctricas de la máquina deberá realizarlas un electricista autorizado o uno de nuestros centros de asistencia al cliente. Se deben seguir las normas locales, en especial las concernientes a las medidas de seguridad.

1 8 Descripción del aparato / Repuestos

➔ Consulte la hoja de montaje y de utilización adjunta.

Pos.	Nº pedido	Denominación
1	×	Aparato premontado
2	×	Brazo de manejo derecho
2A	359809	Protección del brazo de manejo derecha
2B	359818	Brazo de manejo
3	×	Brazo de manejo izquierdo
3A	359810	Protección del brazo de manejo izquierda
3B	359818	Brazo de manejo
4	359811	Garra de sujeción
6	359812	Estribo de protección derecho
7	359813	Estribo de protección izquierdo
8	×	Mesa con bandeja para material astillado
8A	359814	Tablero de la mesa
8B	359816	Bandeja de mesa derecha
8C	359817	Bandeja de mesa izquierda
9	359827	Rueda
10	×	Bolsa de tornillos
11	×	Instrucciones de manejo
12	×	Hoja de montaje y de uso
13	×	Declaración de garantía
14	×	Empuñadura
15	×	Cuchilla hendidora
16	359819	Columna de hender
17	359821	Varilla de ajuste de carrera
18	359829	Interruptor de Conexión/Desconexión
19	359828	Motor
20	359835	Tapón del depósito de aceite / Varilla del aceite
21	359566	Tapón de vaciado
22	359826	Eje de las ruedas
23	359836	Válvula hidráulica (sin fig.)
24	400142	Aceite hidráulico (1 litro)
25	359807	Pegatinas de seguridad

Montaje

⚠ ¡No conecte la astilladora de leña a la red eléctrica hasta que esté completamente montada!

Monte las ruedas, la mesa, así como los brazos de manejo, tal como se muestra en las figuras 2 – 6 de la ficha de montaje y de manejo.

⚠ Tras el montaje, asegúrese de que todos los tornillos están firmemente apretados.

Instalación

⚠ 10 La máquina debe colocarse de forma estable sobre una base firme y plana (p.ej., suelo de hormigón). Para asegurar la estabilidad, es necesario atornillar la máquina al suelo con dos tacos y tornillos (M10 x 80 como mínimo).

Preste atención a que la zona de trabajo cumpla las siguientes condiciones:

- antideslizante
- plano
- libre de peligros de tropezar
- suficientemente iluminado

⚠ No hacer funcionar la máquina cerca de gas natural, gasolina u otros materiales fácilmente inflamables.

Puesta en servicio

- Asegúrese de que el aparato está montado completamente y según las normas.
- Compruebe antes de cada uso:
 - los cables de conexión por posibles zonas defectuosas (grietas, cortes o similares)
 - ⚠ **no utilice ningún cable defectuoso.**
 - que la máquina no presente daños (ver indicaciones de seguridad)
 - si todos los tornillos están bien apretados
 - el sistema hidráulico por posibles fugas
 - Mangueras hidráulicas y empalmes de manguera
 - Dispositivos de desconexión
 - el nivel de aceite

Purgar el aire



15 Purgue de aire la instalación hidráulica, antes de poner en servicio la hendidora de leña

- Afloje algunas vueltas el tapón del depósito de aceite (20), para que el aire pueda escapar del depósito de aceite.
- Deje abierto el tapón durante el funcionamiento.
- Antes de mover la hendidora de leña, cierre de nuevo el tapón del depósito de aceite, ya que de lo contrario saldrá aceite.

i Cuando no se purga el aire de la instalación hidráulica, el aire encerrado deteriora las juntas y causa un daño permanente a la hendidora de leña.

Conexión a la red eléctrica

- Compare la tensión indicada en la placa de características del aparato con la tensión de la red y conecte el aparato en la correspondiente base de enchufe puesta a tierra según las normas.
- Utilice cables de prolongación con suficiente sección.
- Conecte la máquina a través de un interruptor FI (interruptor diferencial) de 30 mA.

 **Fusible: 16 A lento** 

 **Conexión**

Presione el botón verde.

 **Desconexión**

Presione el botón rojo.

 **Antes de cada uso compruebe el funcionamiento del dispositivo de desconexión (mediante conexión y desconexión).**

No utilice ningún aparato cuyo interruptor no se pueda conectar y desconectar. Los interruptores dañados deben ser inmediatamente reparados o cambiados por el servicio de asistencia al cliente.

Seguridad de reconexión en caso de interrupción del suministro eléctrico

 En caso de interrupción de suministro eléctrico, apagón, la máquina se para automáticamente. Para ponerla de nuevo en marcha, es necesario pulsar el botón verde.

Sistema hidráulico

 **Compruebe antes de cada uso las tuberías y mangueras hidráulicas.**

- No hacer funcionar nunca la máquina cuando exista un peligro por el líquido hidráulico.
- Asegúrese de que la máquina y la zona de trabajo están limpias y libres de manchas de aceite.
¡Peligro de resbalar y de incendio!
- Compruebe regularmente si hay suficiente aceite hidráulico en el recipiente (ver Mantenimiento y cuidado)

Trabajar con la hendidora de leña

¿Qué puedo hender?

Tamaño de los troncos a hender

Longitud de la madera mín. 100 – máx. 550 mm

Diámetro de la madera mín. 80 – máx. 300 mm

El diámetro de la madera es un valor orientativo porque:

- la madera delgada puede ser difícil de hender, cuando tiene nudos o la fibras son demasiado fuertes.

No debe hender troncos verdes. Los troncos almacenados secos son mucho más fáciles de hender y no causan tan a menudo un agarrotamiento como la madera verde (húmeda).

 **Las maderas duras tienden a reventar: ¡Proceda con extrema precaución!**

Tenga en cuenta que la leña con ramas puede abrirse. No utilice en ningún caso leña que no esté desramada.

Indicaciones especiales para el hendido:

Preparativos:

 **11** Prepare la madera a hender a las medidas máximas de elaboración y preste atención a que la madera esté cortada recta. La leña cortada en sentido oblicuo se puede deslizar al henderla.

Prepare la madera colocándola junto a la hendidora de madera de manera que no haya ningún peligro para usted (peligro de tropezar).

 **12** Antes de hender compruebe si la columna de hender está suficientemente engrasada, para que se pueda retraer y extender sin problemas.

Manejo

Manejo a dos manos

 **La hendidora de leña solo está diseñada para el manejo por una persona. La hendidora de leña no se debe manejar nunca entre dos o más personas.**

 **Nunca bloquee las empuñaduras de manejo (garras de sujeción).**

1. Presione el botón verde de conexión. Espere unos segundos para que el motor haya alcanzado su velocidad final y se haya creado la presión en la bomba hidráulica.

 En caso de temperaturas inferiores a -5°C , deje funcionar la hendidora de leña por lo menos 15 minutos en vacío, para que se pueda calentar el aceite.

2. Presione hacia abajo simultáneamente las dos empuñaduras de manejo.

➔ La cuchilla hendidora se desplaza hacia abajo y se hiende el tronco.

3. Suelte las dos empuñaduras de manejo, la cuchilla hendidora retrocede a su posición inicial.

 Si sólo suelta una empuñadura de manejo, se detendrá la cuchilla hendidora.

 **Asegúrese de que las empuñaduras de maniobra funcionan correctamente antes de cada uso.**

Regulación de altura de la carrera

Si los pedazos de madera son más cortos, puede incrementar el rendimiento del trabajo acortando el retroceso de la cuchilla hendidora.

1. Ponga el tronco en la mesa y baje la hoja hasta 2 cm encima del tronco bajando simultáneamente las dos palancas de mando

2. Suelte una de las empuñaduras de manejo, para que la cuchilla hendidora se detenga en esa posición, y desconecte el aparato.

3. Desenchufar el enchufe de la red.

4. Suelte la segunda empuñadura de manejo.

5.  **13** Suelte el tornillo de sujeción (A). Tire de la varilla de ajuste de carrera (13) hacia fuera hasta el tope, y vuelva a apretar firmemente el tornillo de sujeción (A).

Corte de los troncos:

- Coloque el tronco a hendir verticalmente sobre la mesa.
 - ⓘ Cuide de que el tronco esté colocado de forma plana y estable en la mesa. No se permite bajo ningún concepto hendir el tronco en posición horizontal o transversal.
 - ⓘ Trabaje el producto exclusivamente en la dirección de la fibra. En caso de hendir el material en contra de la dirección de la fibra se pueden causar daños en la máquina.
- 14** Sujete firmemente el tronco con las garras de sujeción. Para poder hendir el tronco de manera segura y estable, este se debe encontrar centrado entre las garras de sujeción.
 - ⓘ Preste atención a que las garras de sujeción estén ajustadas conforme al diámetro del tronco. En el caso de diámetros pequeños se tienen que regular hacia el interior.

⚠ Retire la leña hendida de su área de trabajo inmediata. De esta manera evitará accidentes laborales.

- Nunca hender dos troncos en una operación.
 - No añada tronco, ni cambie de tronco durante el proceso de corte
- ⓘ No forzar una hendidura del tronco manteniendo el empuje durante varios segundos. Esto puede causar daños en la máquina.
Posicione el tronco de nuevo sobre la mesa y repita el proceso de hendido o aparte el tronco.

¿Cómo se desprende un tronco agarrotado?

Existe el peligro de que el producto con nudos se agarrote en el proceso de hendido.

- Desconectar el aparato y desenchufar el enchufe de la red
- No retire los troncos atascados con sus manos.
- Mueva cuidadosamente de un lado a otro el tronco agarrotado con una palanca, para que se pueda desprender el tronco. ¡No dañar la columna de hender!

⚠ No dar nunca martillazos sobre el tronco agarrotado.

⚠ Nunca extraiga el tronco agarrotado serrándolo.

⚠ Nunca pida la ayuda de una segunda persona.

Fin del trabajo:

- Desplace hendidora a la posición inferior (estado retraído).
- Suelte una de las empuñaduras de manejo.
- Desconecte el aparato y desenchufe el enchufe de la red.
- Seguir las indicaciones de mantenimiento y cuidado.

Mantenimiento y cuidado



Antes de cada trabajo de mantenimiento y de limpieza:

- Desconectar el aparato
- Desenchufar el enchufe de la red

Los trabajos de mantenimiento y limpieza que vayan más allá de los descritos en este capítulo, sólo deben ser realizados por el servicio de asistencia al cliente.

Es imprescindible volver a montar correctamente y comprobar los dispositivos de seguridad retirados para el mantenimiento y la limpieza.

Use sólo piezas originales. Otras piezas pueden causar daños y lesiones imprevisibles.

Preste atención a retirar de nuevo las herramientas y las llaves de tornillos después del mantenimiento o reparación.

⚠ Póngase guantes de protección para evitar lesiones en las manos.

- ⓘ Observe lo siguiente para conservar la capacidad funcional de la hendidora de leña:
 - Limpie a fondo la máquina después de finalizar el trabajo.
 - Retire los restos de resina.
 - Compruebe el nivel del aceite
- Compruebe si su aparato presenta deficiencias manifiestas, como
 - fijaciones flojas
 - componentes desgastados o dañados
 - cubiertas y dispositivos de protección correctamente montados e intactos.
- Compruebe regularmente la estanqueidad y la firmeza de las mangueras hidráulicas y de sus conexiones.
- **12** Engrase regularmente la columna de hender (16) o lubríquela con un aceite pulverizable respetuoso con el medio ambiente.

Afilado de las hojas de corte

- ⓘ Afílelas con una lima fina después de un tiempo prolongado de utilización si observa una reducción en su capacidad y potencia de corte (imperfecciones en las hojas), o si observa una ligera deformación en las hojas

¿Cómo compruebo el nivel de aceite?

- La columna de hender debe estar en estado retraído.
- 16** Gire la varilla de medición de aceite fuera.
- Limpie la varilla y el retén de aceite.
- Gire la varilla de medición de aceite de nuevo en la abertura y gírela apretando.
- Gire la varilla de medición de aceite de nuevo fuera.
 - 17** El nivel de aceite ha de estar entre MIN y MAX.
 - Si el nivel de aceite es demasiado bajo (MIN o por debajo) añada aceite de la misma calidad.
- Compruebe el retén de aceite. Se debe cambiar en caso de presentar daños.
- Meta la varilla de medición de nuevo en la abertura y gírela de nuevo apretando.
 - ⓘ Afloje la varilla de medición con algunas vueltas, para que el aire pueda salir del tanque de aceite.

¿Cuándo cambio el aceite?

Primer cambio de aceite a las 50 horas de funcionamiento, después cada 500 horas de funcionamiento.

 **Son necesarias dos personas.**

 **Cambio:**

1. La columna de hender debe estar en estado retraído.
2. **16** Gire la varilla de medición de aceite fuera.
3. Coloque debajo de la hendidora de madera un recipiente con una capacidad mínima para 3,5 litros de aceite.
4. **16** Desenrosque el tapón de vaciado (21), para que pueda salir el aceite.
 - i** No se derramará todo el aceite, sino que una parte permanecerá en el circuito del aceite.
5. Colocar de nuevo el retén y el tapón de vaciado.
6. **17** Llene el aceite hidráulico nuevo (En cuanto a la cantidad, vea "Datos técnicos") con ayuda de un embudo limpio.
 - i** **Llene el aceite lentamente y no de una sola vez. Entretanto revise el nivel de aceite. En ningún caso, eche demasiado aceite.**
7. Limpie la varilla y el retén de aceite.
8. Compruebe el retén de aceite. Se debe cambiar en caso de presentar daños.
9. Meta la varilla de medición de nuevo en la abertura y gírela de nuevo apretando.
 - i** Afloje la varilla de medición con algunas vueltas, para que el aire pueda salir del tanque de aceite.
10. Después de un cambio de aceite deje extender y replegar la columna hendidora unas cuantas veces sin carga.

Elimine correctamente el aceite viejo (punto recolector de aceite viejo local). Está prohibido verter en el suelo el aceite viejo o mezclarlo con los residuos.

Aceite hidráulico

i Para el cilindro hidráulico recomendamos los siguientes aceites hidráulicos:

- Shell Tellus T 22
- Aral Vitam Gf 22
- BP Energol HLP 22 → ref. de pedido 400142 (1 litro)
- Mobil DTE 11
- o equivalentes

No utilizar otros tipos de aceite. El uso de otros tipos de aceite influye sobre el funcionamiento del cilindro hidráulico.

Indicaciones para el transporte

Antes de cada transporte



- Retraiga la columna de hender
- Desconectar el aparato.
- Cierre el tapón del depósito de aceite
- Desenchufar el enchufe de la red.
- Retirar el material astillado

7 Para el transporte, agarre la empuñadura (14) con una mano y bascule ligeramente la astilladora de madera hacia su persona. En esta posición se puede transportar sin esfuerzo la hendidora.

- **9** Para el transporte con una grúa, utilice el punto de elevación dispuesto para este fin (A).
- Asegure el aparato contra vuelco o deslizamiento si lo transporta con una grúa.
- Transporte el aparato en el automóvil solamente en el maletero o en una superficie de transporte separada.
 - 9** En tal caso asegure la astilladora de madera con correas de amarre por los puntos previstos para ello.

Almacenamiento

Antes de cada almacenamiento



- Retraiga la columna de hender
- Desconectar el aparato.
- Cierre el tapón del depósito de aceite
- Desenchufar el enchufe de la red.

Guarde los aparatos en desuso en un lugar seco y cerrado, protegido de las heladas y fuera del alcance de niños y personas no autorizadas.

Observe lo siguiente antes de un almacenamiento de larga duración, para prolongar la vida útil de la máquina y garantizar un fácil manejo:

- Realice una limpieza a fondo.
- Compruebe el aparato para determinar si muestra componentes dañados o desgastados.

Garantía

Observe la declaración de garantía adjunta.

Posibles fallos



Antes de solucionar cada fallo

- Desconectar el aparato.
- Desenchufar el enchufe de la red.

Problema	Causa posible	Solución
El tronco no queda hendido (insuficiente rendimiento de hendido)	<ul style="list-style-type: none"> ⇒ El tronco no está correctamente posicionado ⇒ El tronco supera las medidas admisibles o la madera es demasiado dura para la potencia de la máquina ⇒ La hoja de corte, no corta ⇒ Escape de aceite ⇒ Presión hidráulica demasiado baja ⇒ Cable de conexión incorrecto (más de 10 m de largo o sección pequeña) 	<ul style="list-style-type: none"> ⇒ Posicione de nuevo el tronco ⇒ Cortar el tronco a medidas admisibles ⇒ Afile la hoja de corte. Compruebe la ausencia de imperfecciones en la hoja ⇒ Coloque un trozo de cartón debajo de la hoja de corte para detectar escapes. Acuda al servicio postventa. ⇒ Comprobar nivel de aceite; en caso necesario rellenar aceite. Acuda al servicio postventa si persiste el problema ⇒ Emplear el cable de conexión correcto
La columna de hender se retrae de forma vacilante o con fuertes vibraciones	<ul style="list-style-type: none"> ⇒ Aire en el circuito ⇒ La columna de hender no está suficientemente engrasada o aceitada 	<ul style="list-style-type: none"> ⇒ Abrir el cierre del depósito de aceite ⇒ Comprobar nivel de aceite; en caso necesario rellenar aceite. ⇒ Engrasar la columna de hender o lubricarla con un aceite pulverizable respetuoso con el medio ambiente. Acuda al servicio postventa si persiste el problema
La columna de hender no se retrae	<ul style="list-style-type: none"> ⇒ Bomba hidráulica defectuosa 	<ul style="list-style-type: none"> ⇒ Acuda al servicio postventa.
El motor no arranca	<ul style="list-style-type: none"> ⇒ Falta tensión de la red ⇒ Cable de conexión defectuoso ⇒ Motor eléctrico defectuoso 	<ul style="list-style-type: none"> ⇒ comprobar fusible ⇒ Cambiar el cable de conexión o hacerlo comprobar por un electricista ⇒ Acuda al servicio postventa.

En caso de fallo o si tiene alguna pregunta, diríjase a su distribuidor local.



Älä ota laitetta käyttöön, ennenkuin olet lukenut sen käyttöohjeen, huomioinut kaikki huomautukset ja asentanut laitteen kuvatulla tavalla.

Ohje on säilytettävä tulevaa käyttöä varten.

Sisältö

Toimituslaajuus	69
Käyttöohje / laitteen symbolit	69/70
Määräyksenmukainen käyttö	70
Jäännösriskit	70
Turvallisuusohjeet	70
Laitokuvaus / varaosat	72
Asennus	72
Pystytys	73
Käyttöönotto	73
Työskentely halkaisukoneella	73
Huolto ja hoito	74
Kuljetusohjeet	75
Varastointi	75
Takuu	76
Mahdolliset häiriöt	76
Tekniset tiedot	77
Kytkäkaavio	77
Hydrauliikkakaavio	77
EY-Vaatimustenmukaisuusvakuutus	164

1 Toimituslaajuus

Tarkista pakkauksen purkamisen jälkeen laatikon sisällön

- täydellisyys
- mahd. kuljetusvauriot

1	Esi-asennettu laiteyksikkö	8	Pöytä, jolla halkaisumateriaaliastia
2	Käyttökahva, oikea	9	Pyörä
3	Käyttökahva, vasen	10	Ruuvipussi
4	Kiinnityskäpälä oikea	11	Käyttöohje
6	Suojasanka oikea	12	Asennus- ja käyttölehtinen
7	Suojasanka vasen	13	Takuuselvitys

Esitä valitukset kauppiaille, laitteen toimittajalle tai valmistajalle välittömästi. Jälkeenpäin esitettyjä valituksia ei hyväksytä.

Laitteen symbolit



Lue ja huomioi käyttöohje ja turvallisuusohjeet ennen käyttöönottoa.



Käytä kuulosuojaimia
Käytä työskentelyssä suojalaseja silmien suojaamiseksi lastuilta ja säleiltä.



Pidä työskentelyssä turvakenkiä jalkojen suojaamiseksi putoavilta tukeilta.



Käytä työskentelyssä suojakäsineitä käsien suojaamiseksi lastuilta ja säleiltä.



Ei saa käyttää vesisateessa.
Suoja kosteudelta..



Suoja- ja turvalaitteiden poistaminen tai muuttaminen on kielletty.



Vain yhden henkilön käyttöä varten!
Asiattomat henkilöt sekä koti- ja muut eläimet on pidettävä loitolla vaara-alueelta (vähimmäisetäisyys 5 m).



Leikkuu- ja puristusvaara; älä koskaan koske vaaralliseen alueeseen kun halkaisukiila liikkuu.



Pidä työskentelyalue kunnossa! Epäjärjestys voi johtaa tapaturmiin.



Varo! Liikkuvat koneenosat!
Huomioi aina tuikin työntäjän liike.



Älä koskaan poista käsin kiilaan jumittunutta pölkkyä.



Huomio!
Pysäytä moottori ja vedä virtapistoke irti ennen korjaus-, huolto- ja puhdistustöitä.

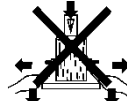
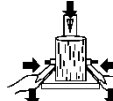

Pidä työkappaleesta kiinni puristuskäpälillä halkaisun ajan .



Poista vanha öljy asianmukaisesti (paikallinen jäteöljyn keruupiste). Vanhan öljyn valuttaminen maahan tai sekoittaminen jätteeseen on kielletty.

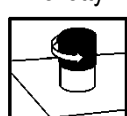

Poista ilma hydrauliikkalaitteesta ennen halkaisukoneen käyttöönottoa. (katso ”Käyttöönotto”)



Nostopiste



Kiinnityspiste



Tuote vastaa voimassa olevia tuotekohtaisia EU-direktiivejä.



Säveläitteitä ei saa laittaa kotitalousjätteisiin. Huolehdi laitteiden, lisälaitteiden ja pakkausten ympäristöystävällisestä kierrätyksestä.

Käytettyjä sähkö- ja elektroniikkalaitteita käsittelevän EU-direktiivin 2012/19/EU mukaisesti käytökelvottomat säveläitteet on kerättävä erikseen ja kierätettävä ympäristöystävällisesti.

Käyttöohjeen symbolit



Uhmaava vaara tai vaarallinen tilanne. Kyseisten ohjeiden laiminlyönnistä voi seurata loukkaantumisia tai laitteiden vaurioitumista.



Tärkeitä ohjeita asianmukaista käyttöä varten. Kyseisten ohjeiden laiminlyönti voi johtaa häiriöihin.



Käyttäjäohjeita. Kyseiset ohjeet auttavat käyttämään kaikkia toimintoja tehokkaasti.



Asennus, käyttö ja huolto. Ohjeissa selvitetään tarkasti, mitä pitää tehdä.



1 Katso mukana olevasta asennus- ja käyttölehtisestä tekstissä mainitut kuvat.

...



Määräksenmukainen käyttö

- Polttopuun halkaisukone soveltuu vain puun halkaisemiseen.
- Polttopuun halkaisukone soveltuu vain yksityiskäyttöön pihalla ja puutarhassa.
- Vain suoraksi katkaistu puu sopii työstettäväksi halkaisukoneella.
- Metalliosat (naulat, langat ym.) on ehdottomasti poistettava halkaistavasta puusta.
- Määräksenmukaiseen käyttöön kuuluu myös valmistajan määräämien käyttö-, huolto- ja kunnossapitoehtojen noudattaminen sekä käyttöohjeeseen kuuluvien turvallisuusohjeiden noudattaminen.
- On noudatettava voimassa olevia asiaankuuluvia tapaturmanestohjeita, sekä muita yleisesti hyväksytyjä työterveyslääketieteellisiä ja turvaallisuusteknisiä ohjeita.
- Kaikki muu käyttö, joka poikkeaa näistä ei ole määräksen mukaista käyttöä. Valmistaja ei vastaa mistään näistä syistä aiheutuneista vahingoista - käyttäjä vastaa niistä kokonaan itse.
- Polttopuun halkaisukoneeseen suoritettavat omavaltaiset muutokset poistavat valmistajan vastuun kaikista muutoksista johtuvista vahingoista.
- Laitetta saa varustaa, käyttää ja huoltaa vain sellaiset henkilöt, jotka tuntevat laitteen ja ovat tietoisia vaaroista.

Kunnossapitotoita saa suorittaa vain meidän tai meidän ilmoittaman asiakaspalvelun kautta.

Jäännösriskit



Myös määräksenmukaisella käytöllä voi asiaankuuluvien turvallisuusmääräksen noudattamisesta huolimatta olla vielä jäännösriskkejä johtuen käyttötarkoituksien määräämistä rakenteesta.

Jäännösriskkejä voidaan minimoida kun noudatetaan kohtien "Turvallisuusohjeet" ja "Määräksenmukainen käyttö" ohjeita, sekä käyttöohjeen ohjeita yhteensä.

Huomioonottaminen ja varovaisuus vähentävät henkilöiden loukkaantumiseriskkejä ja tavaroiden vaurioitumiseriskkejä.

- Sinkoavat puukappaleet aiheuttavat loukkaantumiseriskkejä.
- Putoavat puukappaleet voivat loukata jalkoja.
- Jumittuneiden puukappaleiden irrotus voi loukata sormia.
- Turvallisuustoimenpiteiden sivuuttaminen voi johtaa käyttäjän loukkaantumiseen tai omaisuuden vaurioitumiseen.
- Halkaisuterä voi aiheuttaa käden tai sormien loukkaantumisen, jos käyttö on huolimaton tai turvallisuusmääräksyjä ei noudateta.
- Jännitettä johtaviin osiin koskeminen rakenteen sähköisten osien ollessa auki.
- Kuulohäiriöt pitkäaikaisessa työskentelyssä ilman kuulonsuojaa.
- Ulosvaluva hydraulikkaneeste muodostaa tulipalo- ja liukastumiseriskkejä.
- Terveydelle haitallisten pölyjen päästö käytettäessä ilman poismuuta.

Varoimista huolimatta on olemassa lisäksi epäilmeisten jäännösriskien vaara.

Turvallisuusohjeet

Lue ja huomioi ennen tämän tuotteen käyttöönottoa seuraavat ohjeet ja ammattiyhdistyksen antamat tapaturmantorjuntamääräksjet tai kulloisenkin maan voimassaolevat turvallisuusmääräksjet, voidaksesi suojella itseäsi ja muita mahdollisilta vammoilta.

- Anna turvallisuusohjeet kaikkien laitetta käyttävien luettavaksi.
- Säilytä nämä turvallisuusohjeet hyvin.

- Polttopuun halkaisukoneella työskentelevällä henkilöllä täytyy olla käyttöä vastaava koulutus ja hänen täytyy olla perehtynyt halkaisukoneen käyttöön ja tuntee turvallisuusohjeet.
- Tutustu laitteeseen käyttöohjeen avulla ennen käyttöä.
- Älä käytä laitetta muihin kuin vain sille määrättyihin tarkoituksiin (katso kohdat käyttötarkoitus ja „Työskentely polttopuun halkaisukoneella“).
- Ole tarkkaavainen. Varo mitä teet. Aloita työn suoritus järkevasti. Älä käytä laitetta väsyneenä tai huumeiden, alkoholin tai lääkkeiden vaikutuksen alaisena. Hetkellinen tarkkaamattomuus laitteen käytössä voi johtaa vakaviin loukkaantumisiin.

- Lapset ja alle 18-vuotiaat nuoret sekä henkilöt, jotka eivät tunne ohjeita, eivät saa käyttää laitetta.
- Ei saa koskaan työskennellä, jos henkilöitä, erityisesti lapset, tai kotieläimet ovat läheisyydessä.
- Älä anna muiden henkilöiden, erityisesti lasten, koskettaa työkalua tai moottoria.

Henkilökohtaiset suojaruusteet

- **Älä koskaan työskentele ilman sopivia suojaruusteita:**
 - älä käytä väliä vaatteita tai koruja, ne voivat tarttua liikkuviin osiin
 - sido pitkät hiukset hiusverkolla
 - käytä silmien- ja uulonsuojaa.
 - tukevia jalkineita, joissa on suojaava kärki (turvakengät)
 - pitkät nousut
 - työkasineitä
 - ensiapuvälineet
 - mahd. matkapuhelin

Turvaohjeet - ennen töiden aloittamista

Suorita ennen käyttöönottoa ja säännöllisesti työskentelyn aikana seuraavat tarkistukset. Huomioi vastaavat kohdat alkuperäisessä käyttöohjeessa:

- Varmistu, että laite on asennettu täydellisesti ja määräysten mukaisesti.
- Onko laite hyvässä ja turvallisessa kunnossa?
- Ovatko kahvat puhtaat ja kuivat?
- Varmista ennen työn aloittamista, että:
 - työalueella ei oleskele muita henkilöitä, lapsia tai eläimiä
 - taaksepäin voidaan liikkua esteettömästi
 - voit seisoa alustalla tukevasti.
- Onko työalue tarkistettu kompastusvaaran kannalta? Pidä työskentelyalue kunnossa! Epäjärjestys voi johtaa tapaturmiin - Kompastusvaara!
- Huomioi ympäristön vaikutukset:
 - Älä työskentele huonoissa valo-olosuhteissa (esim. sumussa, sateessa, lumipyryssä tai hämärässä).
 - Älä työskentele huonoissa sääolosuhteissa (esim. sateessa, ukkosilmassa, lumipyryssä).
 - Älä käytä laitetta palavien nesteiden tai kaasujen läheisyydessä.
- Käyttäjä on vastuussa tapaturmista tai vaaroista, jotka kohdistuvat muihin henkilöihin tai heidän omaisuuteen.
- Huolehdi tukevasta asennosta ja pidä itsesi koko ajan tasapainossa.
- Älä muuta laitetta tai laitteen osia.

Turvallisuusohjeet – Käyttö

- Seiso työskentelyn aikana työntäjän takana käyttökahvan alueella.
- Älä koskaan seiso koneen päällä.
- Taukojen ajaksi laite on sammutettava, jotta se ei aiheuta vaaraa muille. Varmista laite asiattomalta käytöltä.

Polttopuun halkaisukoneen turvallisuusohjeita

-  **Halkaisukonetta saa käyttää vain yksittäinen henkilö.**
- Älä koskaan halkaise tukkeja, joiden sisällä on nauvoja, rautalankaa tai muita esineitä.
- Jo halkaistu puu ja puulastut muodostavat vaarallisen työalueen. Vaarana on kompastuminen, liukastuminen tai kaatuminen. Pidä työskentelyalue raivattuna!
- Älä koskaan aseta käsiä koneen liikkuville osille, kun kone on käynnissä.
- Halkaise vain puuta, jonka pituus on korkeintaan sallittu enimmäispituus.

Turvaohjeet - työskentelyn aikana

- Älä koskaan työskentele yksin. Pidä koko ajan huuto- ja näköetäisyys muihin henkilöihin, jotta hätätapauksessa sinua voidaan auttaa välittömästi.
- Sammuta moottori vaaran uhatessa tai hätätapauksessa.
- Älä koskaan anna laite käydä ilman valvontaa.
- Lopeta työskentely heti jos ilmenee fyysisiä haittoja (esim. päänsärkyä, huimausta, pahoinvointia yms.) – Tällöin on suuri tapaturmavaara!
- Älä ylikuormita konetta! Työ sujuu paremmin ja turvallisemmin annetulla tehoalueella.
- Pidä taukoja työskentelyn aikana, jotta moottori voi jäähtyä.

Menettelytapa hätätilanteessa

- Aloita vammasta riippuen sopivat ensiaputoimenpiteet ja pyydä mahdollisimman nopeasti pätevän lääkärin apua.
- Estä, että loukkaantunelle aiheutuu lisää vahinkoja ja pidä hänet rauhallisena.

Yleiset turvallisuusohjeet

- Käytä laite, lisävarusteita, vaihtotyökaluja ym. näiden ohjeiden mukaisesti. Huomioi käytössä työolosuhteet ja suoritettava työ. Laitteen käyttö muuhun kuin sille tarkoitettuun tehtävään voi johtaa vaarallisiin tilanteisiin.
- Älä ruiskuta laitetta vedellä. (vaara sähkövirrasta).
- Älä jätä konetta sateeseen tai työskentele sateessa.
- Hoida laitetta huolella:
 - Noudata huolto-ohjeita.
 - Pidä kädensijat puhtaana pihkasta, öljystä ja rasvasta.
- Tarkista kone mahdollisten vaurioiden kannalta:
 - Ennen laitteen käyttöä täytyy suojaruusteet tarkastaa, että ne toimivat moitteettomasti ja määräksenmukaisesti. Käytä laitetta ainoastaan täydellisellä ja oikein asennetulla suojaruustuksella ja älä muuta koneessa mitään, mikä voisi vähentää turvallisuutta.
 - Tarkista, että liikkuvat osat toimivat moitteettomasti ja eivät jumita tai ole vaurioituneita. Kaikkien osien on oltava oikein asennettuina ja täytettävä kaikki edellytykset, jotta toiminta olisi moitteetonta.
 - Vaurioituneet suojaruusteet ja osat täytyy korjauttaa tai vaihdattaa asianmukaisesti hyväksytyllä ammattikorjaamolla, jollei käyttöohjeessa ole toisin mainittu.

– Vaurioituneet tai epäselvät turvallisuustarrat tulee vaihtaa.

- Älä jätä työkaluja koneeseen!
Tarkista ennen käynnistämistä, että kaikki työkalut on poistettu.
- Säilytä käyttämättömiä laitteita kuivassa, lukitussa paikassa lasten ulottumattomissa.
- Sammuta kone ja vedä verkkopistoke pistorasiasta:
 - korjaustöiden ajaksi
 - huolto- ja puhdistustöiden ajaksi
 - häiriöiden poistamisen ajaksi
 - kun tarkistetaan liitäntäjohtoa, onko johto kiertynyt tai vaurioitunut
 - kuljetus ja varastointi
 - laitteelta poistuttaessa (myös lyhytaikaisesti)

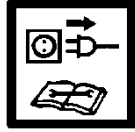

⚠ Älä tee muita korjauksia kuin luvussa "Huolto" on kuvailtu, tai ota suoraan yhteys valmistajaan tai asiakaspalveluun.

⚠ Koneen muiden osien korjaukset tulee suorittaa valmistajan tai valmistajan asiakaspalvelupisteen toimesta.

⚠ Käytä ainoastaan alkuperäisvaraosia. Muiden varaosien ja varusteiden käyttö voi aiheuttaa käyttäjälle tapaturmia. Valmistaja ei vastaa muiden osien käytöstä johtuvista vahingoista..

Sähköturvallisuus

- Liitäntäjohdon toteutus IEC 60245 (H 07 RN-F) mukaisesti, johdon ydinpoikkileikkaus vähintään
⇒ 2,5 mm², kun johtopituus on enintään 10 m
- Älä koskaan käytä yli 10 m pitkiä liitäntäjohtoja. Pitkät liitäntäjohdot muodostavat jännitehäviön. Moottori ei saavuta enää maksimaalista tehoaan, koneen toiminta heikentyy.
- Liitäntäjohdon pistokkeiden ja kytkentälaatikoiden tulee olla kumista, pehmeästä PVC:stä tai muusta termoplastisesta materiaalista, jonka mekaaninen lujuus on sama tai niiden täytyy olla päällystetty vastaavalla materiaalilla.
- Liitäntäjohdon pistokkeen täytyy olla roiskevesisuojuattu.
- Liitäntäjohdon asettelussa tulee varmistaa, ettei johto joudu puristukseen, taitu eikä liitäntäpistoke kastu.
- Jos käytät johtokelaa, kelaa johto kokonaan kelasta.
- Käytä johtoa vain tarkoituksenmukaisiin töihin. Suojaa johto kuumuudelta, öljyltä ja teräviltä reunoilta. Älä vedä johdosta pistokkeen irrottamiseksi pistorasiasta.
- Tarkista liitosjohdot säännöllisesti ja vaihda vioittuneet.
- Älä käytä vaurioituneita liitäntäjohtoja.
- Käytä ulkona vain tarkoituksenmukaisia sallittuja ja vastaavasti merkittyjä jatkojohtoja.
- Älä käytä väliaikaisia sähköliitäntöjä.
- Älä ylitä ikinä suojavarusteita tai ota niitä pois käytöstä.

⚠ Sähköliitäntä tai korjaukset koneen sähköosien parissa tulee suorittaa luvanvaraisen sähköammattilaisen tai meidän asiakaspalvelupisteen toimesta. Noudata paikallisia määräyksiä, erityisesti suojaustöiden menpiteitä koskevia.

1 8 Laitteen kuvaus / Varaosat

➔ Ota käsiin liitteenä oleva asennus- ja käyttölehti.

Asento	Tilausnro	Nimitys
1	×	Esiasennettu laite
2	×	Käyttökahva, oikea
2A	359809	Käyttövarren suoja oikea
2B	359818	Käyttövarsi
3	×	Käyttökahva, vasen
3A	359810	Käyttövarren suoja vasen
3B	359818	Käyttövarsi
4	359811	Kiinnityskäpälä oikea
6	359812	Suojasanka oikea
7	359813	Suojasanka vasen
8	×	Pöytä, jolla halkaisumateriaaliastia
8A	359814	Pöytätaso
8B	359816	Pöydän astia oikea
8C	359817	Pöydän astia vasen
9	359827	Pyörä
10	×	Ruuvipussi
11	×	Käyttöohje
12	×	Asennus- ja käyttölehtinen
13	×	Takuuselitys
14	×	Kädensija
15	×	Halkaisuterä
16	359819	Halkaisupylväs
17	359821	Iskun säätötanko
18	359829	Päälle-/pois-kytkin
19	359828	Motor
20	359835	Öljysäiliön korkki / Öljyn mittatikulla
21	359566	Öljynpoistoruuvi
22	359826	Pyörän akseli
23	359836	Hydrauliikkaventtiili (ilman kuvia.)
24	400142	Hydrauliikkaöljy (1 litra)
25	359807	Turvallisuustarra

Asennus

⚠ Liitä polttopuun halkaisukone sähköverkkoon vasta kun se on koottu täydellisesti!

Asenna pyörät, pöytä ja käyttövarret asennus- ja käyttöohjeen kuvien 2-6 mukaisesti.

⚠ Varmista asennuksen jälkeen, että kaikki ruuvit on kiristetty kunnolla.

Pystytys

- !** **10** Kone täytyy asentaa tukevalle ja tasaiselle pinnalle (esim. betonilattia). Vakavuuden varmistamiseksi on tarpeellista ruuvata kone kahdella tapeilla ja kahdella ruuveilla (vähintään M10 x 80) lattiaan kiinni.

Varmista, että työalue täyttää seuraavat vaatimukset:

- liukumaton
- tasainen
- ei kohtia, joihin voi kompastua
- riittävät valo-olosuhteet

- !** Älä käytä konetta maakaasun, bensiinin tai muiden helposti palavien materiaalien läheisyydessä.

Käyttöönotto

- Varmistu, että laite on asennettu täydellisesti ja määräysten mukaisesti.
- Tarkista ennen jokaista käyttöä:
 - johdot rikkiäisten kohtien varalta (repeämät, viillot ym.)
 - !** **älä käytä rikkiäisiä johtoja**
 - laitteen mahdolliset vauriot (katso kohtaa "Turvallisuusohjeet")
 - ovatko ruuvit hyvin kiinnitettyinä
 - hydraulikka vuotojen varalta
 - hydraulikkaletkut ja letkun liitoksia
 - ois päältä kytkeminen
 - öljytaso

Ilmanpoisto

15 Poista ilma hydraulikkalaitteesta ennen halkaisukoneen käyttöönottoa.

- Löysää öljysäiliön korkkia (20) muutama kierros, jotta ilma pääsee öljysäiliöstä.
- Jätä korkki auki käynnin aikana.
- Ennen kuin polttopuun halkaisukonetta liikutetaan, öljysäiliön korkki on jälleen suljettava, koska muuten öljy valuu ulos.

- i** Sisään suljettu ilma vaurioittaa tiivisteitä ja aiheuttaa polttopuunhalkaisukoneelle pysyvää vauriota, jos ilma ei poisteta hydraulikkalaitteesta.

Verkkoliitäntä

- Vertaa laitetyyppikilvessä annettua jännitettä verkkojännitteeseen ja liitä laite vastaavaan ja määräyksenmukaiseen pistokkeeseen.
- Käytä jatkojohtoa, jonka poikkileikkaus on riittävä.
- Liitä kone 30 mA Fi-suojakytkimen kautta (vikavirtasuojakytkin).

i Sulake: 16 A hidas 

Päällekytkeminen

Paina vihreää painiketta.

Päältäkytkeminen

Paina punaista painiketta.

! Tarkista ennen jokaista käyttöä poiskytkennän toiminta (päälle-/poiskytkennällä).

Älä käytä laitetta, jonka kytkintä ei voida kytkeä päälle tai pois päältä. Vaurioitunut kytkin on heti korjattava tai vaihdettava asiakaspalvelun toimesta.

Jälleenkäynnistymissuoja virtakatkossa (nollajännitelaukaisin)

i Laite kytkeytyy automaattisesti pois päältä, kun esiintyy virtakatko, pistoke vedetään tahattomasti irti, sulake on viallinen yms. Uudelleen käynnistämistä varten paina jälleen päälle-/poiskytkimessä olevaa vihreää painiketta.

Hydrauliikka

! Tarkista hydraulikkajohdot ja -letkut ennen jokaista käyttöä.

- Älä koskaan käytä konetta, jos hydraulikkaöljy voi muodostaa vaaratilanteen.
- Varmista, että kone ja työalue on puhdas ja ilman öljytahroja. Liukastumis- ja palovaara!
- Tarkista säännöllisesti, että säiliössä on riittävästi hydraulikkaöljyä (katso "Huolto ja hoito")

Työskentely halkaisukoneella

Mitä voidaan halkaista?

Halkaistavien tukkien koko

Puun pituus vähintään 100 – korkeintaan 550 mm
Puun läpimitta vähintään 80 – korkeintaan 300 mm

Puun läpimitta on suositeltu ohjearvo, koska:

- ohutta puuta voi olla vaikea halkaista, jos siinä on oksareikiä tai sen syyt ovat liian kovat.

Älä halkaise tuoreita tukkeja. Kuivat, varastoidut tukit halkeavat paljon helpommin, eivätkä jumitu niin usein kiinni kuten tuore (märkä) puu.

! Kovilla puilla on taipumus pirstoutua: Ole erityisen varovainen!
On otettava huomioon, että oksainen puu voi halkaistua. Älä käytä missään tapauksessa puu, josta ei otettu oksat pois.

Erityisiä huomautuksia halkaisemista varten:

Valmistelut:

11 Valmistele halkaistava puu sopivan mittaiseksi ja huomioi, että puu on katkaistu suoraan. Vinosti leikattu puu voi liukua pois, jos se halkaistaan.

Aseta puu halkaisukoneeseen siten, että se ei aiheuta vaaraa itsellesi (kompastusvaara).

i **12** Tarkista ennen halkaisemista, että halkaisupylväs on rasvattu riittävästi, jotta se voi kulkea vaivatta sisään ja ulos.

Käyttö

Käyttö molemmin käsin

! Puun halkaisija on tarkoitettu vain yhden henkilön käyttöön. Puun halkaisija ei saa koskaan käyttää kaksi tai useita henkilöitä.

! Älä koskaan lukitse käyttökahvoja (kiinnityskäpäliä).

1. Paina vihreää käynnistuspainiketta. Odota muutama sekunti, jotta moottori saavuttaa lopullisen kierroslukunsa ja hydraulikkapumpun paine kehittyy.

i Kun lämpötila on alle -5°C , anna halkaisukoneen käydä tyhjäkäynnillä vähintään 15 min., jotta öljy voi lämmetä.

2. Paina samanaikaisesti käyttökahvaa alaspäin.

➔ Halkaisukiilla työntyä pölkkyä vasten. Pölkky halkaistaan.

3. Päästä käyttökahvasta ja toimintapainikkeesta irti, pölkyn halkaisukiilla palaa lähtöasemaan.

i Jos päästetään irti yhdestäkin kahvasta, halkaisuterä pysähtyy.

! Varmista ennen jokaista käyttöä, että käyttökahvat toimivat asianmukaisesti.

Iskunpituuden säätö

Lyhyempien puukappaleiden kohdalla suorituskykyä voidaan nostaa lyhentämällä halkaisuterän paluumatkaa.

1. Aseta pölkky halkaisupöydälle ja molempia käyttökahvoja painamalla siirrä halkaisuterää noin 2 cm:n päähän pölkystä.

2. Päästä irti yhdestä käyttökahvasta, jotta halkaisuterä pysähtyy tähän asentoon ja sammuta laite.

3. vedä verkkopistoke

4. Päästä irti toisesta käyttökahvasta.

5. **13** Löysää lukitusruuvia (A). Vedä iskun säätötanko (13) vasteeseen asti ulos ja kiristä lukitusruuvi (A) jälleen.

Puun halkaiseminen:

1. Aseta pölkky halkaisukoneen pöydälle.

i Kiinnitä huomio siihen, että pölkky seisoo pöydällä pystysuorassa. Älä koskaan halkaise pölkyn, jos se on vaakasuorassa tai poikittain.

i Käsittele halkaistava tavara ainoastaan syyn suuntaisesti. Halkaisutavaran halkaisu poikkisyin voi johtaa koneen vaurioitumiseen

2. **14** Pidä pölkystä kiinni kiinnityskäpäliillä. Jotta voidaan halkaista pölkyn turvallisesti ja vakaasti, se täytyy olla asetettu kiristysraudan keskellä.

i Kiinnitä huomio siihen, että kiristysraudat on säädetty pölkyn läpimitan mukaisesti. Jos on kyse pienistä läpimitoista, ne täytyy säätää sisäänpäin.

! Poista halkaistu puu välittömästi työskentelyympäristöstä. Sitä kautta estetään työtaturmat.

- Älä koskaan halkaise kahta pölkkyä samalla työkerralla.
- Älä koskaan lisää tai vaihda puuta työvaiheen aikana.

i Älä koskaan pakota tukin halkaisemista ylläpitämällä työntöä usean sekunnin ajan. Tämä voi johtaa koneen vaurioitumiseen.

Aseta pölkky uudestaan pöydän päälle ja toista halkaisutapah-tuma tai laita pölkky sivuun.

Kuinka irrotetaan jumittunut tukki?

Vaarana on, että oksallinen pölkky jumittuu halkaisuvaiheessa.

1. Sammuta laite ja vedä verkkopistoke pistorasiasta.
2. Älä koskaan poista käsin kiilaan jumittunutta pölkkyä.
3. Liikuta jumittunutta pölkkyä varovaisesti rautakangella edestakaisin, jotta pölkky irtoaa. Älä vaurioita halkaisupylvästä!

! Älä koskaan irrotuksessa hakkaa kiinnitettyä pölkkyä.

! Älä koskaan irrota jumittunutta pölkkyä sahaamalla.

! Älä pyydä toista henkilöä avuksi.

Työn lopettamisen jälkeen:

- Siirrä halkaisuterä alimpaan asentoon (sisääntyönnetty tila).
- Päästä irti yhdestä käyttökahvasta.
- Sammuta laitteen moottori.
- Huomioi huolto- ja hoito-ohjeet.

Huolto ja hoito



Ennen jokaista huolto- ja puhdistustyötä

- Sammuta laite
- vedä verkkopistoke

Tässä luvussa kuvattuja huolto- ja puhdistustyötä laajempia töitä saa suorittaa vain asiakaspalvelu.

Huolto- ja puhdistustyötä varten poistetut turvavarusteet täytyy asentaa ehdottomasti asianmukaisesti takaisin.

Käytä vain alkuperäisvaraosia. Muiden osien käytöstä voi seurata odottamattomia vahinkoja ja vammoja.

Varmista huollon tai korjauksen jälkeen, ettei työkaluja tai ruuvivääntimiä jäänyt laitteeseen.

! Käytä suojakäsineitä käsien loukkaantumisen välttämiseksi.

- i** Huomioi seuraavat kohdat, jotta halkaisukoneen toimintakyky säilyisi:
- Puhdista kone perusteellisesti työn päättymisen jälkeen.
 - Poista pihkajäännökset.
 - Tarkista öljytaso tai vaihda öljy.
- **Tarkista laite selvien puutteiden kannalta kuten**
 - löysät kiinnitykset,
 - Kuluneet tai vaurioituneet rakenneosat.
 - oikein asennetut ja ehjä suojukset ja turvavarusteet.
 - Tarkista säännöllisesti hydraulikkaletkujen ja letkuliitokset tiiviys ja kunto.
 - **12** Rasvaa halkaisupylväs (16) säännöllisesti tai käsittele se ympäristöystävällisellä ruiskutusöljyllä.

Halkaisukiilan teroitus

- i** Kun konetta on käytetty pitkään tai halkaisuteho on vähentynyt, teroita halkaisukiila hienolla viilalla (purseen pisto).

Miten tarkistetaan öljytaso?

1. Halkaisupylvään on oltava sisääntyönnetty.
2. **16** Kierrä öljyn mittatikku ulos.
3. Puhdista öljyn mittatikku ja öljytiiviste.
4. Kierrä öljyn mittatikku takaisin aukkoon ja kiristä se kiinni.
5. Kierrä öljyn mittatikku jälleen ulos.
6. **17** Öljytason täytyy olla MIN ja MAX välissä.
 - Jos öljytaso on liian matala (MIN tai vähemmän), lisää samanarvoista öljyä.
7. Tarkista öljytiiviste. Jos tiiviste on vaurioitunut, se on vaihdettava.
8. Kierrä mittatikku takaisin aukkoon ja kiristä se kiinni.
 - i** Löysää mittatikkua muutama kierros, jotta ilma pääsee öljysäiliöstä.

Milloin öljy vaihdetaan?

Ensimmäinen öljynvaihto 50 käyttötuntien jälkeen, sitten 500 käyttötuntien välein.

! Työhön tarvitaan kaksi henkilöä.

Vaihto:

1. Halkaisupylvään on oltava sisääntyönnetty.
 2. **16** Kierrä öljyn mittatikku ulos..
 3. Aseta halkaisukoneen alle astia, johon mahtuu vähintään 3,5 litraa öljyä.
 4. **16** Ruuvaa tyhjennysluppa (21) irti, jotta öljy voi valua ulos.
 - i** Kaikki öljy ei valua ulos, vaan öljynkiertoon jää vielä pieni määrä.
 5. Aseta tiiviste ja tyhjennysluppa takaisin.
 6. **17** Kaada uusi hydraulikkaöljy (Katso määrä kohdasta „Tekniset tiedot“) puhtaalla suppilolla avulla säiliöön.
 - i** **Täytä öljyä hitaasti eikä kerralla kaikkia.**
- Tarkista välillä öljytaso.**

! **Älä missään tapauksessa täytä liikaa öljyä.**

7. Puhdista öljyn mittatikku ja öljytiiviste.
8. Tarkista öljytiiviste. Jos tiiviste on vaurioitunut, se on vaihdettava.
9. Kierrä mittatikku takaisin aukkoon ja kiristä se kiinni.
 - i** Löysää mittatikkua muutama kierros, jotta ilma pääsee öljysäiliöstä.
10. Öljynvaihdon jälkeen aja halkaisupylväs muutaman kerran ilman kuormaa sisään ja ulos.

Poista vanha öljy asianmukaisesti (paikallinen jäteöljyn keruupiste). Vanhan öljyn valuttaminen maahan tai sekoittaminen jätteeseen on kielletty.

Hydraulikkaöljy

i Halkaisukoneelle suosittelemme seuraavia hydraulikkaöljyjä:

- Shell Tellus T 22
- Aral Vitam Gf 22
- BP Energol HLP 22 ➔ tilaus-nro. 400142 (1 litra)
- Mobil DTE 11
- tai vastaava

Älä käytä muita öljytyyppejä. Muiden öljytyyppien käyttö vaikuttaa halkaisukoneen toimintaan.

Kuljetusohjeet

Aina ennen kuljetusta

- Halkaisupylväs ajetaan sisään
- Sammu laite
- Öljytankin suljin suljetaan
- Vedä verkkopistoke
- Poista puukappaleet



7 Kuljettamista varten ota yhdellä kädellä kahvasta (14) kiinni ja kallista puun halkaisukonetta hieman itseäsi päin. Halkaisija voidaan kuljettaa helposti tässä asennossa.

- **9** Kun kuljetat laitetta nosturilla, käytä nostamiseen tarkoitettua nostopistettä (A).
- Varmista, että laite ei voi kaatua tai liukua pois, jos kuljetat sen nosturin avulla.
- Kuljeta laitetta ajoneuvossa vain tavaratilassa tai erillisen kuljetustilan päällä.
 - 9** Varmista polttopuun halkaisukoneen vastaavista kohdista kiinnityshihnoilla.

Varastointi

Ennen jokaista varastointia:

- Halkaisupylväs ajetaan sisään
- Sammu laite
- Öljytankin suljin suljetaan
- Vedä verkkopistoke



Varastoi käyttämättömät laitteet kuivassa, suljetussa tilassa, joka on suojattu pakkaselta sekä lasten ja asiattomien henkilöiden ulottamattomissa.

Huomioi ennen pitempää varastointia seuraavat kohdat, jotta laitteen kestoikä pitenee ja liikkuvuus säilyy:

- Suorita perusteellinen puhdistus.
- tarkista, onko laitteessa vialliset tai kuluneet osat.

Takuu

Huomioi mukana oleva takuuselytys.

Mahdolliset häiriöt











Ennen jokaista häiriönpoistoa

- Sammuta laite
- Vedä verkkopistoke

Ongelma	Mahdollinen syy	Korjaus
Tukki ei halkea (liian pieni halkaisuteho)	<ul style="list-style-type: none"> ⇒ Tukki on asetettu väärin. ⇒ Tukki ylittää sallitut mitat tai puu on liian kova koneen teholle. ⇒ Halkaisukiila ei halkaise. ⇒ öljyvuoto ⇒ Hydrauliiikkapaine liian alhainen. ⇒ Väärä liitännäjohto (yli 10 m pitkä tai liian pieni johdinhalkaisija). 	<ul style="list-style-type: none"> ⇒ Aseta tukki uudelleen. ⇒ Katkaise tukki sallittuihin mittoihin. ⇒ Teroita halkaisukiila, tarkista purse ja lovet. ⇒ Aseta pahvinpala halkaisukoneen alle vuodon löytämiseksi. Ongelman poistamiseksi ota yhteys valmistajaan. ⇒ Tarkista öljytaso, lisää tarvittaessa öljyä. Ongelmaa ei voi poistaa, ota yhteys valmistajaan. ⇒ Käytä sopivaa liitännäjohtoa.
Halkaisukiila liikkuu horjuen tai voimakkaasti väristen.	<ul style="list-style-type: none"> ⇒ Ilmaa piirissä. ⇒ Halkaisupylväs ei ole tarpeeksi rasvattu tai öljytty. 	<ul style="list-style-type: none"> ⇒ Avaa öljysäiliön korkki. ⇒ Tarkista öljytaso, lisää tarvittaessa öljyä. ⇒ Rasvaa halkaisupylväs tai öljyä se ympäristöystävällisellä suihkutusöljyllä. Ongelmaa ei voi poistaa, ota yhteys valmistajaan.
Halkaisukiila ei liiku.	<ul style="list-style-type: none"> ⇒ Hydrauliikkapumppu viallinen. 	<ul style="list-style-type: none"> ⇒ Ongelman poistamiseksi ota yhteys valmistajaan.
Moottori ei käynnisty.	<ul style="list-style-type: none"> ⇒ Ei verkkojännitettä. ⇒ Liitännäjohto viallinen. ⇒ Sähkömoottori viallinen. 	<ul style="list-style-type: none"> ⇒ Tarkasta sulake. ⇒ Vaihda johto tai anna tarkastettavaksi (sähköasentaja). ⇒ Ongelman poistamiseksi ota yhteys valmistajaan.

Jos ilmenee muita häiriöitä tai kysymyksiä, ota yhteys paikalliseen myyjään.

Tekniset tiedot

Tyyppi/Malli		ASP 6 L-2
Valmistusvuosi		katso viimeinen sivu
Halkaisuvoima		60 kN (6 t)
Järjestelmäpaine		21,6 Mpa (216 bar)
Syöttönopeus		ca. 0,04 m/sek. (3,6 cm/sek)
Palautusnopeus		ca. 0,17 m/sek. (16,5 cm/sek)
Puun pituus		100 - 550 mm
Puun läpimitta		80 - 300 mm
Halkaisuliike		495 mm
Hydrauliikkaöljy (maks.)		3,5 litraa
Hydrauliikkaöljy (Öljynvaihto)		ca. 1,5 -2,5 litraa
Sähkömoottorin teho		$P_1 = 3000 \text{ W}$ S6 40 %
Liitäntä, Oikosulkuvirta		230 V~ 50 Hz, 1 kA
Äänen painetaso L_{PA} (Joutokäynti)		78,8 dB (A)
Äänen painetaso L_{PA} (Kuormitettu käynti)		89,8 dB (A)
Mitat		pituus 840 x leveys 915 x korkeus 1495 mm
Paino		98,2 kg

Kytkenäkaavio

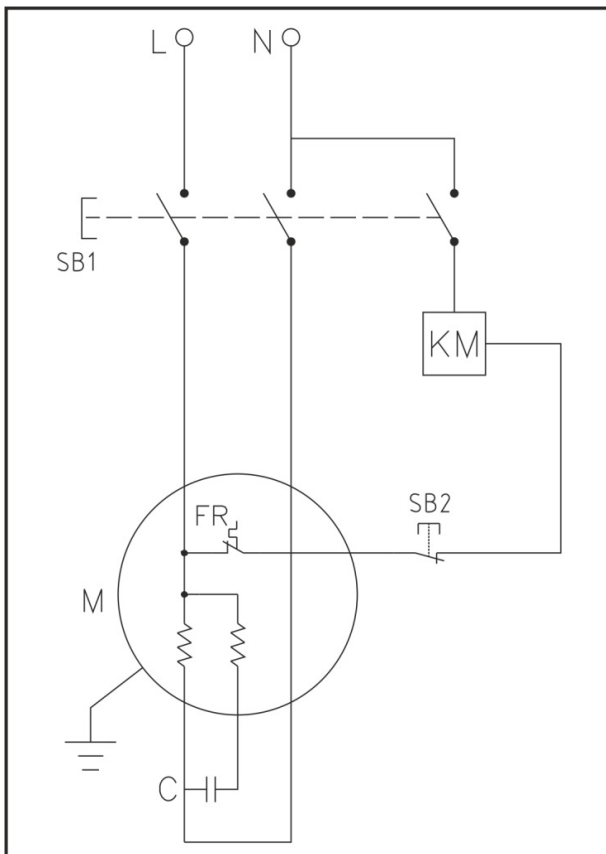

Hydrauliikkakaavio

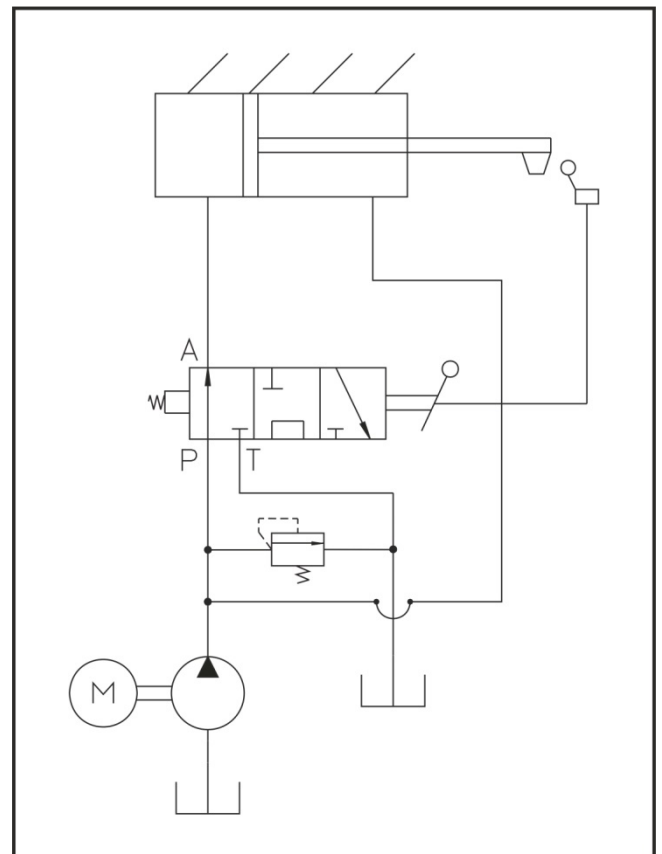

Oikeus teknisiin muutoksiin pidätetään!



A gépet csak akkor szabad beüzemelni, ha jelen használati utasítást elolvasta, minden megadott utasítást figyelembe vett és a készüléket a leírtnak megfelelően szerelte össze.

Kérjük, hogy a leírást a későbbi használathoz őrizze meg.

Tartalom

A szállítás terjedelme	78
Jelölések a készüléken	78/79
Rendeltetésszerű használat	79
Fennmaradt kozkázatok	79
Biztonsági tudnivalók	79
Készülék leírása/ pótalkatrészek	81
Szerelés	82
Felállítás	82
Üzembe helyezés	82
Munkavégzés a tűzifa aprítógéppel	82
Karbantartás és gondozás	84
Szállítási tudnivalók	85
Tárolás	85
Garancia	85
Lehetséges zavarok	86
Műszaki adatok	87
Kapcsolási rajz	87
Hidraulikai vezetékek rajza	87
EG-megfelelőségi nyilatkozat	164

1 A szállítás terjedelme

Kicsomagolás után ellenőrizze a doboz tartalmát

- ▶ telejsség és
- ▶ esetleges szállítási sérülés szempontjából.

1	Előszerelt készü- lékegység	8	Asztal, faanyag- lerakóval
2	Kezelőkar - jobb	9	Rerék
3	Kezelőkar - bal	10	Csavartasak
4	Feszítőkárom - jobb	11	Kezelési utasítás
6	Jobb oldali védőkengyel	12	Szerelési és kezelési útmutató
7	Bal oldali védőkengyel	13	Garancianyilatkozat

A talált hiányosságot haladéktalanul közölje kereskedőjével, beszállítójával vagy a gyárral. Későbbi reklamációt már nem fogadunk el.

Készüléken levő szimbólumok



Üzembe helyezés előtt elolvassuk, és figyelembe vesszük a kezelési utasítást és a biztonsági utasításokat.



Munka közben használjon viseljen hallásvédelmet.

Munkavégzés közben viseljen védőszemüveget, hogy védje a szemét a szálkával és forgácsokkal szemben.



Munka közben mindig viseljen munkavédelmi cipőt, hogy védje magát a leeső tuskóktól.



Munka közben mindig viseljen védőkesztyűt, hogy védje a kezét faforgácstól és szilánkoktól.



A gépet eső ne érje. Nedvesség elől védendő!



A védelmi és biztonsági eszközöket eltávolítani vagy megváltoztatni tilos.



Az üzemeltetést csak egy személy végezheti! Illetéktelen személyeket és háziállatokat, haszonállatokat a veszélyzónától (legkisebb távolság: 5 m) távol kell tartani.



Fennáll a vágási és horzsolási sebesülés veszélye, nem szabad a veszélyes részeket megérinteni, ha a hasítóék mozgásban van.



Tartsa rendben munkaterületét! A rendetlenség balesethez vezethet.



Vigyázat! Mozdó alkatrészek!

Mindig figyelje a tuskó toló mozgását.

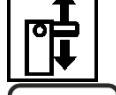

Ha a tuskó megszorult a hasító ékben, azt tilos kézzel kivenni.



Figyelem!

Javítás-, karbantartás és tisztítás előtt a motort állítsa le és a gép dugóját húzza ki a konnektorból.

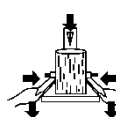

A hasítás során a feszítőkarmokkal rögzítse a munkadarabot.



A fáradt olajat az előírásoknak megfelelően helyezze el (helyi fáradt olaj gyűjtőhely). Tilos a fáradt olajat a talajba eresztetni vagy a hulladék közé keverni.

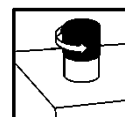

Mielőtt a tűzifa aprítógépet üzembe helyezné, először légtelenítse a hidraulika berendezést. (lásd az „Üzembe-helyezés” c. fejezetet).



Emelési pont



Rögzítési pont



A termék megfelel az erre a termékfajtára vonatkozó európai irányelveknek.



Az elektromos gépek nem valók a háztartási hulladék közé.

A készüléket, annak tartozékait és csomagolását környezetkímélő újrahasznosításra adja le.

Az elhasznált elektromos és elektronikai készülékekről szóló 2012/19/EU Európai Irányelv rendelkezései szerint a már nem használható elektromos készülékeket külön kell begyűjteni és a környezetnek megfelelő újrahasznosításra előkészíteni.

Kezelési utasítás jelölései



A lehetséges veszélyek vagy veszélyes helyzetek.

Ha figyelmen kívül hagyja ezeket a tájékoztatásokat, balesetet szenvedhet és a gép is károsodhat.



Fontos tudnivalók a szakszerű használathoz. E tudnivalók figyelmen kívül hagyásától üzemzavarok keletkezhetnek.



Használati tudnivalók. Ezek az útmutatások segítenek a gép minden funkciójának legjobb kihasználásában.



Szerelés, kezelés és karbantartás. Itt pontos magyarázatot talál a tennivalóihoz.



Kérjük, vegye kézbe a szerelési és kezelési képmellékletet, ha a szövegben egy ábrára történő hivatkozást talál.



- A tűzifa aprítógép önkényes módosítása az abból eredő bármilyen kár esetére kizárja a gyártó felelősségét.
- A gépet csak olyan személy szerelheti, használhatja és tarthatja karban, akit azzal megbíztak, és akit a lehetséges veszélyekről tájékoztattak. Karbantartást csak gyárunk, vagy az általunk megnevezett vevőszolgálati műhely végezhet.

Fennmaradt kockázatok



Még a rendeltetésnek megfelelő használat és minden ide vonatkozó biztonsági előírás megtartása mellett is a használati cél által megkövetelt konstrukció miatt bizonyos kockázattal számolni kell.

A fennmaradt kockázat minimálisra csökkenthető, ha a „Biztonsági útmutatások” és a „Rendeltetésnek megfelelő használat” leírásait valamint a használati útmutatót összességében figyelembe veszik.

Mindezek figyelembe vétele és az óvatosság csökkenti a baleset- és a sérülés kockázatát.

- Sérülésveszély a lehasadó fadarabok miatt.
- A lábak sérülésének veszélye a leeső faanyag miatt
- Az ujjak sérülésének veszélye az elakadt fadarabok kilátásakor.
- Figyelmen kívül hagyott vagy figyelmet elkerülő biztonsági intézkedések a kezelő sérüléséhez vagy dologi kárhoz vezetnek.
- Figyelmetlenség, a biztonsági előírások be nem tartása és szakszerűtlen használat esetén a mozgó hasító és a kéz ill. az ujjak sérülését okozhatja.
- Áramütéssel kell számolni, ha nincsenek rendben az elektromos csatlakozó vezetékek.
- Feszültség alatt álló, nyitott alkatrész megérintése.
- Tűz- és csúszásveszély kifolyt hidraulika olaj miatt.
- Halláskárosodás veszélye hallásvédelem nélkül végzett hosszabb munkától.

Továbbá minden megtett intézkedés ellenére is maradnak nem nyilvánvaló maradék kockázatok.

Rendeltetészerű használat

- A tűzifa aprítógépet csak tűzifa aprítására lehet használni.
- A tűzifa aprítógépet csak magáncélú, ház körüli vagy szabadidő munkákhoz lehet használni.
- A tűzifa aprítógéphez csak egyenesen vágott fa használható.
- A felaprítandó tuskóból a fémrészeket (szögeket, drótot, stb.) feltétlenül el kell távolítani.
- A rendeltetésnek megfelelő használathoz tartozik a gyár által előírt használati-, karbantartási- és javítási útmutatások megtartása és az útmutatóban olvasható biztonsági előírások követése.
- A használathoz érvényes balesetelhárítási előírásokat, és az általánosan elismert munkaegészségügyi és biztonságtechnikai szabályokat tartsa meg.
- Minden ettől eltérő használat rendeltetéssel ellentétes. Az abból eredő károkért a gyár nem vállal szavatosságot. Ilyekor a felelősség egyedül a felhasználót terheli.

Biztonsági tudnivalók

A gyártmány üzembe helyezése előtt olvassa el és vegye figyelembe a következő utasításokat ésszakmai a mindenkori országban érvényes biztonsági rendelkezéseket, hogy saját magát és másokat a lehetséges sérülésektől megóvja.



A biztonsági előírásokat adja tovább azoknak a személyeknek, akik a géppel dolgoznak.



Őrizze meg gondosan ezeket a biztonsági útmutatásokat.

- A tűzifa-hasítóval dolgozó személyeket megfelelően ki kell képezni a rendeltetésű használatl kapcsolatban, és alaposan ismerniük kell a tűzifa-hasító használatát és a biztonsági előírásokat.
- Használat előtt a kezelési utasítás segítségével ismerkedjen meg készülékével.
- Ne használja a gépet nem rendeltetésű célra (lásd „Rendeltetésű alkalmazás” és „Munkavégzés a tűzifa aprítógéppel”).

- Legyen nagyon figyelmes. Figyeljen rá, amelyen dolgozik. Úgyesen végezze a munkáját. A gépet soha ne használja, amikor fáradt vagy kábító hatású szer, alkohol vagy gyógyszer hatása alatt áll. Elég egy pillanatnyi figyelmetlenség és máris súlyos balesetet szenvedett.
- Gyermek és 18 év alatti fiatalok, valamint olyan személyek, akik a készülék kezelési utasítását nem ismerik, nem kezelhetik a készüléket.
- Ha a gép közelében más személyek, gyermekek vagy háziállatok tartózkodnak, ne használja a gépet.
- Ne engedje, hogy mások, különösen gyermekek a szerszámot vagy a motort megfogják.

Személyi védőfelszerelés

- **A munkához mindig megfelelő védőfelszerelés szükséges:**
 - ne hordjon bő öltözetet vagy ékszert, mert azokat egy mozgó alkatrész elkaphatja,
 - hajháló, hosszú haj esetén
 - Szem- és hallásvédelmet viseljen.
 - orrmerevítővel ellátott, masszív cipő (biztonsági cipő)
 - hosszú nadrág
 - védőkesztyűt
 - elsősegély-nyújtó eszközök,
 - esetleg mobiltelefon.

Biztonsági tudnivalók – Munkakezdés előtt

Üzembe helyezés előtt és munka közben rendszeres időközönként végezze el a következő ellenőrző műveleteket. Kérjük, tartsa be a kezelési útmutató megfelelő utasításait!

- A készülék teljesen és az előírásoknak megfelelően össze van-e szerelve?
- A készülék megfelelő és biztonságos állapotban van-e?
- A fogantyúk tiszták és szárazak?
- A munka megkezdése előtt gondoskodjon arról, hogy
 - a munkaterületen más személy, gyermek vagy állat nem tartózkodik,
 - biztosítva van az Ön számára az akadálymentes visszavonulás,
 - a biztonságos felállítás adott.
- Nincs botlási lehetőség a munkahelyen? Tartsa rendben munkaterületét! A rendtelenség balesethez vezethet - Botlási veszély!
- Vegye figyelembe a környezeti hatásokat:
 - Ne dolgozzék rossz fényviszonyok mellett (pl. ködben, esőben, hófúvásban vagy alkonyatkor).
 - Rossz időjárási viszonyok (pl. eső, villámveszély, hófúvásban) esetén ne dolgozzon a készülékkel.
 - Ne használja a készüléket éghető folyadék vagy gáz közelében – tűzveszély!
- A felhasználó felelős azokért a balesetekért vagy veszélyekért, amelyek más személyeket fenyegetnek, vagy mások tulajdonát érik.
- Mindig biztosan álljon a lábán, és mindig őrizze meg egyensúlyát.
- A gépet ill. a gép alkatrészeit ne módosítsa!

Biztonsági tudnivalók – Kezelés

- Álljon a toló mögé, a kezelő fogantyú közelébe.
- Ne álljon fel a gépre.
- Ha szünetelteti a munkát, kapcsolja ki a készüléket, hogy senkit se kerülhessen veszélybe. A készüléket úgy zárja el, hogy illetéktelen személy ne férhessen hozzá.

A tűzifa-hasítókra vonatkozó biztonsági utasítások

-  **A tűzifa aprítógépet csak egyetlen személy kezelheti.**
- Nem szabad olyan fatuskót felaprítani, amiben szög, drót vagy egyéb tárgy van.
- A már felaprított fa és faforgács veszélyes munkakörnyezetet hoz létre. Fennáll az elbotlás, elcsúszás vagy elesés veszélye. Tartsa rendben munkaterületét!
- Bekapcsolt gép esetén ne nyúljon mozgó alkatrészhez.
- Mindig csak akkora fatuskót aprítson fel, mely megfelel a maximálisan feldolgozható hosszúnak.

Biztonsági tudnivalók – Munka közben

- Soha ne dolgozzon egyedül. Folyamatosan tartson halló- és látótávolságon belüli kapcsolatot más személyekkel, hogy vészhelyzetben azonnali segítségnyújtásra legyen lehetőség.
- Fenyegető veszély vagy vészhelyzet esetén azonnal állítsa le a motort.
- Soha ne járassa a készüléket felügyelet nélkül.
- Bármilyen testi panasz (pl. fejfájás, szédülés, rosszullet, stb.) esetén azonnal szakítsa meg a munkát, mert ilyenkor fokozott balesetveszély áll fenn!
- Ne terhelje túl a gépet! Jobban és biztonságosabban dolgozik a megadott teljesítménytartományon belül.
- Munka közben többször tartson szünetet, hogy a motor lehülhessen.

Mit kell tenni vészhelyzetben

- Részessítse a sérültet sérülésének megfelelő elsősegélyben és haladéktalanul hívjon orvost.
- Védje meg a sérültet esetleges további sérülésektől és helyezze biztonságos, nyugodt helyre.

Általános biztonsági tudnivalók

- A készüléket, annak tartozékait, a szerszámbetéteket stb. jelen használati utasításnak megfelelően használja. Ennek során vegye figyelembe a munkafeltételeket és a végrehajtandó műveletet. A készülék nem rendeltetésszerű használata veszélyes helyzetet teremthet.
- A gépet ne fröcskölje le vízzel! (A víztől áramütés keletkezhet).
- Ne hagyja a gépet esőben ázni és esőben ne dolgozzon a gépen.
- Gondosan ápolja a készüléket:
 - Kövesse a karbantartási előírásokat.
 - Tartsa a fogantyút szárazon, gyantától, olajtól és zsírtól mentesen.

- Ellenőrizze a gép esetleges sérüléseit:
 - A gép további használatához a védőberendezések rendeltetésüknek megfelelő kifogástalan és megfelelő működését gondosan ellenőrizze. A gépet csak teljesen és a helyesen felszerelt biztonsági berendezéssel használja és a gépen semmi olyat ne változtasson meg, ami a biztonságot csökkentheti.
 - Ellenőrizze, hogy a mozgó alkatrészek kifogástalanul működnek-e és egyes alkatrész nem szorul- vagy nem akad-e. Minden alkatrész legyen helyesen felszerelve és feleljen meg minden követelménynek a készülék kifogástalan működésének biztosításához.
 - A sérült védőszerkezetet és alkatrészt szakszerűen, elismert szakember műhelyben javítsa meg vagy cserélje ki, ha a kezelési útmutató az adott esetre mást nem ír elő.
 - A sérült vagy olvashatatlanná vált felragasztott címkét ki kell cserélni.
- Ne hagyjon a gépben szerszámkulcsot!
Bekapcsolás előtt mindig ellenőrizze, hogy kivette-e a gépből a szerszámokat.
- A használaton kívüli láncfűrészét őrizze egy száraz, lezárt helyiségben, ahol ahhoz gyermekek hozzá nem férhetnek.
- A gépet kapcsolja le és húzza ki a csatlakozódugót a következő esetekben:
 - Javítások
 - Karbantartó- és tisztítási műveletek
 - Zavarok megszüntetése
 - A csatlakozó vezeték ellenőrzése, hogy nincsenek-e összegabalyodva vagy megsérülve
 - Szállítás és tárolás
 - a gép elhagyása (rövid megszakítások esetén is)

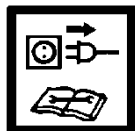

- ⚠ A „Karbantartás” fejezetben leírtakon kívül további javítást ne végezzen a gépen, hanem forduljon közvetlenül a gyártóhoz, vagy az illetékes vevőszolgálathoz.
- ⚠ A gép más alkatrészein végzett javításokat a gyár illetve a gyár által meghatalmazott vevőszolgálati szerviz végezze.
- ⚠ Csak eredeti gyári pótalkatrészt és tartozékot használjon. Idegen eredetű pótalkatrész és egyéb tartozék használata a felhasználó balesetéhez vezethet. Az ebből eredő károkért a gyártó nem vállal felelősséget.

Elektromos biztonság

- A csatlakozó vezeték IEC 60245 (H 07 RN-F) előírásának megfelelő legkisebb szükséges keresztmetszete
⇒ 2,5 mm², a kábel hossza max. 10 m-ig
- Ne használjon 10 méternél hosszabb csatlakozó vezetéket. A hosszabb csatlakozó vezeték feszültségesést okoz. A motor nem éri el maximális teljesítményét és a gép csökkent teljesítménnyel működik.
- A csatlakozó vezeték dugói és csatlakozó aljzatai gumból, lágy PVC-ből vagy más hőre lágyuló, ugyanolyan mechanikai szilárdságú anyagból készüljenek, vagy ilyenekkel legyenek bevonva.
- A csatlakozó vezeték dugós csatlakozó része fröccsenő víz ellen védett legyen.

- A csatlakozó vezeték fektetésénél ügyelni kell arra, hogy a vezeték ne nyomódjék meg, ne törjön meg és a csatlakozó kapcsolat ne váljék vízzéssé.
- Kábeldob használatánál a kábelt mindig teljesen tekerje le a dobrol.
- A kábelt ne használja rendeltetésétől eltérő célokra. A kábelt védje a hőségtől, olajtól és éles szélű tárgyaktól. A csatlakozó dugót a konnektorból ne a kábelnél fogva húzza ki.
- Ellenőrizze rendszeresen a csatlakozó kábelt és ha megsérült, cseréltesse ki.
- Hibás csatlakozó vezetéket ne használjon.
- A szabadban csak engedélyezett és megfelelő jelöléssel ellátott hosszabbító kábelt használjon.
- Ideiglenes jellegű elektromos csatlakozásokat ne használjon.
- A védőberendezéseket soha ne hidalja át, vagy ne helyezze üzemem kívüli állapotba.

⚠ **Az elektromos alkatrészek elektromos csatlakoztatását ill. javítását engedélyezett villanszerelő vagy saját vevőszolgálati műhelyünk készítse el. Mindig figyelembe kell venni a védőberendezésekre vonatkozó helyi előírásokat.**

1 8 A gép leírása / Pótalkatrészek

➔ Kérjük, vegye kézbe a mellékelt szerelési és kezelési információs lapot.

Tétel	Rendelési szám	Megnevezés
1	×	Előre szerelt készülék
2	×	Kezelőkar - jobb
2A	359809	Jobb oldali kezelőkar-védő
2B	359818	Kezelőkar
3	×	Kezelőkar - bal
3A	359810	Bal oldali kezelőkar-védő
3B	359818	Kezelőkar
4	359811	Feszítőkarom
6	359812	Jobb oldali védőkengyel
7	359813	Bal oldali védőkengyel
8	×	Asztal, faanyag-lerakóval
8A	359814	Asztallemez
8B	359816	Jobb oldali asztal-lerakó
8C	359817	Bal oldali asztal-lerakó
9	359827	Kerék
10	×	Csavartasak
11	×	Kezelési utasítás
12	×	Szerelési és kezelési útmutató
13	×	Garancianyilatkozat
14	×	Fogantyú
15	×	Hasítóké
16	359819	Hasító oszlop
17	359821	Emelésbeállító rúd
18	359829	Ki/be kapcsoló
19	359828	Motor
20	359835	Olajtartály lezáró / olajsintmérő pálca
21	359566	Olajleeresztő csavar
22	359826	Keréktengely

Tétel	Rendelési szám	Megnevezés
23	359836	Hidraulikus szelep (nincs ábrázolva)
24	400142	Hidraulikaolaj (1 liter)
25	359807	Ragasztó címke biztonsági felirattal

Szerelés

⚠ A tűzifa-hasítót csak teljes összeszerelése után csatlakoztassa a villamos hálózathoz.

Szerelje fel a kerekeket és a kezelőkarokat a szerelési és kezelési útmutató 2. – 6. ábráin látható módon.

⚠ A felszerelés után győződjön meg arról, hogy minden csavar szorosan meg van-e húzva.

Felállítás

⚠ **10** A gépet egy stabil és sík alapra (pl. betonpadló) kell felállítani. A stabilitás érdekében a gépet két tiplivel és csavarokkal (legalább M10 x 80) kell a padlóhoz erősíteni.

Ügyeljen arra, hogy a munkakörnyezet megfeleljen a következő követelményeknek:

- nem csúszós
- sík felületű
- nincs botlásveszély
- kellően megvilágított.

⚠ Nem szabad a gépet földgáz, benzin vagy más, könnyen gyúló anyag közelében üzemeltetni.

Üzembe helyezés

- Győződjön meg arról, hogy a készülék teljesen és előírászerű módon össze van szerelve.
- Minden használat előtt ellenőrizze a következőket:
 - a villamos csatlakozó vezeték hibátlansága (repedés, bevágás stb.)

⚠ nem használ hibás vezetékeket?

- esetlegesen nem sérült-e a gép (lásd „Biztonságos munkavégzés”)
- hogy minden csavar szorosan meg van-e húzva
- nem szivároog-e a hidraulika
- a hidraulikai tömlőket és tömlőcsatlakozásokat
- a kikapcsoló berendezéseket
- az olajsíntet

Légtelenítés

15 Mielőtt a tűzifa aprítógépet üzembe helyezné, először légtelenítse a hidraulika berendezést.

- Néhány fordulattal lazítsa ki az olajtartály záródugót, hogy az olajtartályból távozzon a levegő.
- A kupakot üzem közben hagyja nyitva.

- Mielőtt a tűzifa aprítógépet áttolná más helyre, zárja be ismét az olajtartályt, mert ellenkező esetben kifröccsen az olaj a tartályból.

i A hidraulikus berendezés légtelenítésének elmulasztása esetén a bezáródott levegő megrongálja a tömítéseket, és a tűzifa aprítógép maradandó károsodását okozza.

Hálózati csatlakozás

- Hasonlítsa össze a gép adattábláján olvasható feszültséget az adott helysín hálózati feszültségével, és a gépet csatlakoztassa a megfelelő és előírt csatlakozó aljzathoz.
- Megfelelő keresztmetszetű hosszabbító vezetékét alkalmazzon.
- A készüléket FI-védőkapcsolón (hibaáram védőkapcsolón) (30 mA) keresztül csatlakoztassa.

i Biztosíték: 16 A lomha 

Bekapcsolás

Nyomja meg a zöld gombot.

Kikapcsolás

Nyomja meg a piros gombot.

⚠ A berendezés minden használata előtt ellenőrizze a kikapcsoló berendezés működését (be- és kikapcsolással). Ne használjon olyan készüléket, amelynek a kapcsolóját nem lehet ki- vagy bekapcsolni. A sérült kapcsolót haladéktalanul javíttassa meg vagy cseréltesse ki a vevőszolgálattal.

Újraindulás elleni biztosítás áramkimaradás esetére (feszültséghiány kioldó)

i Áramszünet, a csatlakozó dugó véletlen kihúzása, hibás biztosíték stb. esetén a készülék automatikusan kikapcsolódik. A készülék ismételt bekapcsolásához a ki- és bekapcsolón nyomja meg újra a zöld gombot.

Hidraulika

⚠ Minden használat előtt ellenőrizze a hidraulikus vezetékeket és a tömlőket.

- Ne használja a gépet, ha a hidraulika folyadék veszélyezteti annak üzemét.
- Gondoskodjon arról, hogy a gép és a munkaterület mindig tiszta és olajnyomoktól mentes legyen. Elcsúszás veszélye és tűzveszély!
- Rendszeresen ellenőrizze, hogy a tartályban van-e elegendő mennyiségű hidraulika folyadék (lásd a “Karbantartás és ápolás” c. fejezetet).

Munkavégzés a tűzifa aprítógéppel

Mit szabad aprítanom?

A felaprítandó tuskók mérete

Fatuskó hossza min. 100 mm – max. 550 mm

Fatuskó átmérője min. 80 mm – max. 300 mm

A megadott tuskó átmérő egy ajánlott érték, mert:

- a vékony tuskó nehezen aprítható, ha sok csomót tartalmaz vagy a rostok túl vastagok.

Ne aprítson friss fatuskót. A száraz, lerakott tuskókat sokkal könnyebben fel lehet dolgozni és a nedves (zöld) faanyaggal ellentétben ritkábban okozzák a szerszám berágódását.

- ⚠ A keményfa hajlamos a szétesésre. Fokozott óvatossággal dolgozzon!**
Ügyeljen arra, hogy a gallyat tartalmazó faanyag szét pattanhat. Semmi esetre ne használjon olyan fadarabot, amelyen még gallyak vannak.

Aprításra vonatkozó különleges tudnivalók:

Előkészítés

11 Készítse elő az aprítandó faanyagot a maximálisan feldolgozható méretek figyelembevételével, és ügyeljen arra, hogy a tuskók egyenesen legyenek vágva. A ferdén levágott fa hasítás során lecsúszhat.

Ügy helyezze el az aprítandó faanyagot az aprítógép mellett, hogy az az Ön számára ne legyen balesetveszélyes (megbotlás).

- i** **12** Aprítás előtt ellenőrizze, hogy megfelelő-e a hasítóoszlop zsírása, és hogy nem ütközik-e problémába a be- és kijáratása.

Kezelés

Kétkézes üzem

- ⚠ A tűzifa aprítógép egy személyes üzemre készült. Nem szabad az aprítógépet két vagy több személy részvételével üzemeltetni.**

- ⚠ Soha ne blokkolja a kezelőkarokat (feszítőkarmok).**

1. Nyomja meg a zöld bekapcsoló gombot. Várjon néhány másodpercig, míg a motor eléri végleges fordulatszámát és a hidraulika szivattyúban kialakul a megfelelő nyomás.

i -5° C alatti hőmérséklet esetén legalább 15 percig járassa üresjáratú üzemben a faaprítót, hogy felmelegedhessen az olaj.

2. Egyidejűleg nyomja lefelé a kezelőkart.

➔ A tuskó toló a fatuskót a hasítóékhez nyomja. Az ék felhasítja a tuskót.

3. Engedje el a kezelőkart és a kezelőgombot, erre a tuskó toló visszamegy kiinduló helyzetébe.

i Ha elengedi az egyik kezelőkart, a hasítóék leáll.

- ⚠ Minden használat előtt győződjön meg róla, hogy a kezelőkarok megfelelően működnek-e.**

A löketmagasság beállítása

Rövidebb fadarabok esetében a hasítóék visszafutásának lerövidítésével fokozhatja a munkateljesítményt.

1. Állítsa a tuskót a hasítóasztalra, és a két kezelőkar lenyomásával közelítse a hasítóékést kb. 2 cm-re a tuskóhoz.
2. Engedje el az egyik kezelőkart, hogy a hasítóék megálljon ebben a helyzetben, és kapcsolja ki a készüléket.
3. Húzza ki a csatlakozó dugót. Húzza ki a csatlakozó dugót.
4. Engedje el a második kezelőkart.
5. **13** Lazítsa meg a rögzítőcsavart (A). Húzza ki ütközésig a (13) löketbeállító rudat, majd húzza meg ismét az (A) rögzítőcsavart.

Faaprítás

1. A hasítandó tuskót helyezze függőlegesen az asztalra.
 - i** Ügyeljen arra, hogy a tuskó egyenesen álljon az asztalon. Nem szabad a tuskót fekvő vagy harántirányú helyzetben széthasítani.
 - i** Az aprítanivalót kizárólag a rostokkal egyező irányban munkálja meg. Ha a faanyagot a rostiránnyal szemben hasítja szét, ez a gép meghibásodásához vezethet.
2. **14** Rögzítse a tuskót a feszítőkarmokkal. A tuskó biztonságos és stabil hasítása érdekében ennek a feszítőkarmok között középen kell elhelyezkednie.
 - i** Ügyeljen arra, hogy a feszítőkarmok a tuskó átmérőjének megfelelően legyenek beállítva. Kis átmérő esetén ezeket befelé kell állítani.

- ⚠ A hasított fát távolítsa el közvetlen munkaterületéről. Ezzel csökkenti a balesetveszélyt.**

- Egy munkamenetben csak egy tuskót szabad feldolgozni.
- Aprítási művelet közben nem szabad újabb faanyagot felrakni.

i Nem szabad a tolóerő néhány másodpercet meghaladó alkalmazásával kieroszakolni a tuskó hasítását. Ez a gép meghibásodásához vezethet.

Helyezze a tuskót ismét az alaplemezre és ismételje meg a hasítást, vagy tegye félre a tuskót.

Hogyan lehet a beszorult tuskót kiszabadítani?

Fennáll a veszélye annak, hogy a göcsös aprítanivaló beszorul az aprítási folyamat során.

1. Kapcsolja ki a készüléket, és húzza le a gyújtógyertya csatlakozóját.
2. A beszorult tuskókat ne kézzel távolítsa el.
3. A beszorult tuskót óvatosan egy feszítővas segítségével mozgassa ide-oda, hogy a tuskó kiszabadulhasson. Vigyázzon, nehogy megrongálja a hasítóoszlopot!

- ⚠ A kilazításkor soha ne kalapálja a beszorult tuskót.**

- ⚠ Soha ne fűrészelve ki a beszorult tuskót.**

- ⚠ Ilyen esetben nem szabad egy második személy segítségét igénybe venni.**

Használat után:

- Mozgassa a hasítókést az alsó pozícióba (behúzott állapotba).
- Engedje el az egyik kezelőkart.
- kapcsolja ki a készüléket, és húzza ki a hálózati csatlakozót.
- Tartsa be a karbantartási és ápolási utasításokat.

Karbantartás és gondozás



Minden karbantartó- és javítási munka előtt

- kapcsolja ki a gépet,
- Húzza ki a csatlakozó dugót.

Az e fejezetben leírtakon kívüli karbantartásokat csak megfelelő szakműhely ill. a vevőszolgálat végezheti el.

A karbantartáshoz és tisztításhoz eltávolított biztonsági szerkezeteket feltétlenül szabályosan vissza kell szerelni és működésüket ellenőrizni kell.

Csak eredeti gyári alkatrészt használjon. Másféle alkatrész előre nem látható kárt és balesetet okozhat.

Legyen gondja rá, hogy karbantartás és javítás után a gépből a szerszámot, csavarhúzót távolítsa el.

⚠ Viseljen védőkesztyűt, nehogy a keze megsérüljön.

ⓘ A tűzifa aprítógép működőképességének megőrzéséhez ügyeljen a következőkre:

- A munka befejeztével alaposan tisztítsa meg a gépet.
- Távolítsa el a gyanta maradványokat.
- Ellenőrizze az olajsintet ill. cseréljen olajat.
- **Ellenőrizze a készüléket nyilvánvaló hiányosságait, úgymint**
 - meglazult rögzítést,
 - kopott vagy sérült alkatrészt
 - fedelek és védőszerkezetek sérülésmentességét és megfelelő felszerelését.
- Rendszeresen ellenőrizze a hidraulikus tömlők és a tömlőcsatlakozások tömítettségét és szorosságát.
- **12** Egy környezetbarát olajszóróval rendszeresen olajozza a dugattyúrudat.

Hasítóék élesítése

ⓘ Hosszabb üzemszünet után, illetve csökkenő aprítási teljesítmény esetén egy finom reszelővel meg kell élesíteni a hasítóéket (sorja eltávolítás).

Hogyan kell az olajsintet ellenőrizni?

1. A hasítóoszlop legyen bejárattott állapotban.
2. **16** Csavarja ki az olajsintmérő pálcát.
3. Tisztítsa meg a szintmérő pálcát és az olajtömítést.
4. Helyezze vissza az olajsintmérő pálcát ismét a nyílásba és fordítsa el ütközésig.
5. Ismét csavarja ki az olajsintmérő pálcát.
 - 17** Az olajsintnek a MIN és MAX jelzés között kell lennie.
 - ➡ Ha az olajsint túl alacsony (MIN jelzésnél vagy ez alatt áll), töltsön az olajtartályba azonos minőségű olajat.

6. Ellenőrizze az olajtömítést. Ha a tömítés megsérült, ki kell cserélni.
7. Helyezze vissza az olajsintmérő pálcát ismét a nyílásba és fordítsa el ütközésig.
 - ⓘ Néhány fordulattal lazítsa ki az olajsintmérő pálcát, hogy az olajtartályból távozzon a levegő.

Mikor kell olajat cserélni?

Az első olajcserét 50 üzemóra után, ezt követően minden 500 üzemóra után kell elvégezni.

⚠ Ehhez a művelethez két személy közreműködése szükséges.

🔧 Olajcsere:

1. A hasítóoszlop legyen bejárattott állapotban.
2. **16** Csavarja ki az olajsintmérő pálcát.
3. Állítson egy olyan edényt a tűzifa aprítógép alá, ami legalább 3,5 liter olajat képes felvenni.
4. **16** Csavarja le a leeresztő dugót (21), hogy az olaj kifolyhasson.
 - ⓘ Az összes olaj nem fog kifolyni, hanem marad még az olajkeringésben.
5. Helyezze vissza tömítést és a leeresztő dugót.
6. **17** Egy tiszta tölcser segítségével töltsön a tartályba (A mennyiséget lásd a „Műszaki adatok” c. részben) friss hidraulika folyadékot.
 - ⓘ **Lassan tölts be az olajat és ne egyszerre.**
Közben ellenőrizze az olajsintet.
 - ⚠ **Semmiképpen se töltsön bele túl sok olajat.**
7. Tisztítsa meg a szintmérő pálcát és az olajtömítést.
8. Ellenőrizze az olajtömítést. Ha a tömítés megsérült, ki kell cserélni.
9. Helyezze vissza az olajsintmérő pálcát ismét a nyílásba és fordítsa el ütközésig.
 - ⓘ Néhány fordulattal lazítsa ki az olajsintmérő pálcát, hogy az olajtartályból távozzon a levegő.
10. Olajcsere után mozgassa néhányszor a hasítóoszlopot terhelés nélkül be és ki.

A fáradt olajat az előírásoknak megfelelően helyezze el (helyi fáradt olaj gyűjtőhely). Tilos a fáradt olajat a talajba eresztetni vagy a hulladék közé keverni.

Hidraulika folyadék

ⓘ A hidraulika hengerhez a következő hidraulika olajokat ajánljuk:

- Shell Tellus T 22
- Aral Vitam Gf 22
- BP Energol HLP 22 ➔ megrendelési sz.400142 (1 liter)
- Mobil DTE 11
- vagy ezekkel egyenértékű hidraulika folyadék

Más olajfajtát ne használjon. Az előírtól eltérő minőségű olajok használata hátrányosan befolyásolja a tűzifa aprítógép működését.

Szállítási tudnivalók

Minden szállítás előtt



- Húzza be a hasító oszlopot
- Kapcsolja ki a gépet,
- Zárja le az olajtartályt
- Húzza ki a csatlakozó dugót.
- Távolítsa el a faanyagot

7 A szállításhoz fogja meg egy kézzel a (14) fogantyút, és döntse meg kissé maga felé a tűzifa-aprítógépet. Ebben a helyzetben könnyen szállítható az aprító.

- **9** Daruval történő szállításkor használja az erre szolgáló emelési pontot (A).
- Rögzítse a készüléket, nehogy feldőljön vagy lecsússzon, amikor daruval szállítja.
- A gépet gépkocsiban csak a csomagtartóban, vagy egy elkülönített szállítási felületen szállítsa.
- **9** Eközben rögzítő pántokkal rögzítse a fahasító gépet az erre a célra szolgáló rögzítési pontokban.

Tárolás

Tárolás előtt



- Húzza be a hasító oszlopot
- Kapcsolja ki a gépet,
- Zárja le az olajtartályt
- Húzza ki a csatlakozó dugót.

A használaton kívüli készülékeket száraz, elzárható, fagytól védett helyen tárolja oly módon, hogy azokhoz gyermekek és illetéktelen személyek ne férhessenek hozzá.

Hosszabb tárolás előtt legyen figyelemmel a következőkre, hogy a gép élettartamát meghosszabbítsa és biztosítsa annak könnyű kezelhetőségét:

- Hajtson végre egy alapos tisztítást.
- ellenőrizze a készüléket sérült vagy kopott alkatrészekre,

Garancia

Kérjük a mellékelt garancianyilatkozat figyelembe vételét.

Lehetséges zavarok











Minden zavarelhárítás előtt

- Kapcsolja ki a gépet,
- Húzza ki a csatlakozó dugót.

Hiba	Lehetséges ok	Megszüntetés
Tuskó nem hasad (túl kicsi az aprítási teljesítmény)	<ul style="list-style-type: none"> ⇒ tuskó nincs megfelelő helyzetben ⇒ tuskó a megengedett méretnél nagyobb, vagy a faanyag a gép teljesítőképességéhez képest túl kemény ⇒ hasítóék nem aprít ⇒ olajszivárgás ⇒ hidraulika nyomás túl alacsony ⇒ nem megfelelő hálózati csatlakozó vezeték (10 m-nél hosszabb vagy a huzalkeresztmetszet túl kicsi) 	<ul style="list-style-type: none"> ⇒ tegye a tuskót megfelelő helyzetbe ⇒ vágja a tuskót a megengedett méretre ⇒ élesítse meg a hasító szerszámot, ellenőrizze, hogy nincs-e az élen sorja vagy bevágás ⇒ tegyen a gép alá egy kartonlapot és keresse meg az olajszivárgás helyét. a probléma megoldása érdekében forduljon a gyártóhoz ⇒ ellenőrizze a hidraulika folyadék szintjét, szükség esetén töltsön utána hidraulika folyadékot ha a probléma nem oldható meg, forduljon a gyártóhoz ⇒ használjon megfelelő méretű csatlakozó vezeték
Tuskó toló nem egyenletesen vagy rezgésekkel mozog	<ul style="list-style-type: none"> ⇒ levegő a hidraulika vezetékben ⇒ hasítóoszlop zsírkenése vagy olajozása nem elegendő 	<ul style="list-style-type: none"> ⇒ Nyissa ki az olajtartály zárósapkáját ⇒ ellenőrizze a hidraulika folyadék szintjét, szükség esetén töltsön utána hidraulika folyadékot ⇒ kenje be kenőzsírral vagy környezetbarát szóró olajjal olajozza be a hasítóoszlopot ha a probléma nem oldható meg, forduljon a gyártóhoz
Tuskó toló nem mozog	<ul style="list-style-type: none"> ⇒ hidraulika szivattyú meghibásodott 	<ul style="list-style-type: none"> ⇒ a probléma megoldása érdekében forduljon a gyártóhoz
Motor nem indul	<ul style="list-style-type: none"> ⇒ nincs hálózati feszültség ⇒ csatlakozókábel meghibásodott ⇒ villanymotor meghibásodott 	<ul style="list-style-type: none"> ⇒ ellenőrizze a biztosítékot ⇒ cserélje ki vagy szakemberrel ellenőriztesse a csatlakozó vezeték ⇒ a probléma megoldása érdekében forduljon a gyártóhoz

További hiba vagy kérdés esetén kérjük, forduljon helyi kereskedőjéhez.

Műszaki adatok

Típus / sorozat		ASP 6 L-2
Gyártási év		lásd az utolsó oldalon
Aprítóerő		60 kN (6 t)
Rendszernyomás		21,6 Mpa (216 bar)
Előtolási sebesség		ca. 0,04 m/sek. (3,6 cm/sek)
Visszafutási sebesség		ca. 0,17 m/sek. (16,5 cm/sek)
Fataskó hossza		100 - 550 mm
Fataskó átmérője		80 - 300 mm
Hasító emelés		495 mm
Hidraulika folyadék (max.)		3,5 liter
Hidraulika folyadék (Olajcsere)		Körülbelül. 1,5 -2,5 liter
Elektromotor teljesítménye		$P_1 = 3000 \text{ W}$ S6 40 %
Áramforrás, Rövidzárlati áram		230 V~ 50 Hz, 1 kA
Hangnyomásszint L_{PA} (Üresjárat)		78,8 dB (A)
Hangnyomásszint L_{PA} (Futás terhelés alatt)		89,8 dB (A)
Méreték		hosszúság 840 x szélesség 915 x magasság 1495 mm
Súly		98,2 kg

Kapcsolási rajz

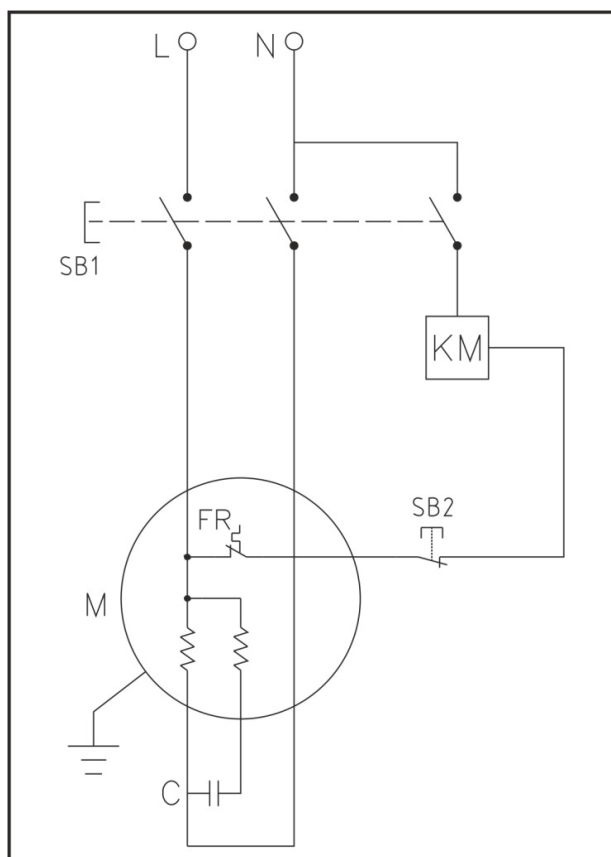

Hidraulikai vezetékek rajza

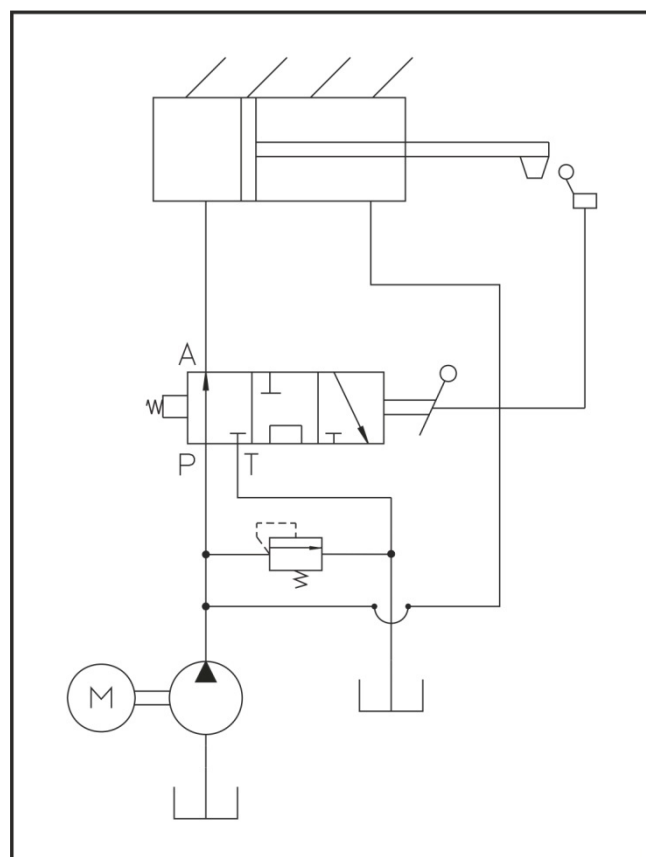

Technikai változások jogát fenntartva!



Stroj ne smijete pustiti u pogon prije nego što pročitate ovu uputu za uporabu ako ne slijedite sve naznačene upute i uređaj ne montirate kao što je opisano.

Sačuvajte upute za kasnije korištenje.

Sadržaj

Sadržaj pošiljke	88
Simboli stroj / upute za uporabu	88/89
Odgovarajuća namjenska primjena	89
Preostali rizici	89
Sigurnosne napomene	89
Opis stroja / Rezervni dijelovi	91
Montaža	91
Postavljanje	92
Puštanje u pogon	92
Rad sa strojem za cijepanje ogrjevnog drveta	92
Održavanje i njega	93
Upute za transport	94
Skladištenje	94
Garancija	94
Moguće smetnje	95
Tehnički podaci	96
Dijagram ožičenja	96
Shema hidraulike	96
EG- Izjava o sukladnosti	164

1 Sadržaj pošiljke

Nakon otvaranja provjerite sadržaj kartona na

- ▶ potpunost
- ▶ eventualna oštećenja od transporta

1	Prethodno montirana jedinica uređaja	8	Stol s podlogom za komad za cijepanje
2	Ručica za posluživanje-desno	9	Kotača
3	Ručica za posluživanje-lijevo	10	Kutija s vijcima
4	Stezna šapa	11	Uputa za uporabu
6	Zaštita rukohvata, desna	12	Listić za montažu i rukovanje
7	Zaštita rukohvata, lijeva	13	Izjava o jamstvu

Javite reklamacije odmah trgovcu, pošiljatelju odnosno proizvođaču. Naknadne reklamacije se ne uvažavaju.

Simboli stroj



Prije puštanja u rad pročitati te obratiti pažnju na upute za korištenje i sigurnosne napomene.



Nosite zaštitu za sluh!

Pri radu nosite zaštitni vizir da biste zaštitili lice od strugotina i trijeski.



Pri radu nosite sigurnosne cipele da biste zaštitili nogu od padajućih drva



Pri radu nosite zaštitne rukavice da biste zaštitili ruke od strugotina i trijeski.



Ne izlagati kiši. Zaštititi od vlage.



Zabranjeno je uklanjanje ili mijenjanje zaštitnih i sigurnosnih naprava.



Uređajem smije upravljati samo jedna osoba! Promatrači kao i kućne i korisne životinje moraju se držati podalje od područja opasnosti (minimalni razmak 5 m).



Opasnost od porezivanja i prignječivanja; nikada ne dodirujte opasna područja kada se klin za cijepanje pokreće.



Držite svoje područje rada urednim! Nered može prouzrokovati nesreće.



Oprez! Pokretni dijelovi stroja!

Uvijek pazite na kretanje gurača drveta.



Nikada nemojte uklanjati rukom drvo koje se zaglavilo u klinu.



Pozor!

Prije radova popravaka, održavanja i čišćenja isključiti motor i izvući mrežni utikač.

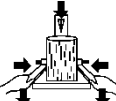
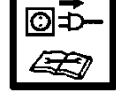

Komad koji obrađujete držite za vrijeme cijepanja stegnut steznim šapama.



Staro ulje uklonite propisno (odlagalište starog ulja u Vašoj blizini). Zabranjeno je ispuštanje starog ulja u tlo ili miješanje s ostalim otpadom.

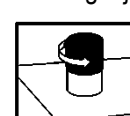

Odzračite hidrauličko postrojenje prije nego što stroj za cijepanje ogrjevnog drveta pustite u pogon. (vidi „Puštanje u rad“)



Hvatište za podizanje



Točka za osiguranje (privezivanje) uređaja



Proizvod odgovara vrijedećim europskim smjernicama specifičnim za proizvode te vrste.



Električni uređaji ne spadaju u kućno smeće.

Uređaje, dodatni pribor i ambalažu odnesite na reciklažu koja ne šteti okolišu.

U skladu s europskom direktivom 2012/19/EU o električnim i elektronskim uređajima moraju se električni uređaji koji se više ne koriste sakupljati odvojeno te na ekološki način zbrinuti na mjestima za reciklažu.

Simboli u uputama za korištenje



Prijeteća opasnosti ili opasna situacija. Nepridržavanje ovih naputaka može imati za posljedicu ozljede ili voditi oštećenju stvari.



Važni naputci za pravilno rukovanje. Nepridržavanje ovih naputaka može voditi smetnjama.



Naputci za uporabu. Ovi naputci pomažu Vam da koristite sve funkcije optimalno.



Montaža, uporaba i održavanje. Ovdje Vam se točno objašnjava što treba učiniti.



Molimo Vas da pogledate u priloženi listić s uputama za montažu i rukovanje, kada se u tekstu ukazuje na broj slike.



Odgovarajuća namjenska primjena

- Stroj za cijepanje ogrjevnog drveta smije se koristiti samo za cijepanje drveta.
- Stroj za cijepanje ogrjevnog drveta namijenjen je samo za privatno korištenje u kućnom i hobi području.
- Za stroj za cijepanje ogrjevnog drveta prikladno je samo ravno odrezano drvo.
- Metalni dijelovi (čavli, žica itd.) moraju se obavezno izvaditi iz drveta koje se želi cijepati.
- U uporabu u skladu s odredbama spada također i pridržavanje propisanih uvjeta o radu, održavanju i stavljanju u pogon od strane proizvođača kao i pridržavanje sigurnosnih napomena koje su navedene u uputama.
- Pridržavajte se važećih zakonskih propisa o sprječavanju nesreća na radu kao i ostalih opšte važećih radno-medicinskih i sigurnosno-tehničkih pravila.
- Svaka druga upotreba izvan navedenog područje se smatra da nije u skladu s odredbama. Za oštećenja bilo koje vrste koja proizlaze iz toga proizvođač ne jamči: rizik snosi sam korisnik.
- Samovoljne promjene na stroju za cijepanje drva isključuju odgovornost proizvođača za štete bilo koje vrste koje nastanu usljed toga.

- Uređaj smiju namještati, koristiti i održavati osobe koje su upoznate s uređajem i opasnostima. Popravke smijemo obavljati samo mi, odn. servisi ovlašteni s naše strane.

Preostali rizici

⚠ Također i za vrijeme uporabe u skladu s odredbama usprkos pridržavanju svih zakonskih sigurnosnih odredaba mogu postojati ostali rizici zbog konstrukcije uređaja koja je određena svrhom uporabe.

Ostali rizici se mogu umanjiti, ako se pridržavate napomena iz poglavlja „Sigurnosne napomene“ i „Uporaba u skladu s odredbama“ kao i cjelokupnih uputa za uporabu.

Obraćanje pažnje i oprez smanjuju rizik ozljeđivanja osoba kao i nastanka šteta.

- Opasnost od ozljeđivanja odlomljenim komadima drva
- Opasnost od ozljeđivanja stopala odrezanim drvom koje pada
- Opasnost od ozljeđivanja prstiju zbog slabo uglavljenih komada drva
- Ignorirane sigurnosne mjere ili one, koje se ne poštuju, mogu dovesti do ozljeđivanja korisnika ili oštećenja imovine.
- Usljed nepažnje, nepridržavanja sigurnosnih odredbi i nenamjenskog korištenja pokretni nož za cijepanje može ozlijediti ruke ili prste.
- Opasnost od struje, kod uporabe neadekvatnih priključnih električnih vodova.
- Dodirivanje dijelova pod naponom kod otvorenih električnih elemenata.
- Opasnost od požara i pada po iscurjeloj hidrauličkoj tekućini.
- Oštećivanje sluha kod dugotrajnijih radova bez zaštite sluha.

Osim toga mogu usprkos svim navedenih pripremanja postojati ostali rizici koji nisu očigledni.

Sigurnosne napomene

Prije puštanja u rad ovog uređaja pročitajte i obratite pažnju na sljedeće napomene kao i u pojedinoj državi važeće sigurnosne odredbe kako bi zaštitili sebe i druge osobe od mogućih ozljeda.

- ⓘ Prosljedite sigurnosne napomene svim osobama koje će raditi s mašinom.
- ⓘ Dobro sačuvajte ove sigurnosne napomene.
- Kada radite s uređajem za cijepanje drva za ogrjev, morate biti upućeni kako ga koristiti u skladu s njegovom namjenom. Također morate biti upoznati s uporabom uređaja i pripadajućim sigurnosnim napomenama.
- Prije uporabe uz pomoć uputa za korištenje upoznajte se s uređajem.
- Uređaj koristite samo u one svrhe za koje je namijenjen (vidi «Svrsishodna uporaba i «Rad sa strojem za cijepanje ogrjevnog drveta).

- Budite pažljivi. Pazite što činite. Krenite s razumom na posao. Ne koristite stroj ako ste umorni ili pod utjecajem droga, alkohola ili lijekova. Jedan trenutak nepažnje kod uporabe stroja može voditi ozbiljnim ozljedama.
- Iz sigurnosnih razloga djeca i mlađi od 18 godina, kao i osobe koje nisu upoznate s ovim uputama za uporabu, ne smiju koristiti ovaj uređaj.
- Nikad ne radite dok su u blizini druge osobe, posebno djeca i kućni ljubimci (domaće životinje).
- Ne dozvolite drugim osobama, naročito djeci, da dodiruju alat ili motor.

Osobna zaštitna oprema

- **Nemojte nikada raditi bez prikladne zaštitne opreme:**
 - nemojte nositi nikakvu široku odjeću ili nakit (mogli bi biti zahvaćeni od strane pokretnih dijelova)
 - Ako imate dugu kosu, nosite mrežicu za kosu.
 - Nosite zaštitne naočale i slušalice.
 - Čvrste cipele sa zaštitnom kapicom (sigurnosne cipele)
 - Duge hlače
 - radne rukavice
 - materijal za prvu pomoć
 - mobilni telefon za slučaj potrebe

Sigurnosni naputci – prije rada

Prije puštanja u pogon i za vrijeme rada redovito izvršavajte sljedeće provjere. Obratite pozornost na odgovarajuće odlomke u uputama za rukovanje:

- Provjerite je li uređaj kompletno montiran u skladu s propisima.
- Je li uređaj potpuno i propisno montiran?
- Jesu li ručke čiste i suhe?
- Osigurajte se prije početka rada da:
 - se u radnom području ne nalaze nikakve daljnje osobe, djeca ili životinje
 - je za Vas osiguran prostor za izmicanje unazad bez ikakvih prepreka
 - je osigurano Vaše sigurno stajanje.
- Je li radno mjesto oslobođeno opasnosti od spoticanja? Držite svoje područje rada urednim! Nered može imati nesreće za posljedicu. - opasnost od posrtanja!
- Uzmite u obzir utjecaje okoline:
 - Ne radite kod nedovoljnih uvjeta osvjetljenja (npr. kod magle, kiše, snježne vijavice ili sumraka).
 - Nikad ne radite za vrijeme loših vremenskih uslova (npr. kiša, opasnost od grmljavine, snježnoj vijavici).
 - Ne koristite uređaj u blizini zapaljivih tekućina ili plinova - opasnost od požara!
- Korisnik je odgovoran za nezgode ili opasnosti kojima su izložena neke druge osobe ili njihova imovina.
- Sačuvajte u svakom trenutku ravnotežu.
- Ne menjajte uređaj odnosno njegove dijelove.

Sigurnosni naputci - Opслужivanje

- Zauzmite radnu poziciju koja se nalazi iza gurača u području drška za posluživanje.
- Nemojte nikada stajati na stroju.

- U stankama isključite uređaj kako se nitko ne bi našao u opasnosti. Osigurajte uređaj od pristupa neovlaštenih osoba.

Sigurnosne napomene u vezi s uređajem za cijepanje drva za ogrjev

-  **Stroj za cijepanje ogrjevnog drveta smije uvijek posluživati samo jedna osoba pojedinačno.**
- Nikada nemojte cijepati drva koja sadrže čavle, žicu ili druge predmete.
- Već iscijepana drva i drvene strugotine stvaraju opasno radno područje. Postoji opasnost da se posrne, posklizne ili padne. Održavajte svoje radno područje uvijek pospremljenim.
- Nikada nemojte stavljati ruke na pokretne dijelove, kada je stroj uključen.
- Cijepajte samo drva koja odgovaraju maksimalnoj dužini koja se može obrađivati.

Sigurnosni naputci – tijekom rada

- Nemojte nikada raditi sami. Budite uvijek u stalnom kontaktu s drugim osobama, tako da ih možete vidjeti i dozvati, tako da se u slučaju nužde odmah može pružiti pomoć.
- Kod prijeteće opasnosti ili u slučaju nužde smjesta zaustavite motor.
- Nikada nemojte ostavljati uređaj bez nadzora.
- Smjesta završite s radom ako dođe do tjelesnih tegoba (npr. glavobolje, vrtoglavice, mučnine itd.) – Postoji povišena opasnost od nesreće!
- Ne preopterećujte stroj! Bolje i sigurnije radite u navedenom području snage.
- Uzimajte stanke za vrijeme rada, tako da se motor može ohladiti.

Ponašanje u slučaju nužde

- Obradite ozljedu u skladu s mjerama prve pomoći i što brže potražite stručnu liječničku pomoć.
- Zaštitite ozlijeđenog od daljnjih ozljeđivanja i pustite ga da miruje.

Opće sigurnosne napomene

- Koristite električni alat, pribor, uložne alate itd. u skladu s ovim uputama. Pri tome uzimajte u obzir radne uvjete i djelatnost koja se želi izvoditi. Korištenje električnih alata u druge svrhe od onih za koje su predviđeni, može dovesti do opasnih situacija.
- Uređaj ne prskati vodom. (opasnost od izvora el. struje).
- Nemojte ostavljati stroj na kiši ili raditi strojem na kiši.
- Pažljivo njegujte svoj uređaj:
 - Poštujte propise o održavanju.
 - Držite ručne drške suhima i slobodnima od smole, ulja i masti.
- Provjerite ima li na stroju eventualnih oštećenja.
 - Prije daljnje uporabe uređaja pažljivo provjerite funkcioniraju li zaštitni uređaji besprijekorno i u skladu s njihovim funkcijama. Koristite uređaj samo sa potpuno i

pravilno montiranim zaštitnim napravama i ne menjajte ništa na mašini šta bi moglo da ugrozi sigurnost.

- Provjerite, funkcioniraju li pomični dijelovi besprijekorno te da ne zapinju, te jesu li dijelovi oštećeni. Svi dijelovi se moraju pravilno namontirati i ispuniti svi uvjeti, kako bi se mogao garantirati besprijekoran rad uređaja.
- Stručna i ovlaštena radionica mora popraviti ili zamijeniti oštećene zaštitne uređaje i dijelove, osim ako u uputama za uporabu nije navedeno drugačije.
- Oštećene ili nečitke sigurnosne naljepnice se moraju zamijeniti.
- Ne ostavljajte priključen nikakav alat!
Prije uključivanja uvijek provjerite jesu li uklonjeni svi alati.
- Uređaje koje ne koristite skladištite na suhom, zatvorenom mjestu izvan dosega djece.
- Ugasite mašinu i izvucite mrežni utikač iz utičnice:
 - radova popravaka
 - radova održavanja i čišćenja
 - otklanjanja smetnji
 - kod provjere priključnih vodova; jesu li ti vodovi zapetljani ili oštećeni
 - kod transporta i skladištenja
 - kod napuštanja (čak i kod kratkotrajnih prekida)

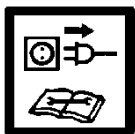

⚠ Ne preduzimajte na mašini nikakve druge popravke sem onih koje su opisane u odjeljku „Održavanje“, nego se obratite direktno proizvođaču, odnosno ovlaštenom servisu.

⚠ Popravke na drugim dijelovima mašine treba obavljati proizvođač odn. njegova servisna služba.

⚠ Koristite samo originalne rezervne dijelove i pribor. Kroz upotrebu drugih sastavnih dijelova može doći do nezgoda za korisnika. Proizvođač ne jamči za štete koje proizlaze iz toga.

Električna sigurnost

- Izvedba priključnog kabla sukladno IEC 60245 (H 07 RN-F) sa presjekom žile od najmanje
⇒ 2,5 mm² kod dužine kabla do maks. 10 m
- Nikada nemojte koristiti priključne vodove duže od 10 m. Duži priključni vodovi uzrokuju pad napona. Motor više ne ostvaruje svoju maksimalnu snagu, funkcija stroja se reducira.
- Utikači i spojne utičnice na priključnim kablovima moraju biti od gume, meke plastike ili nekog drugog termoplastičnog materijala iste mehaničke čvrstoće ili presvučene takvim materijalom.
- Utičnica priključnog kabla mora biti otporna na prskajuću vodu.
- Prilikom polaganja priključnog kabla obratiti pažnju, da se ne prignječi, prelomi te da utičnica ne bude mokra.
- Ako koristite bubanj za namatanje kabla odmotajte kabel do kraja.
- Ne koristite uređaj u svrhe za koje nije namijenjen. Zaštitite kabl od vrućine, ulja i oštih ivica. Nemojte koristiti kabl da biste izvukli utikač iz utičnice.
- Redovito kontrolirajte produžni kabl, te ga zamijenite, ako je oštećen.

- Ne upotrebljavajte nikakve oštećene priključne kablove.
- Na otvorenom koristite samo za to dozvoljene i na odgovarajući način označene produžne kablove.
- Nemojte koristiti provizorne električne priključke.
- Nikada nemojte premošćivati ili isključivati zaštitne uređaje.

⚠ Električni priključak, odn. popravke na električnim dijelovima mašine mora obavljati ovlašten električar ili naš servis. Pridržavajte se mjesnih propisa, posebno mjera zaštite.

1 8 Opis stroja / Rezervni dijelovi

➔ Uzmite priloženi list za montažu i rukovanje.

Poz.	Kataloški broj	Naziv
1	×	Prethodno montiran uređaj
2	×	Ručica za posluživanje-desno
2A	359809	Zaštita upravljačkog kraka, desna
2B	359818	Upravljački krak
3	×	Ručica za posluživanje-lijevo
3A	359810	Zaštita upravljačkog kraka, lijeva
3B	359818	Upravljački krak
4	359811	Stezna šapa
6	359812	Zaštita rukohvata, desna
7	359813	Zaštita rukohvata, lijeva
8	×	Stol s podlogom za komad za cijepanje
8A	359814	Ploča stola
8B	359816	Podloga stola, desna
8C	359817	Podloga stola, lijeva
9	359827	Kotač
10	×	Kutija s vijcima
11	×	Uputa za uporabu
12	×	Listić za montažu i rukovanje
13	×	Izjava o jamstvu
14	×	Ručka
15	×	Nož za cijepanje
16	359819	Stup za cijepanje
17	359821	šipka za namještanje hoda
18	359829	Sklopka za uključivanje/isključivanje
19	359828	Motor
20	359835	Čep spremnika za ulje sa šipkom za mjerenje razine ulja
21	359566	vijak za ispuštanje ulja
22	359826	Osovina kotača
23	359836	Hidraulični ventil (bez slike)
24	400142	Hidraulično ulje (1 litar)
25	359807	Sigurnosna naljepnica

Montaža

⚠ Uređaj za cijepanje drva za ogrjev spojite na strujnu mrežu tek kad je potpuno montiran!

Montirajte kotače, stol kao i krakove za upravljanje kao što je prikazano na slikama 2 – 6 u uputama za montažu i uporabu.

⚠ Nakon montaže provjerite jesu li svi vijci pritegnuti.

Postavljanje

⚠ 10 Stroj se mora postaviti na stabilnu i ravnu podlogu (npr. betonski pod). Da bi se zajamčila stabilnost, stroj treba pričvrstiti na pod pomoću dvije usadice i vijaka (najmanje M10 x 80).

Pazite na to da radno područje ispunjava sljedeće uvjete:

- ne sklisko
- ravno
- oslobođeno od opasnosti
- dovoljno svjetlosti

⚠ Sa strojem se ne smije raditi u blizini tokova zemnog plina, benzina ili drugih lako zapaljivih materijala.

Puštanje u pogon

- Uvjerite se, da je uređaj potpuno i u skladu s propisima montiran.
- Prije svake upotrebe prekontrolirajte:
 - priključne vodove na defektna mjesta (pukotine, rezovi ili slično)
 - ⚠ ne upotrebljavajte defektne vodove**
 - uređaj na moguća oštećenja (vidi sigurnosne napomene)
 - jesu li svi vijci čvrsto zategnuti
 - ima li na hidraulici propusnih mjesta
 - hidraulička crijeva i spojeve crijeva
 - naprave za isključivanje
 - razinu ulja

Odzračivanje

15 Odzračite hidrauličko postrojenje prije nego što stroj za cijepanje ogrjevnog drveta pustite u pogon.

- Otpustite čep spremnika za ulje za nekoliko okretaja da bi zrak mogao izaći iz spremnika za ulje.
- Ostavite kapicu otvorenu za vrijeme rada.
- Prije nego što pokrenete stroj za cijepanje ogrjevnog drveta opet zatvorite čep spremnika za ulje jer će ulje inače iscureti.

ⓘ Ako se hidraulično postrojenje ne odzračiti, zatvoreni zrak će oštetiti brtvila i prouzročiti trajno oštećenje stroja za cijepanje drva.

Mrežni priključak

- Usporedite napon naveden na pločici uređaja s mrežnim naponom i priključite uređaj na odgovarajuću i propisnu utičnicu.
- Koristite produžni kabel s odgovarajućim presjekom.
- Uređaj priključite preko Fi-zaštitne sklopke (zaštitna sklopka struje kvara) 30 mA.

ⓘ Osigurač: 16 A tromo 

⚡ Uključivanje

Pritisnite zeleni gumb.

⚡ Isključivanje

Pritisnite crveni gumb.

⚠ Prije svakog korištenja provjerite funkcioniranje sklopke za isključivanje (uključivanjem i isključivanjem). Ne upotrebljavajte stroj kod kojeg se prekidač ne da uključiti i isključiti. Oštećeni prekidači moraju odmah biti popravljani ili zamijenjeni od servisnog osoblja.

Osigurač od ponovnog puštanja u rad u slučaju prekida dovoda struje (nulnaponski okidač)

ⓘ U slučaju nestanka struje, nenamjernog izvlačenja utikača, neispravnog osigurača itd. stroj se automatski isključuje. Za ponovno uključivanje pritisnite opet zelenu tipku na sklopki za uključivanje i isključivanje.

Hidraulika

⚠ Prije svake uporabe povjerite hidraulične vodove i crijeva.

- Nikada nemojte raditi sa strojem kad postoji opasnost od strane hidraulične tekućine.
- Osigurajte da su stroj i radno područje čisti i bez fleka od ulja. Opasnost od sklizanja i požara!
- Provjeravajte redovito, ima li u spremniku dovoljno hidrauličnog ulja (vidi „Održavanje i njega“)

Rad sa strojem za cijepanje ogrjevnog drveta

Što mogu cijepati?

Veličina debala koja se mogu cijepati

Dužina drva: min. 100 – maks. 550 mm

Promjer drva: min. 80 – maks. 300 mm

Promjer drveta je preporučena orijentacijska vrijednost jer:

- tanko drvo može biti teško za cijepanje ako ima rupe od grana ili ako su vlakna prejaka.

Nemojte cijepati zelena debla. Suha, odležana debla cijepaju se mnogo lakše i ne uzrokuju tako često zaglavljivanje kao zeleno (vlažno) drvo.

⚠ Tvrda drva naginju pucanju: Radite s povećanim oprezom!

Imajte na umu to da se drvo s granama može raspuknuti. Ni u kojem slučaju ne koristite drvo s kojeg nisu odrezane grane.

Posebne napomene u vezi cijepanja:

Pripreme:

11 Pripremite drvo koje želite cijepati na dimenzije za obradu i pazite na to da je drvo rezano ravno. Koso odrezano drvo može prilikom cijepanja skliznuti.

Namjestite drvo na stroju za cijepanje drva tako da za Vas nema nikakve opasnosti (opasnost od spoticanja).

i 12 Prije cijepanja provjerite je li stup za cijepanje dovoljno podmazan da bi se mogao bez problema uvoziti i izvoziti.

Opsluživanje

Rad s dvije ruke

⚠ Sjekačem drva smije rukovati samo jedna osoba. Sjekačem drva ne smiju nikada rukovati dvije ili više osoba.

⚠ Nemojte nikada blokirati poslužne drške (stezne šape).

1. Pritisnite zelenu tipku za uključivanje. Pričekajte par sekundi da bi motor dosegao svoj krajnji broj okretaja i da bi se formirao tlak u hidrauličnoj pumpi.

i Kod temperatura ispod -5°C pustite stroj za cijepanje drveta da radi u praznom hodu najmanje 15 minuta da bi se ulje moglo ugrijati.

2. Pritisnite istovremeno držak za posluživanje prema dolje
➔ Gurač drveta pritišće drvo prema klinu za cijepanje. Drvo se cijepa.

3. Pustite držak za posluživanje i taster za posluživanje, gurač drveta se vozi nazad u svoju polaznu poziciju.

i Ako pustite samo jedan držak za posluživanje, nož za cijepanje se zaustavlja.

⚠ Prije svake uporabe provjerite funkcioniraju li propisno ručke za upravljanje.

Namještanje visine dizanja

Kod kraćih komada drveta skraćivanjem povratnog hoda noža za cijepanje možete povećati radnu snagu.

1. Postavite drvo na stol za cijepanje i nož za cijepanje pritiskanjem oba drška za posluživanje dovedite do pozicije otpornike 2 cm do drveta.

2. Pustite jedan od držaka za posluživanje da bi nož za cijepanje ostao u toj poziciji, a onda isključite uređaj.

3. izvucite mrežni utikač.

4. Pustite drugi držak za posluživanje.

5. **13** Otpustite pričvrtni vijak (A). Povucite šipku za podešavanje podizanja (13) do kraja prema van i zatim je pričvrstite pripadajućim vijkom (A).

Cijepanje drva:

1. Deblo koje namjeravate cijepati postavite okomito na stol.

i Obratite pozornost na to da deblo stoji uspravno na stolu. Nikad ne cijepajte deblo postavljeno vodoravno ili poprečno.

i Obradujte drva za cijepanje isključivo u smjeru vlakana. Ako drvo cijepate suprotno od smjera vlakana, može doći do oštećenja na stroju.

2. **14** Držite drvo čvrsto steznim šapama. Da bi ste mogli cijepati deblo sigurno i stabilno, ono se mora nalaziti u sredini između steznih šapa.

i Pazite na to da stezne šape budu podešene prema promjeru debla. Kod manjih promjera moraju se postaviti prema unutra.

⚠ Uklonite rascijepano drvo iz svog neposrednog radnog područja. Na taj način spriječit ćete nezgode pri radu.

▪ Nemojte nikada cijepati dva komada drveta u jednom radnom koraku.

▪ Nikada nemojte stavljati nove komade drveta dok je radni proces u tijeku.

i Nikada nemojte silom cijepati drvo gurajući ga tijekom više sekundi. To može dovesti do oštećenja stroja.

Ponovno postavite deblo na temeljnu ploču i ponovite postupak cijepanja ili odložite deblo na stranu.

Kako se vadi zaglavljeno deblo?

Postoji opasnost da se granato drvo za cijepanje prilikom postupka cijepanja zaglavi.

1. Uređaj isključiti i svući utikač svjećice.

2. Nikada nemojte uklanjati rukom drvo koje se zaglavilo u klinu.

3. Zaglavljeni komad drveta oprezno pokrećite tamo amo željeznom polugom, da bi se drvo moglo opustiti. Nemojte oštetiti stup za cijepanje!

⚠ Prilikom otpuštanja nikad ne nabijajte po zaglavljenom deblu.

⚠ Nikada nemojte zaglavljeno drvo pukašavati osloboditi piljenjem.

⚠ Nemojte zvati neku drugu osobu za potporu.

Završetak rada:

➤ Uvezite nož za cijepanje u donju poziciju (uveženo stanje).

➤ Pustite jedan držak za posluživanje.

➤ Isključite uređaj i izvucite mrežni utikač iz utičnice.

➤ Obratite pozornost na upute za održavanje i njegu.

Održavanje i njega



Prije svakog rada održavanja ili čišćenja

- isključite uređaj
- izvucite mrežni utikač.

Daljnje radove održavanja i popravki koji nisu opisani u ovom poglavlju smije da izvodi samo servis.

Sigurnosne naprave koje ste uklonili zbog održavanja i čišćenja moraju se obavezno ponovno pravilno montirati i provjeriti.

Koristite samo originalne dijelove. Ostali dijelovi mogu da dovedu do nepredvidivih posljedica i povreda.

Obratite pažnju na to da ponovno uklonite alat i ključeve nakon održavanja ili popravka.

⚠ Nosite zaštitne rukavice da biste izbjegli ozljeđivanje ruku.

- ① Da biste održali funkcionalnost stroja za cijepanje drva, obratite pozornost na sljedeće:
 - Temeljito očistite stroj nakon završetka posla.
 - Uklonite ostatke smole.
 - Provjeravajte razinu ulja odnosno zamijenite ga.
- **Provjeravajte uređaj na vidljive nedostatke kao što su**
 - labava mjesta pričvršćenja
 - istrošeni ili oštećeni sastavni dijelovi
 - pravilno montirane i ispravne poklopce ili zaštitne uređaje.
- Provjeravajte redovito hidraulička crijeva i crijevne spojeve u pogledu nepropusnosti i čvrstoće.
- **12** Redovito podmazivajte stapajicu nekim uljem za rasprskavanje koje je neškodljivo za okoliš.

Oštrenje klina za cijepanje

- ① Nakon dužeg rada ili kod smanjene snage cijepanja naoštrite klin za cijepanje finom turpijom (uklonite oštre bridove).

Kako ću provjeriti razinu ulja?

1. Stup za cijepanje mora biti u uveženom stanju.
2. **16** Odvrnite šipku za mjerenje razine ulja.
3. Očistite šipku za mjerenje razine ulja i brtvu.
4. Uvrnite šipku za mjerenje razine ulja natrag u otvor i čvrsto je zategnite.
5. Opet izvucite šipku za mjerenje razine ulja.
 - 17** Razina se mora nalaziti između oznaka MIN i MAX.
 - ➡ U slučaju premale razine ulja, (MIN ili manje) dopunite uljem jednake kvalitete.
6. Provjerite brtvu za ulje. U slučaju da je oštećena, brtvase mora izmijeniti.
7. Uvrnite šipku za mjerenje razine ulja natrag u otvor i čvrsto je zategnite.
 - ① Otpustite šipku za mjerenje razine ulja za nekoliko okretaja da bi zrak mogao izaći iz spremnika za ulje.

Kada ću zamijeniti ulje?

Prva izmjena ulja slijedi nakon 50 sati rada, nakon toga svakih 500 sati rada.

⚠ Potrebne su dvije osobe.

🔧 Izmjena:

1. Stup za cijepanje mora biti u uveženom stanju.
2. **16** Odvrnite šipku za mjerenje razine ulja.
3. Stavite neku posudu, koja može primiti najmanje 3,5 litra ulja, ispod stroja za cijepanje drva.
4. **16** Izvrnite ispusni čep (21) da bi ulje moglo iscuriti.
 - ① Svo ulje neće iscuriti, već će ostatak ostati u krugu ulja.
5. Opet umetnite brtvilo i ispusni čep.
6. **17** Pomoću čistog lijevka ulijte novo hidrauličko ulje (Količinu pogledajte u „Tehničkim podacima“).
 - ① **Polako ulijevajte ulje, ne sve odjednom.**
 - U međuvremenu provjerite razinu ulja.**
 - ⚠ Ni u kojem slučaju nemojte napuniti previše ulja.**
7. Očistite šipku za mjerenje razine ulja i brtvu.
8. Provjerite brtvu za ulje. U slučaju da je oštećena, brtvase mora izmijeniti.
9. Uvrnite šipku za mjerenje razine ulja natrag u otvor i čvrsto je zategnite.
 - ① Otpustite šipku za mjerenje razine ulja za nekoliko okretaja da bi zrak mogao izaći iz spremnika za ulje.
10. Nakon svake izmjene ulja stup za cijepanje malo pomičite prema unutra i prema van bez opterećenja.

Staro ulje uklonite propisno (odlagalište starog ulja u Vašoj blizini). Zabranjeno je ispuštanje starog ulja u tlo ili miješanje s ostalim otpadom.

Hidrauličko ulje

- ① Zahidraulički cilindar preporučujemo sljedeća hidraulička ulja:
 - Shell Tellus T 22
 - Aral Vitam Gf 22
 - BP Energol HLP 22 ➔ Br. narudžbe 400142 (1 litra)
 - Mobil DTE 11
 - ili iste kvalitete

Nemojte koristiti druge vrste ulja. Uporaba drugih vrsta ulja utječe na funkcioniranje stroja za cijepanje drva.

Upute za transport

Prije svakog transporta



- Uvucite stup za cijepanje
- Isključite uređaj
- Zatvorite čep na spremniku za ulje
- Izvucite mrežni utikač.
- Uklonite drva

- 7** Za transportiranje jednom rukom uhvatite ručku (14) i lagano nagnite cjepač drva prema sebi. U tome položaju se stroj za cijepanje drva može transportirati bez pomoći.

- **9** Za transportiranje dizalicom koristite za to predviđenu točku podizanja (A).
- Osigurajte uređaj od prevrtanja ili klizanja ako ga transportirate dizalicom.
- Transportirajte uređaj u motornom vozilu samo u prtljažniku ili na nekoj odvojenoj transportnoj površini.
- **9** Uređaj za cijepanje osigurajte pritom odgovarajućim remenom koji ćete učvrstiti na predviđenim točkama.

Uređaje koje ne koristite čuvajte na suhom, zaključanom mjestu zaštićenom od smrzavanja, izvan dohvata djece i neovlaštenih osoba.

Prije dužeg skladištenja obratite pozornost na slijedeće, kako biste produljili vijek trajanja troja i zajamčili lako rukovanje:

- Izvršite temeljito čišćenje.
- provjerite ima li na uređaju oštećenih ili istrošenih elemenata

Skladištenje

Prije svakog skladištenja:



- Uvucite stup za cijepanje
- Isključite uređaj
- Zatvorite čep na spremniku za ulje
- Izvucite mrežni utikač.

Garancija

Molimo obratite pažnju na priloženu garanciju.

Moguće smetnje











Prije svakog uklanjanja smetnji

- isključite uređaj
- izvucite mrežni utikač.

Problemi	Mogući uzrok	Uklanjanje
Deblo se ne cijepa (premala snagacijepanja)	<ul style="list-style-type: none"> ⇒ Drvo nije pravilno pozicionirano ⇒ Drvo prekoračuje dopuštene dimenzije ili je pretvrdo za snagu stroja ⇒ Klin za cijepanje ne cijepa ⇒ Oštećeno mjesto kroz koje curi ulje ⇒ Tlak hidraulike prenizak ⇒ Pogrešan priključni vod (duži od 10 m ili premalen presjek kabela) 	<ul style="list-style-type: none"> ⇒ Pozicionirajte drvo ponovno ⇒ Izrežite drvo na dopuštene dimenzije ⇒ Naoštrite klin za cijepanje, provjerite ima li srhova ili ureza ⇒ Stavite komad kartona ispod stroja za cijepanje drva da biste pronašli mjesto koje propušta. Obratite se proizvođaču za uklanjanje problema. ⇒ Provjerite razinu ulja, ako je potrebno dolijte još ulja. Problem se ne može ukloniti, molimo Vas da se obratite proizvođaču. ⇒ Koristite ispravan priključni vod.
Gurač drveta izlazi njišući se ili sa jakim vibracijama	<ul style="list-style-type: none"> ⇒ Zrak u optoku ⇒ Stup za cijepanje nije dovoljno podmašćen odnosno nauljen 	<ul style="list-style-type: none"> ⇒ Otvorite čep na spremniku ulja ⇒ Provjerite razinu ulja, ako je potrebno dolijte još ulja. ⇒ Stup za cijepanje namastite ili nauljite uljem za raspršivanje koje na ugrožava okoliš. Problem se ne može ukloniti, molimo Vas da se obratite proizvođaču.
Gurač drveta ne izlazi	<ul style="list-style-type: none"> ⇒ Hidraulička pumpa neispravna 	<ul style="list-style-type: none"> ⇒ Obratite se proizvođaču za uklanjanje problema.
Motor ne radi	<ul style="list-style-type: none"> ⇒ nema mrežnog napona ⇒ oštećen priključni kabl ⇒ Neispravan elektromotor 	<ul style="list-style-type: none"> ⇒ Provjerite osigurač ⇒ Zamijenite priključni kabl ili neka ga provjeri električar ⇒ Obratite se proizvođaču za uklanjanje problema.

U slučaju daljnjih smetnji ili pitanja u vezi razjašnjavanja obratite se molimo Vašem mjesnom trgovcu.

Tehnički podaci

Tip / Model		ASP 6 L-2
Godina proizvodnje		vidi zadnju stranicu
Sila cijepanja		60 kN (6 t)
Tlak sustava		21,6 Mpa (216 bar)
Brzina hoda naprijed		ca. 0,04 m/sek. (3,6 cm/sek)
Brzina hoda natrag		ca. 0,17 m/sek. (16,5 cm/sek)
Dužina drva:		100 - 550 mm
Promjer drva:		80 - 300 mm
Hod cijepanja		495 mm
Hidrauličko ulje (maks.)		3,5 litara
Hidrauličko ulje (ulje)		O. 1,5 - 2,5 litara
Snaga elektromotora		$P_1 = 3000 \text{ W}$ S6 40 %
Priključak		230 V~ 50 Hz, 1 kA
Nivo zvučnog pritiska L_{PA} (prazni hod)		78,8 dB (A)
Nivo zvučnog pritiska L_{PA} (rad pod opterećenjem)		89,8 dB (A)
Dimenzije		dužina 840 x širina 915 x visina 1495 mm
Težina		98,2 kg

Dijagram ožičenja

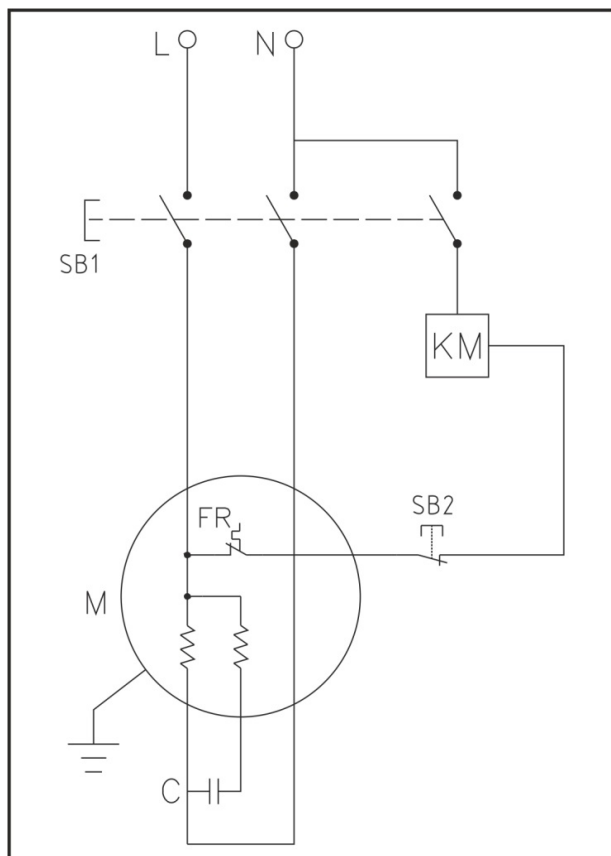

Shema hidraulike

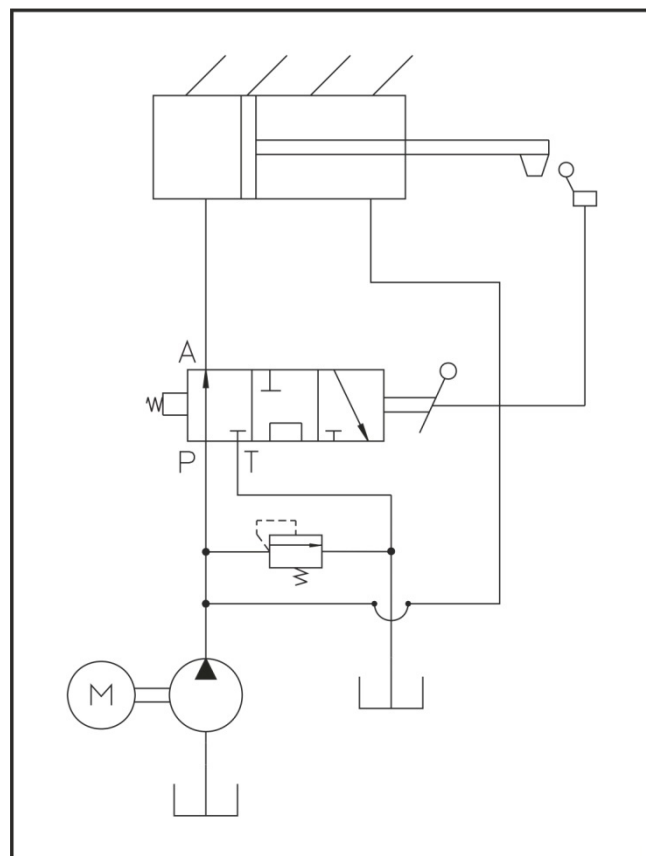



La macchina non deve essere messa in esercizio se non prima sono state lette le istruzioni per l'uso, tutte le indicazioni sono state osservate e l'apparecchio è stato montato come descritto.

Conservare le istruzioni per un utilizzo futuro.

Indice

Standard di fornitura	97
Simboli nell'apparecchio / nelle istruzioni per l'uso	97/98
Utilizzo conforme alla finalità d'uso	98
Rischi residui	98
Norme di sicurezza	98
Descrizione dell'apparecchio / Pezzi di ricambio	101
Montaggio	101
Installazione	101
Messa in funzione	101
Utilizzo dello spaccalegna	102
Cura e manutenzione	103
Istruzioni per il trasporto	104
Magazzinaggio	104
Garanzia	104
Possibili guasti	105
Dati tecnici	106
Schema elettrico	106
Schema impianto idraulico	106
Dichiarazione di conformità CE	164

1 Standard di fornitura

Una volta disimballato l'apparecchio, verificare se il contenuto della scatola

- ▶ è completo;
- ▶ presenta eventuali danni imputabili al trasporto.

1	unità premontata	8	Banco con supporto per tronchi
2	Braccio di comando dx	9	Ruote
3	Braccio di comando sx	10	Confezione di viti
4	Staffa di serraggio	11	istruzioni per l'uso
6	Staffa di protezione destra	12	istruzioni per l'uso e il montaggio
7	Staffa di protezione sinistra	13	Dichiarazione di garanzia

Comunicare immediatamente al rivenditore, al fornitore o al costruttore eventuali contestazioni. Non verranno presi in considerazione i reclami presentati in un momento successivo.

Simboli presenti sull'apparecchio



Prima della messa in funzione, leggere e applicare quanto contenuto nelle istruzioni per l'uso e nelle norme di sicurezza.



Durante i lavori indossare i dispositivi di protezione dell'udito.

Durante i lavori indossare occhiali di protezione per proteggere gli occhi da schegge e trucioli.



Durante i lavori indossare scarpe di sicurezza per proteggere i piedi in caso di caduta del tronco.



Durante i lavori indossare guanti protettivi per proteggere le mani da schegge e trucioli.



Non esporre alla pioggia. Proteggere dall'umidità.



È vietato rimuovere o modificare i dispositivi di protezione e di sicurezza.



Apparecchio utilizzabile solo da una persona! Tenere lontano dalla zona di pericolo persone estranee, nonché animali domestici e da produzione (almeno 5 m).



Pericolo di taglio e schiacciamento; mai toccare parti pericolose quando il fenditoio è in movimento.



Tenere la zona di lavoro in ordine! Il disordine potrebbe causare incidenti.



Attenzione! Parti dell'apparecchio in movimento!



Prestare sempre la massima attenzione al movimento del fenditoio.



Non rimuovere con le mani i tronchi incastrati.

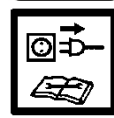

Attenzione!

Prima degli interventi di riparazione, manutenzione e pulizia, spegnere il motore e disinserire la spina di alimentazione.

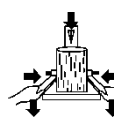

Durante lo spaccamento bloccare il pezzo da spaccare con le staffe di serraggio.



Smaltire l'olio esausto secondo le disposizioni vigenti (centro di raccolta in loco). È fatto divieto di scaricare l'olio esausto nel suolo e di mischiarlo ai rifiuti.

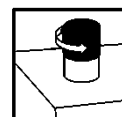

Deaerare l'impianto idraulico prima di mettere in funzione lo spaccalegna. (Vedere "Messa in funzione")



Punto di sollevamento



Punto di ancoraggio



Il prodotto corrisponde alle direttive europee vigenti per prodotti analoghi.



Non gettare le apparecchiature elettriche tra i rifiuti domestici.

Smaltire nel modo corretto apparecchiature, accessori e imballaggio.

Ai sensi della Direttiva europea 2012/19/UE sui rifiuti di apparecchiature elettriche ed elettroniche le apparecchiature elettriche inutilizzabili devono essere raccolte separatamente e riciclate nel rispetto dell'ambiente.

Simboli nelle istruzioni per l'uso



Potenziale pericolo o situazione pericolosa. La mancata osservanza di questo avviso potrebbe causare lesioni o danni materiali.



Avvisi importanti per un utilizzo conforme. La mancata osservanza di questo avviso potrebbe causare guasti.



Avvisi per l'utente. Questi avvisi aiutano l'utente a sfruttare al meglio tutte le funzionalità.



Montaggio, utilizzo e manutenzione. Qui vengono spiegate in modo chiaro le operazioni da compiere.



Consultare le istruzioni per l'uso e per il montaggio allegate quando nel testo si fa riferimento ai numeri delle figure.



...



- Il costruttore declina ogni responsabilità per i danni di qualsiasi genere che dovessero risultare da modifiche allo spaccalegna apportate in proprio dall'utente.
- L'apparecchio deve essere preparato, utilizzato e sottoposto a manutenzione solo da persone che abbiano acquisito familiarità con esso e siano a conoscenza dei rischi connessi. Gli interventi di riparazione devono essere eseguiti solo dai nostri tecnici oppure dai centri di assistenza da noi consigliati.

Rischi residui

⚠ Anche in caso di utilizzo conforme e nonostante l'osservanza di tutte le norme di sicurezza pertinenti, potrebbero comunque sussistere rischi residui dovuti alla costruzione specifica per la finalità d'uso prevista.

I rischi residui possono essere ridotti al minimo attenendosi scrupolosamente a tutte le norme di sicurezza e usando la sega in modo conforme alla finalità d'uso.

Attenzione e cautela riducono il rischio di lesioni alle persone e danni alle cose.

- Pericolo di lesioni a causa di pezzi di legno saltati via.
- Pericolo di lesioni ai piedi in caso di caduta dei tronchi
- Pericolo di lesioni alle dita durante la rimozione dei pezzi di legno incastrati.
- La mancata osservanza delle norme di sicurezza può causare lesioni all'utilizzatore o danni alla proprietà.
- Con fenditoio in movimento, qualunque distrazione, inosservanza delle norme di sicurezza o uso improprio dell'apparecchio può cagionare lesioni alle mani o alle dita.
- Pericolo dovuto alla corrente, in caso di utilizzo di conduttori di collegamento elettrici non a norma.
- Contatto con parti sotto tensione in caso di componenti elettrici aperti.
- Pericolo di incendio e scivolamento in caso di fuoriuscite di liquido idraulico.
- Danni all'udito in caso di lavori di lunga durata senza apposite protezioni.

Nonostante tutte le contromisure adottate, potrebbero comunque venirsi a creare chiari rischi residui.

Norme di sicurezza

Prima della messa in funzione di questi utensili, leggere e osservare le seguenti norme e le norme di sicurezza in vigore nei singoli paesi. In questo modo è possibile proteggere se stessi e gli altri dal rischio di contusioni.

- ① Consegnare le norme di sicurezza a tutte le persone chiamate ad operare con la macchina.
- ① Conservare le presenti norme di sicurezza in buono stato.
- L'operatore dello spaccalegna deve possedere una formazione specifica per l'uso previsto e avere dimestichezza con il suo utilizzo e con le indicazioni di sicurezza.
- Prima dell'uso, acquisire familiarità con l'apparecchio facendo riferimento alle istruzioni per l'uso.

- Non utilizzare l'apparecchio per scopi diversi da quelli previsti (vedere: "Impiego conforme alle prescrizioni" e "Utilizzo dello spaccalegna").
- Agire con la massima attenzione. Prestare attenzione a quanto si sta per fare. Lavorare con coscienza. Non utilizzare l'apparecchio se si è stanchi o sotto l'influsso di droghe, alcool o medicinali. Un momento di disattenzione durante l'uso dell'apparecchio potrebbe infatti causare lesioni serie.
- L'apparecchio non deve essere utilizzato da bambini e giovani con età inferiore a 18 anni e da persone che non hanno letto le istruzioni per l'uso.
- Non lavorare mai in presenza di persone, in particolare di bambini o animali domestici.
- Non lasciare che altre persone, in particolare i bambini, tocchino l'utensile o il motore.

Mezzi di protezione individuali

- **Non lavorare mai senza mezzi di protezione adeguati:**
 - non indossare indumenti ampi o gioielli che potrebbero incastrarsi nelle parti mobili
 - retina (in caso di capelli lunghi);
 - occhiali e cuffie di protezione
 - scarpe robuste con puntale protettivo (scarpe di sicurezza);
 - pantaloni lunghi;
 - guanti da lavoro
 - materiale di pronto soccorso
 - event. telefono cellulare

Indicazioni di sicurezza – Prima dell'utilizzo

Prima della messa in funzione e regolarmente durante l'utilizzo, eseguire i seguenti controlli. Prestare attenzione alle relative sezioni nelle istruzioni per l'uso:

- La macchina è montata completamente e correttamente?
- La macchina si trova in uno stato accettabile e sicuro?
- Le maniglie sono pulite e asciutte?
- Prima di iniziare il lavoro assicurarsi che:
 - nell'area di lavoro non sostino altre persone, bambini o animali
 - non ci siano ostacoli dietro l'utilizzatore mentre indietreggia
 - sia garantita stabilità.
- La postazione di lavoro è priva di pericoli di inciampo? Tenere la zona di lavoro in ordine! Il disordine potrebbe causare incidenti. Pericolo di inciampo!
- Tenere conto degli influssi ambientali:
 - Non lavorare mai in condizioni d'illuminazione insufficiente (ad es. in caso di nebbia, pioggia, nevischio o all'imbrunire).
 - Non lavorare in condizioni meteorologiche avverse (ad es. pioggia, rischio di fulmini, nevischio).
 - Non utilizzare la macchina vicino a liquidi o gas infiammabili – Pericolo di incendio!
- L'utente è responsabile dei sinistri o pericoli che si verificano nei confronti di terze persone o delle relative proprietà.
- Garantire un supporto sicuro e mantenere in ogni momento l'equilibrio.
- Non modificare l'apparecchio o parti di esso.

Indicazioni di sicurezza – Utilizzo

- Assumere una posizione di lavoro corretta, ovvero dietro al carrello spingipezzo nella zona della leva di comando.
- Mai posizionarsi sopra la macchina.
- Spegnerne l'apparecchio nelle pause di lavoro in modo che non sia pericoloso per nessuno. Assicurarsi che i non addetti non abbiano accesso all'apparecchio.

Indicazioni di sicurezza per lo spaccalegna

-  **Lo spaccalegna deve essere utilizzato da una sola persona.**
- Mai spaccare tronchi contenenti chiodi, fili metallici o altri oggetti.
- La legna già spaccata e i trucioli rendono pericolosa la zona di lavoro. Si rischia di inciampare, scivolare o cadere. Mantenere sempre in ordine la zona di lavoro.
- Mai poggiare le mani su parti in movimento, quando la macchina è accesa.
- Spaccare solamente tronchi della lunghezza massima di lavoro.

Indicazioni di sicurezza – Durante l'utilizzo

- Non lavorare mai da soli. Mantenere costantemente il contatto visivo e vocale con altre persone, in modo che possa essere prestato aiuto immediatamente in caso di emergenza.
- In caso di potenziale pericolo o situazione di emergenza, arrestare immediatamente il motore.
- Non lasciare mai l'apparecchio funzionante incustodito.
- In caso di malessere fisico (ad esempio, mal di testa, vertigini, nausea ecc.) interrompere immediatamente il lavoro. Grave pericolo di lesioni!
- Non sovraccaricare la macchina! Si lavora al meglio e nella massima sicurezza rispettando il campo di potenza specificato.
- Eseguire pause durante il taglio, in modo da lasciar raffreddare il motore.

Comportamento in caso di emergenza

- Adottare le misure di pronto soccorso necessarie in base alla lesione e richiedere il più rapidamente possibile l'intervento di un medico qualificato.
- Proteggere il ferito da altre lesioni e fargli mantenere la calma.

Indicazioni di sicurezza generali

- Utilizzare l'apparecchio, gli accessori, gli utensili per applicazioni specifiche, ecc. secondo le presenti istruzioni. Tenere conto anche delle condizioni di lavoro e del lavoro da eseguire. Un uso dell'apparecchio diverso da quelli previsti può portare a situazioni pericolose.
- Non spruzzare acqua sull'apparecchio. (Fonte di pericolo corrente elettrica).
- Non lasciare la macchina sotto la pioggia e non lavorare quando piove.

- Curare la macchina con grande attenzione:
 - Attenersi alle norme di manutenzione.
 - Mantenere le maniglie asciutte e libere da olio, resina e grasso.
- Controllare se l'apparecchio presenta danni:
 - Prima di riutilizzare l'apparecchio, è necessario verificare attentamente se le protezioni funzionano in modo corretto e secondo le disposizioni. Mettere in funzione l'apparecchio solo con i dispositivi di protezione completi e correttamente montati; sull'apparecchio non modificare nulla che potrebbe comprometterne la sicurezza.
 - Controllare se le parti mobili funzionano in modo ottimale senza bloccarsi o se vi sono delle parti danneggiate. Accertarsi che tutti i componenti siano montati correttamente e che tutte le condizioni volte a garantire un corretto funzionamento siano state soddisfatte.
 - Le protezioni e le parti danneggiate devono essere riparate o sostituite a regola d'arte da parte di un'officina specializzata autorizzata, salvo diversamente indicato nelle istruzioni per l'uso.
 - Sostituire le etichette di sicurezza danneggiate o illeggibili.
- Non lasciare inserita alcuna chiave per utensili!
Prima dell'accensione, controllare sempre che la chiave e gli utensili di regolazione siano stati rimossi.
- Conservare i dispositivi inutilizzati in un luogo asciutto e chiuso lontano dalla portata dei bambini.
- Spegnerne la macchina e disinserire la spina di alimentazione dalla presa nei seguenti casi:
 - Interventi di riparazione
 - interventi di manutenzione e pulizia
 - eliminazione di anomalie
 - Controlli dei conduttori di collegamento per accertarsi che non siano aggrovigliati o danneggiati;
 - trasporto e stoccaggio
 - Abbandono (anche per interruzioni di breve durata)

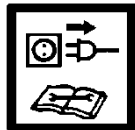

- ⚠ **Non eseguire nessun'altra riparazione che non sia contemplata nel capitolo "Manutenzione", ma rivolgersi direttamente al produttore o al centro di assistenza autorizzato.**
- ⚠ **Le riparazioni su altri componenti della macchina devono essere eseguite dal costruttore o da uno dei suoi centri di assistenza.**
- ⚠ **Utilizzare solo ricambi e accessori originali. L'utilizzo di pezzi di ricambio e di accessori diversi potrebbe causare incidenti per l'utente. Il costruttore declina ogni responsabilità per i danni da ciò risultanti.**

Sicurezza elettrica

- Esecuzione dei conduttori di collegamento conformemente a IEC 60245 (H 07 RN-F) con una sezione dei fili di almeno $\Rightarrow 2,5 \text{ mm}^2$ con una lunghezza del cavo fino a 10 m
- Mai utilizzare conduttori di collegamento di lunghezza superiore a 10 m. I conduttori di collegamento di lunghezza superiore ai 10 m provocano cadute di tensione. Il motore non raggiunge più la sua potenza massima e il funzionamento della macchina viene ridotto.
- Le spine e le prese volanti sui conduttori di collegamento devono essere in gomma, PVC morbido o altro materiale termoplastico della stessa consistenza meccanica o rivestite con questo materiale.
- La presa a innesto del conduttore di collegamento deve essere protetta da spruzzi d'acqua.
- Durante la posa dei conduttori di collegamento assicurarsi che non siano danneggiati o schiacciati e che il connettore non sia umido.
- In caso di utilizzo di una bobina per cavi, svolgere completamente il cavo.
- Non utilizzare il cavo per scopi per i quali non è adatto. Proteggere il cavo da calore, olio e bordi affilati. Non utilizzare il cavo per disinserire la spina dalla presa.
- Controllare regolarmente i cavi di prolunga e sostituirli quando sono danneggiati.
- Non utilizzare conduttori di collegamento difettosi.
- All'aperto utilizzare solo cavi di prolunga appositamente omologati e contrassegnati in modo adeguato.
- Non utilizzare collegamenti elettrici provvisori.
- Non cavallottare mai i dispositivi di protezione né metterli fuori servizio.

⚠ **Il collegamento elettrico o le riparazioni sulle parti elettriche della macchina devono essere seguiti da un elettricista autorizzato o da uno dei nostri centri di assistenza. Attenersi alle disposizioni locali, in particolare relative alle misure di sicurezza.**

1 8 Descrizione dell'apparecchio / Pezzi di ricambio

➔ Tenere le istruzioni per l'uso e il montaggio allegate sempre a portata di mano.

Pos.	N. ordi- nazione	Denominazione
1	×	Apparecchio premontato
2	×	Braccio di comando dx
2A	359809	Protezione del braccio di comando destro
2B	359818	Braccio di comando
3	×	Braccio di comando sx
3A	359810	Protezione del braccio di comando sinistro
3B	359818	Braccio di comando
4	359811	Staffa di serraggio
6	359812	Staffa di protezione destra
7	359813	Staffa di protezione sinistra
8	×	Banco con supporto per tronchi
8A	359814	Piano del banco
8B	359816	Supporto per banco destro
8C	359817	Supporto per banco sinistro
9	359827	Ruota
10	×	Confezione di viti
11	×	Istruzioni per l'uso
12	×	Istruzioni per l'uso e il montaggio
13	×	Dichiarazione di garanzia
14	×	Maniglia
15	×	Fenditoio
16	359819	Colonna del fenditoio
17	359821	Asta di regolazione della corsa
18	359829	Interruttore On/Off
19	359828	Motore
20	359835	Tappo serbatoio olio con asta di livello
21	359566	Tappo di scarico dell'olio
22	359826	Asse della ruota
23	359836	Valvola idraulica (senza fig.)
24	400142	Olio idraulico (1 litro)
25	359807	Etichette di sicurezza

Montaggio

⚠ Collegare lo spaccalegna alla rete di alimentazione solo dopo l'assemblaggio completo!

Montare le ruote, il banco e i bracci di comando come illustrato nelle immagini 2-6 delle istruzioni per l'uso e il montaggio.

⚠ Dopo il montaggio, accertarsi che tutte le viti siano ben serrate.

Installazione

⚠ 10 La macchina deve essere posizionata in modo sicuro su base piana e stabile (p. es. pavimento in calcestruzzo). Per garantire la stabilità è necessario avvitare la macchina al pavimento con due tasselli e due viti (almeno M10 x 80).

Assicurarsi che la zona di lavoro

- sia antisdrucchiolo
- stia in piano
- non presenti rischi di inciampo
- sia sufficientemente illuminata

⚠ Non azionare la macchina in prossimità di metano, condotti di benzina o altri materiali altamente infiammabili.

Messa in funzione

- Accertarsi che l'apparecchio sia montato completamente e correttamente.
 - Prima di ogni utilizzo, controllare:
 - se i conduttori di collegamento presentano difetti (incrinature, tagli o simili)
- ⚠ non utilizzare conduttori difettosi**
- L'apparecchio per eventuali danneggiamenti (vedere "Norme di sicurezza")
 - se tutte le viti sono serrate.
 - Eventuali difetti di tenuta dell'impianto idraulico
 - Tubi flessibili idraulici e relativi raccordi
 - Dispositivi di spegnimento
 - il livello dell'olio

Deaerazione:

15 Deaerare l'impianto idraulico prima di mettere in funzione lo spaccalegna.

- Svitare il tappo del serbatoio dell'olio di alcuni giri e lasciar defluire l'aria.
- Lasciare la calotta aperta durante il funzionamento.
- Prima di spostare lo spaccalegna, chiudere il tappo del serbatoio dell'olio, onde evitare fuoriuscite.

i Se l'impianto idraulico non viene deaerato, l'aria imprigionata rovina le guarnizioni e causa seri danni allo spaccalegna.

Allacciamento alla rete

- Confrontare la tensione specificata nella targhetta con la tensione di rete e collegare correttamente l'apparecchio alla presa corrispondente.
- Utilizzare cavi di prolunga con sezione sufficiente
- Collegare l'apparecchio mediante l'interruttore di sicurezza per correnti di guasto (30 mA).

i Protezione: 16 A inerte 

Accensione

Premere il pulsante verde.

Spegnimento

Premere il pulsante rosso.

 **Prima di ogni uso verificare il corretto funzionamento del dispositivo di accensione (accendendolo e spegnendolo).**

Non utilizzare apparecchi il cui interruttore sia difficile da attivare e disattivare. Gli interruttori danneggiati devono essere immediatamente riparati o sostituiti dal servizio clienti.

Protezione contro il riavvio in caso di interruzione di corrente (dispositivo di attivazione della tensione di sbilanciamento)

In caso di mancanza di corrente, disinserimento involontario della spina o fusibile difettoso l'apparecchio si spegne automaticamente. Per riaccendere l'apparecchio premere nuovamente il pulsante verde dell'interruttore On/Off.

Impianto idraulico

 **Prima di ogni uso verificare le tubazioni e i tubi flessibili idraulici.**

- Mai azionare la macchina se sussistono pericoli connessi al liquido idraulico.
- Assicurarsi che la macchina e la zona di lavoro siano pulite e non presentino macchie di olio.
Pericolo di scivolamento e di incendio!
- Verificare periodicamente che nel serbatoio vi sia sufficiente olio idraulico (vedere "Manutenzione e cura")

Utilizzo dello spaccalegna

Che cosa si può spaccare?

Dimensioni dei tronchi da spaccare

Lunghezza del tronco min. 100 – max. 550 mm

Diametro del tronco min. 80 – max. 300 mm

Il diametro dei tronchi indicato ha solo un valore indicativo, perché:

- spaccare il legno sottile può essere difficile, se contiene fori di nodi o se le fibre sono troppo resistenti.

Non spaccare tronchi verdi. I tronchi secchi e stagionati si spaccano molto più facilmente e causano meno grippaggi rispetto a quelli verdi (bagnati).

 **I legni duri tendono a spaccarsi generando schegge: fare molta attenzione!**

Verificare che la legna particolarmente nodosa si possa aprire. Non utilizzare in alcun caso legna che non sia stata diramata.

Istruzioni particolari per lo spaccamento:

Preparativi:

 **11** Preparare la legna da spaccare secondo le dimensioni massime di lavoro, prestando attenzione a che i tagli siano dritti. La legna tagliata obliquamente può scivolare mentre viene spaccata.

Sistemare la legna sullo spaccalegna in modo da evitare pericoli (pericolo di inciampo).

 **12** Prima di spaccare qualsiasi tronco, verificare che la colonna del fenditoio sia sufficientemente lubrificata, in modo che possa scorrere in alto e in basso senza difficoltà.

Utilizzo

Utilizzo a due mani

 **Lo spaccalegna è concepito per l'uso da parte di una sola persona. Lo spaccalegna non deve mai essere usato da due o più persone.**

 **Mai bloccare le leve di comando (staffe di serraggio).**

1. Premere il pulsante di accensione verde. Attendere un paio di secondi prima che il motore raggiunga la velocità massima e la pompa idraulica si pressurizzi.

 Se la temperatura ambiente scende sotto i -5° C lasciar funzionare a vuoto lo spaccalegna per almeno 15 minuti, in modo da far riscaldare l'olio.

2. Premere contemporaneamente entrambe le leve di comando verso il basso.

➔ Il fenditoio si abbassa e spacca il tronco.

3. Lasciando la presa di entrambe le leve di comando, il fenditoio torna nella posizione iniziale.

 Lasciando invece la presa di una sola leva di comando, il fenditoio non si muove.

 **Prima di ogni utilizzo, accertarsi che le leve di comando funzionino correttamente.**

Regolazione dell'altezza della corsa

In caso di tronchi corti è possibile aumentare l'efficienza del lavoro riducendo la corsa di ritorno del fenditoio.

1. Posizionare il tronco sul banco e avvicinare il fenditoio al tronco fino a circa 2 cm di distanza premendo verso il basso entrambe le leve di comando.

2. Lasciare la presa di una sola leva di comando, in maniera tale che il fenditoio resti fermo, e spegnere l'apparecchio.

3. disinserire la spina di alimentazione

4. Lasciare la presa della seconda leva di comando.

5.  **13** Allentare la vite di fermo (A). Estrarre l'asta di regolazione della corsa (13) fino all'arresto e serrare nuovamente la vite di fermo (A).

Spaccamento della legna:

1. Posizionare verticalmente il tronco da spaccare sul banco.
 - ⓘ Verificare che il tronco sia posto dritto sul tavolo. Mai spaccare il tronco in posizione orizzontale o trasversale.
 - ⓘ Spaccare il materiale solo nella direzione delle fibre. Qualora il materiale venga spaccato in direzione contraria a quella delle fibre, questo può creare danni alla macchina.
2. **14** Bloccare il tronco con le staffe di serraggio. Per poter spaccare il tronco in modo sicuro e stabile, questo va posizionato tra le staffe di serraggio.
 - ⓘ Verificare che le staffe di serraggio siano regolate in modo corrispondente al diametro del tronco. Per piccoli diametri, vanno regolate verso l'interno.

⚠ Rimuovere la legna spaccata dalle immediate vicinanze della zona di lavoro. In tal modo si diminuisce la probabilità di incidenti sul lavoro.

- Mai spaccare due tronchi alla volta.
- Mai aggiungere o sostituire legna durante il processo di lavorazione.

ⓘ Mai forzare lo spaccamento del tronco mantenendo la spinta per parecchi secondi. Ne possono risultare danni alla macchina.

Posizionare nuovamente il tronco sul banco e ripetere la procedura, oppure accantonarlo.

Come si rimuove un tronco incastrato?

Se i tronchi sono particolarmente nodosi, sussiste il pericolo di incastro.

1. Spegnerne l'apparecchio e disinserire la spina di alimentazione.
2. Non rimuovere con le mani i tronchi incastrati.
3. Per sbloccare il tronco incastrato, scuoterlo con molta attenzione mediante una leva. Evitare danni alla colonna del fenditoio!

⚠ Non martellare mai il tronco incastrato durante la procedura di disincastrato.

⚠ Mai tentare di disincastrare il tronco segandolo.

⚠ Non chiedere assistenza a nessuno.

Fine dei lavori:

- Portare il fenditoio nella posizione inferiore (di entrata).
- Lasciare la presa di una sola leva di comando.
- Spegnerne l'apparecchio e disinserire la spina di alimentazione.
- Osservare le istruzioni per la manutenzione e la cura.

Cura e manutenzione



Prima di ogni intervento di manutenzione e pulizia

- Spegnerne l'apparecchio
- disinserire la spina di alimentazione

Gli interventi di manutenzione e pulizia più approfonditi rispetto a quelli descritti nel presente capitolo devono essere effettuati esclusivamente dal servizio di assistenza.

I dispositivi di protezione rimossi per la manutenzione e la pulizia devono essere rimontati e controllati come prescritto.

Utilizzare solo pezzi originali. Pezzi diversi potrebbero causare danni e lesioni imprevedibili.

Accertarsi di rimuovere l'utensile e la chiave dopo la manutenzione o la riparazione.

⚠ Indossare guanti protettivi per evitare lesioni alle mani.

ⓘ Per garantire la funzionalità dello spaccalegna, prestare attenzione a quanto segue:

- Pulire accuratamente la macchina al termine del lavoro.
- Rimuovere i residui di resina.
- Verificare il livello dell'olio o sostituirlo.

▪ **Verificare che l'apparecchio non presenti danneggiamenti visibili come**

- fissaggi allentati;
- componenti usurati o danneggiati.
- coperture o dispositivi di protezione montati correttamente e intatti.

▪ Verificare periodicamente la tenuta e il fissaggio dei tubi flessibili idraulici e dei relativi raccordi.

▪ **12** Lubrificare periodicamente la colonna del fenditoio od oliarla con olio ecologico.

Affilatura del fenditoio

ⓘ Dopo una lunga durata di funzionamento, in caso di ridotta forza di spinta del cuneo o di lieve deformazione dello spigolo di taglio rettificare il fenditoio o affilarlo con una lima a taglio fine, dopodichè rimuovere le bave.

Come si verifica il livello dell'olio?

1. La colonna del fenditoio deve trovarsi in posizione di entrata.
2. **16** Svitare ed estrarre l'asta di livello dell'olio.
3. Pulire l'asta di livello dell'olio e il paraolio.
4. Inserire nuovamente l'asta di livello nell'apertura e avvitare saldamente.
5. Svitare ed estrarre nuovamente l'asta di livello dell'olio.
 - 17** Il livello dell'olio deve essere compreso fra MIN e MAX.
 - Rabboccare olio di pari qualità, se il livello è troppo basso (MIN o inferiore).
6. Controllare il paraolio. Nel caso presenti danni, sostituirlo.
7. Inserire nuovamente l'asta di livello nell'apertura e avvitare saldamente.

i Svitare l'asta di livello di alcuni giri e lasciar defluire l'aria dal serbatoio dell'olio.

Quando va sostituito l'olio?

Eseguire il primo cambio dell'olio dopo 50 ore di esercizio, i successivi ogni 500.

⚠ Sono necessarie due persone.

🔧 Sostituzione:

1. La colonna del fenditoio deve trovarsi in posizione di entrata.
2. **16** Svitare ed estrarre l'asta di livello dell'olio.
3. Collocare un recipiente della capacità di almeno 3,5 litri d'olio sotto lo spaccalegna.
4. **16** Svitare il tappo di spurgo (21) in modo da far fuoriuscire l'olio.
8. **i** Non tutto l'olio fuoriuscirà; alcuni residui rimarranno nel circuito.
5. Inserire nuovamente il paraolio e il tappo di spurgo.
6. **17** Versare nuovo olio idraulico (per la quantità vedere "Dati tecnici") mediante un imbuto pulito.
 - i** Versare l'olio lentamente, senza immerterlo tutto in una volta.
 - Controllare il livello dell'olio durante questa operazione.
 - ⚠** Non immettere mai una quantità eccessiva di olio.
7. Pulire l'asta di livello dell'olio e il paraolio.
8. Controllare il paraolio. Nel caso presenti danni, sostituirlo.
9. Inserire nuovamente l'asta di livello nell'apertura e avvitare saldamente.
 - i** Svitare l'asta di livello di alcuni giri e lasciar defluire l'aria dal serbatoio dell'olio.
10. Al termine del cambio dell'olio, far scorrere la colonna del fenditoio in alto e in basso senza carico e ripetere l'operazione diverse volte.

Smaltire l'olio esausto secondo le disposizioni vigenti (centro di raccolta in loco). È fatto divieto di scaricare l'olio esausto nel suolo e di mischiarlo ai rifiuti.

Olio idraulico

i Per il cilindro idraulico raccomandiamo i seguenti oli idraulici:

- Shell Tellus T 22
- Aral Vitam Gf 22
- BP Energol HLP 22 ➔ codice 400142 (1 litro)
- Mobil DTE 11
- o equivalenti

Non utilizzare nessun altro tipo di olio. L'uso di altri tipi di olio può pregiudicare il funzionamento del cilindro idraulico.

Istruzioni per il trasporto

Prima di ogni trasporto:

- Ritrarre la colonna del fenditoio
- Spegnerne l'apparecchio
- Riavvitare il tappo di chiusura del serbatoio dell'olio
- Disinserire la spina di alimentazione
- Rimuovere il tronco



7 Per il trasporto dello spaccalegna afferrare la maniglia (14) con una mano e inclinare leggermente l'apparecchio verso la propria direzione. In questa posizione è possibile trasportarlo comodamente.

- **9** Per il trasporto con una gru servirsi dell'apposito punto di sollevamento (A).
- Assicurare l'apparecchio contro il ribaltamento o lo scivolamento, quando il trasporto viene effettuato con una gru.
- Trasportare l'apparecchio esclusivamente nel bagagliaio di un autoveicolo o in un vano separato.
 - 9** Fissare lo spaccalegna in corrispondenza dei punti predisposti tramite delle cinghie di ancoraggio.

Magazzinaggio

Prima di ogni stoccaggio:

- Ritrarre la colonna del fenditoio
- Spegnerne l'apparecchio
- Riavvitare il tappo di chiusura del serbatoio dell'olio
- Disinserire la spina di alimentazione



Conservare i dispositivi inutilizzati in un luogo asciutto e chiuso, lontano dal freddo e dalla portata di bambini e persone non autorizzate.

Prima di uno stoccaggio prolungato, rispettare le seguenti indicazioni al fine di prolungare al durata della macchina e di garantire un facile utilizzo:

- Effettuare una pulizia accurata.
- Controllare i componenti danneggiati o usurati dell'apparecchio.

Garanzia

Rispettare la dichiarazione di garanzia allegata.

Possibili guasti



- Prima di rimuovere qualsiasi guasto**
- Spegnerne l'apparecchio
 - Disinserire la spina di alimentazione

Problema	Possibile causa	Eliminazione
Il tronco non si spacca (forza di spinta del cuneo insufficiente)	<ul style="list-style-type: none"> ⇒ Il tronco non è posizionato correttamente ⇒ Il tronco supera le dimensioni ammissibili oppure il legno è troppo duro per la potenza della macchina ⇒ Il cuneo non funziona ⇒ Perdita di olio ⇒ Pressione dell'impianto idraulico troppo bassa ⇒ Conduttore di collegamento errato (lunghezza maggiore di 10 m o sezione del filo troppo piccola) 	<ul style="list-style-type: none"> ⇒ Riposizionare il tronco ⇒ Tagliare il tronco fino alle dimensioni ammissibili ⇒ Affilare il cuneo, verificare la presenza di bave o intagli ⇒ Collocare un cartone sotto lo spaccalegna per individuare la perdita. Per l'eliminazione del problema rivolgersi al produttore. ⇒ Controllare il livello dell'olio; se necessario rabboccarlo Se il problema persiste, rivolgersi al produttore. ⇒ Utilizzare un conduttore di collegamento idoneo
Durante lo spaccamento la colonna del fenditoio oscilla o presenta forti vibrazioni	<ul style="list-style-type: none"> ⇒ Aria nel circuito ⇒ La colonna del fenditoio non è oliata o lubrificata a sufficienza 	<ul style="list-style-type: none"> ⇒ Aprire il tappo del serbatoio dell'olio ⇒ Controllare il livello dell'olio; se necessario rabboccarlo ⇒ Lubrificare la colonna del fenditoio od oliarla con olio ecologico Se il problema persiste, rivolgersi al produttore.
La colonna del fenditoio non penetra nel tronco	<ul style="list-style-type: none"> ⇒ Pompa idraulica difettosa 	<ul style="list-style-type: none"> ⇒ Per l'eliminazione del problema rivolgersi al produttore.
Il motore non si avvia	<ul style="list-style-type: none"> ⇒ Tensione di rete mancante ⇒ Cavo di collegamento difettoso ⇒ Motore elettrico difettoso 	<ul style="list-style-type: none"> ⇒ Controllare la protezione ⇒ Fare sostituire o fare controllare il cavo di alimentazione da un elettricista ⇒ Per l'eliminazione del problema rivolgersi al produttore.

In caso di ulteriori anomalie o domande rivolgersi al proprio rivenditore locale.

Dati tecnici

Tipo / modello		ASP 6 L-2
Anno di costruzione		vedere ultima pagina
Spinta		60 kN (6 t)
Pressione di sistema		21,6 Mpa (216 bar)
Velocità di avanzamento		ca. 0,04 m/sek. (3,6 cm/sek)
Velocità di ritorno		ca. 0,17 m/sek. (16,5 cm/sek)
Lunghezza del tronco		100 – 550 mm
Diametro del tronco		80 – 300 mm
Altezza di taglio		495 mm
Olio idraulico (max.)		3,5 litri
Olio idraulico (cambio d'olio)		circa 1,5 - 2,5 litri
Potenza del motore		$P_1 = 3000 \text{ W}$ S6 40 %
Allacciamento, Corrente di corto circuito		230 V~ 50 Hz, 1 kA
Livello di pressione acustica L_{PA} (Funz. al minimo)		78,8 dB (A)
Livello di pressione acustica L_{PA} (Funz. a carico)		89,8 dB (A)
Dimensioni		lunghezza 840 x larghezza 915 x altezza 1495 mm
Peso		98,2 kg

Schema elettrico

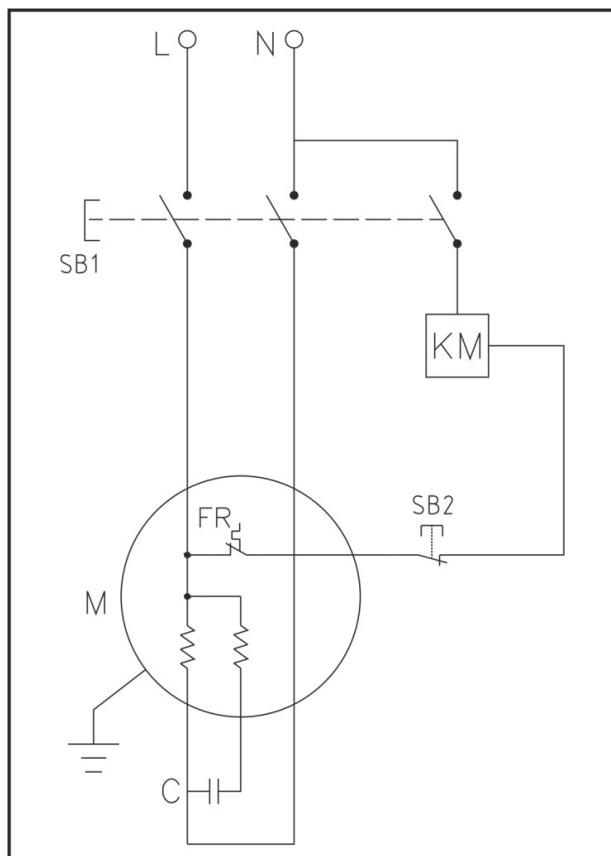

Schema impianto idraulico

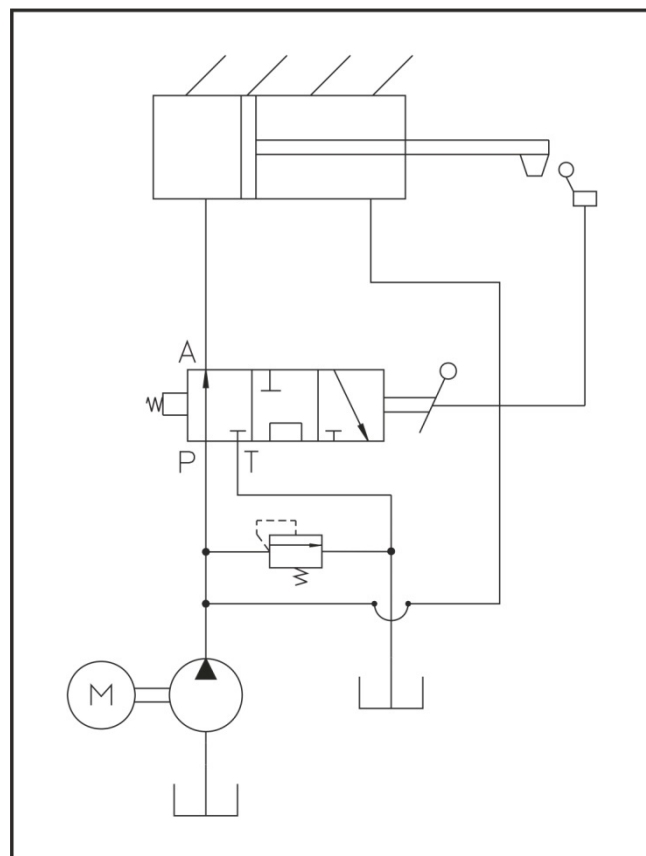

Con riserva di apportare modifiche tecniche!



U mag het apparaat niet in bedrijf nemen, voordat U deze bedieningsaanwijzing heeft gelezen, alle instructies hebt gevolgd en het apparaat volgens de beschrijving heeft gemonteerd.

Bewaar deze bedieningsaanwijzing voor alle toekomstige toepassingen.

Inhoud

Lever hoeveelheid	107
Symbolen apparaat / gebruiksaanwijzing	107/108
Reglementaire toepassing	108
Restrisico's	108
Veiligheidsinstructies	108
Toestelbeschrijving / Reserveonderdelen	111
Montage	111
Plaatsen	111
Ingebruikname	111
Werken met de brandhoutsplijter	112
Onderhoud en verzorging	113
Transportinstructies	114
Opslag	114
Garantie	114
Mogelijke storingen	115
Technische gegevens	116
Schakelschema	116
Hydraulicaschema	116
EG-Verklaring van overeenstemming	164

1 Lever hoeveelheid

Controleer na het uitpakken de inhoud van de verpakking op

- ▶ aanwezigheid van alle onderdelen
- ▶ eventuele transportschade

1	Voorgemonteerde toesteleenheid	8	Tafel met aflegvlak
2	Bedieningsarm rechts	9	Wielen
3	Bedieningsarm links	10	Zak schroeven
4	Spanklauwen	11	Gebruiksaanwijzing
6	Beschermbeugel rechts	12	Montage- en bedienblad
7	Beschermbeugel links	13	Garantieverklaring

Meld mogelijke klachten direct aan uw leverancier of fabrikant. Latere reclamaties worden niet in behandeling genomen.

Symbolen apparaat



Vóór ingebruikname de gebruiksaanwijzing en veiligheidsinstructies lezen en opvolgen.



Gehoorbescherming dragen. Bij het werken een veiligheidsbril dragen, om de ogen tegen spanen en splinters te beveiligen.



Bij het werken veiligheidsschoenen dragen, om de voet tegen vallende stammen te beveiligen.



Bij het werken veiligheidshandschoenen dragen, om de handen tegen spanen en splinters te beveiligen.



Niet aan regen blootzetten. Tegen vochtigheid beschermen.



Het is verboden beschermings- of veiligheidsinrichtingen te verwijderen of te wijzigen



Slechts voor bedrijf door één persoon! Niet betrokken personen, alsook huisdieren en vee uit de gevarezone (minimum afstand 5 m) verwijderd houden.



Gevaar voor snijwonden en beknelling, grijp nooit in gevarezones wanneer het splijtmes beweegt.



Zorg dat uw werkomgeving in orde is. Rommel kan ongevallen veroorzaken.



Voorzichtig! Beweegde machinedelen!



Richt steeds uw volledige opmerkzaamheid op de beweging van het splijtmes.



Verwijder vastgeknelde stammen niet met uw handen.



Attentie!

Schakel de motor uit voor reparatie-, onderhouds- en reinigingswerkzaamheden en haal de netstekker uit de contactdoos.

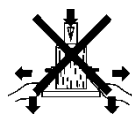
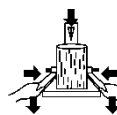

Houd het werkstuk tijdens het kloven vast met de klembekken.



Verwijder de oude olie volgens de voorschriften (verzamelpunt voor oude olie in uw buurt). Het is verboden, de oude olie in de grond af te laten of met afval te mengen.

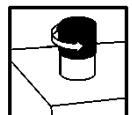

Ontlucht de hydraulische installatie, voor u de brandhoutkliever in gebruik neemt. (zie "Ingebruikname")



Hefpunt



Sjorpunt



Het product stemt overeen met de product-specifiek geldige Europese richtlijnen.



Elektrische toestellen behoren niet in de huisafval.

Toestellen, toebehoren en verpakking naar een milieuvriendelijk recycling brengen.

Volgens de Europese Richtlijn 2012/19/EU over oude elektronische apparaten en electronica moeten niet meer bruikbare elektrische toestellen apart worden verzameld en een milieuvriendelijk recycling worden toegevoerd.

Symbolen in de gebruiksaanwijzing



Dreigend gevaar of gevaarlijke situatie. Het niet opvolgen van deze aanwijzingen kan schade of verwondingen tot gevolg hebben.



Belangrijke aanwijzing voor het vakkundig gebruik. Het niet opvolgen van deze aanwijzingen kan tot leiden.



Gebruikersaanwijzingen. Deze aanwijzingen helpen u de machine optimaal te benutten.



Montage, gebruik en onderhoud. Hier wordt precies uitgelegd wat u moet doen.



Neem alstublieft het ingesloten montage- en bedieningsblad ter hand, wanneer in de tekst naar het afbeeldings-nr. wordt verwezen.



Reglementaire toepassing

- De brandhoutsplijter is alleen bruikbaar voor het splijten van hout.
- De brandhoutsplijter is uitsluitend geschikt voor particulier gebruik in en om het huis en voor hobbydoeleinden.
- Alleen pas gezaagd hout is geschikt voor de brandhoutsplijter.
- Metalen delen (nagels, draad enz.) dienen absoluut uit het te splijten hout te worden verwijderd.
- Tot de reglementaire toepassing behoort ook het opvolgen van de gebruiks-, onderhouds- en reparatievoorschriften en het opvolgen van de veiligheidsvoorschriften van de fabrikant.
- De voor het bedrijf geldige ongevallenpreventievoorschriften alsook de overige algemeen erkende werkmedische en veiligheidstechnische regels moeten worden opgevolgd.
- Alle verdere toepassingen gelden als niet volgens de voorschriften. Voor de hieruit voortvloeiende schade is de fabrikant niet aansprakelijk – de aansprakelijkheid is alleen voor de gebruiker.

- Eigenmachtige verbouwingen aan de machine sluiten een aansprakelijkheid van de fabrikant voor hieruit voortvloeiende schade van eenieder soort uit.
- Deze machine mag alleen voorbereid, gebruikt en onderhouden worden door personen die met de machine vertrouwd zijn en goed ingelicht zijn over de risico's. Reparaties mogen alleen door de fabrikant of geautoriseerde werkplaatsen uitgevoerd worden.

Restrisico's

⚠ Ook bij reglementair gebruik kunnen ondanks opvolging van alle gebruikelijke veiligheidsbepalingen zijn er op grond van de constructie voor de toepassing van deze machine nog een aantal restrisico's.

De restricties kunnen geminimaliseerd worden wanneer de veiligheids-, gebruiks-, gezondheid- en onderhoudsvoorschriften nauwkeurig in acht genomen worden.

Consideratie en voorzichtigheid verminderen het risico van personenletsels en beschadigingen.

- Verwondingsgevaar door afgesprongen stukken hout.
- Verwondingsgevaar voor de voeten door vallende stukken hout.
- Verwondingsgevaar voor de vingers bij het loslaten van de vastgeklemd houtblokken.
- Geignoreerde of over het hoofd geziene veiligheidsmaatregelen kunnen leiden tot letsels voor de bediener of tot beschadiging van eigendom.
- Onoplettendheid, het niet aanhouden van de veiligheidsvoorschriften en onreglementair gebruik kunnen door het bewegende splijtmes tot verwondingen aan hand of vingers leiden.
- Gevaar door stroom door het niet juist aansluiten van de aansluitdraden.
- Het aanraken van onder spanning staande delen bij geopende elektrische delen.
- Brand- en uitglijdgevaar door hydraulische vloeistof die naar buiten is getreden.
- Vermindering van het gehoor bij langdurig werken zonder gehoorbescherming.

Verder kunnen er ondanks alle genomen maatregelen niet zichtbare restrisico's bestaan.

Veiligheidsinstructies

Lees en volg de onderstaande aanwijzingen, de voorschriften ter voorkoming van ongevallen en de algemene veiligheidsvoorschriften op, om u zelf en anderen tegen verwondingen te beschermen.

- ❶ Geef de veiligheidsvoorschriften aan alle personen, die met deze machine werken, door.
- ❷ Bewaar deze veiligheidsvoorschriften goed.
- Wie met de brandhoutsplijter werkt, moet een relevante opleiding gekregen hebben en moet met het gebruik van de brandhoutsplijter en de veiligheidsinstructies vertrouwd zijn.
- Maakt u zich voor gebruik met het toestel vertrouwd, dit met behulp van de originele gebruiksaanwijzing.
- Gebruik de machine alleen waar hij voor gemaakt is (zie het betreffende hoofdstuk en "Werken met de brandhoutsplijter").
- Wees oplettend. Let op dat, wat u doet. Ga met vgerstand te werk. Gebruik het toestel niet, wanneer u moe bent of onder de invloed van drugs, alcohol of medicamenten staat. Een moment van onoplettendheid bij het gebruik van het toestel kann tot ernstige verwondingen leiden.
- Kinderen en jongeren onder 18 jaren alsook personen die met de handleiding niet bekend zijn, mogen het toestel niet bedienen.
- Werk nooit terwijl personen, vooral kinderen of huisdieren, in de buurt zijn.
- Laat andere personen, vooral kinderen, niet het werktuig of de motor aanraken.

Persoonlijke veiligheidsuitrusting

- **Werk nooit zonder geschikte veiligheidsuitrusting:**
 - draag geen wijde kleding of sierraden, ze kunnen worden gegrepen door bewegende delen
 - haarnet bij lang haar
 - veiligheidsbril en geluidsbescherming
 - vast schoeisel met beschermkap voor de tenen (veiligheidsschoenen)
 - lange broeken
 - Werkhandschoenen
 - eerste-hulp-materiaal
 - eventueel mobiele telefoon

Veiligheidsinstructies – Vóór het werk

Voer vóór de ingebruikname en regelmatig gedurende het werken de volgende controles uit. Houdt alstublieft in ieder geval rekening met de overeenkomstige paragrafen in de gebruiksaanwijzing:

- Werd het toestel geheel en volgens de voorschriften gemoniteerd?
- Is het toestel in goede en veilige toestand?
- Zijn de handgrepen schoon en droog?
- Ga voor aanvang van de werkzaamheden na of:
 - zich in het werkbereik geen andere personen, kinderen of dieren bevinden
 - u zonder hinder van obstakels kunt terugwijken
 - een veilige houding is aangenomen.

- Is de werkplaats vrij van struikelgevaaren? Zorg dat uw werkomgeving in orde is. Rommel kan ongevallen veroorzaken – gevaar van struikelen!
- Houdt rekening met de omgevingsinvloeden:
 - Werk nooit bij ontoereikende lichtverhoudingen (bv bij mist, regen, sneeuwjacht of schemering).
 - Werk niet bij slechte weersomstandigheden (b.v. regen, gevaar van bliksem, sneeuwjacht).
 - Gebruik het toestel niet in de nabijheid van brandbare vloeistoffen of gassen – brandgevaar!
- De gebruiker is verantwoordelijk voor ongelukken of gevaren die tegenover andere personen of hun eigendom optreden.
- Zorg voor een stabiele en uitgebalanceerde houding.
- Het toestel resp. delen van het toestel niet veranderen.

Veiligheidsinstructies - Bediening

- Neem een werkhouding aan, die zich binnen het bereik van de bedieningsgrepen bevindt.
- Ga nooit op de machine staan.
- Schakel bij pauzes het toestel uit, zodat er niemand gevaar loopt. Het toestel beveiligen tegen onbevoegd gebruik.

Veiligheidsinstructies voor de brandhoutsplijter

- ⚠ **De houtsplijter mag slechts door één enkele persoon worden bediend.**
- Splijt nooit stammen, die nagels, draad of andere voorwerpen bevatten.
- Reeds gespleten hout en houtspaanders veroorzaken een gevaarlijk werkterrein. Er bestaat gevaar voor struikelen, uitglijden of vallen. Houd uw werkplek steeds opgeruimd.
- Leg bij ingeschakelde machine nooit uw handen op bewegende delen van de machine.
- Splijt alleen hout waarvan de afmetingen binnen het toegelaten bereik liggen.

Veiligheidsinstructies – Gedurende het werk

- Werk nooit alleen. Houd voortdurend mondeling en visueel contact met andere personen, zodat in geval van nood onmiddellijk hulp kan worden geboden
- Stop meteen de motor bij dreigend gevaar of in geval van nood.
- Laat de machine nooit zonder toezicht draaien.
- Beëindig de werkzaamheden direct, wanneer lichamelijk ongemak optreedt (bv hoofdpijn, duizeligheid, misselijkheid, enz.) – er staat een verhoogd gevaar voor ongelukken!
- Overbelast de machine niet. U werkt beter en zeker met de juiste belasting van de machine.
- Leg tijdens het werk pauzes in, zodat de motor kan afkoelen.

Gedrag in geval van nood

- Breng de in overeenstemming met de verwonding vereiste EHBO-maatregelen op gang en verzoek zo snel als mogelijk om gekwalificeerde medische hulp.
- Bewaar de gewonde voor verdere schade en kalmeer hem.

Algemene veiligheidsvoorschriften

- Gebruik het toestel, toebehoren, inzetwerktuigen enz. in overeenstemming met deze instructies. Houdt u hierbij steeds rekening met de werkcondities en de uit te voeren activiteiten. Het gebruik van het toestel voor andere dan de reglementaire toepassingen kan tot gevaarlijke situaties leiden.
- Het apparaat mag niet met water worden afgespoten. (Gevarenbron elektrische stroom).
- Machine niet in de regen laten staan of in de regen werken.
- Onderhoud het toestel met zorgvuldigheid:
 - Volg de onderhoudsvoorschriften op
 - Houdt de handgrepen vrij van hars, olie en vet.
- Onderzoek de machine op eventuele beschadigingen.
 - Voordat de machine verder wordt gebruikt, moet zorgvuldig worden onderzocht of de beschermingsvoorzieningen en licht beschadigde onderdelen foutloos en volgens de voorschriften functioneren. Werk alleen met alle en op de juiste wijze aangebrachte veiligheidsvoorzieningen en verander aan het toestel niets, dat de veiligheid zou kunnen belemmeren.
 - Controleer of alle bewegende delen van de machine goed functioneren en niet klemmen of beschadigd zijn. Alle delen moeten juist gemonteerd zijn en goed functioneren om de machine correct te laten werken.
 - Beschadigde beschermingsinrichtingen en -delen moeten, indien noodzakelijk, door een erkende reparatiewerkplaats gerepareerd of verwisseld worden.
 - Beschadigde of onleesbare veiligheidsstickers dienen te worden vervangen.
- Laat geen sleutels steken!
Controleer vóór het inschakelen altijd of de instelgereedschappen verwijderd zijn.
- Bewaar onbenutte toestellen op een droge, afgesloten plaats buiten de reikwijdte van kinderen op.
- Schakel de machine uit en neem de stekker uit het stopcontact bij:
 - reparatiewerkzaamheden
 - onderhouds- en reinigingswerkzaamheden
 - bij storingen
 - Controleren of de aansluitkabels verstrendeld of beschadigd zijn
 - transport en opslag
 - het verlaten van de machine (ook voor een korte tijd)

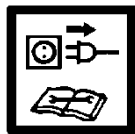

- ⚠ **Voer geen andere reparaties dan de in het hoofdstuk „Onderhoud“ beschreven reparaties aan de machine uit, maar neem direct contact op met de fabrikant of klantenservice.**
- ⚠ **Reparaties aan andere delen van de machine mogen alleen door de fabrikant resp. door een door van zijn klantenwerkplaatsen uitgevoerd worden.**
- ⚠ **Alleen de originele toebehoren en onderdelen gebruiken. Bij het gebruik van niet originele onderdelen kunnen risico's voor de gebruiker ontstaan. De fabrikant kan niet aansprakelijk gesteld worden voor ongevallen hierdoor ontstaan.**

Elektrische veiligheid

- De aansluitkabel moet volgens IEC 60245 (H 07 RN-F) zijn, met een draad doorsnede van minstens:
⇒ 2,5 mm² bij een kabellengte tot max. 10 m.
- Gebruik nooit aansluitleidingen die langer dan 10 m zijn. Langere aansluitleidingen veroorzaken een daling van de spanning. De motor bereikt zijn maximum vermogen niet meer, de functie van de machine wordt gereduceerd.
- Stekker en aansluitdozen aan aansluitleidingen moeten uit rubber, zacht PVC of een ander thermoplastisch materiaal van dezelfde mechanische vastheid zijn of met dit materiaal zijn gecoat.
- De steekvoorziening van de aansluitleiding moet tegen spatwater beveiligd zijn.
- Let er bij het leggen van de aansluitkabel erop dat deze niet bekneld raakt, geknikt wordt en de steekverbinding niet nat wordt.
- Wikkel bij gebruik van een kabeltrommel de kabel geheel af.
- Gebruik de kabel niet voor doeleinden, waarvoor hij niet bestemd is. Bescherm de kabel tegen hitte, olie of scherpe randen. De stekker niet met de kabel uit het stopcontact trekken.
- Controleer de verlengkabel regelmatig op beschadigingen en vervang hem als hij beschadigd is.
- Gebruik geen defecte aansluitkabels.
- Gebruik buiten alleen hiervoor toegestane en dienovereenkomstig gekenmerkte verlengkabels.
- Maak geen gebruik van provisorische elektrische aansluitingen.
- Veiligheidsvoorzieningen nooit overbruggen of buiten werking stellen.

⚠ **Elektrische aansluitingen of reparaties aan elektrische onderdelen van de machine mogen alleen door een erkend bedrijf of een van onze reparatiewerkplaatsen worden uitgevoerd. De plaatselijke voorschriften moeten opgevolgd worden.**

1 8 Toestelbeschrijving / Reserveonderdelen

➔ Neem alstublieft het ingesloten montage- en bedienblad ter hand.

Positie	Bestel.-nr.	Benaming
1	×	Voorgemonteerd toestel
2	×	Bedieningsarm rechts
2A	359809	Bedieningsarmbescherming rechts
2B	359818	Bedieningsarm
3	×	Bedieningsarm links
3A	359810	Bedieningsarmbescherming links
3B	359818	Bedieningsarm
4	359811	Spanklauwen
6	359812	Beschermbeugel rechts
7	359813	Beschermbeugel links
8	×	Tafel met aflegvlak
8A	359814	Tafelplaat
8B	359816	Aflegtafel rechts
8C	359817	Aflegtafel links
9	359827	Wiel
10	×	Zak schroeven
11	×	Gebruiksaanwijzing
12	×	Montage- en bedienblad
13	×	Garantieverklaring
14	×	Handgreep
15	×	Splijtmes
16	359819	Kloofzuil
17	359821	Slaginstelstang
18	359829	In-/uitschakelaar
19	359828	Motor
20	359835	Olietanksluiting met oliepeilstok
21	359566	Olieaftapschroef
22	359826	Wielas
23	359836	Hydraulische klep (zonder afb.)
24	400142	Hydraulische olie (1 liter)
25	359807	Veiligheidssticker

Montage

⚠ Sluit de brandhoutsplijter pas nadat de montage volledig voltooid werd op het elektriciteitsnet aan.

Monteer de wielen, de tafel en de bedieningsarmen zoals getoond op de afbeeldingen 2 – 6 in het montage- en bedieningsblad.

⚠ Controleer na de montage, of alle schroeven goed vastgedraaid zijn.

Plaatsen

⚠ 10 De machine moet stabiel op een vaste en vlakke ondergrond (b.v. betonvloer) worden geplaatst. Om de stabiliteit te waarborgen, is het noodzakelijk de machine met twee pluggen en schroeven (ten minste M10 x 80) aan de vloer vast te schroeven.

Let er op, dat de werkplek de volgende voorwaarden vervult:

- Slipvrij
- Vlak
- Vrij van struikel gevaar
- Met goede lichtomstandigheden

⚠ Gebruik de machine niet in de buurt van aardgas, benzinegoten of andere licht ontvlambare materialen.

Ingebruikname

- Overtuigt u zich er van, dat het toestel compleet en volgens voorschrift is gemonteerd.
- Controleer voor elk gebruik:
 - de aansluitkabels op beschadiging
 - ⚠ **Gebruik geen defecte aansluitkabels.**
 - de machine op eventuele beschadigingen (zie veiligheidsinstructies)
 - of alle schroeven goed zijn vastgedraaid.
 - het hydraulisch systeem op lekkages
 - Hydraulische slangen en slangverbindingen
 - Uitschakelvoorzieningen
 - het oliepeil

Ontluchten

15 Ontlucht de hydraulische installatie, voor u de brandhoutklier in gebruik neemt.

- Maak de olietanksluiting (20) enkele omdraaiingen los, opdat lucht uit de olietank kan ontwijken.
- Laat de olietanksluiting tijdens de werking geopend.
- Alvorens u de brandhoutsplijter beweegt, sluit de olietanksluiting weer omdat anders olie uitloopt.
- ⓘ Wanneer de hydraulische installatie niet wordt ontlucht, beschadigt de ingesloten lucht de dichtingen en veroorzaakt een duurzame beschadiging aan de brandhoutklier.

Aansluiting op het net

- Vergelijk de netspanning met de spanning die op het type plaatje is aangegeven. Sluit de machine volgens de voorschriften en op een geaard stopcontact aan.
- Gebruik een verlengkabel met voldoende diameter
- Sluit de machine aan via een Fi-veiligheidsschakelaar (differentiaaluitschakelaar) met 30 mA.

ⓘ **Beveiliging: 16 A traag** 

Inschakelen

Druk op de groene knop.

Uitschakelen

Druk op de rode knop.

 **Controleer voor elk gebruik de functie van de uitschakelinrichting (door in- en uitschakelen).**

Gebruik geen toestel, waarbij zich de schakelaar niet laat in- en uitschakelen. Beschadigde schakelaars moeten onmiddellijk worden gerepareerd of vervangen door de klantenservice.

Beveiliging tegen opnieuw aanlopen bij het uitvallen van de stroom (nulspanningsinitiator)

 Bij spanningsuitval schakelt het apparaat automatisch uit. Druk op de groene knop om het apparaat weer in te schakelen.

Hydraulisch systeem

 **Controleer voor elk gebruik de hydraulische leidingen en slangen.**

- Gebruik de machine nooit, wanneer een gevaar door hydraulische vloeistof bestaat.
- Zorg ervoor dat de machine en de werkplek zuiver zijn en er geen olievlekken aanwezig zijn.
Gevaar voor uitglijden en brand!
- Controleer regelmatig, of voldoende hydraulische olie in het reservoir is (zie onderhoud en verzorging).

Werken met de brandhoutsplijter

Wat kan ik splijten?

Maten van de te splijten stammen

Lengte van het hout:

Diameter van het hout:

De diameter van het hout is een aanbevolen richtwaarde, omdat:

- dun hout kan moeilijk te splijten zijn, wanneer het knoestgaten bevat of de vezels te sterk zijn.

Splijt geen groene stammen. Droge, opgeslagen stammen kunnen veel beter worden gespleten en veroorzaken niet zo vaak een vast vreten dan groen (nat) hout.

 **Hardhouten vertonen de neiging tot uiteenbarsten: wees vandaar bijzonder voorzichtig!**

Let erop, dat hout met vele takken kan openbarsten. Maak in geen geval gebruik van hout, waarvan de takken niet zijn verwijderd.

Bijzondere instructies voor het splijten:

Vorbereidingen:

 **11** Breng het te splijten hout op de te verwerken afmetingen en zorg ervoor dat de zaagsneden recht zijn. Schuin afgesneden hout kan bij het splijten wegglijden.

Legen het hout zodanig klaar aan de houtsplijter, dat er geen gevaar voor u bestaat (struikelgevaar).

 **12** Controleer vóór het splijten, of de splijtzuil voldoende is gevet, opdat deze zonder problemen kan in- en uitschuiven.

Bediening

Tweehandige werking

 **De houtsplijter is slechts voor het bedrijf door één persoon bestemd. De houtsplijter nooit met twee of meerdere personen bedienen.**

 **Blokkeer in geen geval de bedieningsgreep (spanklauwen).**

1. Druk op de groene knop. Wacht een paar seconden, zodat de motor zijn eindtoerental bereikt en de druk in de hydraulische pomp wordt opgebouwd.

 De houtsplijter bij temperaturen onder -5°C ten minste 15 min. stationair laten draaien, zodat de olie kan opwarmen.

2. Druk beide bedieningshendels gelijktijdig naar onder.

➔ Het splijtmes gaat omlaag en de stam wordt gespleten.

3. Laat beide bedieningsgrepen los, het splijtmes keert weer terug in zijn uitgangspositie.

 Laat u slechts één van de bedieningsgrepen los, dan blijft het splijtmes staan.

 **Controleer voor ieder gebruik of de bedieningshendels correct functioneren.**

Verstelling van de slaghoogte

Bij kortere stukken hout kunt u het vermogen vergroten door de terugloop van het kloofmes te verkorten.

1. Zet de stam op de splijttafel en breng het splijtmes ca. 2 cm dicht bij de stam door het naar beneden drukken van de beide bedieningsgrepen.

2. Laat één bedieningsgreep los, zodat het splijtmes in die positie blijft staan.

3. Het apparaat uitschakelen en de stekker uit het stopcontact trekken.

4. Laat de tweede bedieningsgreep los.

5.  **13** Draai de vastzetbout (A) los. Trek de instelstang (13) naar buiten tot tegen de aanslag en zet vervolgens de vastzetbout (A) weer stevig vast.

Hout splijten:

1. Plaats hiervoor de te splijten stam verticaal op de tafel.

 Let erop, dat de stam recht op de tafel staat. Splijt de stam nooit liggend of dwars.

- i** Bewerk het te splijten materiaal uitsluitend in de vezelrichting. Het kan tot beschadigingen aan de machine komen, wanneer u het splijtgoed tegen de vezelrichting splijt.
2. **14** Zet de stam met de spanklauwen vast. Om de stam veilig en stabiel te kunnen splijten, moet hij zich in het midden tussen de spanklauwen bevinden.

i Let erop, dat de spanklauwen in overeenstemming met de doorsnede van de stam zijn ingesteld. Bij kleinere doorsneden moeten ze naar binnen worden gesteld.

⚠ **Verwijder gespleten hout uit uw direct werkgebied. Hierdoor reduceert u ongelukken.**

- Splijt nooit twee stammen in één werkcyclus.
- Nooit hout tijdens het werkproces bijleggen of vervangen.

i Nooit door het in stand houden van de druk gedurende meerdere seconden een splijten van een stam proberen te dwingen. Dit kan leiden tot beschadigingen aan de machine. Plaats de stam nogmaals op de tafel en herhaal de splijtprocedure of leg de stam weg.

Hoe wordt een vastgeklemd stam losgemaakt?

Het risico bestaat dat knoestig materiaal bij het splijten vastklemt.

1. Het apparaat uitschakelen en de stekker uit het stopcontact trekken.
2. Verwijder vastgeklemd stam niet met uw handen.
3. De vastgeklemd stam voorzichtig met een breekijzer heen- en weerbewegen, opdat zich de stam kan losmaken. Splijtzuil niet beschadigen!

⚠ **In geen geval met een hamer op de vastgeklemd stam slaan.**

⚠ **Een vastgeklemd stam ook niet loszagen.**

⚠ **Vraag geen tweede persoon om hulp.**

Einde van het werk:

- Zet het splijtmes in de onderste positie (ingeschoven toestand).
- Laat één bedieningsgreep los.
- schakel de machine uit en neem de stekker uit het stopcontact.
- Onderhouds- en verzorgingsinstructies in acht nemen.

Onderhoud en verzorging



Voor aanvang van iedere onderhouds- en reinigingsbeurt:

- Toestel uitschakelen
- netstekker uit het stopcontact nemen!

Noodzakelijke reparaties of onderhoudswerkzaamheden dienen vóór gebruik van de accu te worden uitgevoerd.

De in het kader van onderhoud of reiniging verwijderde veiligheidsvoorzieningen moeten absoluut weer correct aangebracht en gecontroleerd worden.

Slechts originele onderdelen toepassen. Andere onderdelen kunnen tot onvoorspelbare beschadigingen en verwondingen leiden.

Let erop, werktuig en schroefsleutels na onderhouds- of reparatiewerkzaamheden weer te verwijderen.

⚠ **Draag veiligheidshandschoenen om letsels aan de handen te vermijden.**

i Neem het onderstaande in acht om de functionaliteit van de brandhoutsplijter te behouden:

- Reinig de machine grondig na het beëindigen van het werk.
- Verwijder harsresten.
- Oliepeil controleren c.q. olie wisselen.

▪ **Controleer het apparaat op blijkbare gebreken zoals**

- losse bevestigingen
- versleten of beschadigde onderdelen
- correct gemonteerde en onbeschadigde afdekkingen of veiligheidsvoorzieningen.
- controleer de hydraulische slangen en slangverbindingen regelmatig op lekkage en een correcte bevestiging.
- **12** vet de splijtzuil (16) regelmatig in of olie deze met een milieuvriendelijke sproei-olie in.

Splijtmes slijpen

i Het splijtmes na een langere gebruiksduur, bij een verminderde splijtcapaciteit of bij lichte vervorming van het lemmet afslijpen of met een fijne vijl weer scherp maken (bramen verwijderen).

Hoe controleer ik het oliepeil?

1. De splijtkolom moet in ingeschoven toestand staan.
2. **16** Schroef de oliepeilstok los.
3. Reinig de oliepeilstaaf en de oliedichting.
4. Schroef de oliepeilstok terug in de opening en draai hem vast.
5. Schroef de oliepeilstok weer los.
 - 17** Oliepeil moet tussen MIN en MAX liggen.
 - ☞ Vul bij een te laag oliepeil (MIN of weinige) gelijkwaardige olie bij.
6. Controleer de oliedichting. Deze dient bij beschadigingen te worden vervangen.
7. Schroef de peilstok terug in de opening en draai hem weer vast.

Wanneer hoef ik de olie te wisselen?

Eerste oliewisseling na 50 bedrijfsuren, daarna alle 500 bedrijfsuren.

⚠ **Er zijn twee personen vereist.**

🔧 **Olie wisselen:**

1. De splijtkolom moet in ingeschoven toestand staan.
2. **16** Schroef de oliepeilstok los.
3. Plaats een recipiënt, die minimum 3,5 liter olie kan opnemen onder de houtsplijter.
4. **16** Schroef de aftapstop (21) los, opdat de olie eruit kan lopen.

- i** Niet alle olie zal uitlopen, maar er zal een residu in het oliedraai achterblijven.
5. Pakking en aftapstop weer aanbrengen.
 6. **17** Vul de nieuwe hydraulische olie (Hoeveelheid zie 'Technische gegevens') met behulp van een zuivere trechter in de machine.
 - i** Vul de olie langzaam en niet in één keer bij.
 - Controleer tussendoor het oliepeil.**
 - ⚠ Vul in geen geval te veel olie bij.**
 7. Reinig de oliepeilstaaf en de oliedichting.
 8. Controleer de oliedichting. Deze dient bij beschadigingen te worden vervangen.
 9. Schroef de peilstok terug in de opening en draai hem weer vast.
 - i** Draai de peilstok een paar slagen los om de lucht uit de olietank te laten ontsnappen.
 10. Laat na een olieversing de kloofzuil enkele keren onbelast in- en uitschuiven.

Verwijder de oude olie volgens de voorschriften (verzamelpunt voor oude olie in uw buurt). Het is verboden, de oude olie in de grond af te laten of met afval te mengen.

Hydraulische olie

- i** Voor de hydraulische cilinder bevelen wij de volgende hydraulische oliesoorten aan:
- Shell Tellus T 22
 - Aral Vitam Gf 22
 - BP Energol HLP 22 → bestel-nr. 400142 (1 liter)
 - Mobil DTE 11
 - of gelijkwaardige olie

Gebruik geen andere oliesoorten. Het gebruik van andere oliesoorten beïnvloedt de functie van de brandhoutsplijter.

Transportinstructies

Vóór ieder transport:



- Slijtkolom inschuiven
- Toestel uitschakelen
- Olietanksluiting sluiten
- Netstekker uit het stopcontact nemen!
- Slijtgoed verwijderen

7 Voor het transporteren neemt u de handgreep (14) vast met één hand en kipt u de houtklover lichtjes naar u toe. In deze stand kan de splijter probleemloos worden getransporteerd.

- **9** Gebruik het speciale hijspunt (A) om het apparaat te transporteren met een kraan.
- Zeker het toestel tegen kantelen of wegglijden, wanneer u het met een kraan transporteert.
- Transporteer het toestel in de auto alleen in de kofferbak of in een aparte transportruimte.
 - 9** Bevestig daarbij de brandhoutsplijter aan de daarvoor voorziene punten met sjorbanden.

Opslag



Vóór iedere opslag

- Slijtkolom inschuiven
- Toestel uitschakelen
- Olietanksluiting sluiten
- Netstekker uit het stopcontact nemen!

Bewaar niet gebruikte toestellen aan een droge, afgesloten ruimte die tegen vorst is beveiligd en buiten de reikwijdte van kinderen en onbevoegde personen.

Let voor een langer opslag op het volgende, om de levensduur van de machine te verlengen en een eenvoudig en soepel bedienen te waarborgen:

- De machine grondig reinigen.
- controleer het toestel op beschadigde of versleten componenten. controleer het toestel op beschadigde of versleten componenten.

Garantie

Houdt u alstublieft rekening met de ingesloten garantieverklaring.

Mogelijke storingen











Voor het verhelpen van iedere storing

- Toestel uitschakelen
- Netstekker uit het stopcontact nemen!

Probleem	Mogelijke oorzaak	Oplossing
Stam wordt niet gespleten (te weinig splijtvermogen)	<ul style="list-style-type: none"> ⇒ Stam is niet correct gepositioneerd ⇒ Stam overschrijdt de toegelaten afmetingen of het hout is te hard voor het vermogen van de machine ⇒ Splijtwig splijt niet ⇒ Olielek ⇒ Hydraulische druk te laag ⇒ Verkeerde aansluitleiding (langer dan 10 m of te kleine aderdiameter) 	<ul style="list-style-type: none"> ⇒ Positioneer de stam opnieuw ⇒ Stam op de toegelaten afmetingen zagen ⇒ Splijtwig scherpener, op bramen en inkervingen controleren ⇒ Leg een stuk karton onder de houtspijter om het lek te vinden. Om het probleem op te lossen neemt u contact op met de fabrikant. ⇒ Oliepeil controleren; indien noodzakelijk olie bijvullen. Probleem kan niet worden opgelost, gelieve contact op te nemen met de fabrikant. ⇒ Correcte aansluitleiding gebruiken
Splijtkolom schuift schommelend of met veel trillingen in	<ul style="list-style-type: none"> ⇒ Lucht in de kringloop ⇒ Splijtzuil niet voldoende ingevet resp. ingeolied 	<ul style="list-style-type: none"> ⇒ Oliereservoir openen ⇒ Oliepeil controleren; indien noodzakelijk olie bijvullen. ⇒ Splijtzuil invetten of met een milieuvriendelijke sproeiolie inolien Probleem kan niet worden opgelost, gelieve contact op te nemen met de fabrikant.
Splijtkolom schuift niet naar binnen	<ul style="list-style-type: none"> ⇒ Hydraulische pomp defect 	<ul style="list-style-type: none"> ⇒ Om het probleem op te lossen neemt u contact op met de fabrikant.
Motor start niet	<ul style="list-style-type: none"> ⇒ Netspanning ontbreekt ⇒ Aansluitkabel defect ⇒ Elektromotor defect 	<ul style="list-style-type: none"> ⇒ Zekering controleren ⇒ Aansluitkabel vervangen c.q. door een elektricien laten controleren ⇒ Om het probleem op te lossen neemt u contact op met de fabrikant.

Bij verdere storingen of vragen richt u zich alstublieft aan uw lokale leverancier.

Technische gegevens

Type / Model		ASP 6 L-2
Bouwjaar		zie laatste pagina
Splijtkracht		60 kN (6 t)
Hydraulische druk		21,6 Mpa (216 bar)
Voorloopsnelheid		ca. 0,04 m/sek. (3,6 cm/sek)
Terugloopsnelheid		ca. 0,17 m/sek. (16,5 cm/sek)
Lengte van het hout:		100 - 550 mm
Diameter van het hout:		80 - 300 mm
Splijtlengte		495 mm
Hydraulische olie (max.)		3,5 Liter
Hydraulische olie (olie vervangen)		over 1,5 - 2,5 Liter
Vermogen van de elektromotor		$P_1 = 3000 \text{ W}$ S6 40 %
Aansluiting, Kortsluitstroom		230V~ 50 Hz, 1 kA
Geluidsdrukpegel L_{PA} (vrijloop)		78,8 dB (A)
Geluidsdrukpegel L_{PA} (Beladen loop)		89,8 dB (A)
Afmetingen		lengte 840 x breedte 915 x hoogte 1495 mm
Gewicht		98,2 kg

Schakelschema

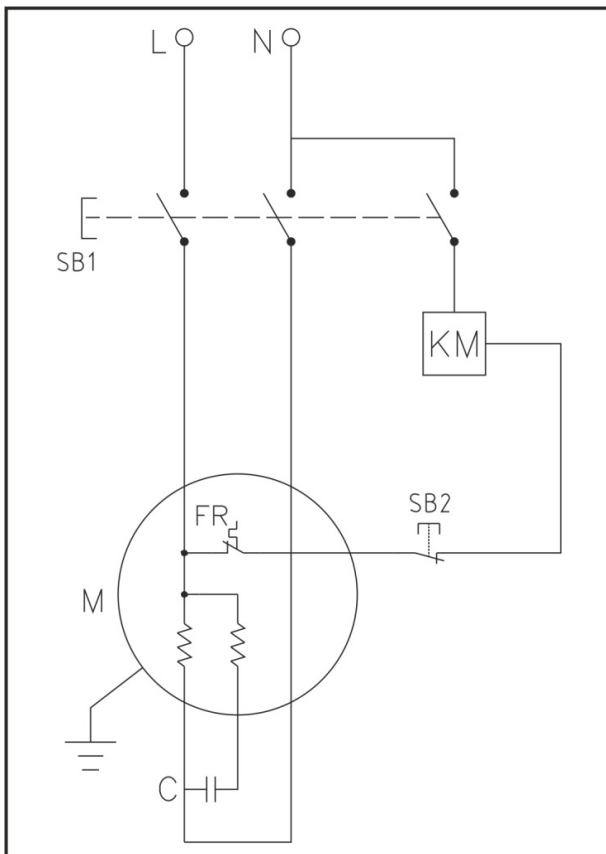

Hydraulicaschema

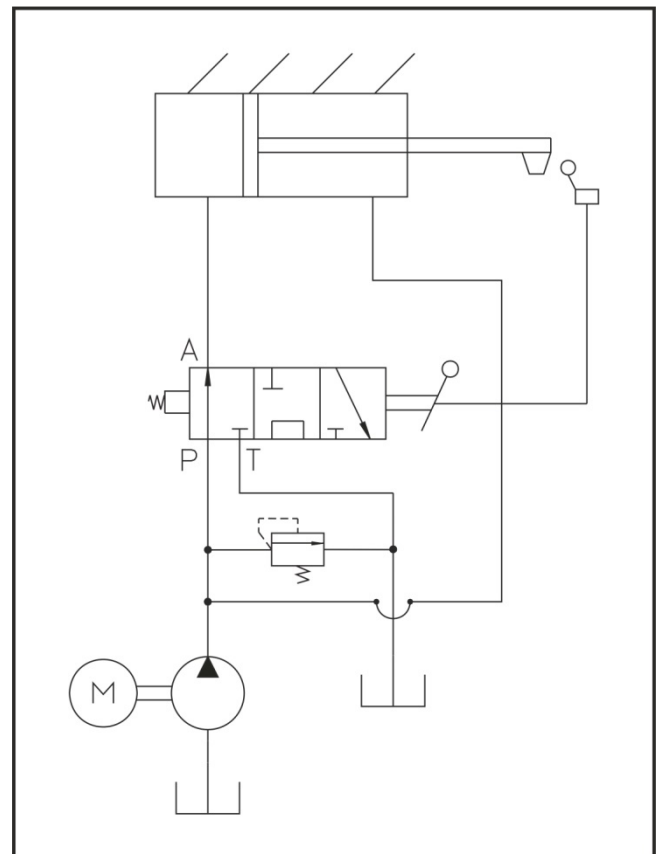

Technische wijzigingen voorbehouden!



Zanim nie przeczytają Państwo niniejszej Instrukcji obsługi, nie przyjmą do wiadomości i przestrzegania zawartych w niej wskazówek oraz nie zmontują urządzenia w opisany poniżej sposób, nie wolno uruchomić urządzenia.

Niniejszą instrukcję należy przechować dla późniejszego wykorzystania.

Spis treści

Zakres dostawy	117
Symbole na urządzeniu / instrukcji obsługi	117/118
Zastosowanie zgodnie z przeznaczeniem	118
Pozostałe zagrożenia	118
Wskazówki dotyczące bezpieczeństwa	119
Opis urządzenia / Części zamienne	121
Montaż	121
Ustawienie	121
Rozruch	121
Prace wykonywane łuparką do drewna opałowego	122
Konserwacja i pielęgnacja	123
Wskazówki transportowe	124
Przechowywanie	124
Gwarancja	124
Możliwe awarie	125
Dane techniczne	126
Schemat	126
Schemat hydrauliczny	126
Deklaracja zgodności UE	164

1 Zakres dostawy

📖 Proszę sprawdzić po wypakowaniu zawartość opakowania pod kątem

- ▶ kompletności
- ▶ ew. szkody transportowe

1	Wstępnie zmontowane urządzenie	8	Stół z półką na rozłupywane drewno
2	Ramię obsługowe, prawe	9	Koła
3	Ramię obsługowe, lewe	10	Worek na śruby
4	Łapa zaciskowa	11	Instrukcja obsługi
6	Pałak ochronny prawy	12	Instrukcja montażu i obsługi
7	Pałak ochronny lewy	13	Deklaracja gwarancyjna

Należy odwrotnie poinformować dystrybutora, dostawcę bądź producenta o zastrzeżeniach. Późniejsze reklamacje nie będą uwzględniane.

Symbole na urządzeniu



Przed uruchomieniem urządzenia należy dokładnie przeczytać instrukcję obsługi i stosować się do zamieszczonych w niej wskazówek.



Nosić ochronę słuchu.

W celu ochrony oczu przed skażeniami przez wióry i drzazgi należy stosować okulary ochronne.



W celu ochrony stóp przed uderzeniami przez spadające pnie należy podczas prowadzenia robót nosić obuwie ochronne.



W celu chony dłoni przed skażeniami przez wióry i drzazgi należy stosować rękawice ochronne.



Nie pozostawiać na deszczu. Chronić przed wilgocią.



Zabrania się demontowania lub stosowania jakichkolwiek zmian w zakresie urządzeń ochronnych i zabezpieczających.



Eksplatacja tylko przez jedną osobę! Ze strefy, w której występuje zagrożenie należy usunąć osoby postronne oraz zwierzęta domowe i robocze (minimalna odległość 5 m).



Zagrożenie przecięcia i zakleszczenia, nigdy nie dotykać obszarów niebezpiecznych, gdy nóż rozłupujący jest w ruchu.



Na stanowisku pracy należy utrzymywać porządek! Następstwem nieporządku mogą być wypadki.



Ostrożnie! Ruchome części maszyn!

Zawsze obserwuj ze szczególną uwagą ruchy noża.



Zakleszczony pieni nie należy usuwać rękami.



Uwaga!

Przed rozpoczęciem wykonywania napraw, czynności obsługowo-konserwacyjnych oraz czyszczenia urządzenia należy wyłączyć silnik i wyjąć wtyczkę z gniazda zasilania sieciowego.

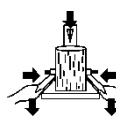

Podczas rozkroju element trzymać za pomocą łap.



Przepracowany olej należy zagospodarować zgodnie z obowiązującymi przepisami (lokalna składnica przepracowanego oleju). Zabrania się spuszczenia przepracowanego oleju do podłoża lub mieszania go z innymi odpadkami.

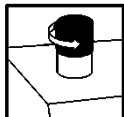

Przed uruchomieniem łuparki do drewna należy odpowietrzyć instalację hydrauliczną. (patrz „Włączenie urządzenia”)



Punkt podnoszenia



Punkt mocowania



Produkt spełnia wymagania stosownych dyrektyw europejskich.



Urządzenie elektryczne nie nadają się do wyrzucania z odpadami domowymi.

Urządzenia, akcesoria i opakowania należy poddawać ekologicznemu recyklingowi.

Zgodnie z dyrektywą europejską 2012/19/UE w sprawie urządzeń elektrycznych i niesprawne urządzenia należy gromadzić oddzielnie i poddawać utylizacji zgodnie z zasadami ochrony środowiska.

Symbole w instrukcji obsługi



Zagrażające niebezpieczeństwo lub niebezpieczna sytuacja. Nieprzestrzeganie niniejszych wskazówek może prowadzić w następstwie do odniesienia obrażeń lub wystąpienia szkód rzeczowych.



Ważne wskazówki dotyczące prawidłowej obsługi. Nieprzestrzeganie niniejszych wskazówek może prowadzić do zakłóceń w pracy urządzenia.



Wskazówki dla użytkownika. Wskazówki te pomagają w optymalnym wykorzystaniu wszystkich funkcji urządzenia.



Montaż, obsługa i konserwacja. Tutaj następuje dokładne objaśnienie czynności, które należy wykonać.



Jeśli w tekście znajdują się odniesienia do nr rysunków, należy skorzystać z niniejszej instrukcji montażu i obsługi.



Zastosowanie zgodnie z przeznaczeniem

- Łuparkę do drewna opałowego należy stosować wyłącznie do rozszczepiania drewna.
- Łuparkę do drewna można stosować do użytku prywatnego przy pracach domowych i hobbystycznych.
- Do obróbki w łuparce nadaje się wyłącznie prosto przycięte drewno.
- Z drewna, które ma być rozszczepiane należy bezwzględnie usunąć przedmioty metalowe (gwoździe, drut itp.).
- Do eksploatacji zgodnej z przeznaczeniem zalicza się także dotrzymanie podanych przez producenta warunków eksploatacji, konserwacji i napraw, jak również stosowanie się

do umieszczonych w instrukcji obsługi wskazówek bezpieczeństwa.

- Przestrzegać obowiązujących i relewantnych dla eksploatacji maszyny przepisów BHP, jak również innych ogólnie uznanych reguł higieny i bezpieczeństwa pracy.
- Każdy inny przypadek użytkowania maszyny, niż podany w instrukcji obsługi, uważa się za niezgodny z przeznaczeniem. Za szkody powstałe w wyniku niezgodnego z przeznaczeniem użytkowania producent nie odpowiada: związane z tym ryzyko ponosi wyłącznie użytkownik.
- W razie samowolnych zmian w urządzeniu producent nie ponosi odpowiedzialności za powstałe szkody.
- Urządzenie mogą uzbierać, stosować i konserwować tylko osoby, które je znają i są pouczone o zagrożeniach. Wykonywanie prac naprawczych wolno powierzać tylko nam lub wyznaczonym przez nas punktom serwisowym.

Pozostałe zagrożenia

⚠ Również w przypadku zastosowania zgodnie z przeznaczeniem pomimo przestrzegania wszystkich obowiązujących przepisów bezpieczeństwa, ze względu na specyficzną konstrukcję mogą występować pozostałe zagrożenia:

Pozostałe zagrożenia można zminimalizować poprzez przestrzeganie rozdziałów „Wskazówki dotyczące bezpieczeństwa” i „Zastosowanie zgodnie z przeznaczeniem” oraz instrukcji obsługi.

Praca wykonywana w przemyślny sposób i z zachowaniem należytej ostrożności zmniejsza ryzyko odniesienia obrażeń przez inne osoby oraz ryzyko spowodowania szkód.

- Niebezpieczeństwo obrażeń ze strony odskakujących fragmentów drewna.
- Niebezpieczeństwo obrażeń stóp przez spadające rozłupywane drewno
- Niebezpieczeństwo obrażeń palców podczas uwalniania zablokowanego drewna.
- Ignorowanie lub lekceważenie środków bezpieczeństwa może prowadzić do odniesienia obrażeń przez obsługującego oraz uszkodzenia rzeczy.
- Nieuwaga, nie przestrzeganie zasad bezpieczeństwa i niewłaściwe stosowanie może spowodować zranienie dłoni lub palców ruchomym nożem rozłupującym.
- Zagrożenie ze strony prądu elektrycznego w przypadku stosowania nieprawidłowych elektrycznych przewodów połączeniowych.
- Dotknięcie przewodzących elementów w przypadku otwartych podzespołów elektrycznych.
- Niebezpieczeństwo pożaru i poślizgnięcia się w przypadku rozlania płynu hydraulicznego.
- Możliwość pogorszenia się słuchu w przypadku dłuższych prac bez odpowiedniego zabezpieczenia.

Ponadto pomimo podjętych środków ostrożności mogą wystąpić inne zagrożenia.

Wskazówki dotyczące bezpieczeństwa

W celu ochrony siebie samego i innych przed ewentualnymi obrażeniami, przed włączeniem niniejszego produktu należy przeczytać i stosować się do następujących wskazówek i przepisów o zapobieganiu wypadkom, opracowanych przez Wasze zrzeszenia branżowe lub do obowiązujących lokalnie w danym kraju regulacji dotyczących bezpieczeństwa.

- ❗ Należy przekazać niniejsze wskazówki dotyczące bezpieczeństwa wszystkim osobom, które użytkują maszynę.
- ❗ Niniejsze wskazówki dotyczące bezpieczeństwa należy starannie przechowywać.
- Operator łuparki do drewna musi posiadać odpowiednie do zakresu zastosowań przeszkolenie i znać zasady obsługi łuparki do drewna oraz wskazówki bezpieczeństwa.
- Przy pomocy niniejszej instrukcji należy zapoznać się z urządzeniem przed rozpoczęciem użytkowania.
- Nie należy stosować urządzenia do celów, do których nie jest ono przeznaczone (zob. „Stosowanie zgodne z przeznaczeniem” i „Praca łuparką do drewna opałowego”).
- Proszę pracować z rozważą. Zwracać uwagę na to, co się robi. Podczas pracy należy postępować z rozważą. Nie używać narzędzia w przypadku zmęczenia lub pod wpływem środków odurzających, alkoholu lub leków. Moment nieuwagi podczas używania urządzenia może doprowadzić do poważnych obrażeń.
- Urządzenia nie mają prawa obsługiwać dzieci i młodzież poniżej 18 lat oraz osoby niezapoznane z instrukcją.
- Nie używać urządzenia, jeśli w pobliżu przebywają osoby, zwłaszcza dzieci, albo zwierzęta domowe.
- Nie pozwól, aby inne osoby, w szczególności dzieci, dotykały narzędzia lub silnika.

Sprzęt ochrony indywidualnej

- **Nie wolno pracować bez odpowiedniego sprzętu ochronnego:**
 - nie nosić zbyt luźnej odzieży ani ozdób, ponieważ mogą się zaczepić o ruchome elementy urządzenia
 - długie włosy zakryć siatką
 - okulary i nauszники ochronne
 - wytrzymałe obuwie robocze z twardym noskiem (obuwie ochronne)
 - długie spodnie
 - rękawice robocze
 - środki pierwszej pomocy
 - ewent. telefon komórkowy

Bezpieczeństwo – Przed rozpoczęciem pracy

Przed uruchomieniem i regularnie podczas pracy należy sprawdzać. Należy stosować się do zaleceń podanych w odpowiednich punktach instrukcji eksploatacji:

- Czy urządzenie jest kompletnie i prawidłowo zamontowane?
- Czy urządzenie znajduje się w dobrym i bezpiecznym stanie?
- Czy uchwyty są czyste i suche?

- Upewnić się przed rozpoczęciem pracy, czy:
 - w obszarze roboczym nie znajdują się inne osoby, dzieci lub zwierzęta
 - jest zapewniona możliwość cofnięcia się bez przeszkód
 - jest zagwarantowana statyczna pozycja.
- Czy miejsce pracy jest wolne od przedmiotów, o które się można potknąć? Na stanowisku pracy należy utrzymywać porządek! Następstwem nieporządku mogą być wypadki. Wskutek potknięcia!
- Należy zwracać uwagę na warunki panujące w otoczeniu.
 - Nie należy pracować w warunkach złego oświetlenia (np. podczas mgły, deszczu, zamieci śnieżnej czy zmroku)
 - Nie pracować w złych warunkach pogodowych (np. deszcz, niebezpieczeństwo piorunów, zamieci śnieżnej).
 - Nie należy używać urządzenia w pobliżu palnych cieczy lub gazów. Zagrożenie pożarem
- Użytkownik jest odpowiedzialny za wypadki lub niebezpieczeństwa, które pojawią się względem innych osób lub ich własności.
- Przyjąć bezpieczną postawę i stale utrzymywać równowagę.
- Nie wolno zmieniać urządzenia lub jego części.

Bezpieczeństwo - obsługa

- Przyjąć pozycję do pracy, znajduje się ona w obszarze uchwytów obsługowych.
- Nigdy nie stawać na maszynie.
- Przed przerwą w pracy urządzenie wyłączyć, tak aby nie stanowiło dla nikogo zagrożenia. Zabezpieczyć urządzenie przed nieupoważnionym dostępem.

Wskazówki dotyczące bezpieczeństwa dla łuparki do drewna

- ⚠ Łuparka do drewna może być obsługiwana wyłącznie przez jedną osobę.
- Nigdy nie rozszczepiać wyrzynków, w których znajdują się gwoździe, drut czy inne przedmioty.
- Rozszczepione drewno i wióry stwarzają na stanowisku pracy nowe zagrożenia. Występuje zagrożenie potknięcia, poślizgnięcia lub upadku. Stanowisko pracy powinno być stale uporządkowane.
- Przy włączonej maszynie nie należy nigdy opierać dłoni na jej ruchomych podzespołach.
- Łupać tylko drewno, które odpowiada maks. możliwej do obróbki długości.

Bezpieczeństwo – Podczas pracy

- Nie pracować samotnie. Utrzymywać stałe kontakt głosowy lub wizualny z innymi osobami, aby w razie potrzeby mogły pospieszyć z pomocą.
- W razie zagrożenia natychmiast wyłączyć silnik.
- Nigdy nie zostawiać urządzenia bez nadzoru.
- W razie jakichkolwiek dolegliwości natychmiast zakończyć pracę (np. bóle głowy, nudności itp.). Występuje wtedy zwiększone niebezpieczeństwo wypadku!
- Maszyny nie przeciążaj! Praca w podanym zakresie wykorzystania mocy jest łatwiejsza i bezpieczniejsza.

- Podczas cięcia należy robić przerwy, tak by silnik mógł ostygnąć.

Postępowanie w sytuacjach awaryjnych

- Pierwsza pomoc powinna być dostosowana do rodzaju urazów. Jak najszybciej zapewnić fachową pomoc medyczną
- Poszkodowaną osobą zabezpieczyć przed dalszymi urazami i zapewnić jej spokój.

Ogólne wskazówki dotyczące bezpieczeństwa

- Należy stosować elektronarzędzia, akcesoria, itp. zgodnie z niniejszymi zaleceniami. Proszę uwzględnić równocześnie panujące warunki pracy i wykonywane czynności. Użytkowanie urządzenia do zastosowań innych, niż przewidziane, może prowadzić do niebezpiecznych sytuacji.
- Nie spryskiwać urządzenia wodą. (źródło niebezpieczeństwa – prąd elektryczny).
- Nie zostawiać urządzenia ani nie używać go w deszczu.
- Staranna pielęgnacja urządzenia:
 - Należy przestrzegać przepisów konserwacji.
 - Uchwyty utrzymywać w stanie suchym i nie zanieczyszczonym żywicą, olejem czy smarem.
- Sprawdzić maszynę, czy nie wykazuje ona ewentualnych uszkodzeń:
 - Przed dalszym użytkowaniem urządzenia należy starannie sprawdzić, czy urządzenia ochronne zostały w prawidłowy sposób zamontowane i czy spełniają swoją funkcję. Użytkować urządzenie tylko z kompletnymi i prawidłowo zamontowanymi urządzeniami ochronnymi i nie dokonywać przy maszynie żadnych zmian, które mogą mieć wpływ na zmniejszenie bezpieczeństwa.
 - Sprawdzić, czy części ruchome należycie funkcjonują, czy nie są blokowane oraz, czy jakieś części nie uległy uszkodzeniu. Dla zapewnienia prawidłowej eksploatacji urządzenia wszystkie jego części muszą zostać należycie zamontowane i muszą spełniać wszystkie stawiane wymagania.
 - Jeżeli niniejsza instrukcja nie stanowi inaczej, wszystkie uszkodzone urządzenia ochronne muszą zostać fachowo naprawione lub wymienione przez autoryzowany warsztat.
 - Uszkodzone lub nieczytelne etykiety bezpieczeństwa należy wymienić na nowe.
- Nie zostawiać narzędzi!
Przed każdym włączeniem sprawdzić, czy wszystkie narzędzia zostały usunięte.
- Nieużywane urządzenia przechowywać w suchym, zamkniętym pomieszczeniu poza zasięgiem dzieci.
- Proszę wyłączyć maszynę i wyjąć wtyczkę sieciową z gniazda.
 - Prace naprawcze
 - Prace związane z czyszczeniem i konserwacją
 - Usuwanie zakłóceń
 - Należy sprawdzić przewody przyłączeniowe, czy te nie są splecione lub uszkodzone
 - Transport i składowanie
 - Pozostawienie urządzenia (także na krótki okres czasu)

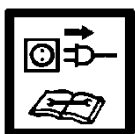

! Nie wykonywać żadnych dalszych napraw maszyny oprócz napraw opisanych w rozdziale “Konserwacja”, lecz zwrócić się bezpośrednio do producenta lub właściwego serwisu klienta.

! Naprawy innych podzespołów maszyny wykonuje producent lub jedna z jego stacji obsługi klienta.

! Stosować wyłącznie oryginalne części zamienne i akcesoria. Stosowanie innych części zamiennych i innego wyposażenia może sprzyjać zwiększeniu zagrożenia wypadkowego. Producent maszyny nie odpowiada za wynikające stąd szkody.

Bezpieczeństwo elektryczne

- Wykonanie przewodu zasilania sieciowego zgodnie z IEC 60245 (H 07 RN-F) o minimalnych przekrojach:
 - ⇒ 2,5 mm², przy długości przewodu do maks. 10 m
- Nie należy nigdy stosować przewodów zasilania o długości powyżej 10 m. Dłuższe przewody zasilające powodują spadek napięcia. Silnik nie osiąga swojej maksymalnej mocy i w konsekwencji zredukowaniu ulega sprawność funkcjonalna maszyn.
- Wtyczki i gniazda wtykowe przy kablach przyłączeniowych muszą być wykonane z gumy, miękkiego PCW lub innego materiału termoplastycznego tej samej mechanicznej trwałości lub powinny być powleczone tym materiałem.
- Gniazdo wtykowe dla kabla przyłączeniowego musi być chronione przed wodą rozpryskową.
- Przy układaniu przewodu zasilania sieciowego należy zwrócić uwagę na to, żeby nie został zgnieciony ani złamany oraz żeby połączenie wtykowe nie uległo zawilgoceniu.
- Podczas używania bębna do nawijania kabla, kabel należy w pełni rozwinąć.
- Należy chronić przewód zasilania przed wysokimi temperaturami, olejem i ostrymi krawędziami. Nie wyciągać wtyku z gniazda zasilania sieciowego ciągnąc za przewód. Podczas używania bębna do nawijania kabla kabel należy w pełni rozwinąć.
- Regularnie sprawdzać stan techniczny przewodu przedłużacza i wymienić go, jeżeli jest uszkodzony .
- Nie należy posługiwać się uszkodzonymi przewodami zasilającymi.
- Podczas pracy na otwartej przestrzeni należy stosować tylko dopuszczone i odpowiednio oznakowane przedłużacze.
- Nie należy posługiwać się prowizorycznymi przyłączami elektrycznymi.
- Nie należy nigdy stosować obejść urządzeń zabezpieczających, ani ich wyłączać.

! Przyłącze elektryczne lub naprawy podzespołów elektrycznych maszyny mogą być wykonywane wyłącznie przez koncesjonowanego elektrotechnika lub jedną z naszych stacji obsługi klienta. Należy przy tym stosować się do lokalnych przepisów dotyczących bezpieczeństwa.

1 8 Opis urządzenia / Części zamienne

➔ Należy korzystać z dołączonej instrukcji montażu i obsługi.

Poz.	Nr zamów.	Nazwa
1	×	Zmontowane urządzenie
2	×	Ramię obsługowe, prawe
2A	359809	Oslona ramienia obsługi prawa
2B	359818	Ramię obsługi
3	×	Ramię obsługowe, lewe
3A	359810	Oslona ramienia obsługi lewa
3B	359818	Ramię obsługi
4	359811	Łapa zaciskowa
6	359812	Pałak ochronny prawy
7	359813	Pałak ochronny lewy
8	×	Stół z półką na rozłupywane drewno
8A	359814	Płyta stołu
8B	359816	Półka stołu prawa
8C	359817	Półka stołu lewa
9	359827	Koło
10	×	Worek na śruby
11	×	Instrukcja obsługi
12	×	Instrukcja montażu i obsługi
13	×	Deklaracja gwarancyjna
14	×	Uchwyt
15	×	Nóż rozłupujący
16	359819	Kolumna rozłupująca
17	359821	Drażek do nastawiania wielkości skoku
18	359829	Włącznik/ wyłącznik
19	359828	Silnik
20	359835	Korek zbiornika oleju z prętem do pomiaru poziomu oleju
21	359566	Korek spustowy
22	359826	Oś koła
23	359836	Zawór hydrauliczny (bez ilustr..)
24	400142	Olej hydrauliczny (1 l)
25	359807	Naklejka bezpieczeństwa

Montaż

! Łuparkę do drewna podłączyć do sieci zasilającej dopiero po kompletnym zmontowaniu!

Zamontować koła, stół oraz ramiona obsługi jak przedstawiono na ilustracjach 2 – 6 w instrukcji montażu i obsługi.

! Po zakończeniu montażu należy się upewnić, że wszystkie śruby są mocno dokręcone.

Ustawienie

! **10** Maszyna musi być ustawiona pewnie na stabilnym i równym podłożu (np. na betonowej posadzce). Aby zapewnić stabilność należy

przykręcić maszynę do podłoża za pomocą dwóch kołek i śrub (o wymiarach co najmniej M10 x 80).

Należy zwrócić uwagę, żeby stanowisko pracy spełniało następujące wymagania:

- posadzka jest odporna na poślizg
- posadzka jest równa
- nie ma przeszkód umożliwiających potknięcie
- zapewnione jest odpowiednie oświetlenie



Nie należy eksploatować maszyny w pobliżu gazu ziemnego, benzyny oraz innych materiałów łatwopalnych.

Rozruch

- Upewnić się, czy urządzenie jest kompletne oraz czy jest prawidłowo zmontowane.
 - Przed każdym użyciem:
 - czy przewody zasilania energią nie wykazują uszkodzeń (pęknięć, przecięć itp.),
- !** **Nie należy używać uszkodzonych przewodów.**
- czy nie występują inne uszkodzenia (patrz – „Bezpieczeństwo“)
 - czy wszystkie śruby zostały prawidłowo dokręcone.
 - szczelność układu hydraulicznego
 - węże hydrauliczne i połączeniowe
 - urządzenia wyłączające
 - poziom oleju

Odpowietrzanie

15 Przed uruchomieniem łuparki do drewna należy odpowietrzyć instalację hydrauliczną.

- Odkręcić na kilka obrotów korek zbiornika oleju, aby powietrze mogło ujść ze zbiornika oleju.
- Podczas pracy korek zbiornika oleju pozostawić otwarty.
- Zanim przesuniemy łuparkę, należy ponownie zakręcić korek zbiornika oleju, aby nie wyciekał olej.

i Odpowietrzenie instalacji hydraulicznej przed rozpoczęciem pracy jest konieczne, gdyż w przeciwnym razie zamknięte w układzie powietrze może spowodować uszkodzenie uszczelek i trwałe uszkodzenie łuparki do drewna.

Przyłącze sieciowe

- Należy porównać wartość napięcia znamionowego podaną na tabliczce urządzenia z wartością napięcia sieciowego i podłączyć urządzenie do przepisowego gniazda wtykowego.
- Stosować przedłużenia przewodów zasilania sieciowego o wystarczającym przekroju.
- Maszynę należy podłączyć poprzez wyłącznik ochronny Fi (wyłącznik ochronny różnicowy) 30 mA.

i **Bezpiecznik: 16 A bezwład**



Załączanie

Wciśnij zielony przycisk.

Wyłączenie

Wciśnij zielony przycisk.

⚠ Przed każdym uruchomieniem urządzenia sprawdzić funkcjonowanie wyłącznika (przez włączenie i wyłączenie). Nie używać urządzeń, których wyłączniki nie dają się włączyć lub wyłączyć. Uszkodzone wyłączniki muszą być niezwłocznie naprawione lub wymienione przez serwis.

i Zabezpieczenie przed samorozruchem w przypadku zaniku napięcia (z wyzwalaczem zanikowym)

Przy przerwie w dopływie prądu następuje automatyczne wyłączenie urządzenia. W celu ponownego uruchomienia urządzenia należy powtórnie nacisnąć zielony przycisk.

Układ hydrauliczny

⚠ Przed każdym użyciem sprawdzić przewody i węże hydrauliczne.

- Nigdy nie eksploatować maszyny, jeżeli zagraża niebezpieczeństwo ze strony cieczy hydraulicznej.
- Upewnić się, czy maszyna i jej otoczenie są czyste oraz wolne od plam oleju. Niebezpieczeństwo poślizgnięcia oraz zapłonu!
- Należy regularnie sprawdzać, czy w zbiorniku znajduje się wystarczająca ilość oleju hydraulicznego (patrz rozdział „Obsługa techniczna i konserwacja”)

Prace wykonywane łuparką do drewna opałowego

Co można rozszczepiać?

Wielkość wyrzynków przeznaczonych do rozszczepiania

długość wyrzynka: min. 100 – maks. 550 mm

średnica wyrzynka: min. 80 – maks. 300 mm

Średnica wyrzynka jest zalecaną wartością odnośną, ponieważ:

- drewno o mniejszej średnicy może być trudniejsze do rozszczepiania ze względu zawarte w nim sęki i grube włókna

Nie należy rozszczepiać zielonych wyrzynków. Wyschnięte i wysezonowane wyrzynki można łatwiej rozszczepiać i nie powodują tylu zacięć materiału w maszynie jak drewno zielone (wilgotne).

⚠ Twarde gatunki drewna mają skłonność do rozrywania się: Zachować zwiększoną ostrożność! Należy pamiętać, że drewno z sękami może pękać. Nie stosować w żadnym wypadku drewna, z którego nie usunięto sęków.

Szczególne wskazówki dotyczące rozszczepiania:

Przygotowania:

11 Przygotować drewno do rozłupywania o wymiarach obróbki i zwracać uwagę, aby drewno było prosto pocięte. Ukośnie obcięte drewno może obsunąć się podczas rozłupywania.

Położyć drewno przy łuparce tak, żeby nie stanowiło dla nikogo zagrożenia (niebezpieczeństwo potknięcia).

i **12** Sprawdzić przed łupaniem, czy kolumna łuparki jest nasmarowana, tak aby mogła bez problemów wsuwać się i wysuwać.

Obsługa

Obsługa urządzenia dwoma rękami

⚠ Łuparka do drewna jest przeznaczona tylko do eksploatacji przez jedną osobę. Łuparka do drewna nie może być obsługiwana przez dwie lub więcej osób.

⚠ Nigdy nie blokować uchwytów obsługowych (łap zaciskowych).

1. Wcisnąć zielony przycisk. Odczekać kilka sekund, aż silnik uzyska maksymalne obroty, a w pompie zostanie wytworzone prawidłowe ciśnienie.

i Przy temperaturze poniżej -5°C przed przystąpieniem do pracy rozgrzać łuparkę przez co najmniej 15 minut pracy na biegu jałowym, aby nagrzać olej.

2. Jednocześnie wcisnąć w dół obydwie uchwyty obsługowe.

➔ Nóż łupający przesuwają się w dół, rozłupując pień.

3. Zwolnić obydwie uchwyty obsługowe, nóż powraca do swojej pozycji wyjściowej.

i Jeżeli zwolni się tylko jeden uchwyt obsługowy, nóż pozostanie w zajmowanej pozycji.

⚠ Przed każdym użyciem proszę się upewnić, że uchwyty obsługi działają prawidłowo.

Regulacja wysokości

Przy krótszych elementach drewnianych wydajność pracy można zwiększyć przez skrócenie powrotu noża rozłupującego.

1. Ustawić pień na stole łuparki i sprowadzić nóż przez wciśnięcie w dół obu uchwytów obsługowych na wysokość 2 cm powyżej powierzchni pnia.

2. Zwolnić jeden uchwyt, aby nóż pozostał w zajmowanej pozycji.

3. Wyłączyć urządzenie i wyciągnąć wtyczkę z gniazdka

4. Zwolnić drugi uchwyt obsługowy.

5. **13** Poluzować śrubę ustalającą (A). Wykręcić drążek ustawiania skoku (13) do oporu i ponownie dokręcić śrubę ustalającą (A).

Rozszczepianie drewna:

1. Rozłupywany pień ułożyć pionowo na stole.
 - ⓘ Upewnić się, że pień stoi na stole prosto. Nie wolno rozłupywać pnia na leżąco lub poprzecznie.
 - ⓘ Łupany element obrabiać wyłącznie wzdłuż włókien. Może dojść do uszkodzeń maszyny w przypadku rozłupywania drewna poprzecznie do kierunku włókien.
2. **14** Pień trzymać łapami zaciskowymi. Aby można było bezpiecznie i stabilnie rozłupywać pień, musi się on znajdować na środku pomiędzy łapami mocującymi.
 - ⓘ Zwracać uwagę, aby łapy mocujące były ustawione odpowiednio do średnicy pnia. W przypadku małych średnic należy je ustawić do wewnątrz

⚠ Usunąć rozłupane drewno z bezpośredniego obszaru roboczego. Pozwoli to uniknąć wypadków przy pracy.

- Nigdy nie rozszczepiać dwóch wyrzynków jednocześnie.
- Nie należy nigdy podczas fazy pracy urządzenia dokładać lub zamieniać drewna.

ⓘ Nigdy nie kontynuować posuwu przez dłuższy czas (kilka sekund) w celu wymuszenia rozszczepienia wyrzynka. Może to doprowadzić do uszkodzenia maszyny. Pień umieścić ponownie na stole i powtórzyć czynność łupania lub odłożyć go na bok.

W jaki sposób miżna uwolnić wyrzynek zaciśnięty w maszynie?

Drewno sękatę może powodować zakleszczanie podczas łupania.

1. Wyłączyć urządzenie i wyciągnąć wtyczkę z gniazda sieciowego.
2. Zakleszczony pnień nie należy usuwać rękami.
3. Zakleszczony pień ostrożnie łomem poruszać w obie strony, aby go poluzować i wyjąć. Nie uszkodzić urządzenia.

⚠ Zakleszczonego pnia nigdy nie pobijać młotkiem.

⚠ Zakleszczonego pnia nigdy nie próbować uwolnić przez piłowanie.

⚠ Nie należy także prosić innej osoby o pomoc.

Zakończenie pracy:

- Sprowadzić nóż rozłupujący w górne położenie (pozycja wyjściowa).
- Zwolnić jeden uchwyt obsługowy.
- Wyłączyć urządzenie i wyciągnąć wtyczkę z gniazda.
- Przestrzegać przepisów dotyczących obsługi technicznej i konserwacji.

Konserwacja i pielęgnacja



Przed konserwacjami i czyszczeniem

- Wyłączyć urządzenie
- Wyciągnąć wtyczkę z gniazda!

Inne prace serwisowe, które nie są opisane w tym punkcie, mogą być wykonywane tylko przez serwisu klienta.

Zabezpieczenia zdjęte w celu wykonania prac serwisowych i czyszczenia muszą zostać z powrotem założone i sprawdzone.

Używać wyłącznie oryginalnych części zamiennych. Inne mogą być przyczyną nieprzewidywalnych szkód i niebezpieczeństw.

Po konserwacji lub naprawie pamiętać o usunięciu narzędzi i kluczy do śrub.

⚠ W celu uniknięcia obrażeń rąk należy nosić rękawice ochronne.

ⓘ W celu zachowania sprawności funkcjonalnej łuparki do drewna opałowego należy zwrócić uwagę na następujące zagadnienia:

- Po zakończeniu pracy należy dokładnie oczyścić maszynę.
- Usunąć pozostałości żywicy.
- Badać stan oleju lub wymienić olej.

▪ Należy sprawdzić urządzenie pod względem widocznych wad, takich jak

- Poluzowane mocowania
- Zużyte lub uszkodzone elementy
- Prawidłowo zamontowanych i nienaruszonych pokryw lun elementów zabezpieczających.
- Regularnie sprawdzaj szczelność i stan węży hydraulicznych.
- **12** Regularnie smarować kolumnę łuparki lub oliwić ją nieszkodliwym dla środowiska rozpylonym olejem.

Ostrzenie noża rozłupującego

ⓘ Po dłuższej eksploatacji i przy zmniejszeniu wydajności łuparki, oraz przy lekkim odkształceniu ostrza noża należy je przeszlifować lub naostrzyć drobnym pilnikiem (usunąć zadziory).

W jaki sposób sprawdzam stan oleju?







1. Kolumna łuparki musi znajdować się w pozycji schowanej.
2. **16** Odkręć bagnet do oleju.
3. Oczyść pręt pomiaru stanu oleju i uszczelkę olejową.
4. Wkręć bagnet z powrotem do otworu i dokręć go.
5. Ponownie odkręć bagnet do oleju.
 - 17** Poziom musi mieścić się pomiędzy znakami MIN i MAX.
 - ➔ W razie zbyt niskiego stanu (MIN lub mniej) dolać oleju takiej samej jakości.
6. Sprawdzić stan techniczny uszczelki olejowej. W przypadku uszkodzeń uszczelka musi zostać wymieniona.
7. Umieść bagnet z powrotem w otworze i mocno go przykręć.
 - ⓘ Kilkoma obrotami poluzuj bagnet, aby ze zbiornika na olej mogło się wydostawać powietrze.

Wkiedy należy wymienić olej?

Pierwszą wymianę oleju należy wykonać po upływie 50 godzin eksploatacyjnych, następnie po upływie każdych kolejnych 500 godzin eksploatacyjnych.

 **Potrzebne są dwie osoby.**

Wymiana:

1. Kolumna łuparki musi znajdować się w pozycji schowanej.
2.  Odkręć bagnet do oleju.
3. Ustawić pod klinem rozszczepiającym zbiornik, który będzie mógł pomieścić minimum 3,5 litry oleju.
4.  Odkręcić korek spustowy (21), aby mógł wyciekać olej.
 -  Olej nie wypłynie całkowicie, bo resztki pozostaną w obiegu olejowym.
5. Ponownie założyć uszczelkę i korek spustowy.
6.  Stosując czysty lejek, wlać do maszyny świeży olej hydrauliczny (Ilość patrz „Dane techniczne“).
 -  **Olej należy wlewać powoli i nie na raz**
 - Co jakiś czas należy sprawdzać poziom oleju.**
 -  **W żadnym wypadku nie wolno wlewać zbyt dużo oleju.**
7. Oczyścić pręt pomiaru stanu oleju i uszczelkę olejową.
8. Sprawdzić stan techniczny uszczelki olejowej. W przypadku uszkodzeń uszczelka musi zostać wymieniona.
9. Umieścić bagnet z powrotem w otworze i mocno go przykręcić.
 -  Kilkona obrotami poluzuj bagnet, aby ze zbiornika na olej mogło się wydostawać powietrze..
10. Po wymianie oleju wsunąć i wysunąć kilka razy kolumnę rozłupującą bez obciążenia.

Przepracowany olej należy zagospodarować zgodnie z obowiązującymi przepisami (lokalna składnica przepracowanego oleju). Zabrania się spuszczenia przepracowanego oleju do podłoża lub mieszania go z innymi odpadkami.

Olej hydrauliczny

-  Zaleca się stosowanie do siłownika następujących gatunków oleju hydraulicznego:
 - Shell Tellus T 22
 - Aral Vitam Gf 22
 - BP Energol HLP 22 → nr katalogowy 400142 (1 liter)
 - Mobil DTE 11
 - lub o równorzędnych właściwościach

Nie stosować żadnych innych gatunków oleju. Stosowanie innych gatunków oleju wywiera wpływ na sprawność funkcjonalną Łuparka do drewna.



Wskazówki transportowe

Przed transportem:



- Wsunąć kolumnę rozłupującą
- Wyłączyć urządzenie
- Zamknąć pokrywę zbiornika oleju
- Wyciągnąć wtyczkę z gniazdka!
- Usuwanie rozłupywanego drewna

 Do transportu chwycić uchwyt jedną ręką (14) i przechylić łuparkę do drewna lekko do siebie. W takiej pozycji łuparkę można bez problemu transportować.

-  Do transportowania za pomocą dźwigu należy wykorzystywać przeznaczony do tego punkt podnoszenia (A).
- Zabezpieczyć urządzenie przed przewróceniem lub obsunięciem, jeżeli jest ono transportowane za pomocą dźwigu.
- Transportować urządzenie w samochodzie tylko w bagażniku lub na oddzielnej powierzchni transportowej.
 -  Należy wówczas zabezpieczyć łuparkę do drewna w przeznaczonych do tego punktach za pomocą pasów do mocowania.

Przechowywanie

Przed każdym oddaniem do przechowywania:



- Wsunąć kolumnę rozłupującą
- Wyłączyć urządzenie
- Zamknąć pokrywę zbiornika oleju
- Wyciągnąć wtyczkę z gniazdka!

Nie używane urządzenia należy przechowywać w suchym, zamkniętym miejscu zabezpieczonym przed mrozem, poza zasięgiem dzieci i osób nieupoważnionych.

Aby zwiększyć trwałość urządzenia i zapewnić obsługę bez utrudnień, należy przed dłuższym składowaniem uwzględnić następujące wskazówki:

- Wykonywać gruntowne czyszczenia.
- sprawdzić urządzenie pod kątem uszkodzonych lub zużytych podzespołów

Gwarancja

Proszę przestrzegać załączonej deklaracji gwarancyjnej.

Możliwe awarie











Przed każdą naprawą

- Wyłączyć urządzenie
- wyciągnąć wtyczkę z gniazdka!

rodzaj zakłócenia	Możliwa przyczyna	Usuwanie
Wyrzynek nie zostaje rozszczepiony (zbyt mała siła rozszczepiania)	<ul style="list-style-type: none"> ⇒ Wyrzynek znajduje się w niewłaściwej pozycji. ⇒ Wymiary wyrzynka wykraczają poza dozwolone lub drewno jest zbyt twarde jak na możliwości maszyny. ⇒ Klin rozszczepiający nie rozszczepia. ⇒ Wyciek oleju. ⇒ Zbyt niskie ciśnienie w układzie hydraulicznym. ⇒ Niewłaściwy przewód przyłącza zasilania energią elektryczną (dłuższy niż 10 m lub o zbyt małym przekroju żył). 	<ul style="list-style-type: none"> ⇒ Ponownie umieścić wyrzynek w urządzeniu. ⇒ Skorygować wymiary wyrzynka do dozwolonych. ⇒ naostrzyć klin rozszczepiający, sprawdzić czy nie występuje grat lub wyszczerbienia ⇒ W celu umiejscowienia wycieku należy podłożyć pod łuparkę kawałek kartonu. W sprawie usunięcia wycieku należy nawiązać kontakt z producentem. ⇒ Sprawdzić stan oleju i jeżeli zachodzi potrzeba, uzupełnić. Jeżeli zakłócenia nie ustąpiło, to należy nawiązać kontakt z producentem. ⇒ Zastosować prawidłowy przewód przyłącza zasilania energią elektryczną
Kolumna rozłupująca porusza się kołysząc się lub silnie wibrując.	<ul style="list-style-type: none"> ⇒ Powietrze w układzie. ⇒ Kolumna rozłupująca niedostatecznie nasmarowana wzgl. naoliwiona. 	<ul style="list-style-type: none"> ⇒ Otworzyć zamknięcie zbiornika oleju ⇒ Sprawdzić stan oleju i jeżeli zachodzi potrzeba, uzupełnić. ⇒ Nasmarować kolumnę łuparki lub naoliwić ją nieszkodliwym dla środowiska rozpylnym olejem. Jeżeli zakłócenia nie ustąpiło, to należy nawiązać kontakt z producentem.
Kolumna rozłupująca nie daje się wprowadzić	<ul style="list-style-type: none"> ⇒ Niesprawna pompa hydrauliczna 	<ul style="list-style-type: none"> ⇒ W sprawie usunięcia wycieku należy nawiązać kontakt z producentem.
Silnik nie podejmuje pracy	<ul style="list-style-type: none"> ⇒ brak napięcia sieciowego ⇒ uszkodzony przewód zasilania sieciowego ⇒ Niesprawny silnik elektryczny. 	<ul style="list-style-type: none"> ⇒ sprawdzić zabezpieczenie ⇒ Wymienić przewód zasilania sieciowego, lub zlecić jego sprawdzenie elektrykowi ⇒ W sprawie usunięcia wycieku należy nawiązać kontakt z producentem.

W razie innych problemów lub dodatkowych pytań prosimy zwrócić się do najbliższego sprzedawcy naszych produktów.

Dane techniczne

Model / typ		ASP 6 L-2
Rok produkcji		patrz ostatnia strona
Siła rozszczepiania		60 kN (6 t)
Ciśnienie w układzie hydraulicznym		21,6 Mpa (216 bar)
Prędkość ruchu roboczego		ca. 0,04 m/sek. (3,6 cm/sek)
Prędkość ruchu powrotnego		ca. 0,17 m/sek. (16,5 cm/sek)
długość wyrzynka:		100 - 550 mm
średnica wyrzynka:		80 - 300 mm
Długość skoku rozszczepiania		495 mm
Olej hydrauliczny (maks.)		3,5 litra
Olej hydrauliczny (Wymiana oleju)		O.. 1,5 -2,5 litra
Moc silnika elektrycznego		$P_1 = 3000 \text{ W}$ S6 40 %
Przyłącze, Prąd zwarciovowy		230 V~ 50 Hz, 1 kA
Akustyczny poziom szumów L_{PA} (Praca jałowa)		78,8 dB (A)
Akustyczny poziom szumów L_{PA} (Praca pod obciążeniem)		89,8 dB (A)
Wymiary		długość 840 x szerokość 915 x wysokość 1495 mm
Waga		98,2 kg

Schemat połączeń

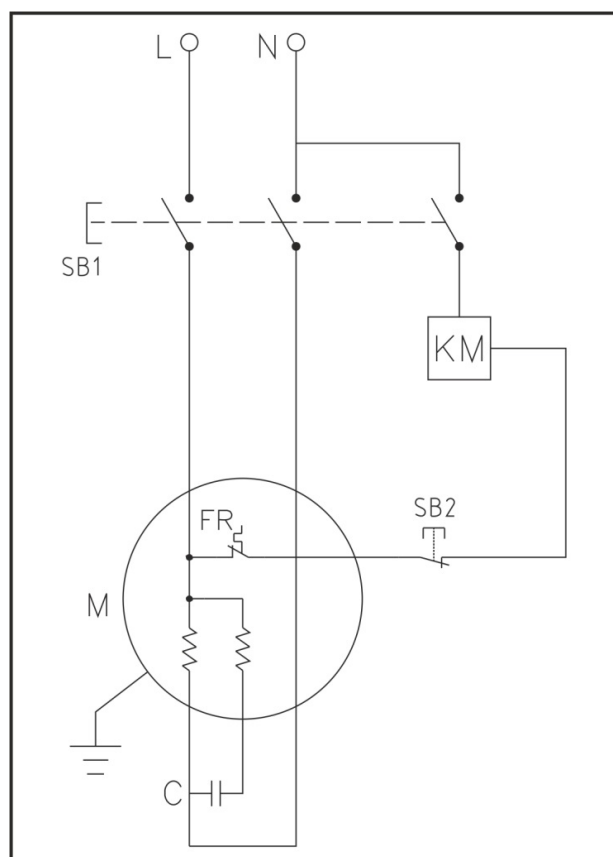

Schemat hydrauliczny

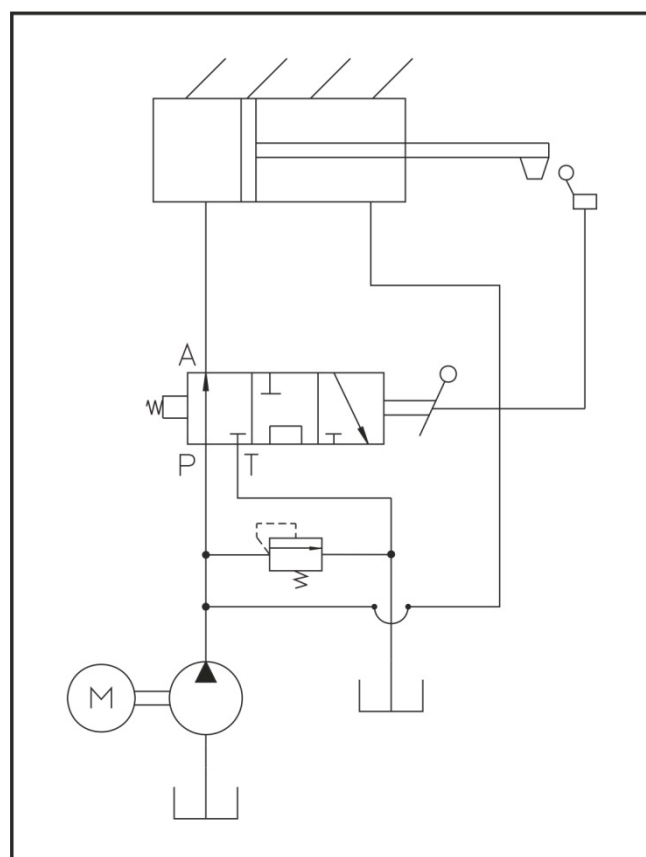

Zastrzega się wprowadzanie zmian technicznych!



Este interzisă punerea în funcțiune a mașinii înainte citirii acestor instrucțiuni de folosire, a respectării tuturor indicațiilor și a montării aparatului conform descrierii!

Păstrați instrucțiunile pentru utilizări viitoare.

Cuprins

Cuprinsul livrării	127
Simboluri aparat / Instrucțiuni de funcționare	127/128
Utilizarea conform domeniului de aplicație specificat	128
Alte riscuri	128
Indicații de siguranță	128
Descrierea utilajului/piese de schimb	131
Montare	131
Amplasarea	131
Punere în funcțiune	131
Lucrul cu mașina de despicat lemne	132
Întreținerea și îngrijirea	133
Instrucțiuni referitoare la transport	134
Depozitarea	134
Garanția	134
Defecțiuni posibile	135
Date tehnice	136
Schema circuitului electric	136
Schema hidraulice	136
Declarație de conformitate UE	164

1 Cuprinsul livrării

☞ Verificați după despachetare dacă conținutul cartonului

- ▶ este complet
- ▶ și dacă nu a fost deteriorat în timpul transportului

1	Unitate a aparatului premontată	8	Masă cu suport pentru lemn de despicat
2	Braț de deservire - dreapta	9	Roți
3	Braț de deservire - stânga	10	Pungă cu șuruburi
4	Gheară de strângere	11	Instrucțiuni de funcționare
6	Etrier de protecție dreapta	12	Fișă cu instrucțiuni de montare și utilizare
7	Etrier de protecție stânga	13	Declarație de garanție

Transmiteți reclamațiile imediat comerciantului, furnizorului, respectiv producătorului. Reclamațiile ulterioare nu se iau în considerare.

Simbolurile aparatului



Înainte punerii în funcțiune, citiți și respectați instrucțiunile de folosire și cele de siguranță.



Purtați protecție pentru auz. În timpul lucrului, purtați ochelari de protecție pentru a vă proteja ochii împotriva schijelor și șpanului.



În timpul lucrului, purtați încălțăminte de protecție pentru a proteja piciorul de buștenii care cad.



În timpul lucrului, purtați mănuși de protecție pentru a vă proteja mâinile împotriva schijelor și șpanului.



A nu se expune ploii. A se feri de umezeală.



Este interzisă îndepărtarea sau modificarea dispozitivelor de protecție și siguranță.



Se folosește doar de o singură persoană! Țineți persoanele neimplicate, dar și animalele în afara zonei de pericol (distanța minimă 5 m).



Pericol de tăiere și strivire; nu atingeți niciodată zonele periculoase când se mișcă pana de despicare.



Păstrați-vă locul de muncă în ordine! Dezordinea poate cauza accidente.



Atenție! Elemente ale mașinii în mișcare!

Atenție întotdeauna la mișcarea împingătorului de buștean.



Nu îndepărtați niciodată cu mâna un buștean blocat în pana de despicare.

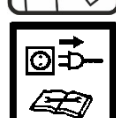

Atenție:

Înainte începerii lucrărilor de reparație, întreținere și curățire, trebuie oprit motorul și scos ștecărul din priză.

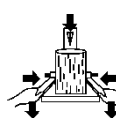

În timpul despicării, fixați bine piesa de prelucrat cu gheară de strângere.



Dispensați în mod reglementar uleiul vechi (punctul de colectare a uleiurilor uzate din zonă). Este interzisă scurgerea uleiului vechi în pământ sau amestecarea acestuia cu deșeurile.

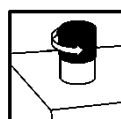

Aerisiți instalația hidraulică înainte punerii în funcțiune a mașinii de despicat lemne de foc. (vezi „Punerea în funcțiune”)



Punct de înălțare



Punct de prindere



Produsul corespunde directivelor europene aplicabile specifice produsului.



Aparatele electrice nu se aruncă cu resturile menajere.

Aparatele, accesoriile și ambalajul se revalorifică într-un mod care protejează mediul înconjurător.

Conform Directivei Europene 2012/19/EU referitoare la aparatele electronice și electrotehnice vechi, aparatele electrice care nu mai pot fi utilizate trebuie colectate separat și reciclate în mod ecologic.

Simbolurile din instrucțiunile de funcționare



Pericol iminent sau situație periculoasă. Nerespectarea acestor indicații poate cauza accidentări sau daune materiale.



Indicații importante privind utilizarea competentă. Nerespectarea acestor indicații poate provoca deranjamente în funcționare.



Instrucțiuni de folosire. Aceste indicații vă ajută să folosiți în mod optim toate funcțiile.



Montarea, folosirea și întreținerea. Aici vi se explică exact ce aveți de făcut.



Vă rugăm să consultați foaia de montaj și utilizare livrată, când în text se fac trimeri la numărul imaginii.



Utilizarea conform domeniului de aplicație specificat

- Utilizarea mașinii de despicat lemne de foc este permisă exclusiv pentru despicarea lemnului.
- Mașina de despicat lemne de foc este destinată exclusiv utilizării în gospodăriile și pentru hobby.
- Doar lemnul tăiat drept se pretează pentru mașina de despicat lemne de foc.
- Bucățile de metal (cuie, etc.) trebuie neapărat îndepărtate din materialul ce urmează să fie despicat.
- Prin folosirea conformă destinației se înțelege și respectarea condițiilor de folosire, întreținere și reparație, impuse de producător, și respectarea măsurilor de siguranță prevăzute în instrucțiuni.
- Trebuie respectate măsurile de prevenire a accidentelor valabile pentru utilizare, cât și alte reguli general valabile ale medicinei muncii și ale tehnicii de siguranță.
- Orice alt tip de utilizare va fi considerat ca fiind necorespunzător domeniului de aplicație specificat. Producătorul nu

răspunde de pagubele rezultate astfel – riscul și-l asumă în exclusivitate utilizatorul.

- Modificări arbitrare ale mașinii de despicat lemne de foc exclud răspunderea producătorului pentru pagube de orice fel rezultate din acestea.
- Montarea, utilizarea și întreținerea aparatului este permisă doar persoanelor care cunosc aparatul și sunt informate în legătură cu pericolele. Lucrările de reparații pot fi efectuate numai de noi, respectiv de firme de prestare a serviciilor numite de noi.

Alte riscuri

⚠ În ciuda utilizării corecte și a respectării măsurilor de securitate, persistă riscuri reziduale condiționate de construcția aparatului, determinată de scopul de utilizare.

Aceste riscuri pot fi diminuate, dacă se respectă în totalitate „Măsurile de siguranță”, „Utilizarea conform destinației” și instrucțiunile de folosire.

Atenția și precauția diminuează riscul accidentării persoanelor și riscul pagubelor materiale.

- Pericol de accidentare din cauza bucăților de lemn proiectate.
- Pericol de accidentare a picioarelor din cauza bunului despicat care cade
- Pericol de accidentare a degetelor la desprinderea bucăților de lemn blocate.
- Măsurile de siguranță ignorate sau trecute cu vederea pot duce la rănirea utilizatorului sau la dăunarea proprietății.
- Prin neatenție, prin nerespectarea normelor de siguranță și prin utilizarea necorespunzătoare, cuțitul de despicat mobil poate provoca leziuni la mână și degete.
- Periclitare datorată curentului electric în cazul utilizării unor racorduri electrice necorespunzătoare.
- Atingerea unor părți sub tensiune la piese electrice deschise.
- Pericol de incendiu și alunecare datorat lichidului hidraulic scurs.
- Deteriorarea auzului datorită unor lucrări îndelungate fără protejarea auzului.

Cu toate măsurile de precauție luate mai pot rămâne niște riscuri remanente greu definibile.

Indicații de siguranță

Înainte de punerea în funcțiune a acestui utilaj, citiți și respectați indicațiile următoare și măsurile de prevenire a accidentelor ale asociației d-voastră profesionale respectiv instrucțiunile de prevenire a accidentelor valabile în țara d-voastră, pentru a vă feri pe d-voastră și pe alții de accidente.

- ❶ Transmiteți măsurile de siguranță tuturor persoanelor, care lucrează cu această mașină.
- ❶ Păstrați aceste instrucțiuni de siguranță.
- Cine lucrează cu mașina de despicat lemne de foc, trebuie să fie instruit corespunzător în vederea utilizării prevăzute și să fie familiarizat cu modul de utilizare a mașinii de despicat lemne de foc și cu instrucțiunile de siguranță
- Cu ajutorul instrucțiunilor de folosire, familiarizați-vă cu acest utilaj înainte de punerea lui în funcțiune.
- Nu utilizați aparatul pentru alte domenii de aplicație, pentru care nu a fost conceput (vezi utilizarea conform domeniului de aplicație specificat și „Modul de lucru cu mașina de despicat lemne de foc”).
- Lucrați cu precauție. Fiți atent la ce faceți. Lucrați rațional. Nu folosiți aparatul când sunteți obosit sau sub influența drogurilor, a alcoolului sau a medicamentelor. Un moment de neatenție în timpul folosirii aparatului poate conduce la accidente serioase.
- Copiii și tinerii sub 18 ani și persoanele care nu sunt familiarizate cu instrucțiunile de utilizare nu au voie să utilizeze aparatul.
- Nu lucrați niciodată, dacă în apropiere se află persoane, în special copii, sau animale domestice sau de companie.
- Nu permiteți altor persoane, mai ales copiilor, să atingă uneltele sau motorul.

Echipament personal de protecție

- **Nu lucrați niciodată fără echipament de protecție potrivit:**
 - nu purtați haine largi sau bijuterii, deoarece pot fi prinse de părțile mobile ale mașinii
 - Plasă pentru părul lung
 - Ochelari de protecție și dispozitive de protecție auditivă
 - Încălțăminte stabilă cu acoperire pentru degetele de la picioare (încălțăminte de siguranță)
 - Pantaloni lungi
 - Mănuși de lucru
 - Material de prim ajutor
 - Dacă este cazul un telefon mobil

Instrucțiuni de siguranță – Înainte de începerea lucrului

Înainte de punerea în funcțiune și în mod regulat în timpul lucrului, verificați următoarele. Respectați secțiunile corespunzătoare ale instrucțiunilor de utilizare:

- Este aparatul montat complet și regulamentar?
- Este aparatul într-o stare tehnică bună și sigură?
- Sunt mânerul curate și uscate?
- Asigurați-vă înainte de începerea lucrului că:
 - în zona de lucru nu se află alte persoane sau animale

- că vă este asigurată retragerea în spate fără obstacole
- că vă este asigurată stabilitatea.
- Nu există pericolul împiedicării la locul de muncă? Păstrați-vă locul de muncă în ordine! Dezordinea poate cauza accidente – pericol de împiedicare!
- Atenție la influențele din jur:
 - Nu lucrați la lumină insuficientă (de ex. ceață, ploaie, ninsoare sau pe înserate).
 - Nu lucrați în condiții meteorologice nefavorabile (de ex. ploaie, pericol de trăsnet, ninsoare).
 - Nu folosiți aparatul în apropierea lichidelor sau gazelor inflamabile - pericol de incendiu!
- Utilizatorul răspunde de accidentele sau pericolele produse altor persoane sau proprietății acestora.
- Asigurați-vă stabilitatea și mențineți-vă tot timpul echilibrul.
- Nu modificați mașina, respectiv componente ale mașinii.

Instrucțiuni de siguranță - deservirea

- Așezați-vă în poziția de lucru, aflată în spatele împingătorului în zona mânerului de comandă.
- Nu stați niciodată în picioare pe mașină.
- Opriți aparatul în timpul pauzelor de lucru, astfel încât nimeni să nu fie periclitat. Asigurați aparatul împotriva accesului neautorizat.

Instrucțiuni de siguranță pentru mașina de despicat lemne de foc

- **⚠ Operarea mașinii de despicat lemne de foc este permisă unei singure persoane.**
- Nu despicăți niciodată bușteni care conțin cuie, sârmă sau alte obiecte.
- Lemnul deja despicat și șpanurile creează un spațiu de lucru periculos. Altfel există pericolul împiedicării, alunecării sau căderii. Păstrați întotdeauna ordinea în zona de lucru.
- Nu așezați niciodată mâinile pe piesele mobile ale mașinii.
- Despicăți doar lemnele care corespund lungimii max. de prelucrare.

Indicații de siguranță – În timpul lucrului

- Nu lucrați niciodată singur. Păstrați întotdeauna contactul vizual și auditiv cu alte persoane, pentru a se putea oferi ajutor în caz de urgență.
- În cazul unui pericol iminent sau în caz de urgență, opriți imediat motorul.
- Nu lăsați niciodată aparatul să meargă nesupravegheat.
- Încheiați imediat lucrul când intervin probleme fizice (ex. dureri de cap, amețeală, greață, etc.) – Pericol sporit de accidente!
- Nu suprasolicitați mașina! Lucrați mai bine și mai sigur în intervalul de putere indicat.
- Faceți pauze în timpul tăierii pentru ca motorul să se poată răci.

Comportament în caz de urgență

- Luați măsurile de prim ajutor corespunzătoare accidentării și solicitați ajutorul unui medic cât mai repede posibil.
- Evitați ale accidentări ale persoanei rănite și așezați-o într-o poziție liniștită.

Instrucțiuni generale de siguranță

- Utilizați aparatul, accesoriile, sculele atașabile etc. conform acestor instrucțiuni. De asemenea, țineți seama de condițiile de lucru și de munca de efectuat. Utilizarea aparatului în alte scopuri decât cele prevăzute poate duce la situații periculoase.
- Nu stropiți mașina cu apă. (sursa de pericol curentul electric).
- Nu lăsați mașina în ploaie și nu lucrați în timpul ploii.
- Întrețineți cu grijă aparatul:
 - Respectați instrucțiunile de întreținere.
 - Păstrați mânerul uscat și fără rășină, ulei sau grăsime.
- Verificați dacă mașina nu cumva prezintă eventuale deteriorări:
 - Înaintea utilizării în continuare a aparatului, trebuie verificată cu grijă funcționarea ireproșabilă și conformă domeniului de aplicație specificat a dispozitivelor de protecție. Folosiți utilajul doar cu dispozitivele de protecție complet și corect fixate și nu modificați nimic la mașină, ce ar putea diminua siguranța.
 - Verificați dacă părțile mobile funcționează ireproșabil și nu sunt blocate și dacă nu există piese deteriorate. Toate piesele trebuie montate corect și trebuie să îndeplinească toate condițiile pentru o funcționare ireproșabilă.
 - Dispozitivele de protecție defecte și alte piese deteriorate trebuie reparate sau înlocuite în mod competent de către un atelier specializat autorizat, dacă nu este prevăzut altceva în instrucțiunile de folosire.
 - Autocolantele de siguranță deteriorate sau ilizibile trebuie înlocuite.
- Nu lăsați unelte montate!
Verificați întotdeauna înaintea punerii în funcțiune dacă au fost îndepărtate toate uneltele.
- Depozitați aparatele nefolosite într-un loc uscat, închis, departe de copii.
- Opriți mașina și scoateți ștecărul din priză:
 - efectuării lucrărilor de reparație
 - la efectuarea lucrărilor de întreținere și curățare
 - la efectuarea lucrărilor de reparație a avariilor
 - verificării legăturilor de alimentare cu energie electrică, dacă nu sunt cumva încurcate sau deteriorate
 - Depozitarea și transportul
 - în timpul părăsirii utilajului (și la întreruperi de scurtă durată)

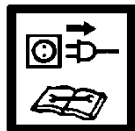

- ⚠ **Nu întreprindeți alte reparații la mașină, decât cele descrise în capitolul „Întreținerea“, ci adresați-vă direct producătorului, respectiv serviciului pentru clienți.**

⚠ **Reparațiile altor părți ale aparatului trebuie efectuate de către producător sau unul din atelierelor noastre de servicii pentru clienți.**

⚠ **Folosiți doar piese de schimb sau accesorii originale. Folosirea altor piese de schimb și altor accesorii poate duce la accidentarea utilizatorului. Producătorul nu răspunde de daunele astfel provocate.**

Securitatea electrică

- Conductele de legătură se realizează conform IEC 60245 (H 07 RN-F) cu un diametru al conductorului de minim $\Rightarrow 2,5 \text{ mm}^2$ la lungimea cablului până la max. 10 m
- Nu utilizați niciodată cabluri de alimentare cu o lungime de peste 10 m. Cablurile de alimentare mai mari cauzează căderi de tensiune. Motorul nu-și mai atinge randamentul maxim, funcționarea mașinii este redusă.
- Fișele și dozele de conectare la cablurile electrice trebuie să fie din cauciuc, PVC moale sau alt material termoplastic de aceeași rezistență mecanică, sau acoperite cu acest material.
- Prizele cablurilor electrice trebuie să fie protejate împotriva stropirii cu apă.
- La pozarea cablurilor de racordare, asigurați-vă că acesta nu sunt turtite, îndoite și că racordul cu ștecher nu se udă.
- Desfășurați cablul de tot, atunci când folosiți un tambur pentru cabluri.
- Nu folosiți cablul în scopuri care nu corespund domeniului de aplicație. Feriți cablul de căldură, de ulei și muchii ascuțite. Nu folosiți cablul pentru a trage ștecherul din priză.
- Verificați cu regularitate cablurile prelungitoare și înlocuiți-le, dacă sunt deteriorate.
- Nu folosiți conductori de legătură defecti.
- Folosiți în aer liber doar cabluri de prelungire autorizate și deci marcate corespunzător.
- Nu folosiți racorduri electrice provizorii.
- Nu șuntați și nu scoateți niciodată din funcțiune instalațiile de protecție.

⚠ **Racordul electric, respectiv reparații ale părților electrice ale mașinii trebuie efectuate de către un electrician concesionat sau de către producător. Regulamentele locale privind mai ales măsurile de protecție trebuie respectate.**

1 8 Descrierea aparaturii / Piese de schimb

➔ Vă rugăm să consultați foaia de montaj și utilizare livrată.

Poz.	Nr. comandă	Denumire
1	X	Aparat premontat
2	X	Braț de deservire - dreapta
2A	359809	Protecție braț de operare dreapta
2B	359818	Braț de operare
3	X	Braț de deservire - stânga
3A	359810	Protecție braț de operare stânga
3B	359818	Braț de operare
4	359811	Gheară de strângere dreapta
6	359812	Etrier de protecție dreapta
7	359813	Etrier de protecție stânga
8	X	Masă cu suport pentru lemn de despicat
8A	359814	Placa mesei
8B	359816	Suport masă dreapta
8C	359817	Suport masă stânga
9	359827	Roată
10	X	Pungă cu șuruburi
11	X	Instrucțiuni de funcționare
12	X	Fișă cu instrucțiuni de montare și utilizare
13	X	Declarație de garanție
14	X	Mâner
15	X	Cuțit de despicat
16	359819	Coloană de despicat
17	359821	Bară de reglare a cursei
18	359829	Comutator pornit/oprit
19	359828	Motor
20	359835	Capacul rezervorului de ulei cu tija de măsurare a nivelului de ulei
21	359566	Șurub de evacuare a uleiului
22	359826	Osie
23	359836	Ventil hidraulic (fără fig..)
24	400142	Ulei hidraulic (1 litru)
25	359807	Autocolant cu indicații de siguranță

Montare

⚠ Racordați mașina de despicat lemne de foc la rețeaua electrică, doar după finalizarea montajului!

Montați roțile, masa precum și brațele de operare, după cum este prezentat în figurile 2 - 6 din foaia de montaj și utilizare.

⚠ Asigurați-vă că după montaj, toate șuruburile sunt strânse ferm.

Amplasarea

⚠ 10 Mașina trebuie amplasată pe o suprafață stabilă și plană (de ex. pe o podea din beton). Pentru a garanta stabilitatea, este necesar să fixați mașina cu două buloane și șuruburi (cel puțin M10 x 80) pe podea.

Aveți grijă ca zone de lucru să îndeplinească următoarele condiții:

- stabil la alunecare
- plan
- fără pericol de împiedicare
- luminozitate suficientă

⚠ Nu operați mașina în apropierea gazelor, canalelor de benzină sau a altor materiale combustibile.

Punere în funcțiune

- Asigurați-vă că mașina este montată conform indicațiilor.
 - Verificați ca înainte de fiecare utilizare:
 - dacă conductele de legătură nu prezintă defecte (fisuri, tăieturi etc.)
- ⚠ nu utilizați cabluri defecte**
- dacă mașina nu cumva prezintă eventuale deteriorări (vezi Instrucțiunile de protecție a muncii)
 - dacă toate legăturile cu șurub sunt bine strânse
 - dacă sistemul hidraulic prezintă scurgeri
 - conductele hidraulice și conductele de legătură
 - dispozitivele de oprire
 - nivelul de ulei

Dezaerarea

15 Aerisiți instalația hidraulică înainte punerii în funcțiune a mașinii de despicat lemne de foc.

- Deșurubați capacul rezervorului de ulei câteva rotații, pentru ca aerul din rezervorul de ulei să poată fi evacuat.
- În timpul funcționării, lăsați capacul deschis.
- Înaintea deplasării mașinii de despicat lemne de foc, închideți capacul rezervorului de ulei, deoarece în caz contrar se scurge uleiul.

i Dacă nu se aerisește instalația hidraulică, aerul închis în ea deteriorează garnitura de etanșare și provoacă daune permanente mașinii de despicat lemne.

Racordarea la rețea

- Comparați tensiunea indicată pe placa de construcție cu tensiunea rețelei și conectați aparatul la priza potrivită și prevăzută regulamentar.
- Utilizați cablu prelungitor cu diametru suficient.
- Conectați mașina printr-un comutator de protecție Fi (comutator de protecție împotriva curenților vagabonzi) 30°mA.

i Asigurarea: 16 A inertă 

Pornirea

Apăsăți butonul verde.

Oprire:

Apăsăți butonul roșu.

 **Înainte fiecărei utilizări, verificați modul de funcționare al deconectorului (prin pornire și oprire).**

Nu folosiți aparate, la care comutatorul nu poate fi deschis și închis. Comutatoarele defecte trebuie imediat reparate sau înlocuite de către Serviciul pentru clienți.

Siguranța împotriva repornirii în cazul unei pene de curent (declanșor la tensiune nulă)

 În cazul întreruperii curentului electric prin scoaterea ștecherului sau datorită unei siguranțe defecte etc., aparatul se oprește în mod automat. Pentru repornire se apasă din nou butonul verde de la comutatorul pornit/oprit.

Instalații hidraulice

 **Verificați înaintea fiecărei utilizări conductele și furtunurile hidraulice.**

- Nu operați niciodată mașina în cazul unei periclitări datorate lichidului hidraulic.
- Asigurați-vă că mașina și spațiul de lucru nu sunt pătate cu ulei.
Pericol de alunecare și de incendiu!
- Verificați regulat dacă este suficient ulei hidraulic în rezervor (vezi „Întreținerea și îngrijirea“)

Lucrul cu mașina de despicat lemne

Ce pot despică?

Dimensiunea buștenilor de despicat

Lungimea lemnului min. 100 – max. 550 mm

Diametrul lemnului min. 80 – max. 300 mm

Diametrul lemnului este o valoare orientativă recomandată deoarece:

- lemnul subțire poate fi greu de despicat dacă are găuri de nod sau fibrele sunt prea dure.

Nu despicăți bușteni verzi. Buștenii uscați și depozitați se despică mult mai ușor și nu cauzează atât de des griparea ca lemnul verde (ud).

 **Lemnele dure au tendința de a se sparge: lucrați cu cea mai mare atenție!**

Aveți grijă că lemnul ruginit poate plesni. În niciun caz nu folosiți lemn care nu este curățat de ramuri.

Indicații speciale privind despicarea:

Pregătiri:

 **11** Preparați lemnul de despicat la dimensiunile maxime de prelucrare și aveți grijă, ca lemnul să fie tăiat drept. Lemnul tăiat oblic poate aluneca în timpul despicării.

Așezați lemnul pe despicătorul de lemne astfel încât să nu constituie un pericol pentru dumneavoastră (pericol de împiedicare).

 **12** Înaintea despicării, verificați gresarea coloanei de despicare; aceasta trebuie să fie gresată suficient, pentru putea intra și ieși fără probleme.

Deservirea

Deservirea cu două mâini

 **Mașina de despicat lemne este concepută pentru a fi exploatată de o singură persoană. Mașina de despicat lemne nu trebuie exploatată niciodată de două sau mai multe persoane.**

 **Nu blocați niciodată mânerul de deservire (gheară de strângere).**

1. Apăsăți butonul verde de pornire. Așteptați câteva secunde, pentru ca motorul să atingă numărul de rotații final și să se formeze presiune în pompa hidraulică.

 La temperaturi sub -5°C , lăsați să meargă mașina de despicat lemne cel puțin 15 min. în regim de mers în gol, pentru ca uleiul să se poată încălzi.

2. Apăsăți concomitent mânerul de deservire în jos.

➔ Împingătorul bușteanului apasă contra penei de despicare. Bușteanul este despicat.

3. Eliberați mânerul și tasta de comandă, împingătorul bușteanului se întoarce în poziția inițială.

 Dacă eliberați doar o singură manetă de deservire, cuțitul de despicat se oprește.

 **Înainte de fiecare utilizare, asigurați-vă că mânerul de operare funcționează corespunzător.**

Reglarea înălțimii cursei

În cazul unor bucăți de lemn mai scurte, puteți crește randamentul de lucru prin scurtarea returului cuțitului de despicat.

1. Puneți bușteanul pe masa de despicat și aduceți cuțitul de despicat, prin apăsarea în jos a ambelor manete de deservire, până la cca. 2 cm de buștean.

2. Eliberați o manetă de deservire pentru ca cuțitul de despicat să rămână în această poziție și opriți aparatul.

3. Scoateți ștecărul din priză.

4. Eliberați și a doua manetă de deservire.

5.  **13** Desfaceți ȳurubul de fixare (A). Scoateți bara de reglare a cursei (13) până la opritor ȳi strângeți apoi din nou ȳurubul de fixare (A).

Despicarea lemnului:

- Puneți bușteanul care trebuie despicat în poziție verticală pe masă.
 - ⓘ Atenție că bușteanul stă drept pe masă. Nu despicăți niciodată bușteanul în poziție culcat sau transversal.
 - ⓘ Prelucrați materialul de despicat numai în direcția fibrei. Mașina ar putea fi deteriorată în cazul în care nu despicăți în direcția fibrei.
 - 🔧 Țineți bine bușteanul cu ghearele de strângere. Pentru a despică bușteanul în siguranță și stabil, acesta trebuie situat central între ghearele de strângere.
 - ⓘ Asigurați-vă că ghearele de strângere sunt reglate în funcție de diametrul bușteanului. În cazul diametrelor mici, acestea trebuie puse în interior.
- ⚠️ **Scoateți lemnul despicat din zona de lucru imediat dumneavoastră. Prin aceasta evitați accidentele la locul de muncă.**
- Nu despicăți niciodată doi bușteni în același proces de lucru.
 - Nu adăugați și nu înlocuiți niciodată lemnul în timpul procesului de lucru.
- ⓘ Nu forțați niciodată despicarea unui buștean prin menținerea împingerii timp de mai multe secunde. Acest lucru poate cauza deteriorarea mașinii.
- 📍 Poziționați bușteanul din nou pe placa de bază și repetați procesul de despicare sau dați bușteanul la o parte.

Cum se eliberează un buștean blocat?

Există pericolul ca materialul de despicat cu crengi să se blocheze.

- Opritiți aparatul și scoateți fișa de bujie.
- Nu îndepărtați niciodată cu mâna un buștean blocat în pana de despicare.
- Mișcați cu atenție bușteanul încoace și încolo folosind o rangă, pentru că bușteanul să se poată desprinde. Nu deteriorați coloana de despicat!

⚠️ **La desfacere, nu ciocăniți niciodată în bușteanul prins.**

⚠️ **Nu tăiați niciodată cu ferăstrăul bușteanul blocat pentru a-l elibera.**

⚠️ **Nu rugați o a doua persoană să vă ajute.**

Sfârșitul lucrului:

- Aduceți cuțitul de despicat în poziția de jos (stare retrasă).
- Eliberați maneta de deservire.
- Opritiți aparatul și scoateți fișa de alimentare din priză.
- Respectați instrucțiunile de întreținere și îngrijire.

Întreținerea și îngrijirea



Înainte oricărei lucrări de întreținere și curățare

- Opritiți aparatul
- Scoateți ștecărul din priză.

Executarea lucrărilor suplimentare de întreținere și reparație, comparativ cu cele descrise în acest capitol, este permisă doar serviciului pentru clienți.

Dispozitivele de siguranță demontate pentru executarea lucrărilor de întreținere și curățare, trebuie montate la loc în mod regulamentar și trebuie verificate în mod obligatoriu.

Utilizați numai piese originale. Alte piese pot produce pagube și accidente imprevizibile.

Atenție ca după executarea lucrărilor de întreținere și reparație să îndepărtați din nou toate uneltele și cheile.

⚠️ **Purtați mănuși de protecție pentru a evita accidentarea mâinilor.**

- ⓘ Pentru a păstra capacitatea de funcționare a mașinii de despicat lemne, respectați următoarele.
 - Curățați bine mașina după fiecare utilizare.
 - Îndepărtați reziduurile de rășini.
 - Verificați nivelul uleiului, respectiv schimbați uleiul
- **Verificați, dacă aparatul nu are defecte evidente cum ar fi:**
 - dacă fixările sunt slăbite
 - dacă există componente uzate sau deteriorate
 - montarea corectă și intactă a capacelor și a dispozitivelor de protecție
- Verificați la intervale regulate conductele hidraulice și furtunurile pentru a constata dacă sunt etanșe și rezistente.
- 🔧 Lubrifiați pistonul în mod regulat cu un ulei ecologic pulverizat.

Ascuțirea penei de despicare

- ⓘ După o perioadă mai lungă de operare sau în cazul randamentului despicare redus, ascuțiți pana de despicare cu o pilă (îndepărtați bavura).

Cum verific nivelul uleiului?

- Coloana de despicat trebuie să fie în stare retrasă.
- 🔧 Deșurubați tija de măsurare a nivelului uleiului.
- Curățați tija de măsurare a uleiului și garnitura de etanșare pentru ulei.
- Înșurubați din nou tija de măsurare a nivelului uleiului în orificiu și strângeți-o bine.
- Deșurubați din nou tija de măsurare a uleiului.
 - 🔧 Nivelul uleiului trebuie să fie între MIN și MAX.
 - ➡ Completați cu ulei de același tip, dacă nivelul uleiului este prea scăzut (MIN sau mai puțin).
- Verificați garnitura de etanșare pentru ulei. Aceasta trebuie schimbată dacă este deteriorată.
- Introduceți din nou tija de măsurare în orificiu și strângeți-o bine.

i Deșurubați tija de măsurare câteva rotații, pentru ca aerul din rezervorul de ulei să poată fi evacuat.

Când schimb uleiul?

Primul schimb de ulei se face la 50 de ore de funcționare și apoi la fiecare 500 de ore de funcționare.

! Sunt necesare două persoane

✓ Schimbarea uleiului:

1. Coloana de despicat trebuie să fie în stare retrasă.
 2. **16** Deșurubați tija de măsurare a nivelului uleiului.
 3. Așezați sub mașina de despicat lemne un recipient în care să încapă minimum 3,5 litri de ulei.
 4. **16** Deșurubați dopul de golire (21), pentru ca uleiul să se poată scurge.
 - i** Nu se va scurge tot uleiul, ci un rest va rămâne în circuitul de ulei.
 5. Montați la loc dopul și garnitura.
 6. **17** Introduceți ulei hidraulic (Pentru cantitate consultați „Date tehnice”) nou cu ajutorul unei pâlnii curate.
 - i** Completați încet cu ulei și nu turnați dintr-o dată.
- Verificați periodic nivelul uleiului.**
- !** În niciun caz nu umpleți cu prea mult ulei.
7. Curățați tija de măsurare a uleiului și garnitura de etanșare pentru ulei.
 8. Verificați garnitura de etanșare pentru ulei. Aceasta trebuie schimbată dacă este deteriorată.
 9. Introduceți din nou tija de măsurare în orificiu și strângeți-o bine.
 - i** Deșurubați tija de măsurare câteva rotații, pentru ca aerul din rezervorul de ulei să poată fi evacuat.
 10. După un schimb de ulei, deplasați coloana de despicat de câteva ori în interior și exterior, fără solicitare.

Dispensați în mod reglementar uleiul vechi (punctul de colectare a uleiurilor uzate din zonă). Este interzisă scurgerea uleiului vechi în pământ sau amestecarea acestuia cu deșeurile.

Ulei hidraulic

i Pentru cilindrul hidraulic vă recomandăm următoarele uleiuri hidraulice:

- Shell Tellus T 22
- Aral Vitam Gf 22
- BP Energol HLP 22 ➔ nr. comandă 400142 (1 litru)
- Mobil DTE 11
- sau echivalent

Nu utilizați alte sortimente de ulei. Utilizarea altor sortimente de ulei influențează funcționarea cilindrului hidraulic.

Instrucțiuni referitoare la transport

Înainte de fiecare transport:



- Retrageți coloana de despicat
- Opriți aparatul
- Închideți capacul rezervorului de ulei
- Scoateți ștecărul din priză.
- Îndepărtați bunul despicat

7 Pentru transport, prindeți cu o mână de mânerul (14) și rabatați uitor despicătorul de lemne spre dvs. În această poziție, mașina de despicat lemne poate fi transportată fără probleme.

- **9** Pentru transportul cu macaraua, utilizați punctul de ridicare (A) prevăzut în acest scop.
- Dacă transportul se face cu ajutorul macaralei, asigurați aparatul împotriva răsturnării sau căderii.
- În autovehicule, transportați aparatul doar în portbagaj sau pe o suprafață de transport separată.
 - 9** Asigurați despicătorul de lemne cu chingi de fixare în punctele prevăzute pentru acest lucru.

Depozitarea

Înainte de fiecare depozitare:



- Retrageți coloana de despicat
- Opriți aparatul
- Închideți capacul rezervorului de ulei
- Scoateți ștecărul din priză.

Depozitați aparatele nefolosite într-un loc uscat, închis, protejat împotriva înghețului, departe de copii și persoane neautorizate.

Înainte de depozitare mai îndelungate, respectați următoarele indicații pentru a asigura o durată de viață îndelungată și o utilizare ușoară a aparatului de tăiere a crengilor la înălțime:

- realizați o curățare temeinică.
- verificați aparatul cu privire la componente deteriorate sau uzate.

Garanția

Atenție la declarația de garanție anexată.

Defecțiuni posibile











Înainte remedierii unei defecțiuni:

- Opriți aparatul
- Scoateți ștecărul din priză.

Problema	Cauză posibilă	Remediere
Nu se execută despicarea bușteanului (prea puțină putere de despicare)	<ul style="list-style-type: none"> ⇒ Bușteanul nu este poziționat corect ⇒ Bușteanul depășește dimensiunile admise sau lemnul este prea dur pentru capacitatea mașinii ⇒ Pana de despicare nu despică ⇒ Scurgere de ulei ⇒ Presiunea hidraulică prea scăzută ⇒ Cablu de racordare greșit (mai lung de 10 m sau cu o secțiune prea mică) 	<ul style="list-style-type: none"> ⇒ re poziționați bușteanul ⇒ tăiați bușteanul la dimensiunile admise ⇒ ascuțiți pana de despicare, verificați dacă nu cumva prezintă bavură sau creștături ⇒ Așezați o bucată de carton sub despicătorul de lemne pentru a găsi scurgerea. Pentru remedierea problemei, vă rugăm să vă adresați producătorului ⇒ Verificați nivelul uleiului; la nevoie completați ulei. Problema nu se poate remedia, adresați-vă producătorului. ⇒ utilizați cablul de racordare corect
Împingătorul bușteanului se deplasează oscilant sau cu vibrații puternice	<ul style="list-style-type: none"> ⇒ Aer pe circuit ⇒ Coloana de despicaț nu este gresată, respectiv lubrifiată suficient 	<ul style="list-style-type: none"> ⇒ Deschideți capacul rezervorului de ulei ⇒ Verificați nivelul uleiului; la nevoie completați ulei. ⇒ Gresați sau lubrifiați cu un ulei de pulverizat nepoluant. Problema nu se poate remedia, adresați-vă producătorului.
Împingătorul bușteanului nu se deplasează	<ul style="list-style-type: none"> ⇒ Pompa hidraulică defectă 	<ul style="list-style-type: none"> ⇒ Pentru remedierea problemei, vă rugăm să vă adresați producătorului
Motorul nu pornește	<ul style="list-style-type: none"> ⇒ tensiunea de rețea lipsește ⇒ cablul de conectare defect ⇒ Electromotorul este defect 	<ul style="list-style-type: none"> ⇒ Verificați asigurarea ⇒ Dispuneți înlocuirea, respectiv verificarea cablurilor de alimentare de către un electrician specializat. ⇒ Pentru remedierea problemei, vă rugăm să vă adresați producătorului

Dacă intervin alte avarii sau dacă aveți întrebări suplimentare, vă rugăm să vă adresați distribuitorului local.

Date tehnice

Model / tip		ASP 6 L-2
Anul de fabricație		vezi ultima pagină
Forța de despicare		60 kN (6 t)
Presiunea sistemului		21,6 Mpa (216 bar)
Viteza de avans		ca. 0,04 m/sek. (3,6 cm/sek)
Viteza la mersul înapoi		ca. 0,17 m/sek. (16,5 cm/sek)
Lungimea lemnului		100 – 550 mm
Diametrul lemnului		80 – 300 mm
Cursa de despicare		495 mm
Ulei hidraulic (max.)		3,5 litri
Ulei hidraulic (schimbări de ulei)		despre 1,5 -2,5 litri
Puterea motorului		$P_1 = 3000 \text{ W}$ S6 40 %
Racord, Scurt circuit		230 V~ 50 Hz, 1 kA
Nivelul de presiune acustică L_{PA} (Funcționarea în gol)		78,8 dB (A)
Nivelul de presiune acustică L_{PA} (Lastlauf)		89,8 dB (A)
Dimensiuni		lungime 840 x lățime 915 x înălțime 1495 mm
Greutatea		98,2 kg

Schema circuitului electric

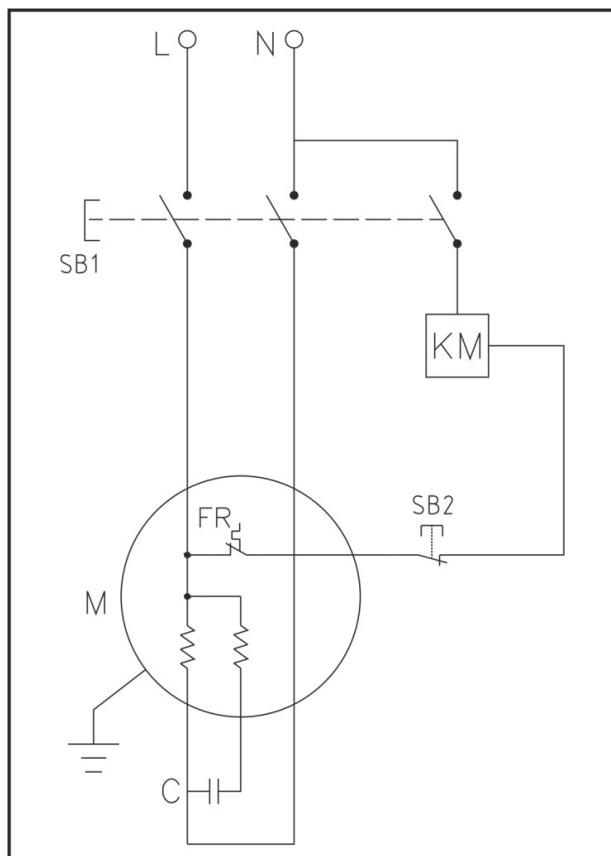

Schema hidraulice

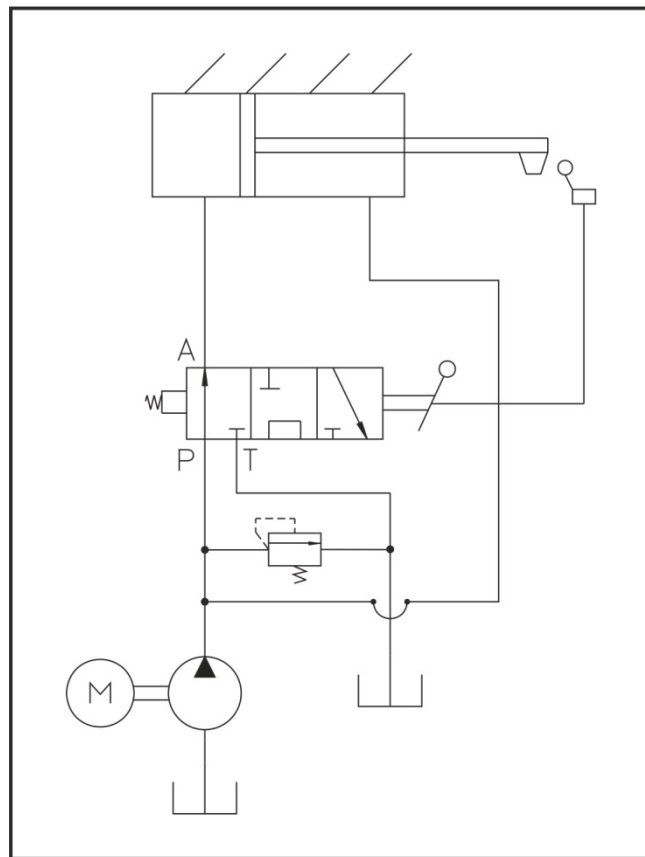

Se rezervă dreptul la modificări tehnice!



Det är inte tillåtet att ta maskinen i drift om man inte noga har läst igenom bruksanvisningen, följt alla anvisningar och har monterat maskinen enligt monteringsanvisningarna.

Förvara bruksanvisningen väl.

Innehåll

Leveransomfattning	137
Symboler på maskinen / bruksanvisning	137/138
Användning enligt föreskrift	138
Resterande risker	138
Säkerhetsanvisningar	138
Apparatbeskrivning/ Reservdelar	140
Montering	140
Placering	141
Idrifttagande	141
Att arbeta med vedklyven	141
Underhåll och skötsel	142
Transportinstruktioner	143
Lagring	143
Garanti	143
Möjliga störningar	144
Tekniska data	144
Kopplingsschema	145
Hydraulikschema	145
EG-Konformitetsförklaring	164

1 Leveransomfattning

Kontrollera kartongens innehåll efter uppäckning

- ▶ är komplett
- ▶ inte uppvisar några transportskador

1	förmonterad maskinenhet	8	Bord med klyvgods
2	Manöverarm-höger	9	Hjul
3	Manöverarm-vänster	10	Skruvpåse
4	Spännklor	11	Bruksanvisning
6	Höger skyddsbygel	12	Montage-och manövreringsblad
7	Vänster skyddsbygel	13	Garantiförklaring

Vid reklamationer ska omgående återförsäljaren, underleverantörerna och tillverkaren meddelas. Senare reklamationer kan inte godkännas.

Symboler på maskinen



Läs noga igenom bruksanvisningen innan ni börjar använda maskinen och beakta alla säkerhetsanvisningar



Bär hörselskydd.
Använd skyddsglasögon under arbetet för att skydda ögonen mot spån och flisor.



Använd skyddsskor under arbetet så att fötterna inte skadas av nedfallande vedträn.



Använd skyddshandskar under arbetet för att skydda händerna mot spån och flisor.



Får ej utsättas för regn. Skydda mot fuktighet.



Det är förbjudet att avlägsna eller modifiera skydds- och säkerhetsanordningar.



Bara för drift av en person! Se till att inga andra personer, husdjur o.s.v. finns i riskområdet (minimivstånd 5 m).



Risk för skär- och klämskador; vidrör aldrig farliga områden när kniven rör sig.



Håll ordning inom Ditt arbetsområde! Oordning kan leda till olycksfall.



Försiktighet! Rörliga maskindelar!



Titta på klyvkniven och dess rörelser hela tiden.



Ta inte bort fastklämda vedträn med händerna.



Observera!

Stäng av motorn och dra ur nät-kontakten innan ni börjar med några som helst reparationer, underhålls- och rengöringsarbeten.

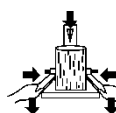

Håll fast arbetsstycket med en fastspänningsklo under klyvnin-gen.



Ta hand om den gamla oljan på föreskrivet sätt (avfallsanläggning). Det är inte tillåtet att hälla ut oljan i marken eller att blanda ut den i annat avfall.

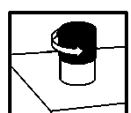

Avlufta hydraulikanläggningen innan ni sätter igång klyven. (se " Idrifttagande")



Lyftpunkt



Surringspunkt



Produkten motsvarar de produktspecifika och gällande europeiska direktiven.



Elektriska apparater bör inte slängas i soptunnan.

Apparater, tillbehör och förpackning skall återvinnas på miljövänligt sätt.

Enligt det europeiska direktivet 2012/19/EU om gamla el- och elektronikapparater, måste elapparater som inte längre är driftsdugliga, samlas ihop åtskilt och tillföras en miljöriktig återanvändning.

Symboler bruksanvisning



Hotande fara eller farlig situation. Om man inte beaktar dessa hänvisningar kan personskador eller materiella skador bli följden.



Viktiga hänvisningar rörande en korrekt hantering. Om man inte beaktar dessa hänvisningar kan detta leda till störningar.



Användarhänvisningar. Dessa hänvisningar hjälper Er att utnyttja alla funktioner på ett optimalt sätt.



Montering, betjäning och underhåll. Här förklarar man exakt för Er vad Ni måste göra.



Ta hjälp av det bilagda montage- och manöverbladet, när texten hänvisar till bild-nr.



Användning enligt föreskrift

- Vedklyven får användas enbart till klyvning av ved.
- Klyvmaskinen för brännved är avsedd enbart för privat bruk (hushåll och hobby).
- Använd endast rakt avsågade stockar i klyven.
- Metalldelar (spik, tråd etc.) måste ovillkorligen tas bort ur den ved som skall klyvas.
- Till en användning enligt föreskrift hör även att man iakttar de drift-, underhålls- och reparationsvillkor som är föreskrivna av tillverkaren samt att man följer de säkerhetshänvisningar som finns i instruktionen.
- De för driften gällande och passande olycksförebyggande föreskrifterna, liksom de allmänna erkända arbetsmedicinska och säkerhetstekniska reglerna ska följas.
- All slags användning som går utöver detta gäller som stridande mot föreskrifterna. Tillverkaren tar inget ansvar för skador orsakade av användning till ej godkända ändamål. Endast användaren står för hela risken.

- Egenmäktiga förändringar på redskapet utesluter allt ansvar från tillverkaren för alla sorters skador som härigenom kan uppstå.
- Maskinen får endast ställas in, användas och underhållas av personer förtrogna med detta och som är informerade om riskerna. Reparationsarbeten får endast utföras av oss eller av oss rekommenderade kundserviceverkstäder.

Resterande risker

⚠ Även om man använder maskinen på föreskrivet sätt och beaktar alla säkerhetsanvisningar finns alltid en viss risk att skada sig på grund av maskinens speciella konstruktion.

Resterande risker kan minimeras om "Säkerhetsinstruktionerna" och "Föreskriven användning" samt bruksanvisningen som helhet följs. Resterande risker kan minimeras om "Säkerhetsinstruktionerna" och "Föreskriven användning" samt bruksanvisningen som helhet följs. Hänsyn och försiktighet minskar riskerna för person- och saskador.

- Risk för skador på grund av bortslungade träbitar.
- Risk för skador på fötterna genom nedfallande klyvgods.
- Risk för skador på fingrarna vid lösgörande av fastklämda träbitar.
- Ignorerade eller förbisedda säkerhetsåtgärder kan leda till skador på användaren eller till skador på egendom.
- Händer och fingrar kan skadas av den rörliga kniven på grund av oaktsamhet, försummelse att följa säkerhetsbestämmelserna samt icke ändamålsenlig användning.
- Fara genom ström, vid användning av icke korrekta elektriska anslutningsledningar.
- Beröring av spänningsförande detaljer när elektriska konstruktionsdetaljer har öppnats.
- Läckande hydraulvätska kan innebära risk för brand och halka.
- Hörselskador vid arbeten utan hörselskydd, som varar under en längre tid.

Dessutom kan det trots alla vidtagna skyddsåtgärder kvarstå uppenbara resterande risker.

Säkerhetsanvisningar

Läs noga igenom och beakta anvisningarna nedan samt alla tillämpliga nationella säkerhetsbestämmelser innan ni börjar använda maskinen för att skydda både er själv och andra, för möjliga faror.

- ⓘ Ge säkerhetsanvisningarna till alla personer, som arbetar med maskinen.
- ⓘ Spara dessa säkerhetsanvisningar väl.
- Den som arbetar med vedklyven, måste ha en utbildning som motsvarar den tänkta arbetsinsatsen och vara förtrogen med användningen av vedklyven och säkerhetsanvisningarna.
- Gör dig förtrogen med apparaten innan användningen, med hjälp av driftsinstruktionerna.

- Använd maskinen aldrig för andra ändamål än den är avsedd för (se avsnitten „Föreskriven användning“ och „Att arbeta med vedklyven“).
- Var uppmärksam. Koncentrera er på arbetet. Arbeta förnuftigt. Använd inte apparaten om ni är trötta eller påverkade av narkotika, alkohol eller läkemedel. Ett ögonblicks oaktsamhet kan leda till allvarliga personskador vid användning av elverktyget.
- Barn och ungdomar under 18 år, liksom personer som inte är förtrogna med bruksanvisningen får inte använda redskapet.
- Arbeta aldrig när personer, särskilt barn eller husdjur är i närheten.
- Andra personer, i synnerhet barn, får inte beröra verktygen eller motorn.

Personlig skyddsutrustning

- **Arbeta aldrig utan lämplig skyddsutrustning:**
 - bär inga löst sittande kläder eller smycken, dessa kan fastna i rörliga maskindelar.
 - Använd hårnät vid långt hår
 - Bär skyddsglasögon och hörselskydd.
 - Kraftiga skor med tåskydd (säkerhetsskor)
 - Långa byxor
 - Arbetshandskar
 - Första-hjälpen-material
 - ev. mobiltelefon

Säkerhetsanvisningar - Innan arbetet

Genomför följande kontroller innan du tar redskapet i drift samt regelbundet under arbetet. Följ de respektive avsnitten i originalbruksanvisningen:

- Är redskapet komplett och föreskriftsenligt monterad?
- Befinner sig redskapet i ett gott och säkert tillstånd?
- Är handtagen rena och torra?
- Konstatera före arbetets början, att:
 - inga ytterligare personer, barn eller djur uppehåller sig i arbetsområdet
 - du har möjlighet att gå undan bakåt utan hinder
 - du står säkert.
- Finns det ingen risk för att snubbla på arbetsplatsen? Håll ordning inom Ditt arbetsområde! Oordning kan leda till olycksfall - Risk att snubbla!
- Ta hänsyn till miljöns inflytande:
 - Arbeta inte under otillräckliga ljusförhållanden (t.ex. dimma, regn, snöyra eller skymning).
 - Arbeta inte i dåligt väder (t.ex. regn, åska, snöyra).
 - Använd aldrig redskapet i närheten av brännbara vätskor eller gaser – Brandfara!
- Användaren ansvarar för olycksfall eller faror som kan uppstå för andra personer eller dessa personers ägodelar.
- Sörj för en säker stabilitet och upprätthåll alltid jämvikten.
- Förändra inte maskinen eller dess delar.

Säkerhetsanvisningar - Manövrering

- Arbetsställningen skall vara i närheten av manöverspakarna.
- Stå aldrig ovanpå maskinen.

- Koppla från apparaten vid arbetspauser så att ingen annan person kan skadas. Säkra apparaten mot obehörig användning.

Säkerhetsanvisningar för vedklyven

-  **Vedklyven får användas av endast en person.**
- Klyv aldrig stockar som innehåller spik, tråd eller andra föremål.
- Kluven ved och spån utgör i sig en fara – man kan snubbla, slinta eller falla omkull på veden – håll därför ordning i området runt klyven.
- Lägg aldrig händerna på rörliga maskindelar när maskinen är igång.
- Klyv bara trä som motsvarar måtten som kan bearbetas.

Säkerhetsanvisningar - Under arbetet

- Arbeta inte ensam. Håll ständigt ljud- och synkontakt med andra personer, som i nödfall kan hämta hjälp omedelbart.
- Stoppa omedelbart motorn vid hotande fara eller i nödfall.
- Låt apparaten aldrig vara igång utan uppsikt.
- Avsluta genast arbetet om plötsliga kroppsliga besvär uppträder (t.ex. huvudvärk, yrsel, illamående, osv.) – Det är då ökad olycksfallsrisk!
- Överbelasta inte maskinen! Du arbetar både bättre och säkrare inom maskinens angivna effektområde.
- Ta pauser under arbetet så att motorn kan svalna.

Förfarande vid nödfall

- Påbörja lämpliga första-hjälpen-åtgärder anpassat till den skadade och begär fortast möjlig hjälp från en kvalificerad läkare.
- Skydda den skadade mot ytterligare skador och försök att få den skadade att vara lugn

Allmänna säkerhetsanvisningar

- Använd redskap, tillbehör, arbetsverktyg osv. enligt dessa anvisningar. Ta hänsyn till arbetsvillkoren och arbetet som ska utföras. Att använda detta redskap till annat än det som det är avsett för, kan leda till farliga situationer.
- Spruta aldrig vatten på apparaten. (riskkälla: elektrisk ström).
- Låt maskinen aldrig stå ute i regn och använd den inte när det regnar.
- Sköt om apparaten med omsorg:
 - Följ underhållsföreskrifterna.
 - Se till att handtagen är torra och fria från kåda, olja och fett.
- Kontrollera så att maskinen inte upvisar eventuella skador:
 - Innan man använder maskinen måste man noggrant kontrollera att skyddsanordningarna fungerar korrekt och enligt föreskrift. Kör endast maskinen med kompletta och korrekt placerade säkerhetsanordningar och ändra inte något på maskinen som skulle kunna minska säkerheten..
 - Kontrollera att de rörliga delarna fungerar korrekt och inte är fastklämda samt att inga detaljer är skadade. Samtliga

delar måste vara rätt monterade och uppfylla alla villkor för att maskinen ska fungera korrekt.

- Skadade säkerhetsanordningar eller detaljer måste repareras fackmässigt av en erkänd fackverkstad eller bytas ut för såvitt inget annat har angetts i driftinstruktionen.
- Skadade eller oläsliga säkerhetsklistermärken skall bytas ut.
- Låt inget verktyg fastna!
Kontrollera alltid innan inkopplingen, alla verktyg är borttagna.
- Förvara icke nyttjade redskap på en torr och låst plats oåtkomliga för barn.
- Stäng av maskinen och dra ut nätkontakten ur eluttaget vid:
 - vid reparationsarbeten
 - vid underhålls- och rengöringsarbeten
 - vid åtgärdande av störningar
 - vid kontroll av om aanslutningsledningarna har flätats ihop eller skadats.
 - Transport och lagring
 - att ni lämnar maskinen (även vid korta arbetsavbrott)

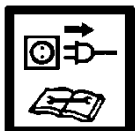

⚠ Utför inga ytterligare reparationer på maskinen, än de som är beskrivna i kapitlet "Underhåll", utan ta kontakt direkt med tillverkaren eller hans vederbörande kundtjänst.

⚠ Reparationer på andra delar av maskinen skall utföras av tillverkaren eller ett av dennes kundserviceställen.

⚠ Använd endast original-reservdelar och original tillbehör. Genom att använda andra reservdelar och andra tillbehör kan olyckor vållas. För skador som resulterar härav ansvarar tillverkaren ej.

Elektrisk säkerhet

- Utförande av anslutningsledningen enligt IEC 60245 (H 07 RN-F) med en ledardiameter på minst
⇒ 2,5 mm² vid en kabellängd på upp till max. 10 m
- Använd aldrig anslutningsledningar längre än 10 m. De kan försaka spänningsfall. Motorn kan inte nå full effekt och maskinens prestanda reduceras.
- Stickkontakter och kopplingsdosor vid anslutningsledningarna måste vara tillverkade av gummi, mjuk PVC eller av ett annat termoplastiskt material med samma mekaniska hållfasthet eller vara överdragna med dessa material.
- Anslutningsledningens stickkontakt måste vara stänkvattenskyddad.
- När man drar anslutningsledningen skall man se till att denna inte kläms fast, knäcks eller att stickkontakten bli fuktig.
- Linda helt av kabeln om Du använder en kabeltrumma.
- Använd inte kabeln för ändamål, den inte är avsedd för. Skydda kabeln från värme, olja och vassa kanter. Använd inte kabeln för att dra ut kontakten ur eluttaget.
- Kontrollera förlängningskabeln regelbundet och byt ut den om den är skadad.

- Använd inga defekta anslutningsledningar.
- Använd endast godkända kablar och förlängningskablar vid arbete utomhus.
- Använd aldrig provisoriska elektriska anslutningar.
- Överbrygga aldrig skyddsanordningar och sätt dem aldrig ur drift.

⚠ Den elektriska anslutningen respektive reparationer av maskinens elektriska detaljer skall utföras av en koncessionerad elektriker eller ett av våra kundserviceställen.

1 8 Beskrivning / Reservdelar

➔ Följ det bilagda montagebladet!

Pos.- Nr.	Beställnr.	Beteckning
1	×	Förmonterad apparat
2	×	Manöverarm-höger
2A	359809	Höger betjäningsarmskydd
2B	359818	Betjäningsarm
3	×	Manöverarm-vänster
3A	359810	Vänster betjäningsarmskydd
3B	359818	Betjäningsarm
4	359811	Spännklor
6	359812	Höger skyddsbygel
7	359813	Vänster skyddsbygel
8	×	Bord med klyvgods
8A	359814	Bordsplatta
8B	359816	Höger klyvgodsbord
8C	359817	Vänster klyvgodsbord
9	359827	Hjul
10	×	Skruvpåse
11	×	Bruksanvisning
12	×	Montage-och manövreringsblad
13	×	Garantiförklaring
14	×	Handtag
15	×	Klyvkniv
16	359819	Spaltpelare
17	359821	Slagningställings stång
18	359829	Till/Från knapp
19	359828	Motor
20	359835	Oljetanklock med oljemätsticka
21	359566	Oljeavtappningsskruv
22	359826	Hjulaxel
23	359836	Hydraulikventil (utan bild.)
24	400142	Hydraulolja (1 liter)
25	359807	Säkerhetsklistermärke

Montering

⚠ Vedklyven ska först anslutas till spänningsnätet, efter att den blivit fullständigt monterad!

Montera hjulen, klyvgodsbordet och betjäningsarmarna såsom visas i illustrationerna 2 - 6 i monterings- och betjäningsanvisningarna.

⚠ Säkerställ efter fullständig montering att samtliga skruvar är ordentligt åtdragna.

Placering

⚠ 10 Maskinen måste ställas upp på ett stabilt underlag (t.ex. betonggolv). För att säkra stabiliteten är det nödvändigt att maskinen skruvas fast i golvet med pluggar och skruvar (minst M10 x 80).

Kontrollera att arbetsytan uppfyller följande krav:

- halkfri
- jämn
- fri från risken att snubbla
- tillräckliga ljusförhållanden

⚠ Använd inte maskinen i närheten av naturgas, bensinrännor eller annat lätt brännbart material.

Idrifttagande

- Kontrollera att maskinen är komplett monterad och att alla anvisningar har beaktats i samband med monteringen.
- Kontrollera före varje användning:

- anslutningsledningar avseende defekta ställen (sprickor, snitt etc.)

⚠ Använd aldrig defekta ledningar.

- Om själva maskinen eventuellt kan vara skadad (se "Säkerhetsanvisningar")
- Om alla skruvar är ordentligt åtdragna.
- Hydrauliken (läckage)
- Hydraulikslangar och slangförbindelser
- Frånkopplingsanordningar
- Oljenivån

Avluftning

15 Avlufta hydraulikanläggningen innan ni sätter igång klyven.

- Lossa oljetanklock (20) några varv, så att luften kan komma ut från oljetanken.
- Låt oljetanklock vara öppen under gång.
- Innan ni flyttar vedklyven, stänger ni oljetanklock, så att inte olja rinner ut.

i Om inte hydraulikanläggningen avluftas, kommer den inneslutna luften att skada packningarna, vilket ger en permanent skada på klyven.

Nätanslutning

- Jämför den spänning som är angiven på apparatens typskylt med nätspänningen och anslut maskinen till lämplig väggkontakt som överensstämmer med föreskrifterna.
- Använd endast skarvledningar med tillräckligt stort tvärsnitt.
- Anslut maskinen med en jordfelsbrytare, 30 mA.

i Säkringar: 16 A trög 

 Tillkoppling

Tryck på den gröna knappen.

 Stänga av

Tryck på den röda knappen.

⚠ Innan arbetet börjar: kontrollera alltid att avstängningsanordningen fungerar (genom att koppla till och koppla från maskinen).

Använd ingen apparat vars brytare inte slår till och ifrån. Skadade brytare måste omedelbart repareras eller bytas av kundtjänsten.

Återstartsspärr vid strömavbrott (jordfelsbrytare)

i Vid strömbortfall (elavbrott) frånkopplas maskinen automatiskt. För att tillkoppla maskinen igen behöver man bara trycka på den gröna knappen en gång till.

Hydraulik

⚠ Granska hydraulledningarna och hydraulslangarna före varje användning.

- Använd aldrig maskinen om risker uppstår p.g.a. hydraulikvätska.
- Kontrollera att maskinen och arbetsområdet är rena och inte uppvisar några oljefläckor. Risk för halka och brand!
- Kontrollera med jämna mellanrum att det finns tillräckligt med hydraulolja i tanken (se Underhåll och skötsel)

Att arbeta med vedklyven

Vad kan jag klyva?

Storlek på stockarna

Vedlängd min. 100 – max. 550 mm

Stockdiameter min. 80 – max. 300 mm

Diametern är ett rekommenderat riktvärde eftersom:

- Tunnare stockar kan vara svåra att klyva om de innehåller kvisthål eller om fibrerna är för starka.

Klyv inga gröna stockar. Torra, lagrade stockar går mycket enklare att klyva och fastnar inte lika lätt som gröna (våta) stockar.

-  **Hårt trä har en tendens att spricka: Var extra försiktig! Se upp med virke som kan spricka. Använd aldrig trä som har grenar.**

Att tänka på:

Förberedelser:

11 Förbered träet som ska klyvas till mätten som kan bearbetas och se till att träet är kapat rakt. Snett kapat virke kan lätt glida iväg vid klyvning.

Lägg stocken i klyven så att risken för personskador minimeras (risk för snubbling).

-  **12** Kontrollera innan klyvningen, om klyvningspelaren är tillräckligt infettad, så att den problemfritt kan röra sig in och ut.

Manövrering

Tvåhandsfattning

-  **Vedklyven är bara avsedd för användning av en person. Vedklyven får aldrig användas av två eller flera personer.**

-  **Blockera aldrig manöverspakarna (spännklor).**

1. Tryck på den gröna knappen. Vänta ett ögonblick tills att motorn har kommit upp i slutvarvtalet och trycket i hydraulikpumpen har genererats.

 Vid temperaturer under -5°C skall man låta klyven gå på tomgång i minst 15 min. så att oljan värms upp.

2. Tryck bägge manöverhandtagen nedåt samtidigt.

→ Kniven åker ned och vedträet klyvs.

3. Släpp upp båda manöverspakarna. Kniven går tillbaka till utgångsläget.

 Om man släpper upp bara den ena av manöverspakarna, står kniven kvar.

-  **Säkerställ före varje användning att betjäningsspakarna fungerar på korrekt sätt.**

Inställning av slaghöjd

Vid mindre träbitar kan arbetseffekten höjas genom att man minskar klyvens återgångsrörelse.

1. Ställ vedträet på klyvbordet och kör fram kniven till ca 2 cm avstånd från vedträet genom att hålla båda manöverspakarna nedtryckta.
2. Släpp upp en av de båda manöverspakarna.
3. Stäng av maskinen och dra ut nätsladden.
4. Släpp upp den andra manöverspakaren.
5. **13** Lossa arreteringskruven (A). Dra ut lyfthöjdens inställningsstång (13) ända till anslaget och dra sedan åt arreteringskruven (A) ordentligt.

Vedklyvning:

1. Ställ stammen som ska klyvas lodrätt på bordet.
 -  Tänk på att stammen ska stå rakt på bordet. Klyv aldrig trä som ligger eller står snett.

 Arbeta endast i fiberriktningen. Det kan bli skador på maskinen, om man klyver mot fiberriktningen.

2. **14** Håll fast vedträet med spännklorna. För att stammen ska kunna klyvas säkert och stabilt, måste stammen sitta fast mitt emellan spännklorna.

 Se till att spännklorna är inställda med rätt diameter till stammen. Vid mindre diametrar måste klorna ställas in inåt.

-  **Ta bort kluven ved från ert omedelbara arbetsområde. Därmed undviker ni arbetsolyckor.**

- Klyv aldrig två stockar i ett och samma moment.
- Lägg aldrig på extrastockar eller byt ut stockar under pågående klyvning.

 Försök aldrig framtinga klyvning genom att hålla kvar påskjutningen i flera sekunder. Detta kan förorsaka skada på maskinen.

Placera vedträet på nytt på bordet och upprepa klyvningen, eller lägg undan vedträet.

Hur lossar jag en fastklämd stock?

Det finns en risk att kvistigt trä fastnar under klyvning.

1. Stäng av maskinen och dra ut nätsladden.
2. Ta inte bort fastklämda vedträn med händerna.
3. Rör den fastklämda stammen försiktigt fram och tillbaka med ett bräckjärn, så att stammen kan lossna. Skada inte klyvningspelaren.

-  **Hamra aldrig på ett fastnat vedträ.**

-  **Såga aldrig loss ett fastnat vedträ.**

-  **Be inte om hjälp.**

När arbetet är klart:

- Kör fram kniven till den nedre positionen (inkört läge).
- Släpp upp en av de båda manöverspakarna.
- Stäng av maskinen och dra ut nätsladden.
- Beakta varningarna och skötselansvisningarna.

Underhåll och skötsel



Före alla underhålls- och rengöringsarbeten

- Stäng av maskinen
- Dra av stickkontakten

Mera omfattande underhålls- och rengöringsarbeten än de som har beskrivits i detta kapitel får endast utföras av kundservice.

Säkerhetsanordningar som har avlägsnats i underhålls- och rengöringssyfte måste ovillkorligen åter placeras korrekt samt kontrolleras.

Använd enbart originaldelar. Andra delar kan leda till oförutsedda maskin- och personskador.

Tänk på att ta bort verktyg och skruvnycklar efter avslutat underhålls- eller reparationsarbete.

-  **Använd skyddshandskar för att undvika skador på händerna.**

- ❗ Beakta följande för att få en lång livstid på maskinen:
 - Rengör maskinen ordentligt efter avslutat arbete.
 - Ta bort kådrester.
 - Kontrollera oljenivån resp. byt ut oljan
- **Kontrollera att apparaten inte har några uppenbara fel som**
 - Lösa fastsättningar
 - Slitna eller skadade konstruktionsdetaljer
 - Alla skydd eller skyddsanordningar är korrekt monterade och intakta.
- Kontrollera hydraulslangar och slangförbindningar med jämna mellanrum (täthet, sits).
- **12** Olja in klyvspelaren (16) med jämna mellanrum. Använd en miljövänlig sprejolja.

Slipning av kniven

- ❗ Efter en längre tids användning, när klyvkapaciteten minskar eller när snittet blir något skevt, kan man slipa av kniven eller skärpa den med en fin fil (ta bort grader).

Hur kontrolleras oljenivån?

1. Klyvspelaren måste vara i inkört läge.
2. **16** Vrid ut oljemätstickan.
3. Rengör oljemätstickan och oljetätningen.
4. Vrid åter oljemätstickan in i öppningen och vrid fast den.
5. Vrid ut oljemätstickan på nytt.
 - 17** Oljenivån måste ligga mellan MIN och MAX.
 - ➡ Fyll på likvärdig olja vid för låg oljenivå (MIN eller lägre).
6. Kontrollera oljetätningen. Om den är skadad måste den bytas ut.
7. Skjut in mätstickan in i öppningen och vrid åter fast den.
 - ❗ Vrid upp mätstickan några varv så att luft kan träda ut ur oljetanken.

När skall oljan bytas?

Första oljebyte efter 50 arbetstimmar, därefter var 500:e arbetstimme.

⚠ Det behövs två personer.

Utbyte:

1. Klyvspelaren måste vara i inkört läge.
2. **16** Vrid ut oljemätstickan.
3. Ställ ett kärl, som rymmer minst 3,5 liter olja, under klyven.
4. **16** Skruva loss avtappningsskruven (21), så att oljan kan rinna ut.
 - ❗ Oljan kommer inte att rinna ut fullständigt utan en liten rest kommer att finnas kvar i oljekretsloppet.
5. Sätt tätning och avtappningspropp.
6. **17** Fyll på ny hydraulolja (För mängd se "Tekniska data") med hjälp av en ren tratt.
 - ❗ Fyll på oljan långsamt och inte allt på en gång.
 - Kontrollera oljenivån emellanåt.**

⚠ Under inga omständigheter får för mycket olja fyllas på.

7. Rengör oljemätstickan och oljetätningen.
8. Kontrollera oljetätningen. Om den är skadad måste den bytas ut.
9. Skjut in mätstickan in i öppningen och vrid åter fast den.
 - ❗ Vrid upp mätstickan några varv så att luft kan träda ut ur oljetanken.
10. Efter ett oljebyte ska klyvspelaren köras upp och ned några gånger utan belastning.

Ta hand om den gamla oljan på föreskrivet sätt (avfallsanläggning). Det är inte tillåtet att hälla ut oljan i marken eller att blanda ut den i annat avfall.

Hydraulolja

- ❗ Vi rekommenderar följande hydrauloljor för hydraulikcylindern:

- Shell Tellus T 22
- Aral Vitam Gf 22
- BP Energol HLP 22 ➔ beställningsnr. 400142 (1 liter)
- Mobil DTE 11
- eller likvärdig

Använd inga andra oljesorter. Används andra oljesorter, påverkas vedklyvs funktion.

Transportinstruktioner

Innan varje transport

- Kör in klyvspelaren
- Stäng av maskinen
- Stäng oljetanken
- Dra av stickkontakten.
- Avlägsna klyvgodset



- 7** För att transportera vedklyven fatta tag i handtaget (14) och tippa den försiktigt mot dig. Nu är det enkelt att flytta klyven.

- **9** Vid transport med en kran, ska därtill avsedd lyftpunkt (A) användas.
- Säkra redskapet mot att tippa eller glida iväg, om du transporterar det med en kran.
- Transportera apparaten i bilen bara i bagageutrymmet eller separat transportutrymme.
 - 9** Säkra därvid vedklyven med remmar som surras vid de avsedda lyftpunkterna.

Lagring

Innan lagring:



- Kör in klyvpelaren
- Stäng av maskinen
- Stäng oljetanken
- Dra av stickkontakten.

Förvara apparater som inte används på en torr och stängd plats, skyddad mot frost och utan tillträde för barn och obehöriga.

Tänk på följande inför en längre lagring, för att förlänga redskapets livslängd och för att säkerställa en enkel användning:

- Genomför en grundlig rengöring.
- Kontrollera maskinen om det finns skador eller slitna detaljer.

Garanti

Var vänlig beakta bifogade garantivillkor.

Möjliga störningar











Innan någon störning åtgärdas:

- Stäng av maskinen
- Dra av stickkontakten.

Störning	Möjlig orsak	Åtgärder
Stocken klyvs inte (för låg klyvkraft)	<ul style="list-style-type: none"> ⇒ Stocken ligger fel ⇒ Stocken är längre/större än tillåtet, eller träet är för hårt ⇒ Kniven klyver inte ⇒ Oljeläckage ⇒ För lågt hydrauliktryck ⇒ fel anslutningsledning (längre än 10 m eller för litet ledartvärnsnitt) 	<ul style="list-style-type: none"> ⇒ Lägg i stocken rätt ⇒ Kapa stocken till rätt mått ⇒ Vässa kniven (ta bort grader eller jack) ⇒ Lägg en bit kartong under klyven för att se var läckan finns. Kontakta tillverkaren. ⇒ Kontrollera oljenivån. Fyll ev. på olja. Om problemet inte löses: Kontakta tillverkaren. ⇒ Använd rätt anslutningsledning
Klyvpelaren rör sig svajigt eller med kraftiga vibrationer	<ul style="list-style-type: none"> ⇒ Luft i kretsloppet ⇒ Klyvningspelaren är inte tillräckligt infettad resp. Inoljad. 	<ul style="list-style-type: none"> ⇒ Öppna oljetanksförslutningen ⇒ Kontrollera oljenivån. Fyll ev. på olja. ⇒ Fetta in klyvningspelaren eller olja in den med en miljövänlig sprayolja. Om problemet inte löses: Kontakta tillverkaren.
Klyvpelaren går inte in	<ul style="list-style-type: none"> ⇒ Defekt hydraulikpump 	<ul style="list-style-type: none"> ⇒ Kontakta tillverkaren.
Motorn startar inte	<ul style="list-style-type: none"> ⇒ Ingen nätspänning ⇒ Anslutningskabel defekt ⇒ Elektromotor defekt 	<ul style="list-style-type: none"> ⇒ Kontrollera säkringen. ⇒ Byt ut anslutningskabeln, eller låt elektriker kontrollera den ⇒ Kontakta tillverkaren.

Vid ytterligare störningar eller frågor, var vänlig ta kontakt med er lokala leverantör.

Tekniska data

Modell / Typ		ASP 6 L-2
Tillverkningsår		se sista sidan
Klyvningskraft		60 kN (6 t)
Hydrauliktryck		21,6 Mpa (216 bar)
Hastighet framåt		ca. 0,04 m/sek. (3,6 cm/sek)
Hastighet bakåt		ca. 0,17 m/sek. (16,5 cm/sek)
Vedlängd		100 - 550 mm
Stockdiameter		80 - 300 mm
Klyvlängd		495 mm
Hydraulolja (max.)		3,5 Liter
Hydraulolja (oljebyte)		Om. 1,5 - 2,5 Liter
Elmotoreffekt		P ₁ = 3000 W S6 40 %
Anslutning, Kortslutningsström		230 V~ 50 Hz, 1 kA
Ljudtrycksnivå L _{PA} (Tomgång)		78,8 dB (A)
Ljudtrycksnivå L _{PA} (Körning med last)		89,8 dB (A)
Dimensioner		Längd 840 x bredd 915 x höjd 1495 mm
Vikt		98,2 kg

Kopplingschema

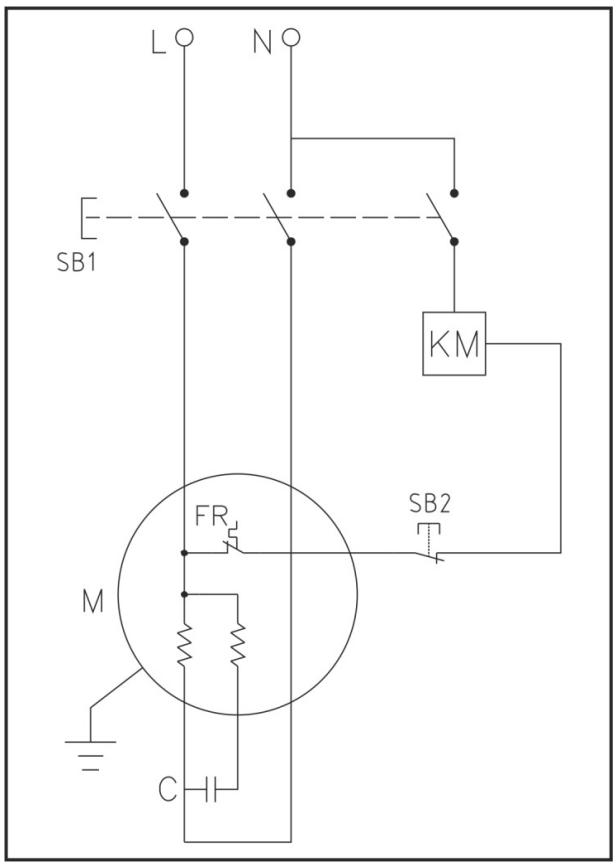

Hydraulicschema

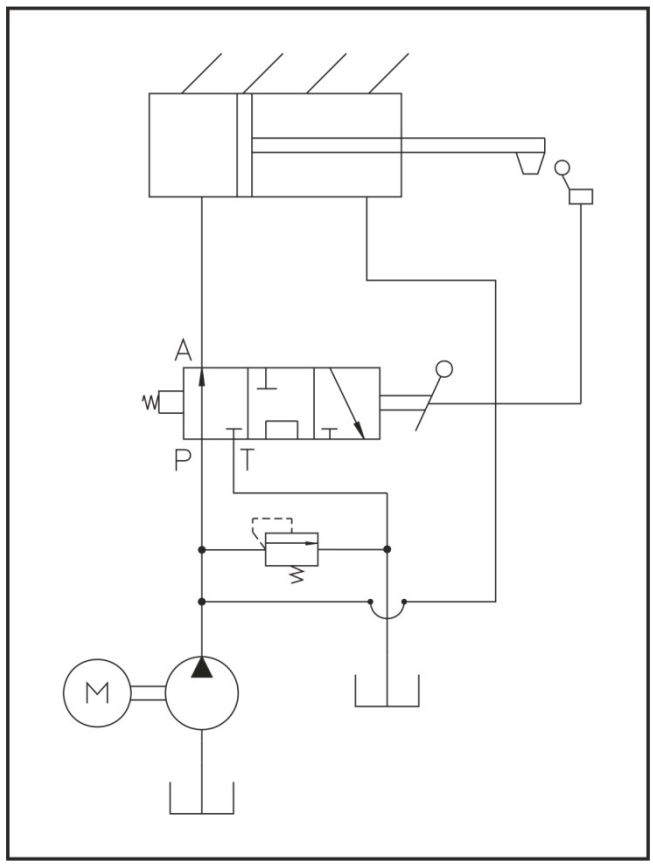

Förbehåll för tekniska förändringar!



Stroj nesmiete obsluhovať bez dokladného preštudovania tohto návodu, rešpektovania všetkých uvedených pokynov a jeho riadneho zmontovania.

Návod si dobre odložte pre použitie v budúcnosti.

Obsah

Obsah dodávky	146
Symbole na prístroji / Návod na používanie	146/147
Použitie podľa predpisov	147
Ostatné riziká	147
Bezpečnostné pokyny	147
Popis prístroja / Náhradné diely	149
Montáž	149
Umiestnenie stroja	150
Uvedenie do prevádzky	150
Práca so štiepačom palivového dreva	150
Údržba a starostlivosť	151
Pokyny na prepravu	152
Uskladnenie	153
Záruka	153
Možné poruchy	153
Technické údaje	154
Schéma zapojenia	154
Schéma hydrauliky	154
Prehlásenie o zhode – ES	164

1 Obsah dodávky

Po vybalení skontrolujte obsah kartónu na

- kompletnosť
- príp. poškodenia dopravou

1	Jednotka zariadenia k zmontovaniu	8	Stôl s miestom na odkladanie štiepaného materiálu
2	Ovládacie rameno pravé	9	Kolečká
3	Ovládacie rameno ľavé	10	Vrecko so skrutkami
4	Napínacie lišty	11	Návod na obsluhu
6	Ochranná rukoväť vpravo	12	Montážny a ovládací list
7	Ochranná rukoväť vľavo	13	Záručné prehlásenie

Výhrady oznámte okamžite obchodníkovi, podávateľovi príp. výrobcovi. Neskoršie reklamácie nebudú uznané.

Symbole prístroja



Pred uvedením prístroja do prevádzky prečítať a dbať na návod na použitie a bezpečnostné pokyny.



Noste ochranné slúchadlá!
Pri práci používajte ochranné okuliare ako ochranu pred odfrkujúcimi trieskami.



Počas práce používajte bezpečnostnú obuv ako nôh pred padajúcim rezivom.



Používajte ochranné rukavice.



Nevystavujte stroj dažďu. Chráňte pred vlhкотou. Chráňte pred vlhkosťou.



Je zakázané namontované ochranné prvky odmontovať alebo meniť.



Obsluha možná iba jednou osobou! Iné osoby, domáce alebo úžitkové zvieratá sa nesmú v pracovnom okruhu stroja nachádzať. Minimálna vzdialenosť je 5 m.



Nebezpečenstvo porezania a pohmoždenia. Nikdy sa nedotýkajte nebezpečných oblastí, keď je štiepačiaci nôž v pohybe.



Udržujte vo Vašej pracovnej oblasti poriadok! Neporiadok môže mať za následok nehody.



Pozor! Pohybujúce sa časti stroja!
Všetku pozornosť venujte pohybu štiepačacieho noža.



Nesnažte sa uvoľniť zaklieštené kmene rukami.

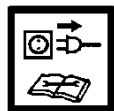

Pozor!
Pred opravami, údržbou a čistením vypnúť motor a vytiahnuť zástrčku.

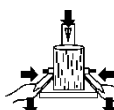

Pevne držte diel počas štiepenia držiakmi.



Starého oleja sa zbavte podľa zákona (zberné miesto). Je zakázané vylievať starý olej do pôdy alebo zmiešať ho s odpadom.



Pred uvedením štiepačky na palivové drevo odvzdušnite hydraulické zariadenie. (viď „Uvedenie do prevádzky“)



Bod zdvihu



Miesto na upevnenie nákladu



Výrobok zodpovedá daným špecifickým požiadavkám EU smerníc pre tyto produkty.



Elektrické prístroje nepatria do domového odpadu.

Pre prístroje, príslušenstvo a balenie zaistíte recykláciu, ktorá nezaťažuje životné prostredie.

Podľa smernice EU 2012/19/EU o elektro- a elektronických starých prístrojoch, nie je potrebné tieto prístroje jednotlivo zhromažďovať a dodať k ekologickej recyklácii.

Symbole v návode na použitie



Hroziace nebezpečenstvo alebo nebezpečná situácia. Nerešpektovanie tohto pokynu môže mať za následok zranenia alebo hmotné škody.



Dôležité pokyny pre primerané zaobchádzanie. Nerešpektovanie týchto pokynov môže viesť k poruchám.



Pokyny pre užívateľa. Tieto upozornenia Vám pomôžu využiť optimálne všetky funkcie.



Montáž, obsluha a údržba. Tu Vám bude presne vysvetlené, čo musíte vykonať.



1. Vezmite si do ruky priložený návod na zostavenie a ovládanie stroja, ak je v texte uvedené číslo obr.



Použitie podľa predpisov

- Štiepač palivového dreva je určený výhradne iba pre túto činnosť.
- Štiepač palivového dreva je určený iba na súkromné používanie v domácnosti, alebo pre kutilov.
- Štiepačkou je možné štiepiť iba poľaná, ktoré sú rovno (kolmo) narezané.
- Cudzie telesá (klince, drôt, betón, atď.) je nutné zo štiepaného dreva bezpodmienečne odstrániť.
- K použitiu podľa predpisov patrí aj dodržiavanie výrobcom predpísaných podmienok pre prevádzku, údržbu a rekonštrukciu a dodržiavanie bezpečnostných predpisov uvedených v návode.
- Treba dodržiavať platné príslušné predpisy pre ochranu proti úrazom, ako aj ostatné všeobecne uznávané pracovno-medicínske a bezpečnostno-technické predpisy.
- Každé ďalšie iné použitie platí ako použitie, ktoré nie je v súlade s predpismi. Za škody každého druhu, ktoré z toho vyplývajú, výrobca neručí: Riziko nesie sám užívateľ.
- Svojevoľné zmeny na stroji vylučujú ručenie výrobcu za chyby každého druhu, ktoré z toho vyplývajú.
- Nástroj môžu pripravovať, používať a vykonávať na ňom údržbu iba osoby, ktoré sú s ním oboznámené a poučené o nebezpečenstvách vyplývajúcich z jeho používania. Re-

konštrukčné práce sme sme prevádzkať len my, príp. nami menované servisné miesta.

Ostatné riziká



Aj pri používaní podľa predpisov môžu aj napriek dodržaniu príslušných bezpečnostných opatrení vznikáť zvyškové riziká podľa konštrukcie určenej účelom použitia.

Ostatné riziká je možné minimalizovať, keď budú spoločne dodržiavané „Bezpečnostné predpisy“ a „Použitie podľa predpisov“ ako aj Návod na obsluhu.

Ohľaduplnosť a opatrnosť znižujú riziko úrazu osôb a poškodení.

- Nebezpečenstvo poranenia v dôsledku odlietavajúcich kusov dreva.
- Nebezpečenstvo poranenia nôh v dôsledku padajúceho štiepaného materiálu.
- Nebezpečenstvo poranenia prstov pri uvoľňovaní zakliesnených kusov dreva.
- Ignorovanie alebo prehliadnutie bezpečnostných opatrení môžu zapríčiniť zranenie užívateľa či majetkovú škodu.
- Pri nepozornosti, nedodržaní bezpečnostných predpisov a pri neodbornom použití môže štiepací nôž v pohybe spôsobiť poranenia na ruke alebo na prstoch.
- Ohrozenie el. prúdom z elektrického prípojného vedenia, ktoré nezodpovedá predpisom.
- Kontakt s časťami pod elektrickým prúdom pri otvorených elektrických súčiastkach.
- Nebezpečenstvo popálenia a pošmyknutia spôsobené vytečenou hydraulickou kvapalinou.
- Poškodenie sluchu pri dlhšie trvajúcich prácach bez ochrany sluchu.

Okrem toho nemôžu napriek všetkým prijatým opatreniam vznikáť zreteľné zvyškové riziká.

Bezpečnostné pokyny

Pred spustením tohto výrobku do prevádzky si prečítajte a dodržujte nasledujúce upozornenia a predpisy predchádzania pracovným úrazom Vášho zväzu povolání popr. platné bezpečnostné predpisy Vašej zeme, aby ste sa vyvarovali sám a i iných pred možnými zraneniami.

i Bezpečnostné predpisy dajte všetkým osobám, ktoré pracujú so strojom.

i Tieto bezpečnostné predpisy dobre uschovajte.

- Osoba pracujúca so štiepačkou palivového dreva musí byť príslušne poučená o stanovenom nasadení a použití štiepačky palivového dreva a takisto oboznámená s bezpečnostnými upozorneniami.
- Pred použitím sa bližšie zoznámte so strojom pomocou Návodu na použitie.
- Nepoužívajte prístroj pre účely, pre ktoré nebol určený (vid' „Použitie zodpovedajúce účelu“ a „Práca so štiepačom palivového dreva“).
- Buďte pozorní. Dávajte pozor na to, čo robíte. K práci pristupujte s rozumom. Prístroj nepoužívajte, ak ste unavení

alebo ste pod vplyvom drog, alkoholu alebo liekov. Moment nepozornosti pri používaní prístroja môže viesť k vážnym poraneniam.

- Deti a mládež do 18 rokov, ako aj osoby, ktoré nie sú obozrámené s návodom, nesmú tento nástroj používať.
- Nikdy nepracujte so strojom, ak sú v blízkosti ďalšie osoby, predovšetkým deti alebo domáce zvieratá.
- Nenechajte ďalšie osoby, predovšetkým deti, dotýkať sa častí stroja alebo motora.

Osobná ochranná výstroj

- **Nikdy nepracujte bez použitia príslušnej ochrannéj výstroje:**
 - žiadne voľné oblečenie alebo ozdoby, tieto môžu byť zachytené pohyblivými časťami
 - Ak máte dlhšie vlasy, použite vlasovú sieťku.
 - Ochranné okuliare a ochrana sluchu
 - Pevná obuv s výstužou na ochranu prstov (bezpečnostná obuv)
 - Dlhé nohavice
 - Pevné rukavice
 - Kufrík prvej pomoci.
 - Prípadne mobilný telefón.

Bezpečnostné pokyny – Pred uvedením do prevádzky

Pred uvedením do prevádzky a pravidelne počas prác preverujte nasledujúce. Dodržujte príslušné odseky v prevádzkovom návode:

- Strihač je dobre a kompletne zostavený?
- Je strihač v riadnom a bezpečnom stave?
- Sú madla čistá a suchá?
- Pred začatím práce zabezpečte, aby:
 - v pracovnom okruhu nie sú žiadne ďalšie osoby, deti či domáce zvieratá.
 - bol pre vás zabezpečený bezprekážkový pohyb dozadu,
 - bol zaistený pevný postoj.
- Zaručuje pracovné miesto nemožnosť prevrátenia? Udržujte vo Vašej pracovnej oblasti poriadok! Neporiadok má za následok zranenie -nebezpečie prevrátenia, pošmyknutia!
- Berte do úvahy vplyvy okolia:
 - Nepracujte počas zlých svetelných podmienok (napr. hmla, dážď, sneženie, súmrak).
 - Nepracujte za zlých poveternostných podmienok (napr. za nebezpečenstva blesku, dažďa, snehovej fujavice).
 - Nepoužívajte strihač v blízkosti vznětlivých tekutín alebo plynů - nebezpečie požiaru!
- Užívateľ je vždy zodpovedný za úrazy alebo nebezpečie voči ďalším osobám alebo za škody na majetku.
- Dbajte na pevný postoj a udržujte v každom čase rovnováhu.
- Nemeňte prístroj resp. diely prístroja.

Bezpečnostné pokyny – Ovládanie

- Zaujmite pracovné postavenie, ktoré je v oblasti ovládacích úchytiak.
- Nikdy nestúpajte na stroj.

- Počas pracovných prestávok zariadenie vypnite, aby nebol nikto ohrozený. Zajistíte stříhač před neoprávněným zacházením.

Bezpečnostné pokyny pre štiepačku palivového dreva

-  **Štiepačku obsluhuje iba 1 osoba.**
- Nikdy neštiepajte polená, ktoré obsahujú cudzorodé predmety (kov).
- Rozštiepané polená predstavujú nebezpečný pracovný priestor. Nebezpečenstvo potknutia, pošmyknutia alebo pádu. Udržiavajte pracovisko upratané.
- Pri zapnutom stroji nepribližujte ruky k pohyblivým častiam stroja.
- Štiepajte iba drevo, ktoré zodpovedá rozmerom na spracovanie.

Bezpečnostné pokyny – V priebehu práce

- Nikdy nepracujte sami. Vždy udržujte vizuálny alebo hlasový kontakt s ďalšou osobou, ktorá v prípade potreby môže poskytnúť pomoc.
- Vypnite ihneď motor pri hroziacom nebezpečí alebo v prípade núdze.
- Nikdy nenechte stroj bežet bez dozoru.
- V prípade, že sa dostavia telesné problémy (napr. bolesti hlavy, závraty, nevoľnosť atď.), okamžite ukončíte prácu – hrozí zvýšené nebezpečenstvo úrazu!
- Nepreťažujte stroj. Stroj pracuje lepšie a bezpečnejšie v udanej výkonovej oblasti.
- V priebehu práce urobte prestávky, aby sa motor ochladil.

Zachovanie sa v núdzovom prípade

- Prípadné poranenie ošetríte podľa pravidiel prvej pomoci a čo najrýchlejšie vyhľadajte lekára.
- Zraneného chráňte pred ďalším prípadným poranením a zabezpečte kľudovú polohu.

Všeobecné bezpečnostné pokyny

- Elektro-náradie, príslušenstvo a jeho prídavné prvky používajte vždy v intenciách tu uvedených pokynov. Vždy berte do úvahy konkrétne pracovné podmienky a účel činnosti. Použitie elektro-náradia na iné účely ako je určené vedie vždy k nebezpečným situáciám.
- Prístroj nepostrekujte vodou. (zdroj nebezpečenstva elektrický prúd).
- Stroj nenechávajte na daždi a nepracujte počas dažďa.
- Starostlivo prístroj ošetrte:
 - Dodržiavajte predpisy o údržbe.
 - Udržiavajte madlá suché a čisté.
- Skontrolujte stroj na možné poškodenia:
 - Pred ďalším použitím stroja musia byť ochranné prípravky alebo ľahko poškoditeľné diely skontrolované, či sú schopné bezchybnej a správnej funkcie podľa predpisov. Stroj prevádzkujte iba so všetkými správne namontovanými ochrannými prvkami a na stroji nemeňte nič, čo by mohlo znížiť bezpečnosť prevádzky.

- Preverte, čo pohyblivé časti bezchybne fungujú a nezasekávajú sa, alebo či nie sú poškodené. Všetky časti musia byť správne namontované a musia spĺňať všetky podmienky, aby bola zaistená bezchybná prevádzka.
- Poškodené ochranné prípravky a časti musia byť odbornou opravené alebo vymenené v uznanej odbornej dielni, pokiaľ nie je v návode na použitie uvedené inak.
- Poškodené alebo nečitateľné bezpečnostné nálepky treba nahradiť novými.
- Nenechávajú vsadené náradie v prístroji!
Pred spustením prístroja skontrolujte, či je všetko náradie odstránené.
- Uchovávajú nepoužívané prístroje na suchom uzamknutom mieste mimo dosahu detí.
- Stroj vypnite a vytiahnite sieťovú zástrčku zo zásuvky pri:
 - opravách
 - údržbe a čistení
 - odstránenie porúch
 - preverovaní prípojných vedení, či nie sú zapletené alebo poškodené
 - doprave a skladovaní
 - vzdialení sa od prístroja (i pri krátkom prerušení práce)

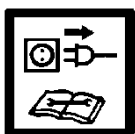

⚠ Nevykonávajú iné opravy na pile, ako tie ktoré sú popísané v kapitole Údržba a čistenie. V ďalších prípadoch je nutné sa obrátiť na odborný servis menovaný výrobcom alebo priamo na výrobcu.

⚠ Opravy ostatných častí stroja má vykonávať výrobca príp. jeho servisné miesta.

⚠ Používajte iba originálne súpravy a diely príslušenstva. Použitím iných náhradných dielov a iného príslušenstva môžu vzniknúť pre užívateľa úrazy. Za škody, ktoré z toho vyplývajú, výrobca neručí.

Elektrická bezpečnosť

- Prevedenie prípojných vedení podľa IEC 60245 (H 07 RN-F) s priemerom žíl minimálne
⇒ 2,5 mm² pri dĺžke kábla max. do 10 m.
- Nikdy nepoužívajte kábel dlhší ako 10 m. Dlhšie káble môžu spôsobiť výpadok prúdu. Motor nedosiahne svojho maximálneho výkonu, funkcia stroja je redukovaná.-
- Zástrčky a spojovacie zásuvky na prípojných vedeniach musia byť z gumi, mäkkého PVC alebo iných termoplastových materiálov o rovnakej mechanickej pevnosti alebo musia byť takýmto materiálom potiahnuté.
- Zásuvné zariadenie prípojného vedenia musí byť chránené proti postrekovej vode.
- Pri kladení prípojného vedenia dbať na to, aby neprekážalo, nebolo stlačené, nebolo zalomené a spojenie so zásuvkou nebolo vlhké.
- Pri použití káblového bubna kábel úplne odviňte.
- Kábel nepoužívajte na účely, pre ktoré nie je určený. Ochráňte kábel pred horúčavou, olejom a ostrými hranami. Nepoužívajte kábel na vytiahnutie zástrčky zo zásuvky.
- Kontrolujte pravidelne predlžovacie káble a vymeňte ich, ak sú poškodené.
- Nepoužívajte žiadne chybné prípojné vedenia.

- Vonku používajte len pre toto použitie povolené a zodpovedajúco označené predlžovacie káble.
- Nepoužívať žiadne provizórne elektrické pripojenia.
- Ochranné zariadenia nikdy nepremosťovať alebo vyradovať z prevádzky.

⚠ Elektrické pripojenie príp. opravy elektrických častí stroja treba uskutočniť prostredníctvom odborníkov na elektriku s koncesiou alebo našimi servisnými miestami. Musia sa dodržiavať miesta predpisy, obzvlášť predpisy týkajúce sa ochranných opatrení.

1 8 Popis prístroja / Náhradné diely

➔ Vezmite si do ruky priložený montážny návod a návod na použitie stroja.

Pozícia	Objednávacie č.	Označenie
1	×	Vopred zmontované zariadenie
2	×	Ovládacie rameno pravé
2A	359809	Ovládacie ochranné rameno vpravo
2B	359818	Ovládacie rameno
3	×	Ovládacie rameno ľavé
3A	359810	Ovládacie ochranné rameno vľavo
3B	359818	Ovládacie rameno
4	359811	Napínacie lišty
6	359812	Ochranná rukoväť vpravo
7	359813	Ochranná rukoväť vľavo
8	×	Stôl s miestom na odkladanie štiepaného materiálu
8A	359814	Stolová doska
8B	359816	Miesto na odloženie na stole vpravo
8C	359817	Miesto na odloženie na stole vľavo
9	359827	Kolesá
10	×	Vrecko so skrutkami
11	×	Návod na obsluhu
12	×	Montážny a ovládací list
13	×	Záručné prehlásenie
14	×	Rukoväť
15	×	Štiepací nôž
16	359819	Štiepací stroj
17	359821	Tyč na nastavenie zdvihu
18	359829	Spínač / vypínač
19	359828	Motor
20	359835	Uzáver olejovej nádrže s odmerkou oleja
21	359566	Výpustná skrutka oleja
22	359826	Os kolesa
23	359836	Hydraulický ventil (bez obr..)
24	400142	Hydraulický olej (1 liter)
25	359807	Bezpečnostná nálepka

Montáž

! Štiepačku palivového dreva pripojte k sieti až po úplnom zložení!

Namontujte kolesá, stôl ako aj ovládacie ramená ako je znázornené na obrázkoch 2 – 6 návodu na montáž a návodu na obsluhu.

! Po montáži sa uistite, že všetky skrutky sú pevne utiahnuté.

Umiestnenie stroja

! **10** Prístroj musí byť umiestnený na stabilnom a rovnom podklade a zabezpečený proti prevrhnutiu (napr. betónová podlaha). Aby bolo možné predísť jeho prevrhnutiu, je potrebné prístroj priskrutkovať k podlahe pomocou dvoch zápusťných kolíkov (minimálne M10 x 80).

Dbajte na to, aby pracovisko spĺňalo nasledujúce podmienky:

- protišmykové
- rovné
- bez nebezpečenstva potknutia
- dostatočné osvetlenie

! Stroj neuvádzajte do činnosti v blízkosti zemného plynu, benzínových výparov, alebo ďalších tekutých látok, ktoré sú horľavé.

Uvedenie do prevádzky

- Uistite sa, že stroj je kompletne zmontovaný podľa predpisov.
- Pred každým použitím skontrolujte:
 - prípojné vedenia na vadné miesta (trhliny, rezy a pod.)
 - !** **nepoužite žiadne vadné vedenie**
 - poškodenie prístroja (viď „Bezpečnostné pokyny“)
 - či sú všetky skrutky pevne dotiahnuté
 - Hydrauliku na presiaknutie oleja
 - Hydraulické hadice a hadicové spoje
 - Vypínacie zariadenia
 - stav oleja

Odvzdušnenie

15 Pred uvedením štiepačky na palivové drevo odvdzdušnite hydraulické zariadenie.

- Uvoľnite uzáver olejovej nádrže o niekoľko otáčok, aby mohol stlačený vzduch uniknúť.
- Nechajte uzáver olejovej nádrže počas prevádzky otvorenú.
- Po ukončení práce a skôr ako budete so štiepačkou hýbať opäť uzavrite uzáver olejovej nádrže, aby olej nevytiekol.

i Ak nebude hydraulické zariadenie odvdzdušené, uzavretý vzduch poškodí tesnenie a spôsobí trvalé poškodenie štiepačky na palivové drevo.

Pripojenie k sieti

- Porovnajte napätie uvedené na typovom štítku prístroja s napätím siete a zapojte prístroj na predpisom zodpovedajúcu zástrčku.
- Použite predlžovací kábel s dostatočným prierezom
- Pripojenie prístroja preveďte cez prúdový chránič 30 mA.

i Istenie: 16 A pomalé 

 Zapínanie

Stlačte zelený gombík

 Vypínanie

Prístroj sa vypne stlačením červeného gombíka.

! Pred každým použitím zariadenia najskôr skontrolujte funkciu vypínacieho systému (zapnutím a vypnutím). Nepoužívajte prístroj, na ktorom sa nedá spínač ani zapnúť, ani vypnúť. Poškodené spínače musia byť okamžite servisom opravené alebo vymenené za nové.

Istenie proti opätovnému rozbehu pri výpadku prúdu (vypínač pri nulovom napätí)

i Pri výpadku prúdu sa prístroj automaticky vypne. Nové zapnutie sa vykoná opätovným stlačením zeleného gombíka.

Hydraulika

! Pred každým použitím skontrolujte hydraulické vedenia a hadice.

- Stroj nikdy nespúšťajte ak hrozí nebezpečenstvo prostredníctvom hydraulickej kvapaliny.
- Uistite sa, že stroj a pracovné miesta sú čisté bez olejových škvŕn. Nebezpečenstvo pošmyknutia a nebezpečenstvo ohňa.
- Pravidelne kontrolujte množstvo hydraulického oleja v nádrži (viď kapitola o údržbe a starostlivosti).

Práca so štiepačom palivového dreva

Čo môžem štiepať?

Veľkosť štiepaného dreva (reziva).

Dĺžka: min. 100 – max. 550 mm

Priemer: min. 80 – max. 300 mm

Priemer reziva je odporúčaný pretože:

- tenké drevo je obtiažne štiepať ak má viac výrastkov alebo ak sú drevné vlákna príliš silné.

Neštiepajte zelené rezivá (čerstvé). Suché uskladnené drevo rozštiepajte jednoduchšie a nebudete mať problémy s častým „zakusnutím“ dreva ako u vlhkého reziva.

- ⚠** Tvrdé drevo má sklon k výbušnému praskaniu: Zvýšte pri jeho štiepaní pozornosť! Dbajte na to, aby zablockované drevo mohlo prasknúť. V žiadnom prípade nepoužívajte drevo, ktoré nebolo odľahčené.

Dôležité pokyny pre štiepanie:

Príprava:

11 Spracujte drevo na štiepanie do potrebných rozmerov a dbajte na to, aby ste drevo narezali rovno. Šikmo odrezané drevo sa môže pri štiepaní vyšmyknúť.

Rezivo vkladajte do štiepača tak, aby pre Vás nevzniklo žiadne nebezpečenstvo.

- i 12** Skontrolujte pred štiepaním, či je štiepací stĺpik dostatočne namazaný, aby mohol bez problémov zachádzať a vychádzať.

Obsluha

Práca obojručná

- ⚠** Štiepačku dreva môže obsluhovať iba jedna osoba. Štiepačku dreva nesmú nikdy obsluhovať dve alebo viaceré osoby.
- ⚠** Nikdy neblokujte ovládacie úchytky (napínacie lišty).

1. Prístroj sa zapne stlačením zeleného gombíka. Počkajte niekoľko sekúnd pokiaľ motor dosiahne svojich otáčok a pokiaľ sa natlakuje hydraulika.

i Pri teplotách nižších ako -5°C nechajte štiepačku dreva bežať aspoň 15 min. naprázdno, aby sa mohol zohriať olej.

2. Stlačte obe ovládacie madla súčasne nadol.

➔ Štiepací nôž zide nadol a rozštiepi kmeň.

3. Uvoľnite obe ovládacie úchytky, štiepací nôž zájde späť do svojej východzej polohy.

i Ak uvoľníte len jednu ovládaciu úchytку, zostane štiepací nôž stáť.

- ⚠** Pred každým použitím sa ubezpečte, či ovládacia rukoväť fungujú..

Prestavenie výšky zdvihu

Pri kratších kusoch dreva môžete pracovný výkon zvýšiť s krátením spätného chodu štiepacieho noža.

- Postavte kmeň na štiepací stôl a prejdite štiepacím nožom stlačením oboch ovládacích úchytiiek smerom nadol až cca na 2 cm ku kmeňu.
- Uvoľnite jednu ovládaciu úchytку, aby štiepací nôž zostal stáť v tejto pozícii.
- Vypnite prístroj a vyťahnite kolík zo zásuvky.
- Pustite druhú ovládaciu úchytку.
- 13** Uvoľnite zaisťovacie skrutky (A). Vyťahnite tyč nastavenia zdvihu (13) až na doraz a pevne zaisťovacie skrutky (A) znova utiahnite.

Štiepanie dreva:

1. Rozštiepené poleno položte kolmo na stôl.

i Dávajte pozor, aby poleno stálo priamo na stole. Nikdy neštiepajte ležiace poleno alebo poleno, ktoré je položené šikmo.

i Materiál určený na štiepanie spracovávajte výhradne iba v smere vlákien. Ak štiepate materiál proti smeru vlákien, môže dôjsť k poškodeniu stroja.

2. **14** Pridržte kmeň napínacími lištami. Aby ste mohli poleno rozštiepiť v stabilnej a bezpečnej polohe, musí sa nachádzať v strede medzi upínacími čeľuštami.

i Dbajte na to, aby boli upínacie čeľuste nastavené s ohľadom na priemer polena. Pri malých priemeroch musia byť nastavené smerom dovnútra.

- ⚠** Naštiepané drevo odstráňte z vašej bezprostrednej blízkosti. Tým predídete pracovným úrazom.

- Nikdy neskúšajte štiepiť 2 ks dreva v jednom pracovnom kroku.
- Nikdy rezivo v priebehu pracovného kroku nevymieňajte (neupravujte jeho polohu, alebo ho nenahrádzajte iným).

i Nikdy rezivo, ktoré sa očividne nedá rozštiepiť, neskúšajte prinútiť ku štiepeniu tým, že budete počas viacerých sekúnd „tlačiť“ na ovládacie rokoväte. To môže viesť k poškodeniu motora.

Umiestnite kmeň opäť na stôl a opakujte štiepanie, alebo odložte kmeň nabok.

Ako uvoľniť zaklieštené rezivo v stroji.

Existuje nebezpečenie, že výrastkove drevo sa pri štiepaní zasekne.

- Vypnite stroj a vyťahnite kolík zo zásuvky.
- Nesnažte sa uvoľniť zaklieštené kmene rukami.
- Zaseknuté poleno opatrne drevenou tyčou pohybom sem a tam uvoľnite. Štiepací stroj nepoškodíte!

⚠ Zaseknutý kmeň nikdy neuvoľňujte pomocou kladiva.

⚠ Nikdy zaseknutý kmeň nevyrezávajte pilou.

⚠ Nežiadajte inú osobu o pomoc.

Ukončenie práce:

- Zájďte štiepacím nožom do spodnej polohy (v zasunutom stave).
- Pustite ovládaciu úchytку.
- Vypnite stroj a potom vyťahnite kolík zo zásuvky.
- Vykonajte kroky opísané v kapitole údržba a starostlivosť.

Údržba a starostlivosť



Pred každou údržbovou a čistiacou prácou

- Prístroj vypnúť
- Vytiahnuť sieťovú zástrčku.

Rozsiahlejšie údržbové a čistiace práce, ako sú popísané v tejto kapitole, smú byť vykonávané len zákazníckym servisom.

Po údržbe a čistení odstránené bezpečnostné zariadenia musia byť bezpodmienečne znovu odborné namontované späť a skontrolované.

Používať len originálne diely. Iné diely môžu viesť k nepredvídaným škodám a poraneniam.

Dávajte pozor na to, aby ste nezabudli po ukončení opravy alebo údržby náradie v prístroji.

⚠ Noste ochranné rukavice, aby ste zabránili poraneniam.

ⓘ Dbajte na dodržiavanie následných krokov, aby funkcie stroja boli zachované.

- Po skončení práce stroj riadne vyčistite.
- Odstráňte všetky zvyšky živice.
- Preverte množstvo oleja príp. olej vymeňte.
- **Stroj pravidelne kontrolujte z hľadisk nasledujúcich nedostatkov ako sú**
 - uvoľnené upevnenie
 - opotrebované alebo poškodené diely prístroja
 - správne namontované a funkčné nepoškodené kryty a ochranné prvky.
- Kontrolujte pravidelne hydraulické hadice a hadicové spoje z hľadiska ich tesnosti a pevnosti.
- **12** Štiepací stĺpik pravidelne natierajte tukom alebo ekologickým olejom v rozprašovači.

Naostrenie štiepacieho noža

ⓘ Po dlhšom čase prevádzky prístroja, ak príde ku zníženiu štiepacieho výkonu alebo v prípade ľahkej deformácie ostrie štiepacieho noža pribrúste alebo ho naostríte jemným pilníkom (odstráňte zbytky).

Ako skontrolovať stav oleja?

1. Štiepací stĺpik musí byť zasunutý.
2. **16** Vykrúťte tyčku na meranie oleja.
3. Očistite mierku a tesnenie.
4. Tyčku na meranie oleja znova vložte do otvoru a pevne ju zakrúťte.
5. Znova vykrúťte tyčku na meranie oleja.
 - 17** Správny stav oleja musí ležať medzi MIN a MAX.
 - ➔ Pri nízkom stave oleja (MIN alebo nižšom), doplníte rovnako hodnotný olej.
6. Skontrolujte tesnenie. Nesmie byť poškodené. Pri poškodení vymeniť.
7. Tyčku na meranie oleja znova vložte do otvoru a pevne ju zakrúťte.
 - ⓘ** Uvoľnite tyčku na meranie oleja o niekoľko otáčok, aby mohol z olejovej nádrže uniknúť vzduch.

Kedy je nutné olej vymeniť?

Prvý olej je potrebné vymeniť po 50 pracovných hodinách, potom každých 250 pracovných hodín

⚠ Sú potrebné dve osoby.

🔧 Výmena oleja:

1. Štiepací stĺpik musí byť zasunutý.
2. **16** Vykrúťte tyčku na meranie oleja.
3. Nádobu (s minimálnym obsahom 3,5 l) postavte pod stroj.
4. **16** Odskrutkujte výpustný uzáver (21), aby mohol vyteciť olej.
 - ⓘ** Všetok olej nevytečie, ale jeho zvyšok zostane v olejovom obeh.
5. Opäť nasadte tesnenie a vložte vypúšťaciu zátku.
6. **17** Pomocou čistého lievika vlejte nový hydraulický olej (Množstvo si pozrite v „Technické údaje“).
 - ⓘ** Olej naplňajte pomaly a nie naraz. Medzitým kontrolujte jeho hladinu.
 - ⚠** V žiadnom prípade nenaplňte príliš veľa oleja.
7. Očistite mierku a tesnenie.
8. Skontrolujte tesnenie. Nesmie byť poškodené. Pri poškodení vymeniť.
9. Tyčku na meranie oleja znova vložte do otvoru a pevne ju zakrúťte.
 - ⓘ** Uvoľnite tyčku na meranie oleja o niekoľko otáčok, aby mohol z olejovej nádrže uniknúť vzduch.
10. Po výmene oleja nechajte štiepací stroj niekoľkokrát sa zasunúť a vysunúť.

Starého oleja sa zbavte podľa zákona (zberné miesto). Je zakázané vylievat' starý olej do pôdy alebo zmiešať ho s odpadom.

Hydraulický olej

ⓘ Pre stroj odporúčujeme nasledujúce oleje:

- Shell Tellus T 22
- Aral Vitam Gf 22
- BP Energol HLP 22 ➔ objednávacie čís. 400142 (1 liter)
- Mobil DTE 11
- alebo zrovnateľné

Jiné oleje nepoužívejte. Použití jiného oleje negativně ovlivňuje funkci Štípač palivového dřeva.

Pokyny na prepravu

Pred každým transportom:



- Zasuňte štípací stroj
- Prístroj vypnúť
- Zatvoriť uzáver olejovej nádrže
- Vytiahnuť sieťovú zástrčku.
- Odstrániť štiepaný materiál

7 Na prepravu chytíte rukou rúčku (14) a sklopte štípačku dreva zľahka k sebe. V tejto polohe je možné štípačku bez námahy premiestniť.

- **9** Na prepravu pomocou žeriavu použijete na to určené zdvíhacie body (A).
- Keď prístroj prepravujete pomocou žeriavu, zaistíte ho proti preklopeniu sa alebo zosunutiu.
- V motorovom vozidle prevádzajte prístroj len v kufrí alebo na osobitnej prepravnej ploche.
- **9** Štípačku dreva pritom zaistíte v na toto určených bodoch pásmi na uchytenie nákladu.

Uskladnenie

Pred každým uskladnením:



- Zasuňte štípací stroj
- Prístroj vypnúť
- Zatvoriť uzáver olejovej nádrže
- Vytiahnuť sieťovú zástrčku

Nepoužíte nástroje uskladnite na suchom, uzatvorenom mieste, ktoré je chránené pred mrazom, mimo dosahu detí a nepovolaných osôb.

Pred dlhším skladovaním dodržujte nasledovné pokyny, aby vaše nožnice mali dlhú životnosť a pri ďalšom použití jednoduché ovládanie:

- urobte dôkladné vyčistenie stroja.
- skontrolovať prístroj, či nie je poškodený alebo či nie sú diely opotrebované.

Záruka

Prosíme, prečítajte a rešpektujte priložené záručné prehlásenie a jeho podmienky.

Možné poruchy



Pred každým odstránením poruchy

- Prístroj vypnúť
- Vytiahnuť sieťovú zástrčku.

Problém	možná príčina	Odstránenie
Rezivo nie je rozštiepnuté (slabý výkon)	<ul style="list-style-type: none"> ⇒ zlá poloha reziva ⇒ poleno prekračuje rozmery ⇒ štípací nôž neštiepi ⇒ priesak oleja ⇒ malý tlak oleja ⇒ chybné prírodné vedenie (dlhšie ako 10 m alebo príliš malý jadrový priemer) 	<ul style="list-style-type: none"> ⇒ opäť vložiť do stroja ⇒ použiť dopor. rozmer ⇒ naostríť štípací nôž, skontrolovať, či nie je ostrie zanesené alebo či na ňom nie sú vruby ⇒ Vložte pod stôl papier. Ak zistíte priesak obráťte sa na odbornú firmu. vložte pod stroj papier. ⇒ kontrola oleja ak nejde závada odstrániť, obráťte sa na odbornú firmu. ⇒ použiť predpísaný kábel
štípací stĺpik sa pri zasúvaní myká alebo silno vibruje	<ul style="list-style-type: none"> ⇒ vzduch v systéme ⇒ Štípací stĺpik nie je dostatočne namazaný tukom alebo olejom. 	<ul style="list-style-type: none"> ⇒ Otvorte uzáver olejovej nádrže ⇒ kontrola oleja ⇒ Namažte štípací stĺpik tukom alebo nastriekajte olejom v rozprašovači. ak nejde závada odstrániť, obráťte sa na odbornú firmu.
štípací stĺpik sa nezasúva	<ul style="list-style-type: none"> ⇒ závada v hydr. systéme 	<ul style="list-style-type: none"> ⇒ odb. Firma
motor sa nerozbehne	<ul style="list-style-type: none"> ⇒ chýba sieťové napätie ⇒ závada príp. káblu ⇒ poškodený motor 	<ul style="list-style-type: none"> ⇒ skontrolovať poistky ⇒ výmena káblu ⇒ odb. Firma

V prípade ďalších porúch alebo otázok sa, prosím, obráťte na svojho miestneho predajcu.

Technické údaje









Typ / Model		ASP 6 L-2
Výrobný rok		viď posledná strana
Síla na kline		60 kN (6 t)
Hydraulický tlak		21,6 Mpa (216 bar)
Rýchlosť pri chode vopred		ca. 0,04 m/sek. (3,6 cm/sek)
Rýchlosť pri spätnom chode		ca. 0,17 m/sek. (16,5 cm/sek)
Dĺžka		100 - 550 mm
Priemer		80 - 300 mm
Posuv na klin		495 mm
Hydraulický olej (max.)		3,5 Liter
Hydraulický olej (Výmena oleja)		O. 1,5 - 2,5 Liter
Výkon motora		$P_1 = 3000 \text{ W}$ S6 40 %
Pripojenie, Skratový prúd		230 V~ 50 Hz, 1 kA
Hladina akustického tlaku L_{PA} (Voľnobeh)		78,8 dB (A)
Hladina akustického tlaku L_{PA} (Zaťaženie)		89,8 dB (A)
Rozmery		Dĺžka 840 x Šírka 915 x Výška 1495 mm
Hmotnosť		98,2 kg

Schéma zapojenia



Schéma hydrauliky



Technické zmeny vyhradené!

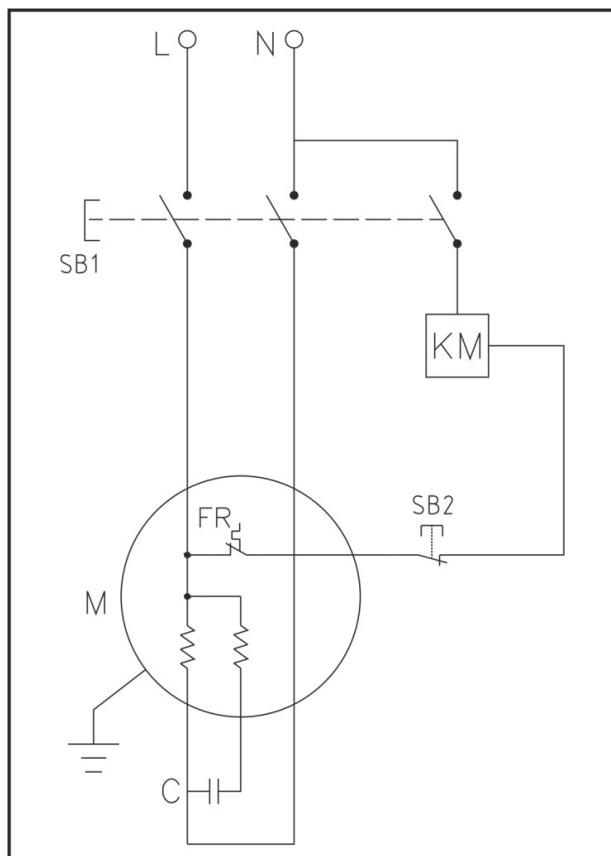
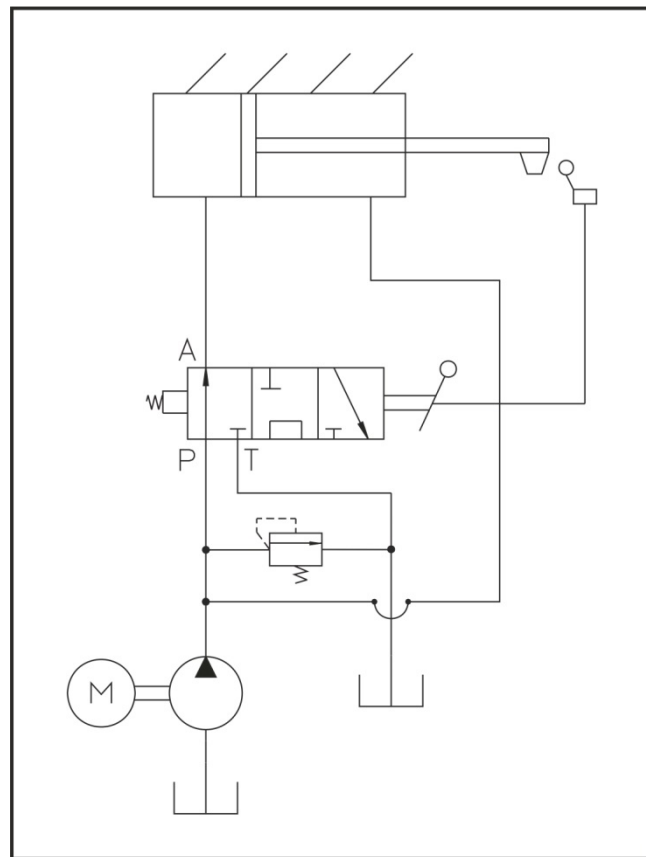

Stroja ne smete zaganjati preden preberete to navodilo za uporabo, upoštevate vse navedene napotke in stroj sestavite na opisani način.

Navodilo shranite za prihodnjo uporabo.

Vsebina

Obseg dobave	155
Simboli, povezani z napravo / navodilih za uporabo	155/156
Z namenom skladna uporaba	156
Preostala tveganja	156
Varnostni napotki	156
Opis naprave / Nadomestni deli	158
Montaža	158
Postavitev	158
Zagon	159
Delo s cepilnikom drv	159
Vzdrževanje in nega	160
Navodila za transport	161
Skladiščenje	161
Garancija	161
Odpravljanje motenj	162
Tehnični podatki	163
Stikalni načrt	163
Hidravlični načrt	163
Izjava o skladnosti ES	164

1 Obseg dobave

Po odstranitvi embalaže preverite:

- ▶ ali je pošiljka popolna
- ▶ ali je med transportom prišlo do poškodb.

1	predmontirana naprava	8	Odlagalna miza za razrezan material
2	Krmilna ročica - desna	9	Kolesi
3	Krmilna ročica - leva	10	Vrečka za vijake
4	Vpenjalna čeljust	11	Navodila za uporabo
6	Zaščitni ročaj desno	12	Navodila za montažo in upravljanje
7	Zaščitni ročaj levo	13	Garancijska izjava

Morebitne napake takoj sporočite prodajalcu, dobavitelju oziroma proizvajalcu. Kasnejše reklamacije se ne upoštevajo.

Simboli, povezani z napravo



Pred zagonom naprave preberite varnostne napotke in jih upoštevajte.



Nosite zaščito za sluh!
Vedno uporabite zaščitna očala.



Pri delu nosite zaščitne čevlje, da nogo zaščitite pred padajočimi debli.



Pri delu nosite zaščitne rokavice, da roke zaščitite pred ostružki in ivermi.



Aparata ne izpostavljajte dežju. Aparat zaščitite pred vlago.



Prepovedano je odstranjevati ali spreminjati zaščitne in varnostne naprave.



Upravljalni sme le ena oseba! Neudeležene osebe in domače ter koristne živali morajo biti zunaj območja nevarnosti (najmanjša razdalja 5 m).



Nevarnost urezov in zmečkanin; nikoli se ne dotikajte nevarnih površin, ko se cepilni klin premika.



Vaše delovno mesto mora biti vedno urejeno! Pomanjkanje reda v delovnem okolju lahko negativno vpliva na varnost.



Previdno! Premikajoči se deli stroja!
Vedno pazite na premike pomikala debel.



Debla, ki je v klinu, nikoli ne poskušajte odstraniti z roko.



Pozor
Pred popraviljem, vzdrževanjem in čiščenjem izključite motor in potegnite vtičnega kabla iz vtičnice.

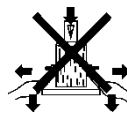
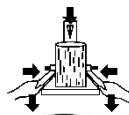
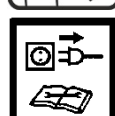

Med cepljenjem trdno primate obdelovanec s vpenjalnimi čeljustmi.



Staro olje pravilno odstranite (krajevno zbirališče starega olja). Staro olje je prepovedano vlivati v tla ali mešati z odpadki.

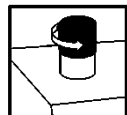

Odzračite hidravlično napravo, preden začnete obratovati s cepilnikom drv. (glejte „Zagon“);



Dvižna točka



Vezna točka



Izdelek ustreza evropskim direktivam, ki veljajo za tovrstne izdelke.



Električni aparati ne spadajo med hišne odpadke.

Aparate, pribor in embalažo posredujte ekološki reciklažni postaji.

V skladu z evropsko Direktivo 2012/19/EU o odpadni električni in elektronski opremi morate neuporabne električne naprave zbirati ločeno in jih reciklirate okolju prijazno.

Simboli v navodilih za uporabo



Preteča nevarnost ali nevarna situacija. Neupoštevanje teh napotkov lahko ima za posledico osebne poškodbe ali materialno škodo.



Pomembni napotki k z namenom skladni uporabi. Neupoštevanje podanih napotkov lahko povzroči motnje.



Napotki za uporabo. S pomočjo teh napotkov boste lahko optimalno izkoristili vse funkcije.



Montaža, upravljanje in vzdrževanje. Na tem mestu je natančno razloženo, kaj morate storiti.



V primeru sklicevanja v besedilu na št. slike, si oglejte priložena navodila za montažo in upravljanje.



Z namenom skladna uporaba

- Cepilnik drv je primeren samo za cepljenje lesa.
- Cepilnik drv je primeren samo za zasebno uporabo v gospodinjstvu ali za hobi.
- Za cepilnik drv je primeren le ravno odrezan les.
- Kovinski deli (žebli, žice ipd.) se morajo nujno predhodno odstraniti iz cepljenega lesa.
- Uporaba v skladu z namenom zajema tudi upoštevanje proizvajalčevih predpisov za obratovanje, vzdrževanje in zagon ter upoštevanje varnostnih napotkov iz navodil za uporabo.
- Upoštevati se morajo tudi zadevni predpisi za zaščito pred nezgodami, ki veljajo za obratovaje, kot tudi ostala splošno veljavna zdravstvena in varnostna tehnična pravila.
- Vsaka druga uporaba ni v skladu z namenom. Za vsako škodo, ki je posledica neskladne uporabe, proizvajalec ne prevzema odgovornosti: tveganje v celoti nosi uporabnik.
- Proizvajalec ne daje garancije za raznovrstne poškodbe in okvare, nastale zaradi samovoljnih sprememb cepilnika za drva.
- Napravo lahko pripravljajo, uporabljajo in vzdržujejo le osebe, ki se na to spoznajo in so seznanjene z možnimi nevarnostmi. Zagon sme izvesti samo naše osebe ali z naše strani odobrena servisna služba.

Preostala tveganja

⚠ Tudi pri uporabi v skladu z namenom in upoštevanju vseh zadevnih varnostnih predpisov so zaradi narave konstrukcije naprave še vedno prisotna določena preostala tveganja.

Preostala tveganja je mogoče omejiti na minimum z doslednim upoštevanjem tako "varnostnih napotkov" in "namenske uporabe" kot tudi navodil za uporabo.

Pozornost in previdnost zmanjšujeta nevarnost osebnih poškodb in materialne škode.

- Nevarnost poškodovanja zaradi odskoka lesenih delov.
- Nevarnost poškodovanja nog zaradi padajočega razrezanega materiala
- Nevarnost poškodovanja prstov pri odpuščanju vpetih lesenih delov.
- Neupoštevani ali spregledani varnostni ukrepi lahko privedejo do poškodb uporabnika ali lastnine.
- Zaradi nepredvidnosti, neupoštevanja varnostnih predpisov in nepravilne uporabe lahko gibajoč se cepilni nož poškoduje roko ali prste.
- Nevarnosti zaradi električnega toka, npr. v primeru uporabe neustreznih električnih priključnih vodov.
- Dotikanje električno prevodnih delov pri odprti oz. nezaščiteni električni opremi.
- Nevarnost požara in zdrsa zaradi iztekanja hidravlične tekočine.
- Poškodba sluha pri daljšem delu brez sredstev za zaščito sluha.

Poleg tega so lahko kljub vsem sprejetim ukrepom še vedno prisotna preostala tveganja.

Varnostni napotki

Pred zagonom tega izdelka preberite in upoštevajte naslednje napotke ter predpise o preprečevanju nezgod oziroma varnostna določila, ki veljajo v posamezni državi, da sebe in druge zaščitite pred možnimi poškodbami.

- ⓘ Vsem osebam, ki delajo s to napravo, dajte tudi varnostne napotke.
- ⓘ Predložene varnostne napotke skrbno shranite.
- Kdor dela s cepilnikom drv, mora biti ustrezno usposobljen za predvideno uporabo in se mora pred uporabo seznaniti s cepilnikom drv in varnostnimi napotki.
- Pred uporabo naprave se s pomočjo navodil za uporabo seznanite z njo.
- Stroja ne uporabljajte za nenamensko delo (poglejte poglavji "Namenska uporaba" in „Delo s cepilnikom drv“).
- Bodite previdni in pozorni. Pazite na to, kaj delate. Ravnajte razumno. Stroja ne uporabljajte, če ste utrujeni oziroma ste pod vplivom drog, alkohola ali zdravil. Med uporabo naprave lahko trenutek nepazljivost povzroči resne telesne poškodbe.
- Otroci in mladostniki, mlajši od 18 let, ter osebe, ki niso seznanjene z navodili, ne smejo upravljati naprave.
- Nikoli ne delajte, če so v bližini osebe, zlasti otroci, ali hišni ljubimci.
- Ne pustite, da se druge osebe, zlasti otroci, dotikajo orodja ali motorja.

Osebna zaščitna oprema

- **Nikoli ne delajte brez ustrezne zaščitne opreme:**
 - ne nosite ohlapnih oblačil ali nakita, ker se lahko ujamejo v gibljive dele žage
 - pri daljših laseh nosite mrežico za lase
 - zaščitna očala in zaščito za sluh
 - nosite zaprto obutev s kovinsko ploščico čez prste (varnostne čevlje)
 - dolge hlače
 - delovne rokavice
 - opremo za prvo pomoč
 - po potrebi mobilni telefon

Varnostna navodila – Pred začetkom dela

Pred zagonom in med delom redno preverjajte naslednje. Upoštevajte ustrezna poglavja v navodilih za uporabo:

- Ali je naprava v celoti in pravilno montirana?
- Ali je naprava v dobrem in varnem stanju?
- Ali so ročaji čisti in suhi?
- Pred pričetkom dela se prepričajte, da:
 - se na delovnem območju ne zadržujejo druge osebe, otroci ali živali
 - imate zagotovljen umik brez ovir
 - je zagotovljeno varno stanje.
- Je delovišče brez ovir, čez katere bi se lahko spotaknili? Vaše delovno mesto mora biti vedno urejeno! Pomanjkanje reda v delovnem okolju lahko negativno vpliva na varnost - nevarnost spotikanja!
- Upoštevajte vplive okolja:
 - Ne delajte ob nezadostni svetlobi (npr. v megli, dežju, snežnem metežu ali v mraku).
 - Ne delajte v slabem vremenu (npr. med dežjem; nevarnost strel, snežnem metežu).
 - Naprave ne uporabljajte v bližini vnetljivih tekočin ali plinov – nevarnost požara!
- Uporabnik odgovarja za nesreče ali nevarnosti/tveganja, povzročene drugim osebam ali njihovi lastnini.
- Poskrbite za to, da boste vedno stali trdno in ohranjali ravnotežje.
- Ne spreminjajte aparata oz. njegovih komponent.

Varnostna navodila - Krmiljenje

- Zavzemite delovni položaj, ki se nahaja za pomikalom na območju krmilne ročice.
- Nikoli ne stojte na stroju.
- Pri odmorih med delom napravo izklopite, da nikogar ne ogroža. Napravo zaščitite pred nenamensko uporabo.

Varnostni napotki za cepilnik drv

-  **Cepilnik drv sme upravljati le ena oseba posamično.**
- Nikoli ne cepite debel, ki vsebujejo žeblice, žice ali druge predmete.
- Že cepljen les in ostružki ustvarijo nevarno delovno območje. Obstaja nevarnost, da se spotaknete, dam vam

zdrsne ali da padete. Delovno območje mora biti vedno pospravljeno.

- Rok nikoli ne polagajte na dele stroja, ki se premikajo, ko je stroj vklopljen.
- Cepite samo les, ki ustreza najdaljši dolžini, ki jo je mogoče obdelati.

Varnostna navodila – Med delom

- Nikoli ne delajte sami. Vedno se zadržujte v vidnem in slišnem polju drugih oseb, da vam lahko v nujnem primeru takoj nudijo pomoč.
- V nujnem primeru ali primeru preteče nevarnosti takoj izključite motor.
- Naprave nikoli ne pustite delovati brez nadzora.
- Če nastopijo telesne težave (npr. glavobol, omotica, slabost itd.), takoj prenehajte z delom – obstaja večja nevarnost nesreče!
- Stroja ne smete preobremeniti! V podanem območju zmogljivosti boste dosegli boljše rezultate in zagotovili večjo varnost.
- Med delom delajte premore, da se motor lahko ohladi.

Ravnanje v primeru nuje

- Uvedite ukrepe prve pomoči v skladu s poškodbo in takoj poiščite pomoč usposobljenega zdravnika.
- Poškodovanca zaščitite pred nadaljnjimi poškodbami in ga stabilizirajte.

Splošna varnostna navodila

- Uporabljajte napravo, opremo, nastavke itd. v skladu s temi navodili. Pri tem upoštevajte delovne pogoje in dejavnost, ki jo opravljate. Uporaba naprave, ki ni predvidena, lahko vodi v nevarne situacije.
- Žage ne smete škropiti z vodo. (vir nevarnosti: električni tok).
- Stroja ne pustite stati v dežju in ne delajte v dežju.
- Napravo skrbno negujte:
 - Upoštevajte predpise za vzdrževanje.
 - Ročaji ne smejo biti onesnaženi s smolo, oljem ali maščobo
- Stroj kontrolirajte na morebitne znake poškodb:
 - pred nadaljnjo uporabo naprave je treba skrbno preveriti, ali varnostne naprave brezhibno delujejo. Napravo uporabljajte samo s celotnimi in pravilno nameščenimi varnostnimi napravami in na stroju ne spreminjajte ničesar, kar bi lahko vplivalo na varnost.
 - Prepričajte se, da gibljivi deli stroja brezhibno delujejo, se pri tem ne zatikajo in niso poškodovani. Vsi deli morajo biti pravilno montirani in izpolnjevati vse pogoje, ki so potrebni za brezhibno delovanje naprave.
 - poškodovane zaščitne priprave in dele mora pravilno popraviti ali zamenjati strokovnjak, če v navodilih za uporabo ni navedeno drugače.
 - Poškodovane ali nečitljive varnostne nalepke je potrebno zamenjati.
- Po končanem posegu z naprave odstranite vso orodje!

Pred vsakim zagonom naprave preverite, ali so z nje odstranjena vsa orodja.

- Nerabljene naprave shranite na suhem in zaprtem mestu, izven dosega otrok.
- Stroj izključite in izvlecite omrežno stikalo iz vtičnice:
 - popravilo
 - pri vzdrževalnih delih in popravilih
 - pri odstranjevanju motenj
 - preverjanja, ali so priključni vodi zavozlani ali poškodovani
 - transport in skladiščenje
 - zapuščanju naprave (tudi pri kratkotrajnem premoru)

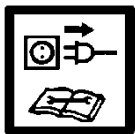

⚠ Ne izvajajte drugih popravil, razen opisanih v poglavju "Vzdrževanje" na napravi, temveč se povežite z izdelovalcem ali ustrezno službo za stranke.

⚠ Popravila ostalih delov stroja mora opraviti proizvajalec oziroma njegova servisna služba.

⚠ Uporabljajte samo originalne nadomestne dele in dodatno opremo. Uporaba drugih nadomestnih delov ali opreme je lahko nevarna. Proizvajalec ne jamči za škodo, ki nastane zaradi uporabe takšnih delov.

Električna varnost

- Priključni vod mora biti izveden v skladu z IEC 60 245 (H 07 RN-F), pri čemer mora biti presek žile enak vsaj ⇒ 2,5 mm² pri dolžini kabla do 10 m.
- Nikoli ne uporabljajte priključnih vodov, daljših od 10 m. Daljši priključni vodi povzročijo upad napetosti. Motor več ne more zagotavljati svoje polne moči, zaradi česar se zmanjša zmogljivost stroja.
- Vtiči in priključne doze na priključnih kablilih morajo biti iz gume, mehkega polivinila ali ostalih termoplastičnih materialov enake mehanske trdnosti ali pa prevlečeni s temi materiali.
- Vtična naprava priključnega kabla mora biti zaščitena pred škropljenjem vode.
- Pri polaganju priključnih vodov pazite, da niso stisnjeni ali upognjeni in da se vtična povezava ne zmoči.
- Če uporabljate kabelski boben, morate kabel popolnoma odviti.
- Kabel uporabljajte samo v skladu z njegovim namenom. Kabel zaščitite pred vročino, oljem in ostrimi robovi. Vtikača ne vlecite iz vtičnice tako, da ga pri tem držite za kabel.
- Redno kontrolirajte stanje morebitnih kabelskih podaljškov in jih po potrebi zamenjajte.
- Ne uporabljajte defektnih priključnih vodov.
- Na prostem uporabljajte samo za to odobrene in ustrezno označene kabelske podaljške.
- Ne uporabljajte zasilnih električnih priključkov.
- Nikoli ne premoščajte ali izključujte varnostnih naprav.

⚠ Električno priključitev oziroma popravila električnih delov stroja smejo izvajati samo pooblašteni strokovnjaki za elektriko oziroma eden od naših servisov. Upoštevati je potrebno lokalno veljavne predpise, predvsem varnostne ukrepe.

1 8 Opis naprave / Nadomestni deli

➔ Uporabite priložen list za montažo in uporabo.

Poz.	Št. naročila.	Oznaka
1	×	Vnaprej montirana naprava
2	×	Krmilna ročica - desna
2A	359809	Zaščita upravljalne ročice desno
2B	359818	Upravljalna ročica
3	×	Krmilna ročica - leva
3A	359810	Zaščita upravljalne ročice levo
3B	359818	Upravljalna ročica
4	359811	Vpenjalna čeljust
6	359812	Zaščitni ročaj desno
7	359813	Zaščitni ročaj levo
8	×	Odlagalna miza za razrezan material
8A	359814	Mizna plošča
8B	359816	Odlagalna miza desno
8C	359817	Odlagalna miza levo
9	359827	Kolo
10	×	Vrečka za vijake
11	×	Navodila za uporabo
12	×	Navodila za montažo in upravljanje
13	×	Garancijska izjava
14	×	Ročaj
15	×	Cepilni nož
16	359819	Cepilni steber
17	359821	Nastavni drog za hod
18	359829	Stikalo za vklop/izklop
19	359828	Motor
20	359835	Pokrov rezervoarja za olje z merilno palico za olje
21	359566	Vijak za izpust olja
22	359826	Kolesna os
23	359836	Hidravlični ventil (brez slik.)
24	400142	Hidravlično olje (1 liter)
25	359807	Varnostna nalepka

Montaža

⚠ Šele po kompletni montaži priključite cepilnik drv na električno omrežje.

Kolesa, mizo in upravljalne roke montirajte, kot je prikazano na slikah 2–6 v navodilih za montažo in upravljanje.

⚠ Po montaži se prepričajte, da so vsi vijaki trdno priviti.

Postavitev

⚠ 10 Stroj mora biti trdno postavljen na stabilno in ravno podlago (npr. betonska tla). Za zagotovitev stabilnosti morate stroj na tla privijačiti z dvema vložkoma in vijakoma (vsaj M10 x 80).

Delovno območje mora izpolnjevati naslednje pogoje:

- nezdrsljiva podlaga
- ravna podlaga
- ni prisotna nevarnost spotikanja
- zadostna osvetljenost

 **Stroja ne postavljajte v bližino zemeljskega plina, bencinskih vodov ali drugih lahko gorljivih materialov.**

Zagon

- Prepričajte se, da je naprava celotna in montirana v skladu s predpisi.
- Pred vsako uporabo preverite:
 - brezhibnost stanja priključnih vodov (razpoke, zareze ipd.)
 -  **ne uporabljajte poškodovanih kablov**
 - stroj na morebitne poškodbe (glejte Varnostni napotki);
 - če so vsi vijaki trdno priviti.
 - preverite, da hidravlika ne pušča
 - hidravlične cevi in cevne povezave
 - izklopne naprave
 - stanje olja

Odzračevanje

15 Odzračite hidravlično napravo, preden začnete obratovati s cepilnikom drv.

- Za nekaj obratov odпустite čep za oljni rezervoar, da lahko iz oljnega rezervoarja uide zrak.
- Med obratovanjem pustite pokrov odprt.
- Preden premaknete cepilnik drv, ponovno zaprite čep oljnega rezervoarja, sicer bo olje izteklo.

 Če hidravlične naprave ne prezračite, bo ujet zrak poškodoval tesnila in povzročil dolgotrajno poškodbo cepilnika drv.

Omrežni priključek

- Primerjajte napetost, ki je navedena na tipski ploščici naprave z omrežno napetostjo, in priključite napravo na ustrezno in predpisano vtičnico.
- Uporabljajte podaljševalni kabel z zadostnim prerezom.
- Stroj priključite na Fi-zaščitno stikalo (stikalo za zaščito pred okvarnim tokom) 30 mA.

 **Varovalka: 16 A nosilci** 

 **Vklop:**

Pritisnite zeleno tipko.

 **Izklop:**

Pritisnite rdečo tipko.

 **Pred vsako uporabo preverite delovanje izklopne naprave (z vklopom in izklopom).**

Ne uporabljajte naprav, na katerih ne deluje stikalo za vklop in izklop. Poškodovana stikala morajo pri servisni službi nemudoma popraviti ali zamenjati.

Varovalo za ponovni zagon pri prekinitvi oskrbe z električnim napajanjem (sprožilec ničelne napetosti)

 Pri izpadu toka, nehotni izmaknitvi iz vtičnice, okvarjeni varovalki ipd. Se naprava samodejno izključi. Za ponovni vklop ponovno pritisnite zeleni gumb za vklop/izklop.

Hidravlika

 **Pred vsako uporabo preverite hidravlične napeljave in cevi.**

- Nikoli ne delajte s strojem, če obstaja nevarnost zaradi hidravlične tekočine.
- Prepričajte se, sta stroj in delovna površina čista in brez oljnih madežev. Nevarnost zdrsa in požara!
- Redno preverjajte, ali je v vsebniku dovolj hidravličnega olja (glejte „Vzdrževanje in čiščenje“)

Delo s cepilnikom drv

Kaj lahko cepim?

Velikost debel, ki jih lahko cepite

Dolžina lesa min. 100 – maks. 550 mm

Premer lesa min. 80 – maks. 300 mm

Premeser lesa je priporočena smerna vrednost, ker:

- ozek les je včasih težko cepiti, če vsebuje luknje od vej ali če so vlakna premočna.

Ne cepite zelenih debel. Suha skladiščena debela se mnogo lažje cepijo in se ne zagozdijo tako pogosto kot zelen (vlažen) les.

 **Trd les rad poči: Obdelujte ga skrajno previdno! Pazite, da se les z vejami ne razpoči. V nobenem primeru ne uporabljajte lesa, ki ni obvejano.**

Posebni napotki za cepljenje:

Priprave:

11 Les, ki ga želite cepiti, pripravite na največje dimenzije, ki jih lahko obdelujete in pazite, da je les odrezan ravno. Poševno odrezan les lahko pri cepljenju zdrsne.

Les položite na cepilnik tako, da za vas ni nevarnosti (nevarnost, da se spotaknete).

 **12** Pred cepljenjem preverite, ali je cepilni steber dovolj namazan, da se lahko brez težav premika noter in ven.

Krmiljenje

Upravljanje z dvema rokama

 **Cepilnik drv sme upravljati samo ena oseba. Cepilnika drv ne smeta nikoli upravljati dve osebi ali več oseb.**

 **Nikoli ne blokirajte krmilnih ročic (vpenjalne čeljusti).**

1. Pritisnite zeleno tipko za vklop. Počakajte nekaj sekund, da doseže motor svojo končno število obratov, in da se vzpostavi tlak v hidravlični črpalki.

 Pri temperaturah pod -5°C pustite, da cepilnik drv teče v praznem teku najmanj 15 min., da se olje lahko segreje.

2. Hkrati pritiskajte krmilno ročico navzdo.

➔ Pomikalo debel potisne deblo proti cepilnemu klinu. Deblo se razcepi.

3. Spustite krmilno ročico in krmilno tipko, pomikalo debel se vrne v svoj izhodiščni položaj.

 Kakor hitro izpustite krmilno ročico, se cepilni nož ustavi.

 **Pred vsako uporabo se prepričajte, da upravljalni ročaji pravilno delujejo.**

Nastavitev dvizne višine

Pri krajših kosih lesa, lahko delovno zmogljivost povečate s krajšanjem povratnega teka cepilnega noža.

1. Postavite deblo na cepilno mizo in približajte cepilni nož do pribl. 2 cm pred deblom tako, da pritisnete na obe krmilni ročici.

2. Izpustite eno krmilno ročico, da se cepilni nož v tem položaju ustavi in izključite napravo.

3. Izvlecite omrežno stikalo!

4. Izpustite drugo krmilno ročico.

5.  Pritrdilni vijak (A) odpustite. Povlecite drog za nastavitev hoda (13) do omejila ven in nato ponovno pritegnite pritrdilni vijak (A).

Cepljenje lesa:

1. Deblo, ki ga boste cepili, položite navpično na mizo.

 Steblo mora biti na mizo postavljeno pokončno. Nikoli ne cepite debla, ki leži ali je prečno.

 Obdelujte les samo v smeri vlaken. Stroj se lahko poškoduje, če cepite material v nasprotni smeri vlaken.

2.  Držite deblo s vpenjalnimi čeljustmi. Za varno in stabilno cepljenje debla se mora le-to nahajati središčno med vpenjalnimi čeljustmi.

 Pazite, da so vpenjalne čeljusti nastavljene v skladu s premerom debla. Pri manjših premerih jih nastavite navznoter..

 **Cepljeni les odstranite iz neposrednega delokroga. Tako preprečite nesreče pri delu.**

▪ Nikoli ne cepite dveh debel v enem delovnem koraku.

▪ Lesa nikoli ne prilagajte ali zamenjajte med delovnim korakom.

 Nikoli ne izsilite cepitve debla tako, da ga držite pokonci več sekund naenkrat. S tem se lahko stroj poškoduje.

Deblo ponovno namestite na osnovno ploščo in ponovite postopek cepitve ali pa deblo odstranite.

Kako sprostiti zagozdeno deblo?

Obstaja nevarnost, da se razvejan les med postopkom cepitve zagozdi.

1. Napravo izključite in izvlecite vtič za vžigalno svečko.

2. Debla, ki je v klinu, nikoli ne poskušajte odstraniti z roko.

3. Zagozdeno deblo previdno premikajte sem ter tja z železnim drogom, da se deblo lahko sprost. Ne poškodujte cepilnega stebla!

 **Pri odpuščanju nikoli ne udarjajte s kladivom na zagozdeno deblo.**

 **Nikoli ne odžagajte zagozdenega debla.**

 **Ne prosite za pomoč druge osebe.**

Ob koncu dela:

➤ Premaknite cepilni nož na spodnji položaj (nevtralni položaj).

➤ Izpustite eno krmilno ročico.

➤ Izključite napravo in izvlecite električni vtič iz električne vtičnice.

➤ Upoštevajte napotke za vzdrževanje in čiščenje.

Vzdrževanje in nega



Pred vsakim čiščenjem in opravljanjem vzdrževalnih del:

– izklopite napravo,

– izvlecite omrežno stikalo!

Druga vzdrževalna dela in popravila, ki niso opisana v tem poglavju, lahko izvaja samo služba za stranke.

Vse varnostne naprave, ki ste jih odstranili za opravljanje vzdrževalnih del in za čiščenje, morate ponovno pravilno namestiti in preskusiti.

Uporabljajte samo originalne dele. Drugi deli lahko povzročijo nepričakovane poškodbe in materialno škodo.

Bodite pozorni, da po koncu popravila ali vzdrževanja odstranite vso orodje in izvijače.

 **Nosite zaščitne rokavice, da preprečite poškodbe na rokah.**

 Da bi cepilnik drv še naprej brezhibno deloval, upoštevajte naslednje:

▪ Stroj po koncu dela temeljito očistite.

▪ Odstranite ostanke smole.

▪ Preverjajte stanje olja in po potrebi olje zamenjajte

- **Pred vsako uporabo preverite**
 - rahla pritrditev
 - izrabljeni ali poškodovani konstrukcijski deli
 - ali so ohišja ali varnostne naprave pravilno montirane in nepoškodovane.
- Redno preverjajte hidravlične cevi in cevne povezave glede morebitnih netesnosti in njihovo trdnost.
- **12** Redno naoljite batnico s pršilnim oljem, ki je okolju prijazno.

Brušenje cepilnega klina

- i** Po daljšem obratovanju ali če se moč cepljenja zmanjša nabrusite cepilni klin s fino pilo (odstranite raze).

Kako preverim stanje olja?

1. Cepilni steber mora biti v nevtralnem položaju.
2. **16** Izvijte merilno palico za olje.
3. Očistite merilno palico za olje in oljno tesnilo.
4. Merilno palico za olje ponovno uvijte v odprtino in palico pritegnite.
5. Znova izvlcite merilno palico za olje.
 - 17** Stanje olja mora biti med oznakama MIN in MAX.
 - ➔ Če je stanje olja prenizko (MIN ali manj), dolijte olje enake kakovosti.
6. Preverite oljno tesnilo. Če je poškodovano, ga morate zamenjati.
7. Merilno palico za olje ponovno vstavite v odprtino in palico pritegnite.
 - i** Za nekaj obratov odpustite merilno palico, da lahko iz oljnega rezervoarja uide zrak.

Kdaj moram menjati olje?

Prvič je treba olje menjati po 50 delovnih urah, nato pa po vsakih 500 delovnih urah.

! Potrebni sta dve osebi.

🔧 Menjava:

1. Cepilni steber mora biti v nevtralnem položaju.
 2. **16** Izvijte merilno palico za olje.
 3. Pod cepilnik drv postavite posodo z zmogljivostjo vsaj 3,5 litre olja.
 4. **16** Odvijte izpustni čep (21), da lahko olje izteka.
 - i** Celotno olje ne bo izteklo, temveč bo ostanek ostal v krogotoku olja.
 5. Ponovno vstavite tesnilo in izpustni čep.
 6. **17** Skozi lijak vlijte novo hidravlično olje (Za količine glejte Tehnične podatke«).
 - i** Olje vlivajte počasi in ne naenkrat.
- Vmes preverjajte stanje olja.**
- !** Nikakor ne vlijte preveč olja.
7. Očistite merilno palico za olje in oljno tesnilo.
 8. Preverite oljno tesnilo. Če je poškodovano, ga morate zamenjati.

9. Merilno palico za olje ponovno vstavite v odprtino in palico pritegnite.
 - i** Za nekaj obratov odpustite merilno palico, da lahko iz oljnega rezervoarja uide zrak.
10. Po menjavi olja naj cepilni steber nekajkrat zapelje navzgor in navzdol brez obremenitve.

Staro olje pravilno odstranite (krajevno zbirališče starega olja). Staro olje je prepovedano vlivati v tla ali mešati z odpadki.

Navodila za transport

Pred vsakim prevozom



- vpeljite cepilni steber
- izklopite napravo,
- zaprite pokrov oljnega rezervoarja
- izvlcite omrežno stikalo
- odstranite razrezan material

7 Za transportiranje primite z eno roko ročaj (14) in cepilnik drv rahlo prekucnite k sebi. V tem položaju lahko cepilnik brez težav prestavite.

- **9** Za prevoz z žerjavom uporabite predvideno dvizno točko (A).
- Napravo zaščitite, da se ne prevrne ali ne zdrsi proč, če jo prevažate z žerjavom.
- Napravo v avtu prevažajte le v prtljažniku ali na ločeni transportni površini.
 - 9** Cepilnik drv v ta namen pritegnite s pasom za zategovanje.

Skladiščenje

Pred vsakim skladiščenjem



- vpeljite cepilni steber
- izklopite napravo,
- zaprite pokrov oljnega rezervoarja
- izvlcite omrežno stikalo!

Naprave, ki jih ne uporabljate, skladiščite na suhem in zaklenjenem mestu, zaščitene pred zmrzaljo, nedosegljivo otrokom in nepooblaščenim osebam.

Za podaljšanje življenjske dobe naprave in brezhibno delovanje upoštevajte naslednje:

- Temeljito očistite napravo.
- preverite, ali so na napravi sklopi poškodovani ali obrabljene.

Garancija

Prosimo, da upoštevate priloženo garancijsko izjavo.

Odpravljanje motenj











Pred vsakim odpravljanjem motenj

- Izklopite napravo,
- Izvlecite omrežno stikalo!

Težava	Možni vzrok	Odpravljanje motnje
Deblo se ne cepi (premajhna cepilna moč)	<ul style="list-style-type: none"> ⇒ Deblo ni pravilno postavljeno ⇒ Deblo prekoračuje največje dovoljene dimenzije ali pa je les za stroj pretrd ⇒ Cepilna zagozda ne cepi ⇒ Olje pušča ⇒ Hidravlični tlak prenizek ⇒ Napačni priključni vod (daljši kot 10 m ali premajhni presek žil) 	<ul style="list-style-type: none"> ⇒ Deblo ponovno nastavite ⇒ Deblo prirežite na dovoljene dimenzije ⇒ Nabrusite cepilno zagozdo, preglejte brazde in zareze ⇒ Pod cepilnik postavite kos kartona, da ugotovite, kje pušča. Za odpravo težave se obrnite na izdelovalca. ⇒ Preverite stanje olja; po potrebi olje dolijte. Problema ni mogoče odpraviti, obrnite se na izdelovalca. ⇒ Uporabite pravilne priključne vode
Pomikalo debel med premikanjem niha ali močno vibrira	<ul style="list-style-type: none"> ⇒ Zrak v krogotoku ⇒ Cepilni steber ni dovolj namazan ali naoljen 	<ul style="list-style-type: none"> ⇒ Odprite rezervoar za olje ⇒ Preverite stanje olja; po potrebi olje dolijte. ⇒ Namažite cepilni steber ali ga naoljite z okolju prijaznim razpršilnim oljem. Problema ni mogoče odpraviti, obrnite se na izdelovalca.
Pomikalo debel ne izpelje	<ul style="list-style-type: none"> ⇒ Hidravlična črpalka okvarjena 	<ul style="list-style-type: none"> ⇒ Za odpravo težave se obrnite na izdelovalca.
Motor se ne zažene	<ul style="list-style-type: none"> ⇒ ni omrežne napetosti ⇒ priključni kabel je pokvarjen ⇒ Elektromotor je okvarjen 	<ul style="list-style-type: none"> ⇒ preverite varovalko ⇒ Priključni kabel zamenjajte ali ga dajte preveriti električarju ⇒ Za odpravo težave se obrnite na izdelovalca.

Ob nadaljnjih motnjah ali vprašanjih se obrnite na svojega krajevnega trgovca.

Tehnični podatki

Vrsta / Model		ASP 6 L-2
leto izdelave		glejte zadnjo stran
Cepilna moč		60 kN (6 t)
Sistemski tlak		21,6 Mpa (216 bar)
Hitrost predtoka		ca. 0,04 m/sek. (3,6 cm/sek)
Hitrost povratnega teka		ca. 0,17 m/sek. (16,5 cm/sek)
Dolžina lesa		100 - 550 mm
Premer lesa		80 - 300 mm
Cepilni hod		495 mm
Hidravlično olje (maks.)		3,5 litrov
Hidravlično olje (v primeru spremembe olja)		O. 1,5 - 2,5 litrov
Zmogljivost motorja		$P_1 = 3000 \text{ W}$ S6 40 %
Priključek, Tok kratkega stika		230 V~ 50 Hz, 1 kA
nivo zvočnega tlaka L_{PA} (Prosti tek)		78,8 dB (A)
nivo zvočnega tlaka L_{PA} (Tek pod napetostjo)		89,8 dB (A)
Dimenzije		Dolžina 840 x širina 915 x višina 1495 mm
Teža		98,2 kg

Stikalni načrt

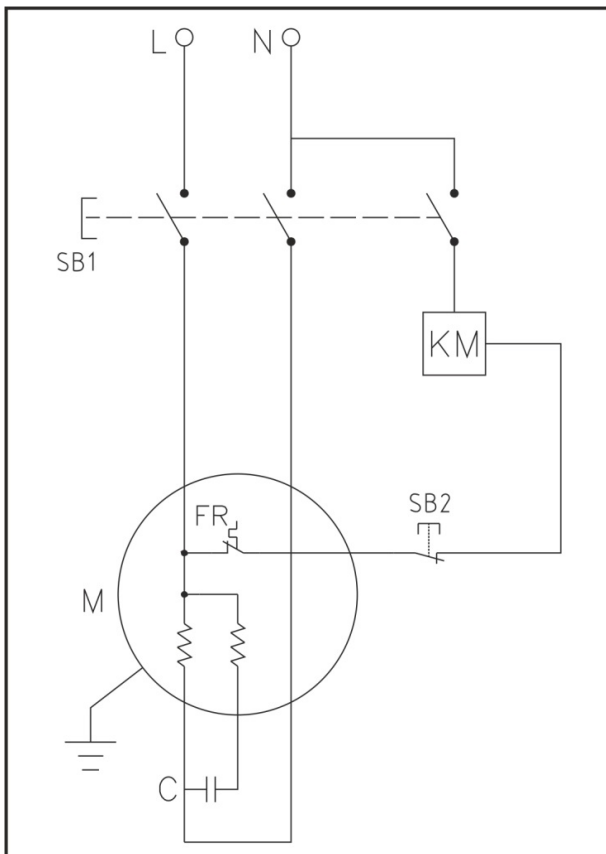

Hidravlični načrt

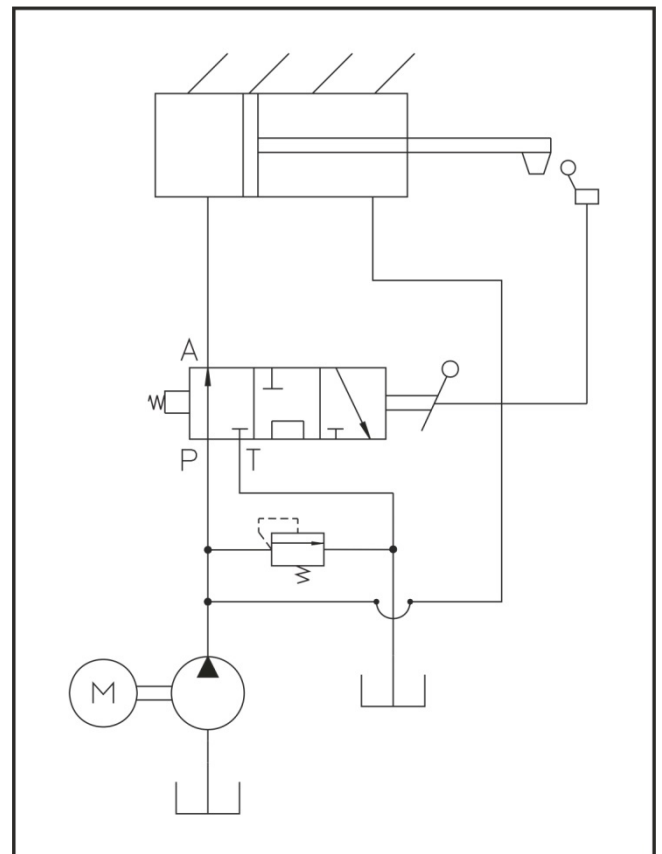

Tehnične spremembe pridržane!

- | | |
|---|--|
| D EG-Konformitätserklärung
entsprechend der Richtlinie: 2006/42/EG | HR EG-Izjava o uskladenosti
odgovarajući smjernici: 2006/42 EU |
| GB EC Declaration of Conformity
according to Directive: 2006/42/EC | I Dichiarazione CE di Conformità
ai sensi della direttiva fino: 2006/42/CE |
| F Déclaration de conformité de la CE
conformément à la directive: 2006/42/CE | NL EG-Verklaring van overeenstemming
volgens richtlijn: 2006/42/EG |
| BG Декларация за съответствие с EG-нормите
съгласно Директивата на ЕО: 2006/42/EO | PL Deklaracja zgodności WE
z dyrektywą: 2006/42/WE |
| CZ ES-Prohlášení o shodě
podle směrnice ES: 2006/42/ES | RO Declarație de conformitate UE
conform directivei: 2006/42/UE |
| DK EF-overensstemmelseserklæring
i henhold til EF-direktiv: 2006/42/EF | S EG-konformitetsförklaring
motsvarande EG-direktiv: 2006/42/EG |
| E Declaración de conformidad CE
conforme a la directiva CE: 2006/42/CE | SK ES-Prehlásenie o zhode
podľa smernice ES: 2006/42/ES |
| FIN EY-vaatimusten mukaisuusvakuutus
vastaa EY-direktiiviä: 2006/42 EG | SLO Izjava o skladnosti ES
v skladu z direktivo: 2006/42/ES |
| H EK megfelelőségi nyilatkozat
a következő iránylevnek megfelelően: 2006/42 EK | |

D Hiermit erklären wir	E Por la presente, nosotros	PL Niniejszym my, firma
GB We herewith declare	FIN Yrityksemme	RO Prin prezenta, noi
F Par la présente, nous	H Ezennel kijelenti a gyártó,	S Härmed förklarar vi
BG С настоящото ние,	HR Ovime mi,	SK Prehlašujeme
CZ Zde a tímto prohlašujeme	I Con la presente dichiariamo	SLO S tem izjavljamo mi,
DK Hermed erklærer vi	NL Hiermede verklaren wij	

Altrad Lescha Atika GmbH, Josef-Drexler-Str. 8, 89331 Burgau, Germany

- | | |
|---|--|
| D in alleiniger Verantwortung, dass das Produkt
Brennholzspalter ASP 6 L-2 , Seriennummer: 000001 – 020000
konform ist mit den Bestimmungen der o. a. EG-Richtlinie, sowie mit den Bestimmungen folgender weiterer Richtlinien:
2014/30/EU, 2011/65/EU | |
| GB under our sole responsibility, that the product
Brennholzspalter (Log splitter) ASP 6 L-2 , Serial number: 000001 – 020000
is conform with the above mentioned EC directive as well as with the provisions of the guidelines below: 2014/30/EU, 2011/65/EU | |
| F déclarons sous notre responsabilité exclusive que le produit
Brennholzspalter (Fendeur de bois à brûler) ASP 6 L-2 , Numéro de série : 000001 – 020000
est conforme aux dispositions de la directive CE susnommée ainsi qu'aux dispositions des directives suivantes: 2014/30/UE, 2011/65/UE | |
| BG декларираме на своя отговорност, че продуктът
Brennholzspalter (Уред за нацелване на дърва за горене) ASP 6 L-2 , Серийен номер: 000001 - 020000
съответства на разпоредбите на горепосочените директиви на ЕО, както и на изискванията на другите, отнасящите се за него директиви: 2014/30/EC, 2011/65/EC | |
| CZ na vlastní zodpovědnost, že výrobek
Brennholzspalter (Štípač palivového dřeva) ASP 6 L-2 , Seriové číslo: 000001 – 020000
odpovídá ustanovením ES-směrnícím, rovněž ustanovením následných směrníc: 2014/30/EU, 2011/65/EU | |
| DK på eget ansvar, at produkt
Brennholzspalter (Brændekløver) ASP 6 L-2 , Seriennummer: 000001 - 020000
stemmer overens med forskrifterne i de ovennævnte EF-direktiver samt med forskrifterne i følgende yderligere direktiver:
2014/30/EU, 2011/65/EU | |
| E declaramos bajo nuestra única responsabilidad, que el producto
Brennholzspalter (Astilladora de leña) ASP 6 L-2 , Número de serie: 000001 – 020000
es conforme a las disposiciones de la directiva CE antes mencionada, así como a las disposiciones de las siguientes directivas:
2014/30/UE, 2011/65/UE | |
| FIN ilmoittaa täten yksinomaisella vastuulla, että tuote
Brennholzspalter (Polttopuun halkaisukone) ASP 6 L-2 , Sarjanumero: 000001 – 020000
on yhdenmukainen ylämainittujen EY-direktiivien määräysten kanssa sekä seuraavien direktiivien määräysten kanssa:
2014/30/EU, 2011/65/EU | |

- H** kizárólagos felelőséggel, hogy az alábbi termék
Brennholzspalter (Tűzifa hasogató) ASP 6 L-2, Sorozatszám: 000001 – 020000
 megfelel a fent nevezett EK irányelvek rendelkezéseinek, valamint a következő irányelvek rendelkezéseinek: **2014/30/EU, 2011/65/EU**
- HR** s punom odgovornošću izjavljujemo da je ovaj proizvod
Brennholzspalter (Stroj za cijepanje ogrjevnog drveta) ASP 6 L-2, Serijski broj: 000001 – 020000
 usklađen s odredbama gore navedenih EU smjernica kao, kao i zahtjevima drugih dotičnih smjernica: **2014/30/EU, 2011/65/EU**
- I** sotto la nostra responsabilità che il prodotto
Brennholzspalter (Spaccalegna) ASP 6 L-2, Numero di serie: 000001 – 020000
 è conforme alle disposizioni delle summenzionate Direttive CE, nonché i requisiti delle altre direttive pertinenti: **2014/30/UE, 2011/65/UE**
- NL** in uitsluitende verantwoordelijkheid, dat het product
Brennholzspalter (Brandhoutsplijter) ASP 6 L-2, Serienummer: 000001 – 020000
 aan de bepalingen van de boven vermelde EG-richtlijnne alsook aan de bepalingen van de volgende verdere richtlijnen beantwoordt:
2014/30/EU, 2011/65/EU
- PL** oświadczamy, przyjmując na siebie wyłączną odpowiedzialność, że następujący produkt,
Brennholzspalter (Łuparka do drewna) ASP 6 L-2, Numer seryjny: 000001 – 020000
 jest zgodny z postanowieniami dyrektyw Wspólnoty Europejskiej oraz następujących, innych dyrektyw: **2014/30/UE, 2011/65/UE**
- RO** declarăm pe proprie răspundere că produsul
Brennholzspalter (Mașina de despiciat lemne de foc) ASP 6 L-2, Numărul de serie: 000001 – 020000
 este conform cu prevederile directivelor numite mai sus cât și cerințelor altor reglementări aplicabile în vigoare: **2014/30/UE, 2011/65/UE**
- S** med ensamt ansvar att produkten
Brennholzspalter (Vedklyv) ASP 6 L-2, Serienummer: 000001 – 020000;
 är konform med bestämmelserna i ovan nämnda EG-direktiv, samt med bestämmelserna i dessa följande direktiv: **2014/30/EU, 2011/65/EU**
- SK** na vlastnú zodpovednosť, že výrobok
Brennholzspalter (Štiepačka palivového dreva) ASP 6 L-2, Seriové číslo: 000001 – 020000
 zodpovedá daným požiadavkám ES smerníc a ustanoveniam nasledujúcich smerníc: **2014/30/EU, 2011/65/EU**
- SLO** z izključno odgovornostjo, da je izdelek
Brennholzspalter (Cepilnik drv) ASP 6 L-2, Serijska številka: 000001 – 020000
 v skladu z določili zgoraj navedene Direktive ES, kot tudi zahtevam drugih zadevnih pravilnikov: **2014/30/EU, 2011/65/EU**

- D** Folgende harmonisierte Normen wurden angewandt:
GB Following harmonized standards have been applied:
F Les normes harmonisées suivantes ont été appliquées:
BG Приложени са следните хармонизирани стандарти:
CZ Následující normy byly použity:
DK Følgende harmoniserede standarder er anvendt:
E Se aplicaron las siguientes armonizaciones:
FIN Seuraavia harmonisoituja normeja on käytetty:
H A következő harmonizált szabványokat alkalmaztuk:

- HR** Primijenjene su sljedeće harmonizirane norme:
I Sono state applicate le seguenti norme armonizzate:
NL De volgende geharmoniseerde normen werden toegepast:
PL Zastosowane zostały następujące normy zharmonizowane:
RO Au fost aplicate următoarele norme armonizate:
S Följande passande normer har använts:
SK Následujúce normy byly použité:
SLO Uporabljeni so bili naslednjih harmonizirani standardi:

EN 609-1:2017; EN 60204:2018;
EN 55014-1:2017; EN 55014-2:2015; EN 61000-3-2:2014; EN 61000-3-11:2000

- D** Aufbewahrung der technischen Unterlagen:
GB Keeping of technical documents at:
F Conservation de la documentation technique:
BG Техническата документация се съхранява в:
CZ Uchování technických podkladů:
DK Opbevaringssted for den tekniske dokumentation:
E Documentación técnica depositada en:
FIN Teknisten asiakirjojen säilytys:
H A műszaki dokumentumok a következő címen igényelhetők:

- HR** Pohrana tehničke dokumentacije:
I Conservazione dei documenti tecnici:
NL Bewaring van de technische documenten:
PL Przechowywanie dokumentacji technicznej:
RO Depozitarea documentelor tehnice:
S Tekniska underlag förvaras hos:
SK Archiv technické dokumentácie:
SLO Shranjevanje tehnične dokumentacije:

Altrad Lescha Atika GmbH – Technisches Büro – Josef-Drexler-Str. 8 – 89331 Burgau – Germany

Burgau, 03.08.2021

i.A. 
 i.A. G. Koppenstein, Konstruktionsleitung

D	Baujahr	HR	Godina gradnje
GB	Year of construction	I	Anno di costruzione
F	Année de construction	NL	Bouwjaar
BG	година на производство	PL	Rok produkcji
CZ	Rok výroby	RO	An de construcție
DK	Produktionsår	S	Tillverkningsår
E	Año de fabricación	SK	Výrobný rok
FIN	Valmistusvuosi	SLO	Leto izdelave
H	Gyártási év		

359805 – 02 08/21



LESCHA ATIKA
BETONMISCHER
TRANSPORTGERÄTE
GARTENGERÄTE
HOLZBEARBEITUNG

Altrad Lescha Atika GmbH
Josef-Drexler-Str. 8, 89331 Burgau, Germany
Telefon: +49 (0) 82 22 / 41 30 - 0 - Telefax: +49 (0) 82 22 / 41 30 - 24 - E-mail: info@lescha-atika.de
Internet: www.lescha-atika.de