

ATIKA®



Kettenschärfgerät **D**

Originalbetriebsanleitung

Chain sharpener **GB**

Original instructions

Affûteuse de chaîne **F**

Notice originale

Bruska řezacích řetězů **CZ**

Originální návod k použití

Kædesliber **DK**

Original brugsanvisning

Ketiteritaja **EST**

Algupärane kasutusjuhend

Affilcatene **I**

Istruzioni originali

Grandinių galandimo staklės **LT**

Originali eksploatacijos instrukcija

Ķēžu asinātājs **LV**

oriģinālvalodā

Kettingslijpparaat **NL**

Oorspronkelijke gebruiksaanwijzing

Ostrzarka do łańcuchów **PL**

Instrukcja oryginalna

Aparat de ascuțire a lanțului **RO**

Instrucțiuni originale

Прибор для заточки цепей **RUS**

Оригинальное руководство по эксплуатации

Kedjeslipapparat **S**

Bruksanvisning i original

Bruska rezacích reťazi **SK**

Originálny návod na použitie

KSG 220 A



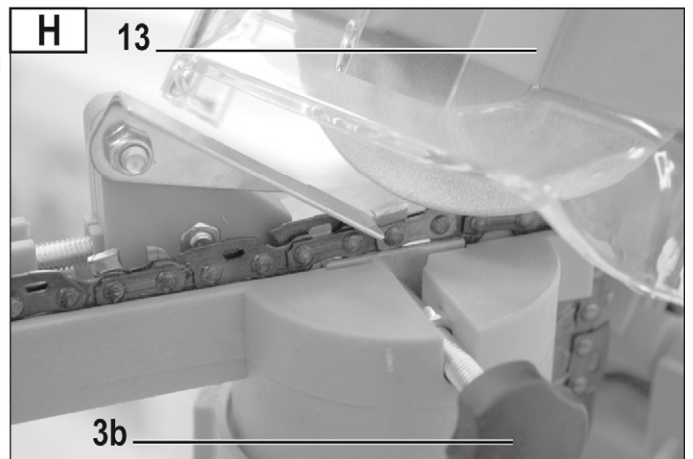
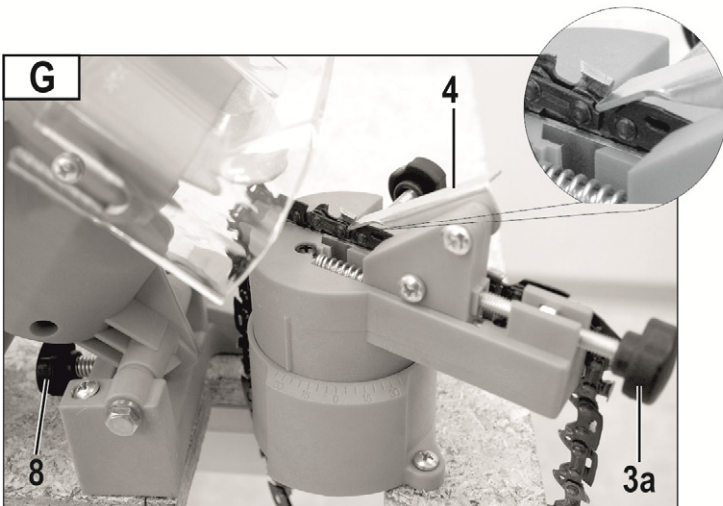
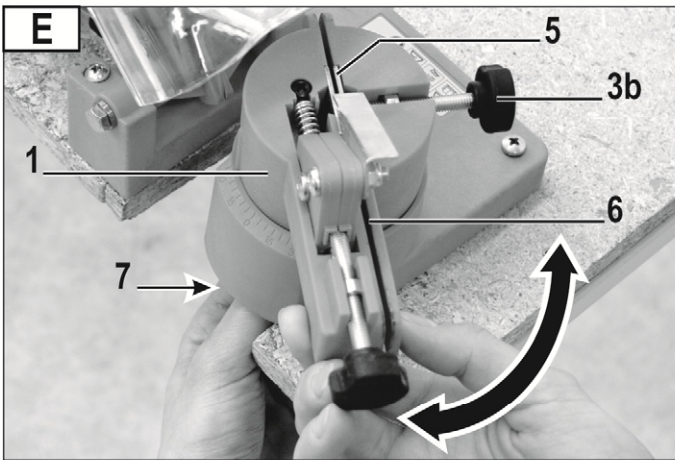
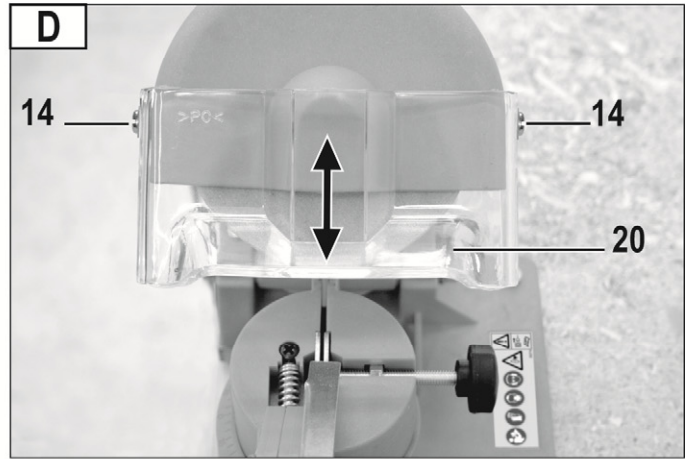
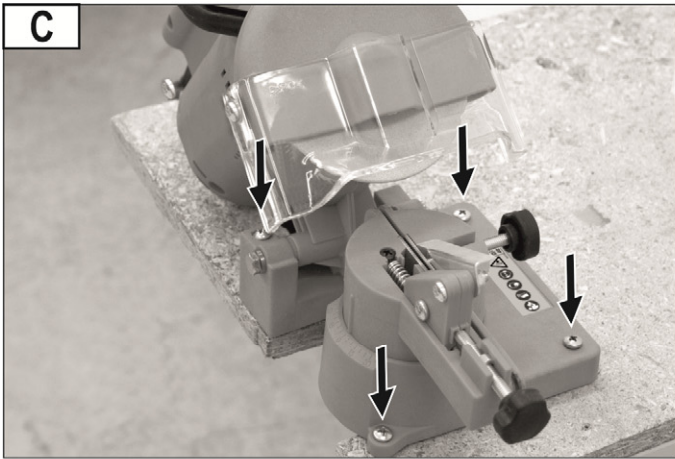
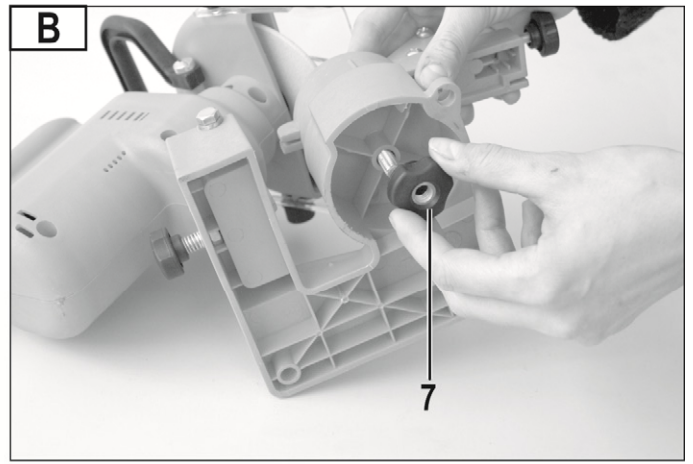
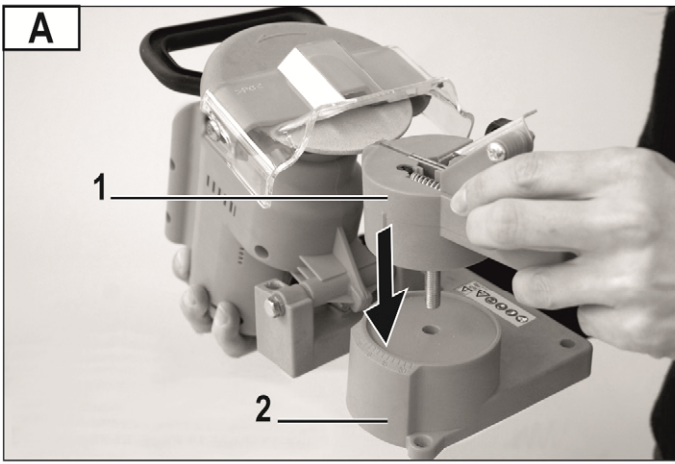

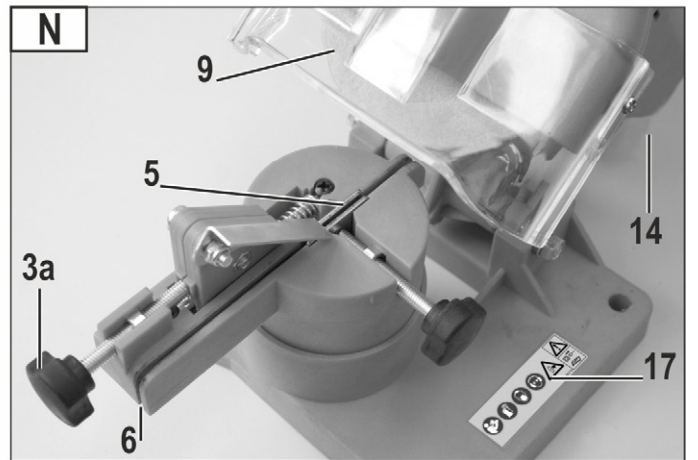
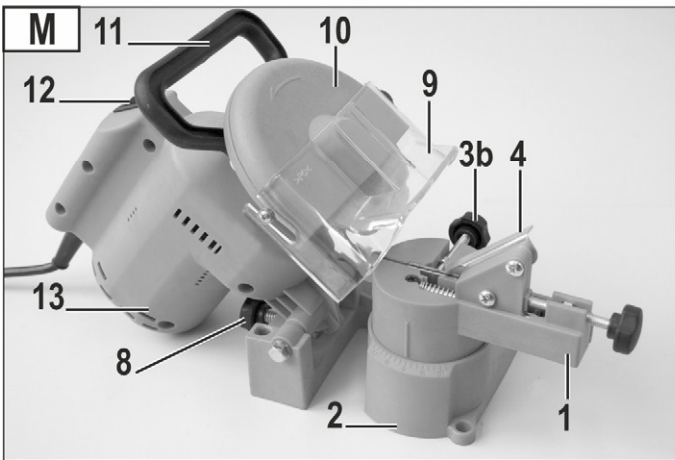
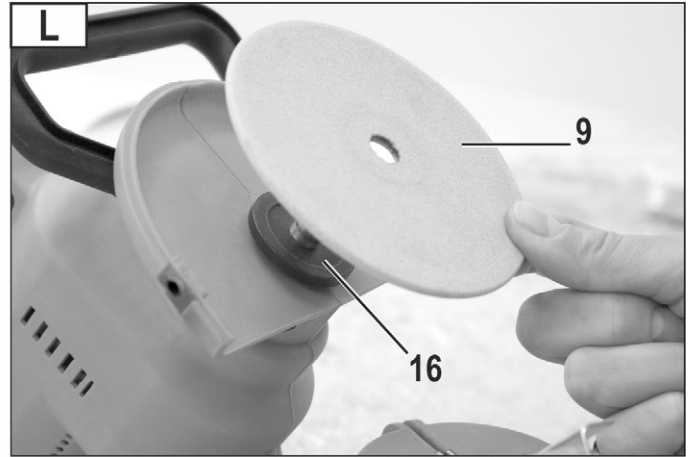
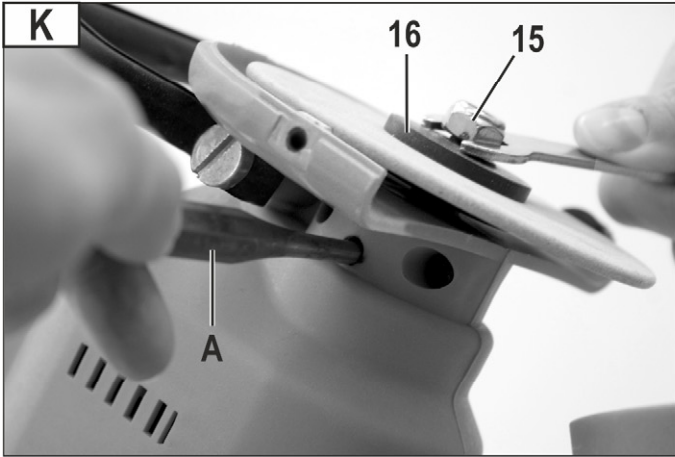
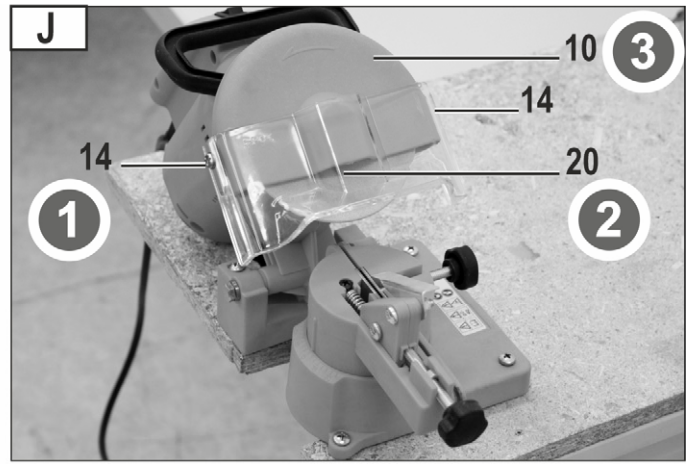



Sie dürfen die Maschine nicht in Betrieb nehmen, bevor Sie diese Betriebsanleitung gelesen, alle angegebenen Hinweise beachtet und das Gerät wie beschrieben montiert haben.

Anleitung für künftige Verwendungen aufbewahren.

Inhalt

| | |
|--|----|
| EG-Konformitätserklärung | 3 |
| Lieferumfang | 3 |
| Symbole Gerät / Betriebsanleitung | 3 |
| Geräuschkennwerte | 4 |
| Vibrationen | 4 |
| Bestimmungsgemäße Verwendung | 4 |
| Restrisiken | 4 |
| Sicherheitshinweise | 5 |
| Gerätebeschreibung / Ersatzteile | 7 |
| Vorbereiten zur Inbetriebnahme | 7 |
| Inbetriebnahme | 7 |
| Arbeiten mit dem Kettenschärfgerät | 8 |
| Sägekette schärfen | 8 |
| Wartung und Pflege | 9 |
| Lagerung | 10 |
| Handhabung, Transport und Lagerung von Schleifscheiben | 10 |
| Garantie | 11 |
| Technische Daten | 10 |
| Mögliche Störungen | 11 |

EG-Konformitätserklärung

Nr. (S-No.): 9941

entsprechend der EG-Richtlinie **2006/42/EG**

Hiermit erklären wir

Altrad Lescha Atika GmbH

Josef-Drexler-Str. 8, 89331 Burgau - Germany

in alleiniger Verantwortung, dass das Produkt

Sägekettenschärfer Typ KSG 220 A

Seriennummer: 038000 – 080000

konform ist mit den Bestimmungen der o. a. EG-Richtlinien, sowie mit den Bestimmungen folgender weiterer Richtlinien: **2014/30/EU und 2011/65/EU.**

Folgende harmonisierte Normen wurden angewandt:

EN 62841-1:2015+AC:2015;

EN 62841-3-10:2015+AC:2016+A11:2017 (teilweise);

EK9-BE-88:2014; EN IEC 55014-1:2021;

EN IEC 55014-2:2021; EN IEC 61000-3-2:2019+A1:2021;

EN IEC 61000-3-3:2013+A1:2019

Aufbewahrung der technischen Unterlagen:

Altrad Lescha Atika GmbH – Technisches Büro – Josef-Drexler-Str. 8 – 89331 Burgau – Germany

i. A. 

Burgau 05.12.2022 i. A. G. Koppenstein, Konstruktionsleitung

Lieferumfang

- Kettenschärfgerät KSG 220 A
- 1 Paar Kohlebürsten
- Drehteller kpl.
- Befestigungsmutter
- Kettenanschlag
- Betriebsanleitung

Überprüfen Sie nach dem Auspacken den Inhalt des Kartons auf

- ▶ Vollständigkeit
- ▶ evtl. Transportschäden

Teilen Sie Beanstandungen umgehend dem Händler, Zulieferer bzw. Hersteller mit. Spätere Reklamationen werden nicht anerkannt.

Symbole der Betriebsanleitung



Warnung!

Drohende Gefahr oder gefährliche Situation.

Das Nichtbeachten dieser Hinweise kann Verletzungen zur Folge haben oder zu Sachbeschädigung führen.



Wichtige Hinweise zum sachgerechten Umgang mit der Maschine.

Das Nichtbeachten dieser Hinweise kann zu Störungen an der Maschine führen.



Benutzerhinweise. Diese Hinweise helfen Ihnen, alle Funktionen des Gerätes optimal zu nutzen.



Montage, Bedienung und Wartung der Maschine. Hier wird Ihnen genau erklärt, was Sie tun müssen.

Symbole Gerät



Vor Inbetriebnahme die Betriebsanleitung und Sicherheitshinweise lesen und beachten.



Vor Reparatur-, Wartungs- und Reinigungsarbeiten Motor abstellen und Netzstecker ziehen.



Achtung Schneidefahr! Hände nicht in die rotierende Scheibe halten!



Schutzhandschuhe tragen.



Staubschutzmaske tragen.



Schutzbrille und Gehörschutz tragen.



Das Produkt entspricht den produktspezifisch geltenden europäischen Richtlinien.



Maschine Schutzklasse II (schutzisoliert).



Elektrische Geräte gehören nicht in den Hausmüll. Geräte, Zubehör und Verpackung einer umweltfreundlichen Wiederverwertung zuführen.

Gemäß der Europäischen Richtlinie 2012/19/EU über Elektro- und Elektronik-Altgeräte müssen nicht mehr gebrauchsfähige Elektrogeräte getrennt gesammelt und einer umweltgerechten Wiederverwertung zugeführt werden.

Geräuschkennwerte

DIN EN ISO 3744; 11/95, DIN EN 11201

Einsatz der Maschine als Kettenschärfgerät mit serienmäßiger Schleifscheibe.

| Schalleistungspegel | Schalldruckpegel am Arbeitsplatz |
|-----------------------------|----------------------------------|
| $L_{WA} = 86 \text{ dB(A)}$ | $L_{PA} = 73 \text{ dB(A)}$ |
| $K_{WA} = 3 \text{ dB(A)}$ | $K_{PA} = 3 \text{ dB(A)}$ |

⚠ Eine gewisse Lärmbelastung durch dieses Gerät ist nicht vermeidbar. Verlegen Sie lärmintensive Arbeiten auf zugelassene und dafür bestimmte Zeiten. Halten Sie sich ggf. an Ruhezeiten und beschränken Sie die Arbeitsdauer auf das Notwendigste. Zu Ihrem persönlichen Schutz und Schutz in der Nähe befindlicher Personen ist ein geeigneter Gehörschutz zu tragen.

Vibrationen

Vibrationsniveau: = 3,52 m/s²

Mess-Unsicherheit: K = 1,5 m/s²

Der angegebene Schwingungsemissionswert ist nach einem genormten Prüfverfahren gemessen worden und kann zum Vergleich eines Elektrowerkzeuges mit einem anderen verwendet werden.

Der angegebene Schwingungsemissionswert kann auch zu einer ersten Beurteilung der Schwingungsbelastung verwendet werden.

⚠ Der tatsächlich vorhandene Vibrationsemissionswert während der Benutzung der Maschinen kann von dem in der Betriebsanleitung bzw. vom Hersteller angegebenen abweichen.

Dies kann von folgenden Einflussfaktoren verursacht werden, die vor jedem bzw. während des Gebrauches beachtet werden sollen.

- wird die Maschine richtig verwendet
- ist die Art des Schneidens vom Material bzw. wie es verarbeitet wird, richtig
- ist der Gebrauchszustand von der Maschine in Ordnung
- Schärfzustand vom Schneidwerkzeug bzw. richtiges Schneidwerkzeug
- Sind die Haltegriffe ggf. optionale Vibrationsgriffe montiert und sind diese fest am Maschinenkörper.

Falls Sie ein unangenehmes Gefühl oder eine Hautverfärbung während der Benutzung der Maschine an Ihren Händen feststellen unterbrechen Sie sofort die Arbeit. Legen Sie ausreichende Arbeitspausen ein. Bei nicht beachten von ausreichenden Arbeitspausen kann es zu einem Hand-Arm-Vibrationssyndrom kommen.

Es sollte eine Abschätzung des Belastungsgrades in Abhängigkeit der Arbeit bzw. Verwendung der Maschine erfolgen und entsprechende Arbeitspausen eingelegt werden. Auf diese Weise kann der Belastungsgrad während der gesamten Arbeitszeit wesentlich gemindert werden. Minimieren Sie Ihr Risiko, dem Sie bei Vibrationen ausgesetzt sind. Pflegen Sie diese Maschine entsprechend der Anweisungen in der Betriebsanleitung. Falls die Maschine öfters eingesetzt bzw. verwendet wird sollten Sie sich mit Ihrem Fachhändler in Verbindung setzen und ggf.

Antivibrationszubehör (Griffe) besorgen. Vermeiden Sie den Einsatz von der Maschine bei Temperaturen von $t=10^{\circ}\text{C}$ oder weniger. Machen Sie einen Arbeitsplan wodurch die Vibrationsbelastung begrenzt werden kann.

Bestimmungsgemäße Verwendung

- Das Kettenschärfgerät ist nur für die Nutzung im Heim- und Hobbybereich vorgesehen. In der Standardausführung mit montierter Schleifscheibe (100 x 3,2 x 10 mm, 63 m/s) ist das Kettenschärfgerät ausschließlich zum Schärfen von Hobbysägeketten (6,35 mm (1/4"), 9,52 mm (3/8") Hobby- und 8,255 mm (0,325") Sägeketten) vorgesehen. Optional gibt es eine Schleifscheibe (100 x 4,5 x 10 mm) für Profisägeketten.
- **⚠ Das Gerät darf nicht zum Schärfen anderer Gegenstände genutzt werden. Es besteht Gefahr von Verletzungen!**
- Verwenden Sie nur für die Maschine geeignete Schleifscheiben.
- Es dürfen nur Sägeketten bearbeitet werden, die sicher aufgelegt und geführt werden können.
- Zur bestimmungsgemäßen Verwendung gehört auch die Einhaltung der vom Hersteller vorgeschriebenen Betriebs-, Wartungs- und Instandsetzungsbedingungen und die Befolgung der in der Anleitung enthaltenen Sicherheitshinweise.
- Die geltenden einschlägigen Unfallverhütungsvorschriften, sowie die sonstigen allgemein anerkannten arbeitsmedizinischen und sicherheitstechnischen Regeln sind einzuhalten.
- Jeder weiter darüber hinausgehende Gebrauch gilt als nicht bestimmungsgemäß. Für hieraus resultierende Schäden jeder Art haftet der Hersteller nicht: das Risiko trägt allein der Benutzer.
- Eigenmächtige Veränderungen an dem Kettenschärfgerät schließen eine Haftung des Herstellers für daraus entstehende Schäden jeder Art aus.
- Das Kettenschärfgerät darf nur von Personen gerüstet, genutzt und gewartet werden, die damit vertraut und über die Gefahren unterrichtet sind. Instandsetzungsarbeiten dürfen nur durch uns bzw. durch von uns benannte Kundendienststellen durchgeführt werden.
- Die Maschine darf nicht in explosionsgefährdeter Umgebung verwendet oder dem Regen ausgesetzt werden.

Restrisiken

Auch bei bestimmungsgemäßer Verwendung können trotz Einhaltung aller einschlägigen Sicherheitsbestimmungen aufgrund der durch den Verwendungszweck bestimmten Konstruktion noch Restrisiken bestehen.

Restrisiken können minimiert werden, wenn die „Sicherheitshinweise“ und die „Bestimmungsgemäße Verwendung“, sowie die Betriebsanleitung insgesamt beachtet werden.

Rücksichtnahme und Vorsicht verringern das Risiko von Personenverletzungen und Beschädigungen.

- Verletzungsgefahr der Finger und Hände durch das Reingreifen in die laufende Schleifscheibe.
- Verletzungsgefahr der Finger und Hände durch das Berühren der Schleifscheibe an nicht abgedeckten Bereichen.
- Verletzungsgefahr der Finger und Hände durch die Sägekette.
- Verletzungsgefahr durch Funkenflug.
- Einatmen von Schleifstaub.
- Gefährdung durch Strom, bei Verwendung nicht ordnungsgemäßer Elektro-Anschlussleitungen.
- Berührung spannungsführender Teile bei geöffneten elektrischen Bauteilen.
- Beeinträchtigung des Gehörs bei länger andauernden Arbeiten ohne Gehörschutz.

Des Weiteren können trotz aller getroffener Vorkehrungen nicht offensichtliche Restrisiken bestehen.

Sicherheitshinweise

⚠️ WARNUNG

Lesen Sie alle Sicherheitshinweise und Anweisungen. Versäumnisse bei der Einhaltung der Sicherheitshinweise und Anweisungen können elektrischen Schlag, Brand und/oder schwere Verletzung verursachen.

⚠️ Beachten Sie unbedingt die separat beigelegten „Allgemeinen Sicherheitshinweise“.

Bewahren Sie alle Sicherheitshinweise und Anweisungen für die Zukunft auf.

1) Sicherheitshinweise für Trennschleifmaschinen

- a) **Halten Sie und in der Nähe befindliche Personen sich außerhalb der Ebene der rotierenden Schleifscheibe auf.** Die Schutzhaube soll die Bedienperson vor Bruchstücken und zufälligem Kontakt mit dem Schleifkörper schützen.
- b) **Verwenden Sie ausschließlich gebundene verstärkte oder diamantbesetzte Trennscheiben für Ihre Elektrowerkzeug.** Nur weil Sie das Zubehör an Ihrem Elektrowerkzeug befestigen können, garantiert das keine sichere Verwendung.
- c) **Die zulässige Drehzahl des Einsatzwerkzeugs muss mindestens so hoch sein wie die auf dem Elektrowerkzeug angegebene Höchstdrehzahl.** Zubehör, das sich schneller als zulässig dreht, kann zerbrechen und umherfliegen.
- d) **Schleifkörper dürfen nur für die empfohlenen Einsatzmöglichkeiten verwendet werden. Zum Beispiel: Schleifen Sie nie mit der Seitenfläche einer Trennscheibe.** Trennscheiben sind zum Materialabtrag mit der Kante der Scheibe bestimmt. Seitliche Krafteinwirkung auf diese Schleifkörper kann sie zerbrechen.
- e) **Verwenden Sie immer unbeschädigte Spannflansche in der richtigen Größe und Form für die von ihnen gewählte Schleifscheibe.** Geeignete Flansche stützen die Schleif-

scheibe und verringern so die Gefahr eines Schleifscheibenbruchs.

- f) **Außendurchmesser und Dicke des Einsatzwerkzeugs müssen den Maßangaben Ihres Elektrowerkzeugs entsprechen.** Falsch bemessende Einsatzwerkzeuge können nicht ausreichend abgeschirmt oder kontrolliert werden
- g) **Schleifscheiben und Flansche müssen genau auf die Schleifspindel Ihres Elektrowerkzeugs passen.** Einsatzwerkzeuge, die nicht genau auf die Schleifspindel des Elektrowerkzeugs passe, drehen sich ungleichmäßig, vibrieren stark und können zum Verlust der Kontrolle führen.
- h) **Verwenden Sie keine beschädigten Schleifscheiben. Kontrollieren Sie vor jeder Verwendung die Schleifscheiben auf Absplitterungen und Risse. Wenn das Elektrowerkzeug oder die Schleifscheibe herunterfällt, überprüfen Sie, ob es/sie beschädigt ist, oder verwenden Sie eine unbeschädigte Schleifscheibe. Wenn Sie die Schleifscheibe kontrolliert und eingesetzt haben, halten Sie und in der Nähe befindliche Personen sich außerhalb der Ebene der rotierenden Schleifscheibe auf und lassen Sie das Gerät eine Minute lang mit Höchstdrehzahl laufen. Beschädigte Schleifscheiben brechen meist in dieser Testzeit.**
- i) **Tragen Sie persönliche Schutzausrüstung. Verwenden Sie ja nach Anwendung Vollgesichtsschutz, Augenschutz oder Schutzbrille. Soweit angemessen, tragen Sie Staubmaske, Gehörschutz, Schutzhandschuhe oder Spezialschürze, die kleine Schleif- und Materialpartikel von Ihnen fernhält.** Der Augenschutz muss vor herumfliegenden Fremdkörpern schützen, die bei verschiedenen Anwendungen entstehen. Staub- oder Atemschutzmaske müssen den bei der Anwendung entstehenden Staub filtern. Wenn Sie lange lautem Lärm ausgesetzt sind, können Sie einen Hörverlust erleiden.
- j) **Achten Sie bei anderen Personen auf sicheren Abstand zu Ihrem Arbeitsbereich. Jeder, der den Arbeitsbereich betritt, muss persönliche Schutzausrüstung tragen.** Bruchstücke des Werkstücks oder gebrochener Einsatzwerkzeuge können wegfliegen und Verletzungen auch außerhalb des direkten Arbeitsbereichs verursachen.
- k) **Halten Sie die Anschlussleitung von sich drehenden Einsatzwerkzeugen fern.** Wenn Sie die Kontrolle über das Gerät verlieren, kann die Anschlussleitung durchtrennt oder erfasst werden und Ihre Hand oder Ihr Arm in das sich drehende Einsatzwerkzeug geraten.
- l) **Reinigen Sie regelmäßig die Lüftungsschlitze Ihres Elektrowerkzeugs.** Das Motorgebläse zieht Staub in das Gehäuse, und eine starke Ansammlung von Metallstaub kann elektrische Gefahren verursachen.
- m) **Verwenden Sie das Elektrowerkzeug nicht in der Nähe brennbarer Materialien. Verwenden Sie das Elektrowerkzeug nicht, wenn es auf einer brennbaren Oberfläche wie beispielsweise Holz steht.** Funken könnten diese Materialien entzünden.
- n) **Verwenden Sie keine Einsatzwerkzeuge, die flüssige Kühlmittel erfordern.** Die Verwendung von Wasser oder anderen flüssigen Kühlmitteln kann zu einem elektrischen Schlag führen.

2) Rückschlag und entsprechende Sicherheitshinweise

- a) Halten Sie das Elektrowerkzeug gut fest und bringen Sie Ihren Körper und Ihre Arme in eine Position, in der Sie die Rückschlagkräfte abfangen können. Die Bedienperson kann durch geeignete Vorsichtsmaßnahmen die Rückschlag- und Reaktionskräfte beherrschen.
- b) Meiden Sie den Bereich vor und hinter der rotierenden Trennscheibe. Bei einem Rückschlag wird das Trennschleifaggregat nach oben in Richtung des Bedieners getrieben.
- c) Verwenden Sie kein Ketten-, Holzschnitt- oder gezähntes Sägeblatt sowie keine segmentierte Diamantscheibe mit mehr als 10 mm breiten Lücken. Solche Einsatzwerkzeuge verursachen häufig einen Rückschlag oder den Verlust der Kontrolle über das Elektrowerkzeug.
- d) Vermeiden Sie ein Blockieren der Trennscheibe oder zu hohen Anpressdruck. Führen Sie keine übermäßig tiefen Schnitte aus. Eine Überlastung der Trennscheibe erhöht deren Beanspruchung und Anfälligkeit zum Verkanten oder Blockieren und damit die Möglichkeit eines Rückschlags oder Schleifkörperbruchs.
- e) Falls die Trennscheibe verklemmt oder Sie die Arbeit unterbrechen, schalten Sie das Gerät aus und halten Sie das Trennschleifaggregat ruhig, bis die Scheibe zum Stillstand gekommen ist. Versuchen Sie nie, die noch laufende Trennscheibe aus dem Schnitt zu ziehen, sonst kann ein Rückschlag erfolgen. Ermitteln und beheben Sie die Ursache für das Verklemmen.
- f) Schalten Sie das Elektrowerkzeug nicht wieder ein, solange es sich im Werkstück befindet. Lassen Sie die Trennscheibe erst ihre volle Drehzahl erreichen, bevor Sie den Schnitt vorsichtig fortsetzen. Anderenfalls kann die Scheibe verhaken, aus dem Werkstück springen oder einen Rückschlag verursachen.
- g) Stützen Sie große Werkstücke ab, um das Risiko eines Rückschlags durch eine verklemmt Trennscheibe zu verhindern. Große Werkstücke können sich unter ihrem eigenen Gewicht durchbiegen. Das Werkstück muss auf beiden Seiten der Scheibe abgestützt werden, und zwar sowohl in der Nähe des Trennschnitts als auch an der Kante.

Elektrische Sicherheit

- Ausführung der Anschlussleitung nach IEC 60245 (H 07 RN-F) mit einem Aderquerschnitt von mindestens
 - 1,5 mm² bei Kabellänge bis 25 m
- Lange und dünne Anschlussleitungen erzeugen einen Spannungsabfall. Der Motor erreicht nicht mehr seine maximale Leistung, die Funktion des Gerätes wird reduziert.
- Stecker und Kupplungsdosen an Anschlussleitungen müssen aus Gummi, Weich-PVC oder anderem thermoplastischen Material der gleichen mechanischen Festigkeit sein oder mit diesem Material überzogen sein.
- Die Steckvorrichtung der Anschlussleitung muss spritzwassergeschützt sein.

- Beim Verlegen der Anschlussleitung darauf achten, dass sie nicht stört, gequetscht, geknickt und die Steckverbindung nicht nass wird.
- Wickeln Sie bei Verwendung einer Kabeltrommel das Kabel vollständig ab.
- Verwenden Sie die Anschlussleitung nicht für Zwecke, für die es nicht bestimmt ist. Schützen Sie das Kabel vor Hitze, Öl und scharfen Kanten. Verwenden Sie das Kabel nicht, um den Stecker aus der Steckdose zu ziehen.
- Schützen Sie sich vor elektrischem Schlag. Vermeiden Sie Körperberührung mit geerdeten Teilen (z. B. Rohre, Heizkörper, Herde, Kühlschränke usw.).
- Kontrollieren Sie Verlängerungskabel regelmäßig und ersetzen Sie sie, wenn sie beschädigt sind.
- Verwenden Sie im Freien nur dafür zugelassene und entsprechend gekennzeichnete Verlängerungskabel.
- Verwenden Sie keine defekten Anschlussleitungen.
- Keine provisorischen Elektroanschlüsse einsetzen.
- Schutzeinrichtungen niemals überbrücken oder außer Betrieb setzen.

⚠ Der Elektroanschluss bzw. Reparaturen an elektrischen Teilen der Maschine hat durch eine konzessionierte Elektrofachkraft oder einer unserer Kundendienststellen zu erfolgen. Örtliche Vorschriften insbesondere hinsichtlich der Schutzmaßnahmen sind zu beachten.

⚠ Reparaturen an anderen Teilen der Maschine haben durch den Hersteller bzw. einer seiner Kundendienststellen zu erfolgen.

⚠ Nur Originalersatz-, Zubehör- und Sonderzubehöreile verwenden. Durch den Gebrauch anderer Ersatzteile und anderen Zubehörs können Unfälle für den Benutzer entstehen. Für hieraus resultierende Schäden haftet der Hersteller nicht.

M / N Gerätebeschreibung / Ersatzteilliste

| Pos. | Bezeichnung | Bestell.-Nr. |
|-------|-------------------------------------|--------------|
| 1 | Drehteller kpl. | 363702 |
| 2 | Auflagetisch | 363730 |
| 3a/3b | Befestigungsschraube (mit Feder) | 363704 |
| 4 | Kettenanschlag | 363705 |
| 5 | Führungssplatte | 363706 |
| 6 | Führungsschiene | |
| 7 | Feststellmutter | 363707 |
| 8 | Einstellschraube (für Schleiftiefe) | 363708 |
| 9 | Schleifscheibe (100 x 3,2 x 10 mm) | 363709 |
| 10 | Abdeckung | 363710 |
| 11 | Handgriff | 363711 |
| 12 | EIN-AUS-Schalter | 363712 |
| 13 | Motor | 363713 |
| 14 | Schraube M4x12 | 380026 |
| 15 | Mutter M8, selbstsichernd | 391037 |
| 16 | Flansch | 363715 |
| 17 | Sicherheitsaufkleber | 363716 |
| 18 | 1 Paar Kohlebürsten (ohne Abb.) | 363717 |
| 19 | Schleifscheibe (100 x 4,5 x 10 mm) | 363718 |
| 20 | Schutzabdeckung | 363720 |
| 21 | Mutter | |

Vorbereiten zur Inbetriebnahme

i Um ein einwandfreies Funktionieren der Maschine zu erzielen, befolgen Sie die Hinweise dieser Anleitung.

🔧 Sie müssen noch Folgendes tun:

- Drehteller montieren
- Gerät sicher aufstellen

🔧 Montage des Drehtellers

1. **A** Setzen Sie den Drehteller (1) auf den Auflagetisch (2).
2. **B** Schrauben Sie die Befestigungsmutter (7) auf die Feststellschraube.

🔧 Montage des Kettenschärfgerätes auf einer Arbeitsfläche

C **⚠** Das Gerät muss zur sicheren Handhabung fest auf einer Arbeitsfläche befestigt werden.

Wenn möglich, verwenden Sie dazu alle drei Befestigungspunkte. Achten Sie dabei aber darauf, dass die Aussparung für die Sägekette sowie der Zugang zur Feststellmutter frei bleiben.

Tip: Zusätzlich empfehlen wir eine Gummiunterlage zur Lärm- und Vibrationsreduzierung (nicht im Lieferumfang enthalten)

- Stellen Sie das Gerät an einen Platz, der folgende Bedingungen erfüllt:
 - rutschfest
 - schwingungsfrei
 - eben
 - sauber und trocken
 - frei von Stolpergefahren
 - ausreichende Lichtverhältnisse

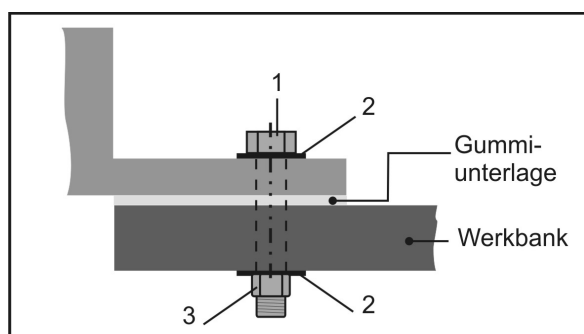

Die zur Montage benötigten Kleinteile sind nicht im Lieferumfang enthalten. Verwenden Sie dafür:

| Pos. | Beschreibung |
|------|---|
| 1. | Sechskantschraube M 8 x ... (Länge je nach Dicke des Arbeitstisches) |
| 2. | Scheibe Ø 8mm |
| 3. | Sechskantmutter M 8, selbstsichernd |

Inbetriebnahme

Netzanschluss

Vergleichen Sie die auf dem Gerätetypenschild angegebene Spannung, z.B. 230 V mit der Netzspannung und schließen Sie das Kettenschärfgerät an die entsprechende und vorschriftsmäßig geerdete Steckdose an.

i Wechselstrommotor:
Schuko-Steckdose verwenden, Netzspannung 230 V mit Fehlerstromschutzschalter (30 mA) und Absicherung 10 A träge.

- Verwenden Sie Anschluss- bzw. Verlängerungskabel mit einem Aderquerschnitt von mindestens 1,5 mm²

⚠ Benutzen Sie kein Gerät, bei dem sich der Schalter nicht ein und ausschalten lässt. Beschädigte Schalter müssen unverzüglich vom Kundendienst repariert oder ersetzt werden.

Einschalten

🔧 Drücken Sie auf „I“ des Ein-/Ausschalters (12).

Ausschalten

🔧 Zum Ausschalten des Gerätes drücken Sie auf „0“ des Ein-/Ausschalters.

Arbeiten mit dem Kettenschärfgerät

⚠ Vor Arbeitsbeginn beachten Sie folgendes:

- Arbeitsplatz aufgeräumt?
- Ist das Kettenschärfgerät
 - komplett und vorschriftsmäßig montiert?
 - in gutem und sicherem Zustand?
 - fest auf der Arbeitsfläche montiert?
- Tragen Sie die erforderliche Schutzausrüstung?
- Sie dürfen das Gerät nicht in Betrieb nehmen, bevor Sie diese Betriebsanleitung gelesen, alle angegebenen Hinweise beachtet und das Gerät wie beschrieben montiert haben!

Arbeitshinweise

⚠ **D** Die Schleifscheibe muss von der Schutzabdeckung (20) so weit wie möglich abgedeckt sein. Dazu die beiden Schrauben (14) lösen und die Schutzabdeckung entsprechend einstellen.

⚠ Verwenden Sie das Kettenschärfgerät niemals ohne Schutzabdeckung.

⚠ Halten Sie die Hände immer im sicheren Abstand zur rotierenden Schleifscheibe.

- Benutzen Sie die ab Werk eingebaute Schleifscheibe nur zum Schärfen von Hobbysägeketten (6,35 mm (1/4"), 9,52 mm (3/8") Hobby- und 8,255 mm (0,325") Sägeketten). (Optional gibt es eine Schleifscheibe 100 x 4,5 x 10 mm, Artikel-Nr. 363718 für Profisägeketten).

- Überprüfen Sie die Schleifscheibe vor jedem Gebrauch ob sie Unregelmäßigkeiten, Verformungen oder Risse aufweist.
Verwenden Sie keine beschädigten Schleifscheiben oder solche, die die Form verändert haben.
- Arbeiten Sie erst, wenn die Schleifscheibe die maximale Drehzahl erreicht hat.
- Es dürfen nur Sägeketten bearbeitet werden, die sicher aufgelegt und geführt werden können.

⚠ Beachten Sie auf jeden Fall alle aufgeführten Hinweise im Kapitel „Bestimmungsgemäße Verwendung“ und „Sicherheitshinweise“.

Sägekette schärfen

⚠ Alle Einstellungen sind bei ausgeschaltetem Motor vorzunehmen.

- i** Achten Sie vor dem Schärfen darauf, dass die Sägekette frei von ölhaltigen Rückständen ist.
- i** Die Schneiden der Schneidglieder müssen nach dem Schärfen gleich lang sein.
Orientieren Sie sich bei den Einstellungen am kürzesten bzw. stärksten beschädigten Schneidglied, um durchgängig gleich lange Schneiden zu erhalten.

⚠ Verbrennungsgefahr! Die Sägekette wird beim Schärfen heiß. Achten Sie darauf, dass Sie die bearbeiteten Stellen nicht anfassen.

Um eine Schneide der Schneidglieder zu schleifen gehen Sie wie folgt vor:

- E** Sie stellen den Schleifwinkel ein: Durch Lösen der Feststellmutter (7) drehen Sie den Drehteller (1) auf ca. 30° und ziehen Sie die Feststellmutter wieder an.
i Die Schneiden der Schneidglieder werden normalerweise in einem Winkel zwischen 30 und 35 Grad geschliffen.
- F** Lösen Sie die Befestigungsschraube (3b) und legen Sie die Sägekette in die Führungsschiene (6) zwischen die Führungsplatten (5).
- G** Klappen Sie den Kettenanschlag (4) herunter und ziehen Sie die Sägekette so weit nach hinten, bis das zu schleifende Schneidglied am Anschlag anliegt.
- H** Zur genauen Ausrichtung ziehen Sie den Schleifkopf (13) gegen das Schneidglied. Stellen Sie den Abstand durch die Befestigungsschraube (3a) so ein, dass die Schleifscheibe das Schneidglied berührt. Regulieren Sie zusätzlich mit der Einstellschraube (8) die Schleiftiefe.
- Ziehen Sie die Befestigungsschraube (3b) an → Sägekette ist fixiert.
- I** Schleifen Sie vorsichtig die Schneide des Schneidgliedes.

⚠ Um Beschädigungen an der Sägekette zu verhindern, schleifen Sie so kurz wie möglich und nur so viel Material wie nötig ab.

- Schleifen Sie jede zweite Schneide, indem Sie die Schritte 5. und 6. durchführen.

i Kennzeichnen Sie das erste Schneidglied, z. B. durch einen Kreidestrich. So vermeiden Sie, dass Sie Schneidglieder doppelt schärfen.

- Drehen Sie den Drehteller auf die 30° der anderen Seite und schleifen Sie wie oben beschrieben die restlichen Schneiden.

Der Tiefenbegrenzer

Überprüfen Sie nach jedem Schärfen den Tiefenbegrenzerabstand. Verwenden Sie dazu am besten eine entsprechende Tiefenbegrenzerlehre.

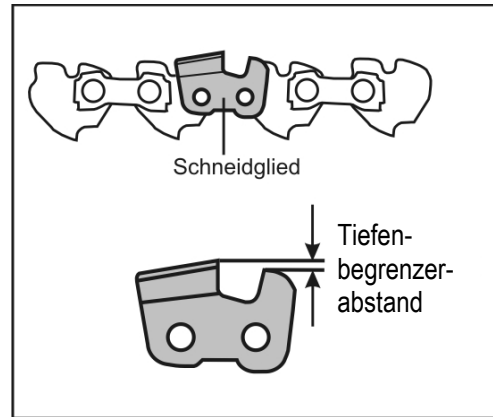

⚠ Ein zu großer Tiefenbegrenzerabstand erhöht die Rückschlaggefahr beim Sägen.

Ein zu geringer Tiefenbegrenzerabstand verringert die Schnittleistung.

Bei Bedarf müssen Sie die Tiefenbegrenzer gleichmäßig mit einer Feile abfeilen.

⚠ Achten Sie darauf, dass Sie das frisch geschärfte Schneidglied nicht mit der Feile berühren.

⚠ Achten Sie darauf, dass Sie die Vorderkante des Tiefenbegrenzers mit einer Feile abrunden. Die ursprüngliche Form des Schneidgliedes muss erhalten bleiben.

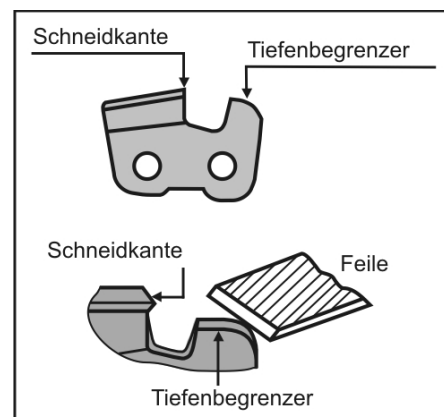

Den optimalen Tiefenbegrenzerabstand erfahren Sie vom Hersteller Ihrer Sägekette.

Wartung und Reinigung



Vor jeder Wartungs- und Reinigungsarbeit

- **Gerät ausschalten**
- **Stillstand des Schleifscheibe abwarten**
- **Gerät abkühlen lassen**
- **Netzstecker ziehen**

Zum Warten und Reinigen entfernte Sicherheitseinrichtungen müssen unbedingt wieder ordnungsgemäß angebracht und überprüft werden.

Nur Originalteile verwenden. Andere Teile können zu unvorhersehbaren Schäden und Verletzungen führen.

Wartung

Damit eine lange und zuverlässige Nutzung des Gerätes gewährleistet ist, führen Sie die folgenden Wartungsarbeiten regelmäßig aus.

Überprüfen Sie das Gerät auf offensichtliche Mängel wie

- lose Befestigungen
- verschlissene oder beschädigte Bauteile
- richtig montierte und intakte Abdeckungen oder Schutzeinrichtungen.

Notwendige Reparaturen oder Wartungsarbeiten sind vor dem Einsatz des Gerätes durchzuführen.



Schleifscheibe wechseln

- Verwenden Sie keine beschädigten Schleifscheiben oder solche, die die Form verändert haben.
- Verwenden Sie keine Schleifscheiben die nicht den angegebenen Kenndaten dieser Betriebsanleitung entsprechen.

1. **J** Lösen Sie die Schrauben (14) und nehmen Sie die Schutzabdeckung (20) und Abdeckung (10) ab.
2. **K** Zur Arretierung der Schleifscheibe stecken Sie einen Schraubendreher oder Dorn (Ø 4mm) in das dafür vorgesehene Loch.
3. Lösen Sie die Mutter (15).

i Rechtsgewinde

4. **K** / **L** Nehmen Sie die Mutter, den vorderen Flansch (16) und die Schleifscheibe (9) und den hinteren Flansch (16) ab.

5. **i** Reinigen Sie die Flansche.

6. Der Einbau erfolgt in umgekehrter Reihenfolge

! **Führen Sie nach jedem Schleifscheibenwechsel einen Probelauf ohne Belastung durch.**

Stellen Sie sich seitlich vom Gerät, bevor Sie es einschalten.

Lassen Sie das Gerät 30 Sekunden lang laufen.

Schalten Sie das Gerät sofort aus, wenn

- die Schleifscheibe unrund läuft
 - beträchtliche Schwingungen auftreten
 - außergewöhnliche Geräusche zu hören sind
- und überprüfen Sie, ob die Schleifscheibe richtig befestigt und fest gespannt ist.

Reinigung

i Reinigen Sie das Gerät nach jedem Gebrauch sorgfältig, damit die einwandfreie Funktion erhalten bleibt.]

- Reinigen und ölen Sie regelmäßig alle beweglichen Teile (außer Antriebssystem).
- Entfernen Sie Staub und Verschmutzungen mit einem Lappen oder Pinsel.
- Säubern Sie die Lüftungsschlitze des Motors nach jedem Gebrauch.
- Die Maschine nur trocken reinigen.
- Verwenden Sie für die Kunststoffteile keine Lösungsmittel (Benzin, Alkohol, usw.), da diese die Kunststoffteile beschädigen können.

i **Niemals Fett verwenden!**

! Verwenden Sie umweltverträgliches Öl.

Lagerung



Vor jeder Lagerung

- **Gerät abkühlen lassen**
- **Netzstecker ziehen**

- Bewahren Sie unbenutzte Geräte an einem trockenen, verschlossenen Ort außerhalb der Reichweite von Kindern auf.
- Beachten Sie vor einer längeren Lagerung folgendes, um die Lebensdauer der Maschine zu verlängern und ein leichtgängiges Bedienen zu gewährleisten:
 - Führen Sie eine gründliche Reinigung durch.

Handhabung, Transport und Lagerung von Schleifscheiben

Schleifscheiben sind zerbrechlich sowie schlag- und stoßempfindlich.

Beachten Sie daher folgende wichtige Punkte:

- Lassen Sie die Scheibe nicht fallen und vermeiden Sie plötzliche Schlageinwirkung
- Verwenden sie keine heruntergefallenen oder beschädigten Scheiben.
- Vermeiden Sie Vibrationen oder Erschütterungen während der Anwendung
- Vermeiden Sie Beschädigungen an der Aufnahmebohrung
- Vermeiden Sie Belastungen der Schleifoberfläche.
- Lagern Sie Schleifscheiben flach oder senkrecht, trocken, frostfrei und bei konstanter mittlerer Temperatur.
- Schützen Sie Schleifscheiben vor direkter Sonneneinstrahlung.
- Bewahren Sie die Schleifscheiben in ihrer Originalverpackung oder in speziellen Behältern und Regalen auf.

Garantie

Beachten Sie die beiliegende Garantieerklärung.

Mögliche Störungen



Vor jeder Störungsbeseitigung

- Gerät ausschalten
- Stillstand der Schleifscheibe abwarten
- Gerät abkühlen lassen
- Netzstecker ziehen

Nach jeder Störungsbeseitigung alle Sicherheitseinrichtungen wieder in Betrieb setzen und überprüfen.

| Störung | Mögliche Ursache | Beseitigung |
|--|--|--|
| Kettenschärfgerät läuft nicht. | <ul style="list-style-type: none"> ☞ Kein Strom oder Stromausfall ☞ Verlängerungskabel defekt ☞ Netzstecker, Motor oder Schalter defekt | <ul style="list-style-type: none"> ☞ Stromversorgung, Steckdose, Sicherung prüfen ☞ Verlängerungskabel überprüfen, defektes Kabel unverzüglich austauschen ☞ Motor oder Schalter von einer konzessionierten Elektrofachkraft überprüfen oder reparieren lassen, bzw. durch Originalteile ersetzen lassen. |
| Kettenschärfgerät schleift mit Unterbrechungen | <ul style="list-style-type: none"> ☞ Verlängerungskabel defekt ☞ Interner Fehler ☞ Ein-/Ausschalter defekt | <ul style="list-style-type: none"> ☞ Verlängerungskabel überprüfen, defektes Kabel unverzüglich austauschen ☞ Wenden Sie sich bitte an den Kundendienst ☞ Wenden Sie sich bitte an den Kundendienst |
| Schleifscheibe wird heiß | <ul style="list-style-type: none"> ☞ Schleifscheibe ist stumpf oder defekt | <ul style="list-style-type: none"> ☞ Schleifscheibe austauschen |
| Motor brummt, Schleifscheibe bleibt stehen | <ul style="list-style-type: none"> ☞ Schleifscheibe blockiert | <ul style="list-style-type: none"> ☞ Gegenstand entfernen |
| Ungewöhnliche Vibrationen | <ul style="list-style-type: none"> ☞ Schleifscheibe ist defekt ☞ Schleifscheibe ist falsch montiert | <ul style="list-style-type: none"> ☞ Schleifscheibe austauschen ☞ Schleifscheibe richtig montieren |

Bei weiteren Fehlfunktionen setzen Sie sich bitte mit unserem Kundendienst in Verbindung.



Bei Fragen → Telefon: 0 82 22 / 41 47 08

- 603
- 605
- 607
- 612
- 613
- 628

Technische Daten

| | |
|---|--|
| Typ / Modell | KSG 220 A |
| Baujahr | siehe letzte Seite |
| Motorleistung P_1 | 220 W |
| Leerlaufdrehzahl n_0 | 8500 min ⁻¹ |
| Schnittgeschwindigkeit v | ~ 40 m/s |
| Netzspannung / Frequenz | 230 V~ / 50 Hz |
| Schalleistungspegel L_{WA} | 86 dB(A) |
| Schalldruckpegel am Arbeitsplatz L_{PA} | 73 dB(A) |
| Mess-Unsicherheit $K_{WA/PA}$ | 3 dB(A) |
| Hand - Arm – Vibration a_{vhw} | 3,52 m/s ² ; K = 1,5 m/s ² |
| Schleifscheibe | |
| Ø x Dicke x Ø Bohrung | Ø 100 x 3,2 x Ø 10 mm und (Ø 100 x 4,5 x Ø 10 mm) |
| Gewicht | ca. 2 kg |
| Schutzklasse | II |

Technische Änderungen vorbehalten!



Do not operate machine before having read the operating instructions, understood all the notes and assembled the machine as described here.

Keep the instructions in a safe place for future use.

Contents

| | |
|--|----|
| EC Declaration of conformity | 11 |
| Extent of delivery | 11 |
| Symbols operating instructions / machine | 11 |
| Characteristic noise values | 12 |
| Vibrations | 12 |
| Proper use | 12 |
| Residual risks | 12 |
| Safety instructions | 13 |
| Description of device / spare parts | 14 |
| Preparing for commissioning | 14 |
| Commissioning | 15 |
| Working with the chain sharpener | 15 |
| Sharpening the saw chain | 15 |
| Maintenance and cleaning | 16 |
| Storage | 17 |
| Handling, transport and storage of grinding wheels | 17 |
| Guarantee | 17 |
| Possible faults | 17 |
| Technical data | 18 |

EC Declaration of Conformity

No. (Nr. (S-No.): 9941
according to EC Directive **2006/42/EC**

We,
Altrad Lescha Atika GmbH
Josef-Drexler-Str. 8, 89331 Burgau - Germany

herewith declare under our sole responsibility that the product
Sägekettenschärfer (Chain sharpener) type KSG 220 A

Serial number: 038000 – 080000

is conform with the above mentioned EC directives as well as with the provisions of the guidelines below:
2014/30/EU and 2011/65/EU.

Following harmonized standards have been applied:

- EN 62841-1:2015+AC:2015;
- EN 62841-3-10:2015+AC:2016+A11:2017 (in parts);
- EK9-BE-88:2014; EN IEC 55014-1:2021;
- EN IEC 55014-2:2021; EN IEC 61000-3-2:2019+A1:2021;
- EN IEC 61000-3-3:2013+A1:2019

Keeping of technical documents at:

Altrad Lescha Atika GmbH – Technical department
Josef-Drexler-Str. 8 – 89331 Burgau - Germany

Burgau, 05.12.2022

i.A. 
i.A. G. Koppenstein,
Engineering design management

Extent of delivery

- Chain sharpener KSG 220 A
- 1 pair of carbon brushes
- Rotary table, complete
- Mounting nut
- Chain stop
- 1 operating manual

 After unpacking, check the contents of the box

- That it is complete
- Check for possible transport damage

Report any damage or missing items to your dealer, supplier or the manufacturer immediately. Complaints made at a later date will not be acknowledged.

Symbols operating instructions



Warning!

Threatened hazard or hazardous situation. Not observing this instruction can lead to injuries or cause damage to property.



Important information on proper handling. Not observing this instruction can lead to faults in the machine.



User information. This information helps you to use all the functions optimally.



Assembly, operation and servicing. Here you are explained exactly what to do.

Symbols machine



Carefully read operator's manual before handling the machine. Observe instructions and safety rules when operating.



Shut off engine and remove power cord before performing cleaning, maintenance or repair work.



Attention! Risk of cutting! Do not hold hands into the rotating disc!



Wear protection gloves.



Wear dust protection.



Wear eye and ear protection.



This product complies with European regulations specifically applicable to it.



Machine of the protection class II (double insulated)



Electrical devices do not go into the domestic rubbish. Give devices, accessories and packaging to an ecofriendly recycling.

According to the European Directive 2012/19/EU on electrical and electronic scrap, electrical devices that are no longer serviceable must be separately collected and brought to a facility for an environmentally compatible recycling.

Characteristic noise values

DIN EN ISO 3744; 11/95, DIN EN 11201

Application of the machine as chain sharpener with standard grinding wheel.

| Noise power level | Sound pressure level at the workplace |
|------------------------------|---------------------------------------|
| $L_{WA} = 86 \text{ dB (A)}$ | $L_{PA} = 73 \text{ dB (A)}$ |
| $K_{WA} = 3 \text{ dB(A)}$ | $K_{PA} = 3 \text{ dB(A)}$ |

⚠ Some noise exposure from this machine is unavoidable. Schedule noisy work to times during which it is allowed. Respect all rest times and restrict the work duration to the minimum. You as the operator and bystanders should wear a suited hearing protection.

Vibrations

Vibration level: = 3.52 m/s^2

Measuring uncertainty: $K=1.5$

The indicated vibration emission level has been measured according to a standardised test method and can be used to compare power tools.

It can also be used for an initial estimate of the vibration exposure.

⚠ The actual vibration emission level during the use of the machine may differ from that indicated in the operating instructions or indicated by the manufacturer.

This may be caused by the following factors to be minded before and during the use

- Proper use of the machine
- Correct cutting or machining of material
- Proper condition of the machine for use
- Use of the correct and sharp cutting tool
- Handles and optional anti-vibration handles properly mounted on the machine body

When you feel uncomfortable or notice discoloration of skin on your hands during the use of the machine, stop working immediately. Observe sufficient break times to rest. Failure to have sufficient break times may result in a hand-arm vibration syndrome.

The extent of exposure depending on the type of work or machine use should be estimated and appropriate breaks taken. In this way, the extent of exposure can be considerably reduced over the entire work time. Minimise the risk caused by vibrations. Maintain this machine according to the instructions in the manual. If you intend to use this machine frequently, contact your local authorised dealer and purchase anti-vibration accessories if required. Avoid the use of this machine at temperatures under 10°C . Create a work schedule in order to minimise vibration exposure.

Proper use

- The chain sharpener is only intended for use in household and hobby area. In the standard version with mounted grinding wheel ($100 \times 3.2 \times 10 \text{ mm}$, 63 m/s), the chain sharpener is only intended to sharpen chains used in hobby applications (6.35 mm ($1/4"$), 9.52 mm ($3/8"$) hobby and 8.255 mm ($0.325"$) chains). An optional grinding wheel ($100 \times 4.5 \times 10 \text{ mm}$) is available for professional cutting chains.
- **⚠ The device may not be used to sharpen other objects. Otherwise, there is a risk of injury.**
- Use only grinding wheels suitable for the machine.
- Only chains may be worked that can be put down and guided securely.
- The intended usage also includes compliance with the operating, servicing and repair conditions prescribed by the manufacturer and following the safety instructions included in the instructions.
- The relevant accident prevention regulations for the operation as well as the other generally acknowledged occupational medicine and safety rules must be complied with.
- Any other use is deemed not to be use as prescribed. The manufacturer is not liable for any type of damage resulting from this: the user bears the sole risk.
- Arbitrary modifications of the chain sharpener void the liability of the manufacturer for damages of all kinds resulting from them.
- Only persons familiar with the chain sharpener and instructed about possible risks are allowed to prepare, operate and service this device. Repair work may only be performed by us or authorized service agencies.
- The machine may not be used in a potentially explosive environment or be exposed to the rain.

Residual risks

Even if used properly, residual risks can exist even if the relevant safety regulations are complied with due to the design determined by the intended purpose.

Residual risks can be minimised if the "Safety information" and the "Intended usage" as well as the whole of the operating instructions are observed.

Observing these instructions, and taking proper care, will reduce the risk of personal injury or damage to the equipment.

- Risk of injury to fingers and hands by touching the running grinding wheel.
- Risk of injury to fingers and hands by touching the grinding wheel in areas not covered.
- Risk of injuries of fingers and hands by the saw chain.
- Risk of injury by flying sparks.
- Inhalation of grinding dust.
- Danger resulting from electric current, if improper connecting wires are used.
- Touching live parts of opened electrical components.
- Impairment of hearing when working on the machine for longer periods of time without ear protection.

In addition, in spite of all the precautionary measures taken, non-obvious residual risks can still exist.

Safety instructions

⚠ WARNING

Read all safety warnings and all instructions. Failure to follow the warnings and instructions may result in electric shock, fire and/or serious injury.

⚠ Be sure to observe the separately enclosed "General safety notices for circular table saws".

Save all warnings and instructions for future reference.

1) Safety instructions for abrasive cut-off machines

- a) **Keep yourself and persons in the vicinity outside the plane of the rotating grinding wheel.** The safety guard is intended to protect the operator from fragments and accidental contact with the grinding wheel.
- b) **Use only bonded reinforced or diamond-tipped cut-off wheels for your power tool.** Just being able to attach the accessories for your power tool does not guarantee its safe use.
- c) **The permissible rotational speed of the implement must be at least as high as the maximum speed specified on the power tool.** Accessories rotating faster than permitted may break and fling about.
- d) **Grinding wheels must only be used for the recommended applications. For example: Never grind with the side surface of a cut-off wheel.** Cut-off wheels are designed for material removal with the edge of the wheel. Lateral force applied to these abrasive particles can break them.
- e) **Always use undamaged clamping flanges in the correct size and shape for the cut-off wheel you have selected.** Suitable flanges support the cut-off wheel and thus reduce the risk of cut-off wheel breakage.
- f) **The outside diameters and thickness of the implement must correspond to the dimensions of your power tool.** Incorrectly dimensioned implements cannot be sufficiently shielded or controlled
- g) **Cut-off wheels and flanges must fit exactly on the grinding spindle of your power tool.** Implements not fitting accurately on the grinding spindle of the power tool turn irregularly, vibrate strongly and may cause the loss of control.
- h) **Do not use any damaged cut-off wheels. Check the cut-off wheels for chipping and cracks before each use. If the power tool or cut-off wheel has been dropped, check it/them for damages or use an undamaged cut-off wheel. Once you have checked and fastened the cut-off wheel, you and other persons nearby need to stay outside the plane of the rotating cut-off wheel and then let the machine run for one minute at maximum speed.** Damaged cut-off wheels usually break within this test period.
- i) **Wear personal protective equipment. Depending on the use, wear full facial protection, eye protection or safety goggles. As far as appropriate, wear dust mask, hearing protection, protective gloves or special aprons that**

keep small abrasive and material particles away from you. The eyes protection must protect from foreign objects flinging about and generated through different applications. Dust or breathing masks must filter the dust generated during use. Your hearing may suffer if you are exposed to loud noise for extended periods.

- j) **Make sure other persons keep at a safe distance to your work area. Anybody entering the work area must wear personal protective equipment.** Fragments of the workpiece or broken implements may fling away and cause injuries also outside the direct work area.
- k) **Keep the power cable away from rotating implements.** If you lose control over the device the power cable may be severed or caught and your hand or arm may become entangled by the rotating implement.
- l) **Regularly clean the ventilation slots of your power tool.** The motor fan draws dust into the housing, and strong accumulation of metal dust may cause electrical hazards.
- m) **Do not use the power tool near flammable materials. Do not use the power tool if it is placed on a combustible surface such as wood.** Sparks may ignite these materials.
- n) **Do not use implements requiring liquid coolants.** The use of water or other liquid coolants may cause an electrical shock.

2) Kickback and corresponding safety instructions

- a) **Hold the power tool firmly and position your body and arms to enable them to counteract the kickback forces.** The operator will be able to manage the kickback and reaction forces through proper precautions.
- b) **Avoid the area in front of and behind the rotating cut-off wheel.** In the event of kickback, the cut-off grinding unit is driven upwards towards the operator.
- c) **Do not use a chain, woodcarving or toothed saw blade or a segmented diamond disc with gaps more than 10 mm wide.** Such implements often cause kickback or loss of control over the power tool.
- d) **Avoid blocking the cut-off wheel or excessive contact pressure. Do not make excessively deep cuts.** Overloading the cut-off wheel increases its stress and susceptibility to jamming or blocking and thus the possibility of kickback or grinding wheel breakage.
- e) **If the cutting wheel jams or you interrupt work, switch off the machine and keep the cutting unit steady until the wheel has come to a standstill. Never try to pull the still running cut-off wheel out of the cut, otherwise a kickback may occur.** Determine and eliminate the cause of jamming.
- f) **Do not switch the power tool on again while it is in the workpiece. Allow the cut-off wheel to reach its full speed before carefully continuing the cut.** Otherwise, the wheel may get caught, jump out of the workpiece or cause a kickback.
- g) **Support large workpieces to avoid the risk of kickback from a jammed cut-off wheel.** Large workpieces can bend under their own weight. The workpiece must be supported on both sides of the cut-off wheel, both near the cut-off and at the edge.

Electrical safety

- Design of the connection cable according to IEC 60245 (H 07 RN-F) with a core cross-profile section of at least – 1.5 mm² for cable lengths up to 25 m
- Long and thin connection lines result in a potential drop. The motor does not reach any longer its maximal power; the function of the device is reduced.
- Plugs and coupler outlets on connection cables must be made of rubber, non-rigid PVC or other thermoplastic material of same mechanical stability or be covered with this material.
- The connector of the connection cable must be splash-proof.
- When running the connection line observe that it does not interfere, is not squeezed, bended and the plug connection does not get wet.
- Wind off completely the cable when using a cable drum.
- Do not use the cable for purposes for which it is not meant. Protect the cable against heat, oil and sharp edges. Do not use the cable to pull the plug from the socket.
- Protect yourself against electric shocks. Avoid touching earthed parts with your body (e.g. pipes, heating apparatus, cookers, fridges etc.).
- Regularly check the extension cables and replace them if they are damaged.
- When working outdoors, only use extension cables especially approved and appropriately labelled for outdoor use.
- Do not use any defective connection cables.
- Do not set up any provisional electrical connections.
- Never bypass protective devices or deactivate them.

⚠ The electrical connection or repairs to electrical parts of the machine must be carried out by a certified electrician or one of our customer service points. Local regulations – especially regarding protective measures – must be observed.

⚠ Repairs to other parts of the machine must be carried out by the manufacturer or one of his customer service points.

⚠ Use only original spare parts, accessories and special accessory parts. Accidents can arise for the user through the use of other spare parts. The manufacturer is not liable for any damage or injury resulting from such action..

M / N Description of device / spare parts

| Position | Denomination | Order-No. |
|----------|--------------------------------------|-----------|
| 1. | Rotary table, complete | 363702 |
| 2. | Supporting table | 363730 |
| 3a/3b. | Mounting screw (with spring) | 363704 |
| 4. | Chain stop | 363705 |
| 5. | Guide plate | 363706 |
| 6. | Guide rail | |
| 7. | Locking nut | 363707 |
| 8. | Setting screw (for grinding depth) | 363708 |
| 9. | Grinding wheel (100 x 3.2 x 10 mm) | 363709 |
| 10. | Cover | 363710 |
| 11. | Handle | 363711 |
| 12. | ON-OFF Switch | 363712 |
| 13. | Motor | 363713 |
| 14. | Screw | 380026 |
| 15. | Nut M8, self-locking | 391037 |
| 16. | Flange | 363715 |
| 17. | Safety label | 363716 |
| 18. | 1 pair of carbon brushes (not shown) | 363717 |
| 19. | Grinding wheel (100 x 4.5 x 10 mm) | 363718 |
| 20. | Protective cover | 363720 |
| 21. | Nut | |

Preparing for commissioning

i To achieve perfect function of the machine, follow the notes given in these instructions

- 🔧** You must still do the following:
- Mount the rotary table
 - Set up the device securely

🔧 Assembling the rotary table

1. **A** Place the rotary table (1) onto the supporting table (2).
2. **B** Thread the mounting nut (7) on the locking screw.

🔧 Mounting the chain sharpener on a workbench

C **⚠ The device must be firmly mounted on a work surface for safe handling.**

Use all three fixing points if possible. But make sure that the recess for the saw chain remains free and the locking nut remains accessible.

Hint: We recommend the additional placement of a rubber pad to reduce noise and vibration (not included in scope of delivery).

- Place the device at a location that meets the following conditions:
 - secured against slipping
 - free of vibrations
 - even
 - clean and dry
 - free of tripping hazards
 - adequate light

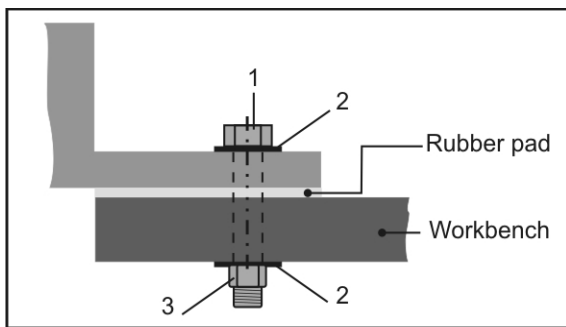

The small parts required for mounting are not included in the scope of delivery. Use the following for this purpose:

| Position | Description |
|----------|---|
| 1. | Hexagonal screw M 8 x(Length depending on the thickness of the work table) |
| 2. | Washer Ø 8mm |
| 3. | Hexagon nut M 8, self-locking |

Commissioning

Mains connection

Compare the voltage listed on the device type plate, e.g. 230 V, with the mains voltage and connect the chain sharpener to the corresponding and properly grounded socket.

i Alternating current motor:

Use a shockproof plug, mains voltage 230 V with residual current circuit breaker (30 mA) and 10 A inert fuses.

- Use connection cable or extension cable respectively with a cross section of at least 1.5 mm².

⚠ Do not use any device where the switch can not be switched on and off. Damaged switches must be repaired or replaced immediately by the customer service.

Switching on

- Press "I" of the ON-OFF switch (12).

Switching off

- To turn off the device, press "O" of the ON-OFF switch.

Working with the chain sharpener

⚠ Before commencing work, ensure the following:

- Workplace tidied?
- Is the chain sharpening device
 - complete and properly installed?
 - in good and safe condition?
 - firmly mounted on the work surface?
- Do you wear the required protective equipment?
- You may not start to operate the machine until you have read these operating instructions, observed all the instructions given and installed the machine as described!

Working instructions



D The protective cover (20) must cover the grinding wheel as much as possible. For this loosen the two screw caps (14) and adjust the protective cover appropriately.



Never use the chain sharpening device without protective cover.



Always keep your hands at a safe distance to the rotating grinding wheel.

- Use the factory-installed grinding wheel only to sharpen chains used in hobby applications (1/4, 3/8 hobby and 0.325 chains). (An optional grinding wheel 100 x 4.5 x 10 mm, item no. 363718, is available for professional cutting chains).
- Check the grinding wheel for irregularities, deformation or cracks before each use.
- Do not use any damaged grinding wheels or such that have changed their shape.
- Start working only after the grinding wheel has reached its maximum speed.
- Only chains may be worked that can be put down and guided securely.



At any rate, follow all instructions in the sections "Intended use" and "Safety information".

Sharpening the saw chain



All settings must be made while the motor is switched off.



Make sure before sharpening that the saw chain is free from oily residues.



The cutting edges of the cutting link must have the same length after sharpening.

Focus regarding the settings on the shortest cutting link or the link with the most pronounced damage to obtain cutting edges consistently having the same length.



Danger of burning! The saw chain becomes hot during sharpening. Make sure not to touch the ground locations.

To grind the cutting edge of a cutting link, proceed as follows:

- Setting the grinding angle: Loosen the locking nut (7) to turn the rotary plate (1) to approx. 30° and retighten the locking nut.
 - i** The cutting edges of the cutting links are normally ground at an angle between 30 and 35°.
- F** Loosen the mounting screw (3b) and place the cutting chain in the guide rail (6) between the guide plates (5).
- G** Fold the chain stop (4) down and pull the chain toward the back until the cutting link to be ground rests against the stop.
- H** Pull the grinding head (13) against the cutting link for exact alignment. Set the distance with the help of the mounting screw (3a) so that the grinding wheel touches the cutting link. In addition, adjust the grinding depth with the setting screw (8).
- Tighten the mounting screw (3b) chain is fixed in place.

6. Carefully grind the cutting edge of the cutting link.

⚠ To avoid damages to the chain, grind as briefly as possible and do not remove more material than necessary.

7. **□** Grind every second cutting edge by performing steps 5 and 6.

ⓘ Mark the first cutting link by a chalk mark or the like. This will help you avoid grinding cutting links twice.

8. Turn the rotary table to 30° of the other side and grind the remaining cutting edges as described above.

The depth limiter

Verify the depth limiter distance after each sharpening. Best use an appropriate depth limiter gauge.

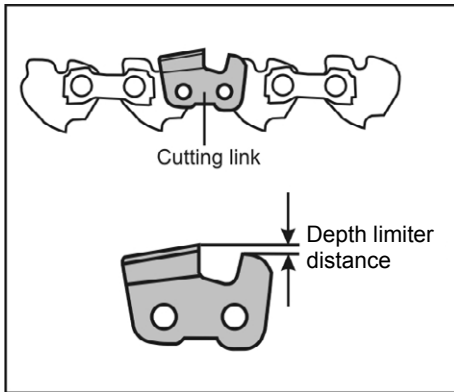

⚠ A depth limit distance that is too great represents a risk of kickback.

Cutting performance will be reduced if the depth limiter distance is too low.

If necessary, you need to file down the depth limiter with a file.

⚠ Make sure not to touch the freshly sharpened cutting link with the file.

⚠ Be sure to chamfer the leading edge of your depth limiter. The original shape of the cutting link must be preserved.

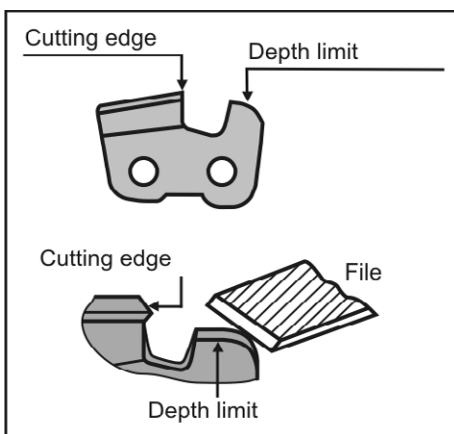

The manufacturer of your saw chain will tell you the optimal depth limiter distance.

Maintenance and Cleaning



Before each maintenance and cleaning work:

- switch off device
- wait for the shutdown of the grinding wheel
- allow the device to cool down
- pull out main plug

For maintaining and cleaning, removed security devices must unconditionally be mounted properly and proved again. Use only original parts. Other parts can result in unexpected damages and injuries.

Maintenance

To guarantee a long and reliable usage of the product carry out the following maintenance works regularly.

Check the device for obvious defects such as

- loose fastening elements
- worn or damaged components
- correctly assembled and faultless covers and protective devices.

Necessary repair works or maintenance have to be carried out before using the machine.



Replacing the grinding wheel

- Do not use any damaged grinding wheels or such that have changed their shape.
- Do not use any grinding wheels which do not comply with the indicated characteristics of this instruction manual.

1. **□** Loosen the screws (14) and remove the protective cover (20) and the cover (10).
2. **□** To lock the grinding wheel, insert a screw driver or mandrel (4 mm dia.) in the hole provided.
3. Loosen the nut (15).
ⓘ Right-hand thread
4. **□** / **□** Remove the nut, the front flange (16), the grinding wheel (9) and the rear flange (16).
5. **ⓘ** Clean the flanges.
6. Reassembly is done in the opposite sequence.



Perform a test run without load after each change of the abrasive disc.

Position yourself to the side of the device before switching it on.

- Let the device run for 30 seconds, Switch off the device immediately if
- the abrasive disc is not running round
 - considerable vibration occurs
 - unusual noises can be heard

and check whether the abrasive disc has been correctly fastened and tightened.

Cleaning

- ❗ Clean the machine and its accessories thoroughly after each application so that the faultless function is kept.
- Clean and oil all moving parts regularly (except for the drive system).
 - ❗ **Never use any grease!**
 - 👉 Use environmentally acceptable spray oil.
- Remove dust and dirt with a cloth or a brush.
- Clean the vent slots of the motor after each use.
- Clean the machine only dry.
- Do not use solvents for the synthetic parts (petrol, alcohol, etc.) as these can damage the synthetic parts.

Storage



Before each storage

- allow the device to cool down
- pull out main plug

- Store unused equipment in a dry, locked place out of the reach of children.
- Before extended storage, please observe the following to increase the service life of the device and to ensure smooth operation:
 - thoroughly clean the device

Possible faults



Before each fault clearance

- switch off device
- wait for the shutdown of the grinding wheel
- allow the device to cool down.
- pull out main plug

👉 After each fault clearance, put into operation and recheck all security installations.

| Fault | Possible cause | Remedy |
|---|---|---|
| Chain sharpener does not operate. | <ul style="list-style-type: none"> ➡ no power ➡ Extension cable defect ➡ Main plug, motor or switch defect | <ul style="list-style-type: none"> ➡ Check power supply, power socket and fuse protection ➡ Check extension cable, exchange defect cable immediately ➡ Have motor or switch checked by an approved electrician or replaced by original spare parts |
| Chain sharpener grinds with interruptions | <ul style="list-style-type: none"> ➡ Extension cable defect ➡ Internal fault. ➡ ON/OFF button defective. | <ul style="list-style-type: none"> ➡ Check extension cable, exchange defect cable immediately ➡ Please contact the after sales service. ➡ Please contact the after sales service. |
| Grinding wheel becomes hot | <ul style="list-style-type: none"> ➡ Grinding wheel is dull or defective | <ul style="list-style-type: none"> ➡ Replace grinding wheel |
| Motor is humming, grinding wheel stops | <ul style="list-style-type: none"> ➡ Grinding wheel is blocked | <ul style="list-style-type: none"> ➡ Remove object |
| Unusual vibrations | <ul style="list-style-type: none"> ➡ Grinding wheel is defective ➡ Abrasive disc is mounted incorrectly | <ul style="list-style-type: none"> ➡ Replace grinding wheel ➡ Mount the abrasive disc correctly |

In case of further faults or inquiries please contact your local dealer.

Handling, transport and storage of grinding wheels

Grinding wheels are fragile and sensitive to shocks and impacts.

Hence, mind the following points:

- Prevent the grinding wheel from falling and protect it against sudden impacts.
- Do not use fallen or damaged wheels.
- Avoid vibration during the work.
- Avoid damages on the locating bore.
- Avoid any loading of the abrasive surface.
- Store the grinding wheels horizontally or vertically in a dry frost-free place at a constant moderate temperature.
- Protect the abrasive discs against direct sunlight.
- Store the grinding wheels in their original packaging or in special containers and shelves.

Guarantee

Please observe the enclosed terms of guarantee.

Technical data

| | |
|--|--|
| Type / Model | KSG 220 A |
| Year of construction | see last page |
| Motor rating | 220 W |
| Idle speed n_0 | 8500 rpm |
| Cutting speed v | ~ 40 m/s |
| Mains voltage / Mains frequency | 230 V~ / 50 Hz |
| Noise power level L_{WA} | 86 dB(A) |
| Sound pressure level at the workplace L_{PA} | 73 dB(A) |
| Measuring uncertainty $K_{WA/PA}$ | 3 dB(A) |
| Hand-arm vibration a_{vhw} | 3.52 m/s ² ; K = 1.5 m/s ² |
| Grinding wheel Ø x thickness x hole Ø | Ø 100 x 3.2 x Ø 10 mm (Ø 100 x 4.5 x Ø 10 mm) |
| Weight | appr. 2 kg |
| Protection class | II |

Technical modifications reserved!



Vous ne devez pas mettre la machine en route avant d'avoir lu attentivement ce mode d'emploi, d'avoir observé toutes les informations indiquées et d'avoir monté la machine comme décrit.

Conserver ces notice d'utilisation pour tout utilisateur futur.

Sommaire

| | |
|---|----|
| Déclaration de conformité | 19 |
| Fourniture | 19 |
| Symboles de ces instructions de service / cet appareil | 19 |
| Émissions sonores | 20 |
| Vibrations | 20 |
| Emploi conforme à l'usage prévu | 20 |
| Risques résiduels | 20 |
| Consignes de sécurité | 21 |
| Description de la machine / pièces de rechange | 23 |
| Préparation à la mise en service | 23 |
| Mise en service | 23 |
| Travail avec l'affûteuse de chaîne | 23 |
| Affûter la chaîne | 24 |
| Entretien et Nettoyage | 25 |
| Stockage | 25 |
| Maniement, transport et stockage de disques de meuleuse | 25 |
| Garantie | 25 |
| Perturbations susceptibles de se présenter | 26 |
| Caractéristiques techniques | 26 |

Déclaration de conformité CE

N° (S-No.): 9941

Conformément à la directive CE: **2006/42/CE**

Par la présente, nous

Altrad Lescha Atika GmbH

Josef-Drexler-Str. 8, 89331 Burgau - Germany

déclarons sous notre responsabilité exclusive que le produit **Sägekettenschärfer (Affûteuse de chaîne) type KSG 220 A**

Numéro de série: 038000 – 080000

est conforme aux dispositions de la directive CE susnommée ainsi qu'aux dispositions des directives suivantes : **2014/30/UE et 2011/65/UE.**

Les normes harmonisées suivantes ont été appliquées :

EN 62841-1:2015+AC:2015;

EN 62841-3-10:2015+AC:2016+A11:2017 (en partie);

EK9-BE-88:2014; EN IEC 55014-1:2021;

EN IEC 55014-2:2021; EN IEC 61000-3-2:2019+A1:2021;

EN IEC 61000-3-3:2013+A1:2019

Conservation de la documentation technique:

Altrad Lescha Atika GmbH – Technique Bureau

Josef-Drexler-Str. 8 – 89331 Burgau – Germany

i. A.

Burgau, 05.12.2022

i. A. G. Koppenstein,

Direction du bureau d'études

Fourniture

- Affûteuse de chaîne KSG 220 A
- 1 paire de balais de charbon
- Plateau tournant complet
- Écrou de fixation
- Butée pour la chaîne
- Instructions de service

Après le déballage de la machine, vérifiez le contenu du carton quant à

- ▶ l'intégralité des pièces
- ▶ la présence éventuelle de dommages dus au transport.

Informez immédiatement le revendeur, le transporteur et / ou le fabricant en cas de réclamation. Sachez que les réclamations ultérieures ne sont plus acceptées.

Symbolique de ces instructions de service



Avertissement !

Danger imminent ou situation dangereuse. L'inobservation de ces indications génère des risques de blessures ou d'endommagements matériels.



Indications importantes pour un emploi conforme à l'usage prévu. L'inobservation de ces indications peut provoquer des défauts de fonctionnement.



Indications pour l'utilisateur. Ces indications sont d'une aide précieuse pour un emploi optimal des différentes fonctions.



Montage, exploitation et maintenance. Ce symbole attire votre attention sur ce que vous devez faire.

Symboles utilisés sur ces appareils



Lire la notice d'utilisation et les conseils de sécurité avant la mise en marche et en tenir compte pendant le fonctionnement.



Arrêter le moteur et retirer l'embout de la bougie avant toute opération d'entretien, de remise en état ou de nettoyage.



Attention, risque de coupure ! Ne pas mettre les mains vers le disque en rotation !



Porter des gants de protection.



Porter un masque anti-poussières.



Porter des lunettes de protection et un casque antibruit.



Ne pas laisser la machine sous la pluie. Protéger la machine de l'humidité.



Le produit est conforme aux directives européennes applicables spécifiquement au produit.



Machine classe de protection II (protégée par isolation).



Ne jamais jeter un appareil électrique aux ordures ménagères. Les appareils, les accessoires et les emballages doivent être recyclés de façon non-polluante.

Conformément à la directive européenne 2012/19/UE relative aux déchets d'équipements électriques et électroniques, les appareils électriques ne pouvant plus être utilisés doivent être collectés séparément et recyclés d'une manière respectueuse de l'environnement.

Émissions sonores

DIN EN ISO 3744; 11/95, DIN EN 11201

Utilisation de la machine comme affûteuse de chaîne avec meule d'affûtage de série.

| Niveau de conductibilité acoustique | Niveau sonore au poste de travail |
|-------------------------------------|-----------------------------------|
| $L_{WA} = 86 \text{ dB(A)}$ | $L_{PA} = 73 \text{ dB(A)}$ |
| $K_{WA} = 3 \text{ dB(A)}$ | $K_{PA} = 3 \text{ dB(A)}$ |

⚠ Il ne peut pas être évité que cette machine constitue une certaine nuisance sonore. Effectuer les travaux produisant un bruit intense pendant les horaires autorisés et destinés à cet effet. Respecter les éventuels horaires de repos et limiter la durée du travail au stricte nécessaire. Portez une protection de l'ouïe appropriée, ainsi que les personnes en proximité.

Vibrations

Niveau de vibrations: = 3,52 m/s²

Imprécision de mesure: K=1,5

La valeur d'émission de vibrations indiquée a été mesurée en employant un procédé de contrôle normalisé et peut être utilisée pour effectuer des comparaisons entre outils électriques.

La valeur d'émission de vibrations indiquée peut également être utilisée pour effectuer une évaluation d'exposition préliminaire.

⚠ La valeur d'émission de vibrations réellement présente pendant l'utilisation de machines peut différer de celle indiquée dans la notice d'instructions ou par le constructeur de la machine.

Cette différence peut être provoquée par les facteurs suivants qui doivent être respectés par chaque personne utilisant la machine :

- la machine est-elle utilisée de façon conforme?
- le mode d'affûtage ou de coupage est-il correct par rapport au matériau traité?
- l'état fonctionnel de la machine est-il correct?
- état de l'outil de coupe, outil de coupe correct?
- les poignées, éventuellement anti-vibrations optionnelles, sont-elles montées et fixées fermement sur le corps de la machine?

Lorsque vous constatez un sentiment désagréable ou une coloration de la peau des mains pendant l'utilisation de la machine, arrêtez le travail immédiatement. Faites suffisamment de pauses. Si vous ne faites pas suffisamment de pauses, un syndrome de vibration du bras et de la main peut se produire.

Effectuez une estimation du degré de charge par rapport au travail et à l'utilisation de la machine afin de faire le nombre de pauses

correspondant. De cette façon, vous pouvez diminuer sensiblement le degré de charge pendant tout l'horaire de travail. Minimisez le risque de vibrations auquel vous vous exposez. Entretenez la machine conformément aux consignes de travail données dans la notice d'utilisation. Lorsque vous utilisez la machine assez souvent, il est recommandé de contacter un concessionnaire afin de vous procurer des poignées anti-vibration. Evitez d'utiliser la machine à des températures de 10°C ou moins. Etablissez un plan de travail qui vous permet de limiter la charge de vibrations.

Emploi conforme à l'usage prévu

- L'affûteuse a été conçue exclusivement pour une utilisation privée. En version standard avec meule d'affûtage montée (100 x 3,2 x 10 mm, 63 m/s), l'affûteuse de chaîne est prévue exclusivement pour l'affûtage de chaînes de tronçonneuses de bricolage (chaînes de tronçonneuses de bricolage 6,35 mm (1/4"), 9,52 mm (3/8") et chaînes de tronçonneuses 8,255 mm (0,325")).

Une meule d'affûtage est disponible en option (100 x 4,5 x 10 mm) pour les chaînes de tronçonneuses professionnelles.

- **⚠ Il est interdit d'utiliser l'appareil pour affûter d'autres objets. Risque de blessures!**
- Utiliser uniquement les meules d'affûtage adaptées à cet appareil.
- N'affûter que les chaînes dont le positionnement et le guidage peuvent se faire sans danger.
- Un emploi conforme à l'usage prévu implique notamment aussi l'observation des instructions de service, de maintenance et de réparation du fabricant et le respect des consignes de sécurité contenues dans ces instructions.
- Les prescriptions de prévention des accidents applicables au site d'exploitation ainsi que les dispositions de médecine du travail et de sécurité technique générales sont à respecter.
- Toute utilisation divergente de la machine est considérée comme emploi non conforme à l'usage prévu. Le fabricant décline toute responsabilité pour les dommages en résultant: le risque incombe exclusivement à l'utilisateur.
- Le constructeur décline toute responsabilité en cas de dommages provoqués par une modification non conforme de l'affûteuse de chaîne.
- L'affûteuse de chaîne doit être ajustée, utilisée et entretenue uniquement par des personnes familiarisées avec la machine et les risques qui y sont liés. Les travaux d'entretien doivent être uniquement effectués par nous ou par les services clientèle que nous avons désignés.
- Une utilisation de la machine en environnement explosif et son exposition à la pluie sont interdites.

Risques résiduels

Même un emploi conforme à l'usage prévu et le respect des consignes de sécurité applicables en la matière ne sauraient exclure tous les risques résiduels générés par la construction et l'emploi de la machine, notamment.

Les risques résiduels sont minimisés en respectant les «consignes de sécurité» et un «emploi conforme à l'usage

prévu» comme toutes les indications des présentes instructions de service.

La prise de conscience et la prudence réduisent les risques de blessures et d'endommagements.

- Risque de blessures au niveau des doigts et des mains provoquées par la meule d'affûtage en fonctionnement.
- Risque de blessures au niveau des doigts et des mains en cas de contact avec les zones non protégées de la meule d'affûtage.
- Risques de blessure aux doigts et aux mains par la chaîne
- Risque de blessures dues aux étincelles projetées.
- Inhalation de la poussière d'affûtage.
- risque dû au courant en cas d'utilisation de lignes de raccordement non conformes.
- Contact avec des pièces sous tension de composants électriques ouverts.
- Endommagement de l'ouïe en cas de travaux d'une certaine durée sur la machine sans protection acoustique.

Il se pourrait donc que des risques résiduels non apparents persistent bien que toutes les mesures de protection aient été prises.

Consignes de sécurité

⚠ AVERTISSEMENT

Lire toutes les indications et consignes de sécurité. Toute négligence par rapport au respect des indications et consignes de sécurité peuvent provoquer une électrocution, un incendie et/ou de blessures graves.

⚠ Respecter impérativement les « Consignes générales de sécurité pour les scies circulaires sur table » jointes séparément.

Conservez toutes les consignes de sécurité et les indications pour le futur.

1) Consignes de sécurité pour les tronçonneuses

- a) **Tenez-vous ainsi que les personnes à proximité hors du plan de la meule en rotation.** Le capot de protection permet de protéger l'utilisateur contre les fragments et le contact accidentel avec la meule.
- b) **Utilisez exclusivement des meules renforcées ou diamantées pour votre outil électrique.** Une utilisation sûre n'est pas garantie uniquement par le simple fait que vous pouvez fixer l'accessoire à votre outil électrique.
- c) **La vitesse de rotation admissible de l'accessoire doit être au minimum égale à la vitesse maximale indiquée sur votre outil électrique.** Les accessoires qui tournent plus vite que la vitesse autorisée peuvent se casser et voler dans le local.
- d) **Les meules doivent être utilisées uniquement pour les usages recommandés. Par exemple : ne jamais meuler avec la surface latérale de la meule.** Les meules sont conçues pour l'enlèvement de matière avec l'arête. Une application de force latérale sur cette meule peut la casser.
- e) **Utilisez toujours une bride de serrage en parfait état, de la bonne taille et de la bonne forme pour la meule que**

vous avez choisie. Les brides appropriées soutiennent la meule et réduisent ainsi le risque de rupture.

- f) **Le diamètre extérieur et l'épaisseur de l'accessoire doivent correspondre aux dimensions indiquées de votre outil électrique.** Des accessoires mal dimensionnés ne peuvent pas être suffisamment protégés ou contrôlés
- g) **Les meules et les brides doivent s'adapter parfaitement à la broche de votre outil électrique.** Les outils qui ne sont pas fixés exactement sur la broche de l'outil électrique tournent de manière irrégulière, vibrent fortement et peuvent entraîner une perte de contrôle.
- h) **Ne pas utiliser de meules endommagées. Avant chaque utilisation, vérifiez que la meule ne présente pas d'éclats ni de fissures. Si l'outil électrique ou la meule tombent, vérifiez s'il/elle est endommagé(e) ou utiliser une meule en bon état. Lorsque la meule a été contrôlée et mise en place, il est important que vous et toutes les autres personnes se tenant à proximité de l'outil restiez en dehors de la zone de la meule en rotation et que vous laissiez l'appareil tourner pendant au moins une minute à la vitesse maximale.** Les meules endommagées se cassent généralement durant cette période d'essai.
- i) **Porter votre équipement de protection individuelle. En fonction de l'utilisation, porter une protection de visage intégrale, une protection pour les yeux ou des lunettes de protection. Si nécessaire, portez un masque de protection contre la poussière, une protection contre le bruit, des gants de protection ou un tablier spécial afin de vous protéger contre les particules de meulage et de matériaux.** La protection des yeux doit protéger contre les corps étrangers projetés qui se forment lors de différentes applications. Le masque de protection contre la poussière ou le masque de protection respiratoire doivent filtrer la poussière qui se forme pendant les applications. Une perte de l'audition est possible si vous restez exposé longtemps à des bruits très forts.
- j) **Veillez à ce que les autres personnes restent suffisamment éloignées de votre espace de travail. Toute personne qui pénètre dans l'espace de travail doit porter un équipement de protection individuelle.** Les morceaux de la pièce à usiner ou l'outil cassé peuvent voler en éclats et provoquer des blessures en dehors de l'espace de travail direct.
- k) **Maintenir le câble d'alimentation à distance des outils rotatifs.** Si vous perdez le contrôle de l'appareil, le câble d'alimentation peut être coupé ou happé et votre main ou votre bras peuvent être pris par l'outil en rotation.
- l) **Nettoyez régulièrement les fentes d'aération de votre outil électrique.** La ventilation du moteur aspire la poussière dans le boîtier et une forte accumulation de poussière métallique peut provoquer des dangers électriques.
- m) **N'utilisez pas l'outil électrique à proximité de matériaux inflammables. N'utilisez pas l'outil électrique s'il se trouve sur une surface inflammable comme le bois.** Des étincelles peuvent enflammer ces matériaux.
- n) **N'utilisez pas d'accessoires qui nécessitent des produits réfrigérants liquides.** L'utilisation d'eau ou d'autres produits réfrigérants liquides peut entraîner des chocs électriques.

2) Rebond et consignes de sécurité correspondantes

- a) **Tenez bien l'outil électrique et placez vos mains et votre corps dans une position vous permettant d'intercepter les forces de rebond.** L'opérateur peut maîtriser les forces de rebond ou de réaction grâce à des mesures de précaution appropriées.
- b) **Évitez la zone devant et derrière la meule en rotation.** En cas de rebond, le groupe de meulage est poussé vers le haut en direction de l'opérateur.
- c) **N'utilisez pas de lame de scie circulaire à chaîne, à gravure sur bois ou dentée ainsi que des meules diamantées segmentées ayant des espaces d'une largeur supérieure à 10 mm.** De tels outils entraînent souvent un rebond ou la perte de contrôle sur l'outil électrique.
- d) **Évitez un blocage de la meule ou une pression trop élevée. N'effectuez pas de coupe excessivement profonde.** Une surcharge de la meule augmente sa sollicitation et sa tendance à se coincer ou à se bloquer et donc à provoquer un rebond ou une rupture de la meule.
- e) **Si la meule se coince ou si vous interrompez le travail, éteignez l'appareil et tenez le groupe de meulage immobile jusqu'à ce que la meule s'arrête. Ne tentez jamais de retirer la meule encore en marche hors de la coupe sinon elle rebondira.** Recherchez et éliminez la cause du coincement.
- f) **Ne remettez pas l'outil électrique en marche tant qu'il se trouve dans la pièce. Laissez la meule atteindre la pleine vitesse de rotation avant de poursuivre prudemment la coupe.** Sinon la meule peut s'accrocher, sauter de la pièce ou causer un rebond.
- g) **Soutenir les grandes pièces pour réduire le risque de rebond causé par une meule coincée.** Les grandes pièces peuvent se fléchir sous leur propre poids. L'outil doit être soutenu sur les deux côtés de la meule et cela aussi bien à proximité de la coupe que sur l'arête.

Sécurité électrique

- Exécution de la ligne de raccordement cf. IEC 60 245 (H 07 RN-F) avec une section d'au moins
–1,5 mm² pour les câbles d'une longueur de jusqu'à 25 m
- Les câbles longs et minces provoquent une chute de tension. Le moteur n'atteint plus sa puissance maximum, dégradant ainsi le fonctionnement de l'équipement.
- Les fiches et prises des rallonges doivent être en caoutchouc, PVC souple ou autre matière thermoplastique d'une résistance mécanique identique, ou revêtues de ce matériau.
- Les contacts enfichables de la rallonge doivent être protégés contre les projections d'eau.
- Pour la pose du câble de connexion, veiller à ce qu'il ne gêne pas, qu'il ne soit pas écrasé ni plié, et que le connecteur ne se mouille pas.
- En cas d'utilisation d'un tambour, dérouler le câble complètement.
- N'employez pas le câble à des fins pour lesquelles il n'est pas prévu. Protégez le câble contre la chaleur, l'huile et les arêtes vives. Ne tirez pas sur le câble pour retirer la fiche de la prise au secteur.

- Protégez-vous contre les risques d'électrocutions. Évitez le contact corporel avec des éléments connectés à la terre (par ex. tuyaux, radiateurs, fours, réfrigérateurs.)
- Vérifiez le câble de rallonge à intervalles réguliers et remplacez-le dès que vous constatez un endommagement.
- Pendant les travaux à l'extérieur, utilisez exclusivement des câbles de rallonge agréés et repérés en conséquence.
- Ne vous servez jamais de lignes de raccordement défectueuses.
- Ne jamais utiliser de connexions électriques provisoires ou rafistolées.
- Ne pontez jamais les équipements de sécurité et ne les mettez jamais hors service.

 **Tout raccordement électrique, voire des réparations sur des parties électriques de la machine doivent être effectuées par des personnes compétentes ou remises à l'un de nos services après-vente.**

 **Toutes réparations des différentes pièces de la machine sont à effectuer par le fabricant, ou l'un de ses services après-vente.**

 **N'utiliser que des pièces détachées d'origine. L'utilisation d'autres pièces détachées et d'autres accessoires pourraient entraîner un risque d'accident pour l'utilisateur. Le fabricant décline toute responsabilité pour les dommages en résultant.**

M / N Description de l'équipement / Pièces de rechange

| Poste | Désignation | Réf. de cde. |
|-------|--|--------------|
| 1 | Plateau tournant complet | 363702 |
| 2 | Table d'appui | 363730 |
| 3a/3b | Vis de fixation (avec ressort) | 363704 |
| 4 | Butée pour la chaîne | 363705 |
| 5 | Plaque de guidage | 363706 |
| 6 | Rail de guidage | |
| 7 | Écrou de blocage | 363707 |
| 8 | Vis de réglage (pour la profondeur d'affûtage) | 363708 |
| 9 | Meule d'affûtage (100 x 3,2 x 10 mm) | 363709 |
| 10 | Protection | 363710 |
| 11 | Poignée | 363711 |
| 12 | Interrupteur MARCHE/ARRET | 363712 |
| 13 | Moteur | 363713 |
| 14 | Vis | 380026 |
| 15 | Écrou M8, auto-bloquant | 391037 |
| 16 | Bride | 363715 |
| 17 | Autocollant de sécurité | 363716 |
| 18 | 1 paire de balais de charbon (non représentés) | 363717 |
| 19 | Meule d'affûtage (100 x 4,5 x 10 mm) | 363718 |
| 20 | Cache | 363720 |
| 21 | Écrou | |

Préparation à la mise en service

❗ Suivez les indications de ces instructions de service pour obtenir un fonctionnement impeccable de la machine.

🔧 Vous devez effectuer les étapes suivantes:

- Monter le plateau tournant
- Installer l'appareil de manière stable

🔧 Montage du plateau tournant

1. **A** Placer le plateau tournant (1) sur la table d'appui (2).
2. **B** Visser l'écrou de fixation (7) sur la vis de blocage.

🔧 Montage de l'affûteuse pour chaînes sur une surface de travail

C ⚠️ L'appareil doit être fixé fermement à une surface de travail pour garantir la bonne manipulation.

Utilisez si possible les trois points de fixation. Mais veillez à ce que l'orifice prévu pour la tronçonneuse ainsi que l'écrou de blocage restent accessibles.

Conseil: Afin de réduire le bruit et les vibrations, nous recommandons d'utiliser en supplément un support en caoutchouc (non fourni).

- Placez l'appareil à un endroit respectant les conditions suivantes:
 - antidérapant
 - exempt de vibrations
 - plan
 - propre et sec
 - aucun risque de trébuchement
 - suffisamment éclairé

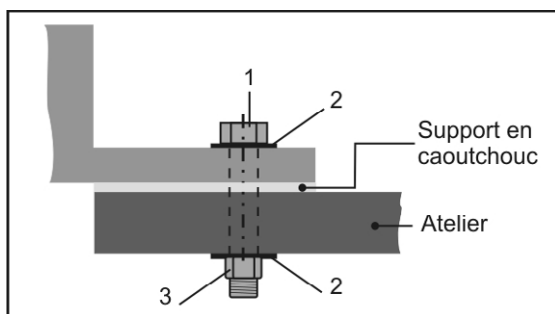

Les petites pièces nécessaires au montage ne sont pas fournies. Utilisez pour cela:

| Poste | Désignation |
|-------|--|
| 1. | Vis hexagonale M 8 x (longueur en fonction de l'épaisseur du plan de travail) |
| 2. | Rondelle Ø 8mm |
| 3. | Écrou hexagonal M 8, indesserrable |

Mise en service

Branchement au secteur

Comparer la tension indiquée sur la plaque signalétique de l'appareil, par ex. 230 V, avec la tension du réseau et brancher l'affûteuse de chaîne à la prise appropriée, reliée à la terre de manière conforme.

❗ Moteur à courant alternatif : prise à contact de protection, tension du secteur de 230 V avec interrupteur de protection contre les courants de court-circuit (30 mA) et fusible 10 A inerte.

- Utiliser des câbles de connexion et de rallonge d'une section de conducteur de 1,5 mm² au minimum.

⚠️ **Ne jamais utiliser un appareil dont l'interrupteur ne fonctionne pas. Les interrupteurs endommagés doivent être immédiatement réparés ou remplacés par le S.A.V.**

Mise en marche

🔧 Appuyer sur le bouton Marche/ Arrêt en le plaçant sur „I“.

Mise en arrêt

🔧 Pour arrêter l'appareil, appuyer sur le bouton Marche/ Arrêt en le plaçant sur „O“.

Travail avec l'affûteuse de chaîne

⚠️ **Respectez ce qui suit avant de commencer le travail:**

- Poste de travail bien ordonné ?
- L'affûteuse pour chaînes est-elle
 - complète et montée correctement ?
 - en bon état de fonctionnement et sûre ?
 - montée fermement sur le plan de travail ?
- Portez-vous l'équipement de protection correct ?
- Ne mettez jamais l'outillage en service avant d'avoir lu les instructions de service, d'être en mesure de respecter les indications et consignes de sécurité et d'avoir monté l'appareil comme décrit!

Consignes de travail

⚠️ **D** La meule doit être couverte par le cache (20) autant que possible. A cet effet, retirer les deux capuchons (14) des vis et régler le cache en conséquence.

⚠️ **Ne jamais utiliser l'affûteuse pour chaînes sans capot de protection.**

⚠️ **Maintenir toujours les mains à distance de la meule d'affûtage en rotation.**

- Utiliser la meule d'affûtage montée en usine pour affûter les chaînes de tronçonneuses de bricolage (chaînes de tronçonneuses de bricolage 1/4, 3/8 et chaînes de tronçonneuses 0,325). (Une meule d'affûtage est disponible en option 100 x 4,5 x 10 mm, référence 363718 pour les chaînes de tronçonneuses professionnelles.)
- Avant chaque utilisation, vérifiez l'absence d'irrégularités, de déformations et de fissures de la meule.
- Ne pas utiliser de meules d'affûtage défectueuses ou déformées.
- Ne travailler qu'une fois que la meule d'affûtage a atteint la vitesse maximum.
- N'affûter que les chaînes dont le positionnement et le guidage peuvent se faire sans danger

- ⚠** Respectez dans tous les cas toutes les consignes données dans le chapitre « Utilisation conforme » et « Consignes de sécurité ».

Affûter la chaîne

- ⚠** Tous les réglages doivent être effectués lorsque le moteur est à l'arrêt.
- i** Avant l'affûtage, veillez à ce que la chaîne soit exempte de résidus contenant de l'huile.
- i** Les arêtes tranchantes des outils de coupe doivent présenter la même longueur après l'affûtage. Pour les réglages, orientez-vous d'après l'outil de coupe le plus court voire le plus endommagé afin d'obtenir des arêtes tranchantes d'une longueur uniforme.
- ⚠** **Risque de brûlures ! La chaîne chauffe durant l'affûtage. Veillez à ne pas entrer en contact avec les surfaces traitées.**

Pour affûter une dent des maillons coupants, procéder de la manière suivante :

- E** Régler l'angle d'affûtage: Faire pivoter le plateau (1) tournant à env. 30° en desserrant l'écrou d'arrêt (7) et resserrer l'écrou d'arrêt.
- i** Les dents des maillons coupants sont normalement affûtées à un angle situé entre 30 et 35 degrés.
- F** Desserrer la vis de fixation (3b) et placer la chaîne dans le rail de guidage (6) entre les plaques de guidage (5).
- G** Rabattre la butée (4) vers le bas et tirer la chaîne vers l'arrière jusqu'à ce que le maillon coupant que vous souhaitez affûter soit en contact avec la butée.
- H** Afin de garantir un alignement exact, serrer la tête d'affûtage (13) contre le maillon coupant. À l'aide de la vis de fixation (3a), régler l'intervalle de façon à ce que la meule d'affûtage soit en contact avec le maillon coupant. Régler également la profondeur d'affûtage à l'aide de la vis de réglage (8).
- Serrer la vis de fixation (3b) La chaîne est fixée.
- I** Affûter avec précaution la dent du maillon coupant.

⚠ Afin d'éviter toute détérioration de la chaîne, affûter le plus brièvement possible et uniquement la quantité strictement nécessaire.

- Affûter une dent sur deux en exécutant les étapes 5 et 6.

i Marquer le premier maillon coupant, par ex. en traçant un trait à la craie. Vous éviterez ainsi d'affûter une deuxième fois les maillons coupants.

- I** Faire pivoter le plateau tournant à 30° de l'autre côté et affûter les dents restantes tel que cela est décrit ci-dessus.

Limiteur de profondeur

Après chaque affûtage, vérifiez l'écart du limiteur de profondeur. Utilisez pour cela de préférence un gabarit de limitation de profondeur.

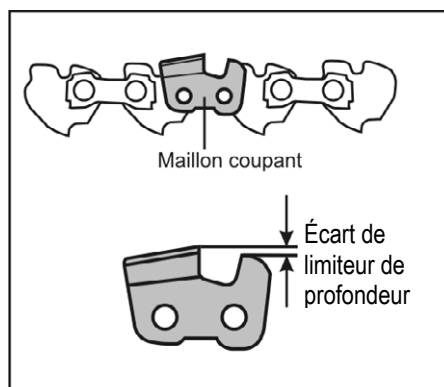

- ⚠** Un intervalle limiteur de profondeur trop élevé augmente le risque de retour lors de l'utilisation de la tronçonneuse.

Un écart insuffisant du limiteur de profondeur diminue la capacité de coupe.

Si nécessaire, les limiteurs de profondeur doivent être limés uniformément à l'aide d'une lime.

- ⚠** Veillez à ne pas toucher l'outil de coupe qui vient d'être affûté avec la lime.

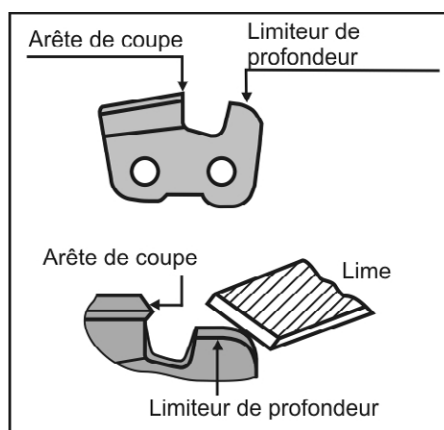

- ⚠** Veiller à arrondir l'arête avant du limiteur de profondeur. Conserver impérativement la forme d'origine du maillon coupant.

L'écart optimal de limiteur de profondeur vous sera communiqué par le fabricant de votre chaîne.

Entretien et nettoyage



Avant de toute intervention d'entretien et de nettoyage :

- arrêter l'équipement
- patienter jusqu'à ce que la meule d'affûtage s'arrête complètement
- laisser refroidir l'appareil
- débrancher la prise

Les dispositifs de sécurité enlevés pour effectuer des interventions de maintenance ou de nettoyage doivent impérativement être remontés et vérifiés.

N'utiliser que des pièces de rechange d'origine. L'utilisation de toute autre pièce risque de provoquer des dommages et blessures imprévisibles.

Entretien

Effectuer les interventions de maintenance suivantes en intervalles réguliers afin de garantir la fiabilité du fonctionnement et la durée de vie longue de la machine.

Vérifier les défauts évidents de la machine tels que







- fixation détendue
- composants usés ou endommagés
- les défauts de montage ou d'état des couvercles et dispositifs de protection.

Effectuer les réparations et interventions d'entretien avant d'utiliser la machine.

Remplacer la meule d'affûtage

- Ne pas utiliser de meules d'affûtage défectueuses ou déformées.
- Ne jamais utiliser une meule d'affûtage qui ne correspond pas aux caractéristiques indiquées dans cette notice.

Remplacer la meule d'affûtage

1.  Retirer les deux vis (14) et enlever le cache (20) et le cache (10).
2.  Bloquer la meule d'affûtage en plaçant un tournevis ou un mandrin (Ø 4 mm) dans le trou prévu à cet effet.
3. Desserrer l'écrou (15).
 Filet droit
4.   Retirer l'écrou, la bride avant (16), la meule d'affûtage (9) et la bride arrière (16).
5.  Nettoyer les brides.
6. Procéder dans l'ordre inverse pour le montage.

Après chaque remplacement du disque de ponçage, effectuez un essai de fonctionnement à vide.



Placez-vous sur le côté de l'appareil lorsque vous le mettez en marche.

Faites tourner la machine pendant 30 secondes.

Arrêtez immédiatement l'appareil quand

- le disque de ponçage ne tourne pas rond
 - d'importantes vibrations apparaissent
 - des bruits anormaux se font entendre
- et vérifiez si le disque de ponçage est correctement fixé et fermement tendu.

Nettoyage

-  Nettoyer la machine soigneusement après chaque utilisation afin de garantir le fonctionnement correct.
- Nettoyez et huilez toutes les pièces mobiles à intervalles réguliers (sauf le système d'entraînement).
 **Ne jamais utiliser de graisse!**
 Utiliser une huile biodégradable.
- Enlever les poussières et souillures à l'aide d'un chiffon ou d'un pinceau.
- Nettoyez les fentes d'aération du moteur après chaque utilisation.
- Nettoyer la machine à sec uniquement.

- Ne pas utiliser des solvants (essence, alcool etc.) pour le nettoyage des composants en plastique, ceux-ci pouvant endommager les composants en plastique.

Stockage



Avant tout stockage

- Laissez refroidir l'appareil.
- Débrancher la prise

- Conservez les outillages non utilisés dans un endroit sec et verrouillé et hors de portée de main des enfants.
- Avant un stockage prolongé, respecter les instructions suivantes afin de prolonger la durée de vie de la machine et de faciliter la manœuvre:
 - d'effectuer un nettoyage en profondeur;

Maniement, transport et stockage de disques de meuleuse

Les meules sont fragiles et sensibles aux chocs et aux chutes. Veuillez respecter les points suivants :

- Eviter de faire tomber la meule ainsi que tout effet de choc soudain.
- Ne pas utiliser des meules ayant subi une chute ou d'autres endommagements.
- Evitez les vibrations et les à-coups pendant l'utilisation.
- Evitez les endommagements de l'alésage de logement.
- Evitez les charges de la surface de meulage.
- Stockez les meules à plat ou en position verticale, au sec, hors gel et à une température moyenne constante.
- Protégez les disques de ponçage contre les rayons directs du soleil.
- Conservez les meules dans leur emballage d'origine ou dans des récipients et étagères spéciaux.

Garantie

Veuillez tenir compte de la déclaration de garantie ci-jointe

Perturbations susceptibles de se présenter



Avant de procéder à l'élimination des défauts

- Arrêter l'équipement
- Patienter jusqu'à ce que la meule d'affûtage s'arrête complètement
- Laissez refroidir l'appareil
- Débrancher la prise

👉 Après chaque dépannage, remettre en service et vérifier l'ensemble des dispositifs de sécurité.

| Perturbation | Cause possible | Remède |
|---|---|---|
| L'affûteuse de chaîne ne fonctionne pas. | <ul style="list-style-type: none"> ➡ absence de courant ➡ Câble ou rallonge défectueux ➡ La fiche de secteur, le moteur ou l'interrupteur sont défectueux. | <ul style="list-style-type: none"> ➡ vérifier l'alimentation électrique, le fusible, la prise de courant ➡ contrôler le câble de rallonge, le remplacer immédiatement en cas d'endommagement ➡ Demandez à un électricien concessionnaire de vérifier le moteur ou le commutateur ou de le réparer, respectivement de remplacer ces pièces par des pièces d'origine |
| L'affûteuse de chaîne fonctionne avec des interruptions | <ul style="list-style-type: none"> ➡ Câble ou rallonge défectueux ➡ Défaut interne ➡ Interrupteur défectueux | <ul style="list-style-type: none"> ➡ contrôler le câble de rallonge, le remplacer immédiatement en cas d'endommagement ➡ Veuillez-vous adresser au service après-vente. ➡ Veuillez-vous adresser au service après-vente. |
| La meule d'affûtage s'échauffe | <ul style="list-style-type: none"> ➡ La meule d'affûtage est émoussée ou défectueuse | <ul style="list-style-type: none"> ➡ Remplacer la meule d'affûtage |
| Le moteur ronfle, la meule d'affûtage reste arrêtée | <ul style="list-style-type: none"> ➡ La meule d'affûtage se bloque | <ul style="list-style-type: none"> ➡ Enlever l'objet qui bloque les couteaux |
| Vibrations inhabituelles | <ul style="list-style-type: none"> ➡ La meule d'affûtage est défectueuse ➡ Le disque de ponçage est mal monté | <ul style="list-style-type: none"> ➡ Remplacer la meule d'affûtage ➡ Monter correctement le disque de ponçage |

En cas de problèmes ou si vous avez des questions, n'hésitez pas à contacter votre revendeur local.

Caractéristiques techniques

| | |
|---|--|
| Type / Modèle | KSG 220 A |
| Année de construction | voir la dernière page |
| Puissance du moteur | 220 W |
| Régime au ralenti | 8500 min ⁻¹ |
| Vitesse de coupe v | ~ 40 m/sec. |
| Tension d'alimentation / Fréquence du réseau | 230 V~ / 50 Hz |
| Niveau sonore L _{WA} | 86 dB(A) |
| Niveau de pression acoustique L _{PA} | 73 dB(A) |
| Imprécision de mesure : K _{WA/PA} | 3 dB(A) |
| Vibration main-bras avhw | 3,52 m/s ² ; K = 1,5 m/s ² |
| Meule d'affûtage Ø x épaisseur x Ø trou Ø | Ø100 x 3,2 x Ø 10 mm et (Ø 100 x 4,5 x Ø 10 mm) |
| Poids | ca. 2 kg |
| Classe de protection | II |

Sous réserve de modifications techniques!



Stroj nesmíte obsluhovat bez dokonalého prostudování tohoto návodu, respektování všech daných pokynů a jeho řádného smontování.

Návod uschovejte pro případné další použití.

Obsah

| | |
|--|----|
| Prohlášení o shodě | 27 |
| Obsah dodávky | 27 |
| Symboly v návodu / na přístroji | 27 |
| Hodnoty hluku | 28 |
| Vibrace | 28 |
| Okruh působnosti stroje | 28 |
| Zbytková rizika | 28 |
| Bezpečnostní pokyny | 29 |
| Popis přístroje/náhradní díly | 30 |
| Příprava k provozu | 30 |
| Uvedení do provozu | 31 |
| Práce s bruskou | 31 |
| Broušení pilového řetězu | 31 |
| Údržba a péče o stroj | 32 |
| Uskladnění | 33 |
| Manipulace, přeprava a skladování brusných kotoučů | 33 |
| Záruka | 33 |
| Možné poruchy | 33 |
| Technická data | 34 |

Prohlášení o shodě

Č. (S-No.): 9941

podle směrnice EU č. **2006/42 EU**

Zde a tímto prohlašujeme

Altrad Lescha Atika GmbH

Josef-Drexler-Str. 8, 89331 Burgau - Germany

na vlastní zodpovědnost, že výrobek

Sägekettenschärfer (Bruska řezacích řetězů) Typ KSG 220 A

Seriové číslo: 038000 – 080000

odpovídá ustanovením EU-směrnicím, rovněž ustanovením následných směrnic: **2014/30/EU, 2011/65/EU.**

Následující normy byly použity:

EN 62841-1:2015+AC:2015;

EN 62841-3-10:2015+AC:2016+A11:2017 (částečně);

EK9-BE-88:2014; EN IEC 55014-1:2021;

EN IEC 55014-2:2021; EN IEC 61000-3-2:2019+A1:2021;

EN IEC 61000-3-3:2013+A1:2019

Uchování technických podkladů:

Altrad Lescha Atika GmbH – Technické oddělení –

Josef-Drexler-Str. 8 – 89331 Burgau – Germany

i. A.

Burgau, 05.12.2022 i. A. G. Koppenstein, Řízení konstrukce

Obsah dodávky

- Brúska reziacich reťazí KSG 220 A
- Kompletný otočný tanier
- Doraz reťazí
- 1 pár uhlíkových kefiiek
- Pripevňovacie matice
- Návod na obsluhu

Po rozbalení zkontrolujte obsah z hledisek

- ▶ Úplnosti částí
- ▶ event. škod způsobených dopravou

Zjištěné nedostatky ihned sdělte svému prodejci. Na pozdější reklamace nebude brán zřetel.

Symboly uvedené v návodu



Upozornění!

Hrozící nebezpečí nebo nebezpečná situace. Nerespektování těchto pokynů může způsobit zranění nebo věcné škody.



Důležité informace správného zacházení se strojem. Při nedbání těchto pokynů může dojít k poruchám či poškození stroje.



Pokyny pro uživatele. Tyto informace Vám pomohou všechny funkce stroje optimálně využít.



Montáž, obsluha a údržba. Zde je přesně vysvětleno co je třeba udělat.

Symboly na přístroji



Před uvedením do provozu si přečtete tento návod k obsluze a bezpečnostní pokyny a dodržujte je.



Před opravami, údržbou a čištením vypnúť motor a vytiahnuť zástrčku.



Pozor! Nebezpečenstvo poranenia rezným nástrojom! Nepribližujte ruky k rotujúcemu kotúču!



Noste ochranné rukavice



Noste ochranu proti prachu



Noste ochranu očí a sluchu.



Výrobek je v souladu s evropskými směrnici platnými pro specifiku těchto produktů.



Stroj ochranná tří20a II (ochranná izolace).



Elektrospotřebiče nepatří do domácího odpadu. Zařízení, příslušenství a obal odevzdávejte k recyklaci šetřící životní prostředí.

Podle evropské směrnice 2002/96/EU o elektro- a elektronických starších přístrojích není nutné použité elektropřístroje odděleně shromažďovat a dodávat k ekologické recyklaci.

Hodnoty hluku

DIN EN ISO 3744; 11/95, DIN EN 11201

Použití přístroje jako brusky pilových řetězů s nasazením k tomu určeného brusného kotouče.

| Hladina akustického výkonu | Hladina akustického tlaku na pracovišti |
|-----------------------------|---|
| $L_{WA} = 86 \text{ dB(A)}$ | $L_{pA} = 73 \text{ dB(A)}$ |

⚠ Jistému hlukovému zatížení při provozu tohoto přístroje nelze zabránit. Odložte proto práce spojené s hlukem na povolenou a pro tyto práce určenou dobu (čas). Dodržujte čas určený pro odpočinek (klid) a zkrat'te dobu práce na nezbytnou nutnost. Pro Vaši osobní ochranu a pro ochranu osob, které se zdržují v blízkosti pracovního okruhu, je třeba použít sluchadla na ochranu uší.

Vibrace

Vibrační úroveň: = 3,52 m/s²

Chyba měření: K=1,5 m/s²

Udaná oscilační emisní hodnota je po normovaných zkušebních zkouškách naměřena a může být jako srovnání porovnána s jiným elektronářadím.

⚠ Skutečná hodnota vibrační úrovně se v průběhu použití přístroje může poněkud odlišovat. Příčiny event. rozdílu zde uvádíme a v průběhu práce je třeba k nim přihlídnout.

- Přístroj není správně provozován.
- Způsob broušení materiálu resp. způsob užití brusky.
- Stav přístroje – zda je zcela v pořádku.
- Stav brusného kotouče resp. správný kotouč.
- Rukojeti správně namontovány a pevně připevněny k tělesu přístroje.

V případě nepříjemných pocitů nebo změn barvy kůže na rukou ihned zastavte práci. Dělejte časté pracovní přestávky. Při nedodržení přestávek může dojít k vibračnímu syndromu ruka-paže. Je třeba odhadnout stupeň zatížení při užívání přístroje a vkládat příslušné pracovní přestávky. Tímto způsobem se stupeň zatížení, v průběhu celkového času práce, významně snižuje. Minimalizujte riziko vibrací, kterému jste vystaveni. O přístroj pečujte podle pokynů uvedených v návodu. V případě, že přístroj je často používán, spojte se se svým dodavatelem za účelem opatření antivibračního příslušenství (rukojeti). Přístroj nepoužívejte při teplotách $t=10 \text{ Gr.C}$ nebo menších. Stanovte si pracovní plán na jehož základě může být vibrační zatížení ohraničeno.

Okruh působnosti stroje

- Bruska pilových řetězů je určena pouze pro okruh prací v domácnosti či pro řemeslníky. Ve standardním provedení je tato bruska osazena brusným kotoučem pro broušení hobby řetězů.
Bruska může být osazená brusným kotoučem (100 x 4,5 x 10 mm) na brusenie profi reťazí.
- **⚠ Přístroj nesmí být použit k broušení jiných předmětů. Nebezpečí úrazu!**
- Pro přístroj používejte pouze k němu určený brusný kotouč.
- Pilové řetězy smějí být broušeny pouze jestliže jsou bezpečně upevněny a bezpečně vedeny v přístroji.
- Do této kapitoly patří též dodržení výrobcem předepsaných Pokynů z hlediska údržby, péče a event. oprav či čištění stroje.
- Pro provoz je rovněž nutné znát platné předpisy pro případ úrazu, stejně jako zásady první pomoci a bezpečnostně-technická pravidla.
- Každé jiné použití stroje nespadá do okruhu působnosti Stroje a jestliže při takovém užití vzniknou škody, veškerá rizika z nich plynoucí jdou na vrub uživatele. Stroje a jestliže při takovém užití vzniknou škody, veškerá rizika z nich plynoucí jdou na vrub uživatele.
- Svévolné změny a úpravy přístroje vylučují záruky a ručení výrobce za event. škody všeho druhu.
- Bruska pilových řetězů smí být obsluhována, užívána a udržována pouze osobami, které jsou poučeny o možných nebezpečích a rizicích. Opravné práce může provádět pouze k tomu určený zákaznický servis.
- Stroj nesmí být provozován v explozivním prostředí a ani na dešti.

Zbytková rizika

I při dodržení veškerých předpisů a bezpečnostních pokynů nelze vyloučit díky konstrukci a určení stroje jistá zbytková rizika.

Tato lze minimalizovat pouze dokonalou znalostí a hlavně dodržováním veškerých bezpečnostních pokynů a dodržováním všech bodů obsažených v kapitole "okruh působnosti stroje".

Při vlastní práci ohleduplnost a opatrnost zmenšují rizika zranění nebo jiných škod.

- Nebezpečí zranění prstů či ruky v případě dotyku běžícího kotouče.
- Nebezpečí zranění prstů či ruky dotykem kotouče v nekrytém okruhu.
- Nebezpečí poranění prstů a rukou pilovým řetězem.
- Zranění jiskrami.
- Vdechnutí brusného prachu.
- Ohrožení el. proudem při použití vadného el. přípoje.
- Dotknutím se částí stroje, které jsou pod napětím.
- Poškození sluchu při dlouhodobé práci bez ochrany uší.

I přes veškerá opatření nelze další rizika vyloučit.

Bezpečnostní pokyny

⚠ VAROVÁNÍ

Přečtěte si pozorně všechny bezpečnostní pokyny a upozornění. Opomenutí dodržení bezpečnostních pokynů a upozornění může přivodit úraz el. proudem, požár nebo vážné zranění.

⚠ **Bezpodmínečně respektujte separátně přiložené „Všeobecné bezpečnostní pokyny pro kotoučové stolní pily“.**

Uchovejte pro další použití všechny bezpečnostní pokyny a upozornění.

1) Bezpečnostní pokyny pro rozbrušovačky

- a) **Všechny osoby v blízkosti včetně vás se musí zdržovat mimo rovinu rotujícího brusného kotouče.** Ochranný kryt chrání pracovníky obsluhy před úlomky a náhodným dotykem s brousícím nástrojem.
- b) **Pro své elektrické nářadí používejte výhradně zesílené nebo diamanty osazené rozbrušovací kotouče.** Pouhé upevnění příslušenství na toto elektrické nářadí nezaručuje bezpečné použití.
- c) **Přípustné otáčky vložného nástroje musí být přinejmenším tak vysoké jako nejvyšší otáčky uvedené na elektrickém nářadí.** Příslušenství, které se otáčí rychleji než přípustnými otáčkami, se může roztrhnout a vylétnout do okolí.
- d) **Brousící nástroje se smí používat jen pro doporučené možnosti vložení.** Například: **Nikdy nebruste boční plochou rozbrušovacího kotouče.** Rozbrušovací kotouče jsou určeny k ubírání materiálu hranou kotouče. Boční působení síly na tyto brousící nástroje je může rozlomit.
- e) **Vždy používejte nepoškozené upínací příruby správné velikosti a tvaru pro vámi zvolený brusný kotouč.** Vhodné příruby podpírají brusný kotouč a snižují tím nebezpečí jeho rozlomení.
- f) **Vnější průměr a tloušťka vložného nástroje musí odpovídat rozměrovým údajům na elektrickém nářadí.** Nesprávně dimenzované vložné nástroje nelze dostatečně zakrýt nebo kontrolovat.
- g) **Brusné kotouče a příruby musí přesně pasovat na brusné vřeteno elektrického nářadí.** Vložné nástroje, které přesně nepasují na brusné vřeteno elektrického nářadí, se nerovnoměrně otáčejí, silně vibrují a mohou zapříčinit ztrátu kontroly.
- h) **Nepoužívejte žádné poškozené brusné kotouče.** Před každým použitím zkontrolujte brusné kotouče s ohledem na oprýskávání a trhliny. Pokud elektrické nářadí nebo brusný kotouč spadne, zkontrolujte, jestli nedošlo k poškození, nebo použijte nepoškozený brusný kotouč. Když zkontrolujete a vložíte brusný kotouč, držte se spolu s ostatními osobami v blízkém okolí mimo rovinu rotujícího brusného kotouče a nechte běžet přístroj jednu minutu s nejvyššími otáčkami. Poškozené brusné kotouče většinou prasknou během této zkušební doby.
- i) **Používejte osobní ochranné prostředky. V závislosti na použití přístroje používejte ochranný obličejový štít,**

ochranu zraku, nebo ochranné brýle. Pokud je to přiměřené, noste protiprachový respirátor, ochranu sluchu, ochranné rukavice nebo speciální zástěru, jež vás ochrání před malými částicemi brusiva a materiálu. Ochrana zraku musí chránit před poletujícími cizími částicemi, které vznikají při různých použitích přístroje. Protiprachový respirátor nebo ochranná dýchací maska musí filtrovat prach vznikající při použití přístroje. Pokud budete dlouhou dobu vystaveni velkému hluku, můžete utrpět ztrátu sluchu.

- j) **Dbejte na to, aby se ostatní osoby zdržovaly v bezpečné vzdálenosti od vašeho pracovního prostoru. Každý, kdo vstoupí do pracovní oblasti přístroje, musí mít ochrannou výstroj.** Úlomky opracovávaného polotovaru nebo zlomené nástroje mohou odlétnout a způsobit poranění i mimo bezprostřední pracovní oblast.
- k) **Udržujte připojovací vedení v bezpečné vzdálenosti od rotujících vložných nástrojů.** Pokud ztratíte kontrolu nad přístrojem, může dojít k proražení nebo zachycení připojovacího vedení a vaše ruka nebo paže se může dostat do rotujícího vložného nástroje.
- l) **Pravidelně čistěte větrací štěrby elektrického nářadí.** Ventilátor motoru vtahuje prach do ventilátoru a velké nahromadění kovového prachu může způsobit nebezpečí od elektrického proudu.
- m) **Elektrické nářadí nepoužívejte v blízkosti hořlavých materiálů. Elektrické nářadí nepoužívejte, když stojí na hořlavém povrchu, např. dřevěném.** Takové materiály se mohou vznítit od jisker.
- n) **Nepoužívejte žádné vložné nástroje, které vyžadují kapalná chladiva.** Použití vody nebo jiného kapalného chladicího prostředku by mohlo způsobit úraz elektrickým proudem.

2) Zpětný ráz a příslušné bezpečnostní pokyny

- a) **Držte elektrické nářadí dostatečně pevně a udržujte tělo a paže v takové poloze, abyste dokázali zachytit síly zpětného rázu.** Pracovník obsluhy zvládnout síly zpětného rázu a reakce vhodnými preventivními opatřeními.
- b) **Vyhýbejte se prostoru před a za rotujícím rozbrušovacím kotoučem.** Při zpětném rázu se rozbrušovací agregát pohybuje prudce nahoru směrem k obsluze.
- c) **Nepoužívejte žádnou řetězovou pilu, pilu na dřevo nebo ozubený pilový list ani žádný segmentovaný diamantový kotouč s mezerami širšími než 10 mm.** Takovéto vložné nástroje často způsobí zpětný ráz, nebo ztrátu kontroly nad elektrickým nářadím.
- d) **Zabraňte blokování rozbrušovacího kotouče nebo příliš vysokému přitlaku.** Neprovádějte žádné nadměrné hluboké řezy. Přetížení rozbrušovacího kotouče zvyšuje jeho namáhání a náchylnost ke zpříčení nebo zablokování, čímž se zvyšuje pravděpodobnost zpětného rázu nebo zlomení brousícího nástroje.
- e) **Jestliže dojde k sevření rozbrušovacího kotouče nebo přerušíte práci, vypněte přístroj a držte rozbrušovací agregát v klidu, dokud se úplně nezastaví kotouč. Nikdy se nepokoušejte vytáhnout ještě běžící rozbrušovací kotouč z řezu, protože by mohlo dojít ke zpětnému rázu.** Zjistěte a odstraňte příčinu sevření.

- f) **Nezapínejte znovu elektrické nářadí, pokud je v obrobku. Nechte rozbrušovací kotouč, aby nejprve dosáhl svých plných otáček, a potom teprve opatrně pokračujte v řezu.** Jinak se může kotouč zaseknout, vyskočit z obrobku nebo zapříčinit zpětný ráz.
- g) **Velké obrobky podepřete tak, abyste zamezili nebezpečí zpětného rázu v důsledku sevření rozbrušovacího kotouče.** Velké obrobky se mohou vlastní vahou prohýbat. Obrobek musí být podepřený na obou stranách kotouče, a to jak v blízkosti oddělovacího řezu, tak na okraji.

Elektrická bezpečnost

- Provedení přípojného kabelu je podle IEC 60 245 (H 07 RN-F) s příčným průměrem nejméně
 - 1,5 mm² při délce kabelu do 25 m
- Dlouhé a tenké přívodní kabely způsobují úbytek napětí. Motor již nedosahuje svého maximálního výkonu, funkce zařízení se snižuje.
- Zástrčky a spojovací boxy na přípojních vedeních musí být z gumy, měkkého PVC nebo jiných termoplastických materiálů se stejnými mechanickými vlastnostmi nebo musí být tímto materiálem povlakované.
- Zástrčky přípojného vedení musí být chráněné proti stříkající vodě.
- Při pokládání přívodního kabelu dbejte na to, aby nepřekážel, nemačkal se nebo se nezlomil, a aby se konektor nenamočil.
- Při používání kabelového bubnu kabel zcela odmotejte.
- Nepoužívejte kabel k jiným účelům než je stanoveno. Kabel chraňte před horkem, olejem a ostrými hranami. Netahejte za kabel při vytahování zástrčky ze zásuvky.
- Chraňte se před úrazem el. proudem. Nedotýkejte se uzemněných částí. Zabraňte dotyku částí těla s uzemněnými díly (např. trubky, tělesa topení, sporák, chladnička atd.).
- Pravidelně kontrolujte přívodní kabel a event. poškození jej vyměňte.
- Při práci ve venkovním prostředí používejte pouze prodlužovací kabely určené do venkovního prostředí a řádně takto označené.
- Nepoužívejte vadná přípojná vedení.
- Nikdy nepoužívejte provizorní el. připojení.
- Ochranné prvky nikdy nepřemostňujte nebo nevyřazujte z provozu.

⚠ Elektrická zapojení nebo opravy el. částí svěťte vždy koncesované firmě nebo našemu obchodnímu zastoupení. Před spuštěním stroje se přesvědčte, že veškeré nářadí je odstraněno.

⚠ Opravy ostatních částí stroje svěťte buď výrobcí nebo jeho obchodnímu zastoupení.

⚠ Používejte pouze originální náhradní díly, příslušenství a doplňky. Při použití jiných než originálních součástí vzniká nebezpečí úrazu, poškození stroje a věcné škody. V těchto případech se ruší veškerá zodpovědnost výrobce.

M / N Popis přístroje / náhradní díly

| Pozícia | Označenie | Objednávacie č. |
|---------|---------------------------------------|-----------------|
| 1. | Otočný tanier kompletný | 363702 |
| 2. | Stolová podložka | 363730 |
| 3a/3b. | Pripevňovacie skrutky (s pružinou) | 363704 |
| 4. | Doraz reťazí | 363705 |
| 5. | Vodiaca doska | 363706 |
| 6. | Vodiaca koľaj | |
| 7. | Stavacie matice | 363707 |
| 8. | Stavacie skrutky (pre hĺbku brúsenia) | 363708 |
| 9. | Brúsny kotúč (100 x 3,2 x 10 mm) | 363709 |
| 10. | Kryt | 363710 |
| 11. | Madlo | 363711 |
| 12. | Vypínač | 363712 |
| 13. | Motor | 363713 |
| 14. | Šroub | 380026 |
| 15. | Matice M8, samoistiacie | 391037 |
| 16. | Príruba | 363715 |
| 17. | Samolepka bezpečnostná | 363716 |
| 18. | 1 pár uhlíkových kefiiek | 363717 |
| 19. | Brúsny kotúč (100 x 4,5 x 10 mm) | 363718 |
| 20. | Ochranným krytom | 363720 |
| 21. | Matice | |

Příprava k provozu

ⓘ Aby stroj bezvadně fungoval, sledujte následující pokyny.

- 🔧** Musíte ještě následující kroky provést:
 - Namontovat otočný tanier.
 - Přístroj bezpečně nastavit.

🔧 Montáž otočného taniera

1. **A** Posadte otočný tanier na podložku-stól.
2. **B** Naskrutkujte upevňovacie matice na upevňovacie skrutky.

🔧 Montáž brúsky pilových reťazí na pracovný stôl

C **⚠ Pro bezpečnou manipulaci musí být přístroj na pracovní ploše dobře upevněn.**

Ak je možné použite na to všetky tri upevňovacie body. Dbajte, aby vybrané pre pilovú reťaz a prístup k zriaďovacej matici zostali prístupné.

Tip: najlepšie pod prístroj pred naskrutkovaním na pracovný stôl vložte gumovú podložku, zníži hluk a vibrácie (nie je v dodávke).

- Prístroj umiestnite na miesto, ktoré spĺňa nasledujúce podmienky:
 - protišmykové
 - bez chvenia
 - rovné
 - čisté a suché

- bez nebezpečnosti potknutia
- dostatočné svetelné pomery

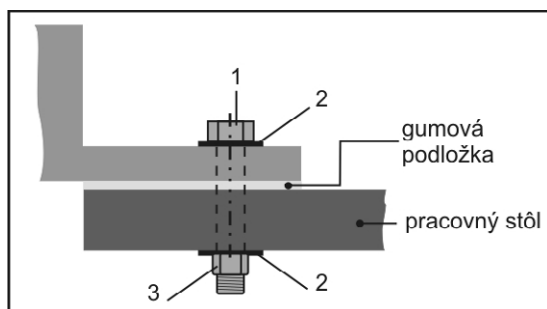

Súčiastky na pripojenie nesú v dodávke. Použite na to:

| Označenie | Popis |
|-----------|--|
| 1. | Šesťhranná skrutka M 8 x (Dĺžka podľa tloušťky pracovného stolu) |
| 2. | Podložka Ø 8 mm |
| 3. | Šesťhranná matica M 8, samozaistovacia |

Uvedení do provozu

Síťové připojení

Porovnejte na štítku udané napětí s napětím v zásuvce a zapojte přístroj do odpovídající uzemněné zásuvky.

- ⓘ Motor na střídavý proud:
Použijte ochrannou zásuvku, napětí 230 V s jističem chybného proudu a pojistkou 10 A.
- Používejte připojovací nebo prodlužovací kabel s průřezem žíly minimálně 1,5 mm².

⚠ Nepoužívejte žádné přístroje, u kterých se nedá spínač zapínat a vypínat. Poškozené spínače se musejí dát k opravě nebo výměně do servisu.

Zapnutí stroje

- ☑ Na vypínači (12) stiskněte "I".

Vypnutí

- ☑ Pro vypnutí přístroje stiskněte „O“

Práce s brusku

⚠ Před započítím práce dbejte následujících pokynů:

- Pracoviště je připraveno (vyklíženo atd.)?
- Je bruska na pilové řetězy
 - kompletní a je namontována podle předpisu?
 - v dobrém a bezpečném stavu?
 - pevně namontována na pracovní ploše?
- Nosíte potřebné ochranné pomůcky?
- Přístroj nesmíte uvádět do provozu aniž jste se seznámili s veškerým návodem a zabezpečili splnění veškerých bezpečnostních pokynů a stroj smontovali a připravili k práci dle návodu a popisu!

Pracovní pokyny

⚠ **D** Brusný kotúč musí být chrániacím krytom (20) čo najviac zakrytý.
Uvolnite skrútkové krytky(14) a správne nastavite ochranný kryt.

⚠ Brusku na pilové řetězy nikdy nepoužívejte bez ochranného krytu.

⚠ Ruce vždy udržujte v bezpečné vzdálenosti od rotujícího kotouče.

- Používejte iba od výrobcu vystavený brúsny kotúč na brúsenie hobby reťazí (6,35 mm (1/4"), 9,52 mm (3/8") Hobby-a 8,255 mm (0,325") reťaz). Na brúsenie profi reťazí je k dostaniu brúsny kotúč č.363718. Na brúsenie profi reťazí.
- Nkdy nepoužívejte poškozené kotouče nebo kotouče, které jsou deformované.
- Práci započnete až po dosažení max. otáček.
- Broušení provádějte pouze na řetězu, který je jistě položen v přístroji a správně veden.

⚠ V každém případě respektujte všechny pokyny uvedené v kapitolách „Použití v souladu s určením“ a „Bezpečnostní pokyny“.

Broušení pilového řetězu

⚠ Jakékoli nastavení musí být prováděno při vypnutém motoru.

ⓘ Před broušením si uvědomte, že pilový řetěz nesmí být znečištěn zbytky oleje.

ⓘ Ostří řezných článků musí být po naostření stejně dlouhá. Při nastavování vycházejte z nejkratšího, resp. nejvíce poškozeného řezného článku, aby byly po broušení stejně dlouhé.

⚠ Nebezpečí popálení! Pilový řetěz se při broušení silně zahřívá. Dbejte na to, abyste se nedotkli opracovávaných míst.

Na nabrúsenie rezného článku vykonajte nasledujúce kroky:

1. **E** Nastavenie uhlu brúsenia: Uvoľnením stavacej matice (7) otočte nastavte tanier (1) približne na 30 St. a opäť maticu zatiahnite
 - ⓘ Brúsenie rezných článkov je približne pod uhlom od 30 do 35 St.
2. **F** Uvoľnite upevňovacie skrutky (3b) a vložte reťaz medzi vodiace koľaje (6).
3. **G** Sklopte doraz (4) dolu a tiahnite reťaz späť tak, aby bol brúsený článok na doraz.
4. **H** Pre presné zaradenie stiahnite brusnú hlavicu (13) proti reznému článku. Nastavte odstup pomocou upevňovacej skrutky (3a) tak, aby sa brúsny kotúč článku dotýkal. Dodatočne nastavte stavacou skrutkou (8) hĺbku.
5. Zatiahnite upevňovaciu skrutku (3b) → reťaz je fixovaná.
6. **I** Nabrúste pozorne rezný článok.

⚠ Článok brúste veľmi krátky čas, aby sa materiál zbytočne neobrusoval- ide o naostrenie- nie o obrus.

7. Brúste každý druhý článok. Potom celý proces zopakujte na články v opačnom uhle a slede.

i Označte si rezné články napr. kriedou. Tým zabránite možnému opakovanému brúseniu rovnakého článku.

8. Otočte otočný tanier na druhú stranu opäť na cca 30st. a nabrúste zostatkové rezné články.

Omezovač hĺbky

Po každom broušení zkontrolujte vzdálenosť omezovače hĺbky. Použite k tomu najľepšie príslušnú šablonu pro omezovač hĺbky.

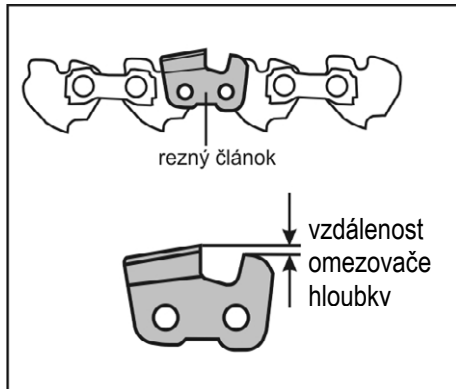

! Je-li tento rozdiel väčší potom se zvyšuje nebezpečí zpětného úderu pily při řezání.

Příliš malá vzdálenosť omezovače hĺbky snižuje rezný výkon. Podle potřeby musíte omezovač hĺbky rovnoměrně opílovat pilníkem.

! Dbejte na to, abyste se pilníkem nedotýkali právě nabroušeného rezného článku.

! Dbejte na to, aby jste přední hranu omezovače hĺbky pilovali dokulata. Původní forma omezovače musí být dodržena.



Optimální vzdálenosť omezovače hĺbky Vám sdělí výrobce Vašeho pilového řetězu.

Údržba a péče o stroj



Před každou údržbou a čistěním

- přístroj vypnout
- vytáhněte zástrčku ze zásuvky
- nechejte přístroj vychladit
- odpojit od zásuvky

Bezpečnostní zařízení, která byla odstraněna během údržby nebo čistění se musí bezpodmínečně opět připevnit a zkontrolovat.

Používejte jen originální díly. Jiné díly by mohly vést k nepředvídaným škodám a poraněním.

Údržba

Abyste docílili dlouhé a spolehlivé použití přístroje, provádějte pravidelně následnou údržbu.

Přístroj pravidelně kontrolujte z hledisek následujících nedostatků jako

- uvolněné, vyvěšené nebo poškozené nože
- opotřebené nebo poškozené díly přístroje
- správně namontované a funkční nepoškozené kryty a ochranné prvky.



Nutné opravy na přístroji a údržbu provádějte vždy před zahájením práce.



Výměna brusného kotouče

- Nikdy nepoužijte poškozený či deformovaný kotouč.
 - Nikdy nepoužijte brusný kotouč s jinými technickými údaji než, které jsou určeny pro přístroj.
 - **J** Uvolněte šrouby (14) a vyberajte ochranný kryt(20) a krytu (10).
 - **K** Pre aretáciu brusného kotúča vsuňte skrutkovač (priemer 4 mm) do k tomu určenému otvoru.
 - Uvoľnite maticu (15)
 - i** Právý závit
 - **K**, **L** Vytiahnite maticu, prednú prírubu (16), kotúč (9) a zadnú prírubu (16).
 - **i** Očistite príruby.
 - Zostavenie vykonajte v opačnom smere.
- !** **Po každé výměně brusného kotouče proveďte zkušební chod bez zatížení.**
Postavte se vedle přístroje a teprve potom ho zapněte. Nechejte brusku běžet asi 30 sekund. Brusku okamžitě vypněte, jestliže
- je patrné házení brusného kotouče
 - dochází ke značným vibracím
 - jsou slyšet nezvyklé zvuky
- a zkontrolujte, zda je brusný kotouč správně upevněn a pevně upnut.

Čistění

-  Chcete-li bezporuchovou funkci přístroje, potom proveďte řádnou očistu po každém jedno použití.
- Pravidelně čistěte všechny pohyblivé díly (s výjimkou pohoného systému)
 -  **Nikdy nepoužívejte tuk!**
 -  Používejte ekologický olej.
 - Po každém broušení vyčistěte chladicí rýhy.
 - Po každém použití vyčistěte větrací štěrby motoru.
 - Brusku čistit pouze suchými hadříky či štětečky.
 - Na součásti s umělých hmot nepoužívejte žádná ředidla (Benzin, alkohol atd.). Tyto mohou umělou hmotu poškodit.

Uskladnění



Před každým uskladněním

- nechejte přístroj vychladit
- odpojit od sítě vytážením zástrčky

- Nepoužívanou pilu skladujte v suchém a uzavřeném místě ne v dosahu dětí.
- Při delším skladování dbejte následujících pokynů.
 - Proveďte důkladnou očistu stroje.

Manipulace, přeprava a skladování brusných kotoučů

Brusné kotouče praskají a rovněž jsou citlivé na úder(pád) či náraz.

Proto dbejte následných pokynů:

- Nenechte kotouč spadnout a zamezte nenadálému nárazu či úderu do kotouče.
- Nikdy nepoužívejte kotouče, které spadly na podlahu, či které jsou poškozené.
- Zamezte vibracím či otřesům v průběhu použití.
- Zamezte poškození kotouče v otvoru pro nasazení.
- Vylučte zatížení povrchu kotouče.
- Brusné kotouče skladujte naplocho, nebo nastojato na suchém, teplejším místě (ne mráz) při stálé teplotě.
- Brusné kotouče chraňte před přímým slunečním zářením
- Brusné kotouče uchovávejte v jejich originálním balení nebo ve speciálních držácích v regálech

Záruka

Prosíme, přečtěte si a respektujte přiložené záruční prohlášení a jeho podmínky.

Možné poruchy



Před každým odstraňováním poruchy

- vypněte pilu
- vyčkat zastavení kotouče
- nechejte přístroj vychladit
- vytáhněte zástrčku ze zásuvky

 Po každém odstranění poruchy opět uveďte do provozu všechna bezpečnostní zařízení a zkontrolujte je.

| Porucha | Možná příčina | Odstranění |
|-----------------------------|--|---|
| Bruska neběží. | <ul style="list-style-type: none"> ➔ nemá proud ➔ Vadný přívodní kabel ➔ síťová zástrčka, motor nebo spínač vadný | <ul style="list-style-type: none"> ➔ Zkontrolujte přívod proudu, zástrčku, pojistky. ➔ Zkontrolujte prodlužovací kabel, vadný kabel okamžitě vyměňte. ➔ Motor nebo vypínač nechat od koncesovaného servisu zkontrolovat a event.vyměnit. |
| Bruska pracuje přerušovaně. | <ul style="list-style-type: none"> ➔ Vadný přívodní kabel ➔ Interní chyba ➔ Hlavní vypínač je vadný | <ul style="list-style-type: none"> ➔ Zkontrolujte prodlužovací kabel, vadný kabel okamžitě vyměňte. ➔ obraťte se prosím na servisní službu. ➔ obraťte se prosím na servisní službu. |
| Bruska se zahřívá. | <ul style="list-style-type: none"> ➔ Kotouč je opotřeben nebo defektní. | <ul style="list-style-type: none"> ➔ Výměna kotouče. |
| Motor bručí, kotouč stojí. | <ul style="list-style-type: none"> ➔ Blokováný kotouč. | <ul style="list-style-type: none"> ➔ Odstraňte předmět. |
| Neobvyklý vibrovat | <ul style="list-style-type: none"> ➔ Defektní kotouč. ➔ Brusný kotouč není správně namontovaný | <ul style="list-style-type: none"> ➔ Výměna kotouče. ➔ Namontujte brusný kotouč správně |

V případě dalších poruch nebo dotazů se prosím obraťte na místního prodejce.

Technická data

| | |
|---|---|
| Typ / Model | KSG 220 A |
| Rok výroby | viz poslední strana |
| Výkon motoru | 220 W |
| Otáčky volnoběhu | 8500 min ⁻¹ |
| Rychlost řezu v | ~ 40 m/s |
| Síťové napětí / Frekvence | 230 V~ / 50 Hz |
| Hladina akustického výkonu L _{WA} | 86 dB(A) |
| Hladina akustického tlaku na pracovišti L _{PA} | 73 dB(A) |
| Chyba měření K _{WA/PA} | 3 dB(A) |
| Vibrace ruky a paže vpředu avhw | 3,52 m/s ² ; K = 1,5 m/s ² |
| Brúsny kotúč | |
| Brúsny kotúč x Tloušťka x Vrtání | Ø100 x 3,2 x Ø 10 mm a (Ø 100 x 4,5 x Ø 10 mm) |
| Váha včetně podstavy | ca. 2 kg |
| Ochranná třída | II |

Technické změny vyhrazeny!



Anvend ikke apparatet, før De har læst betjeningsvejledningen, iagttaget de angivne henvisninger og monteret apparatet som beskrevet.

Bør opbevares til senere anvendelse.

Indhold

| | |
|--|----|
| EF-Overensstemmelseserklæring | 35 |
| Leveringsomfang | 35 |
| Symboler i betjeningsvejledningen / på apparatet | 35 |
| Støjværdier | 36 |
| Vibrationer | 36 |
| Formålsbestemt anvendelse | 36 |
| Uberegnelige risici | 36 |
| Sikkerhedsvejledning | 37 |
| Beskrivelse af apparatet / Reservedele | 38 |
| Forberedelse til igangsætning | 38 |
| Igangsætning | 39 |
| Arbejdet med kædesliberen | 39 |
| Slibning af savkæden | 39 |
| Vedligeholdelse og rengøring | 40 |
| Opbevaring | 41 |
| Håndtering, transport og opbevaring af slibeskiver | 41 |
| Garanti | 41 |
| Mulige fejl | 41 |
| Tekniske data | 42 |

EF-Overensstemmelseserklæring

Nr. (S-nr.): 9941

i henhold til EF-direktiv: **2006/42/EF**

Hermed erklærer vi

Altrad Lescha Atika GmbH

Josef-Drexler-Str. 8, 89331 Burgau - Germany

på eget ansvar, at produkt

Sägekettenschärfer (Kædesliber) type KSG 220 A

Serienummer: 038000 – 080000

stemmer overens med forskrifterne i de ovennævnte EF-direktiver samt med forskrifterne i følgende yderligere direktiver: **2014/30/EU, 2011/65/EU.**

Følgende harmoniserede standarder er anvendt:

EN 62841-1:2015+AC:2015;

EN 62841-3-10:2015+AC:2016+A11:2017 (dele af);

EK9-BE-88:2014; EN IEC 55014-1:2021;

EN IEC 55014-2:2021; EN IEC 61000-3-2:2019+A1:2021;

EN IEC 61000-3-3:2013+A1:2019

Opbevaringssted for den tekniske dokumentation:

Altrad Lescha Atika GmbH – Technisches Büro – Josef-Drexler-Str. 8 – 89331 Burgau – Germany

i. A.

i. A. G. Koppenstein,

ledelse konstruktionsafdeling

Burgau, 05.12.2022

Leveringsomfang

- kædeslibemaskine KSG 220 A
- skiveholder, kpl.
- kædeanslag
- 1 par kulbørster
- monteringsmøtrik
- betjeningsvejledningen

Kontroller efter udpakningen kationens indhold for

- ▶ fuldstændighed
- ▶ evt. transportskader

Reklamationer skal omgående meddeles forhandleren, leverandøren eller producenten. Senere reklamationer anerkendes ikke.

Symboler i betjeningsvejledningen



Advarsel!

Truende fare eller farlig situation. Tilsidesættelse af disse anvisninger kan medføre tilskadekomst eller materielle skader.



Vigtige henvisninger til korrekt håndtering.

Ignorering af disse henvisninger kan medføre maskinfejl.



Brugerhenvisninger. Disse anvisninger hjælper Dem med at anvende alle funktioner optimalt.



Montering, betjening og vedligeholdelse. Her forklares nøjagtigt, hvad der skal gøres.

Symboler på apparatet



Før igangsætning skal brugsanvisning og sikkerhedsanvisningerne læses og iagttages.



Før reparations-, vedligeholdelses- og rengøringsarbejde skal motoren slås fra og netstikket trækkes ud.



PAS PÅ! Risiko for kvæstelser! Hold afstand til den roterende klinge!



Brug arbejdshandsker.



Benyt støvmaske.



Anvend øjen- og høreværn.



Produktet overholder de for produktet specifikt gældende EU-direktiver



Maskine, sikkerhedsklasse II (sikkerhedsisoleret)



Elektriske apparater må ikke bortskaffes med dagrenovationen. Apparater, tilbehør og emballagen skal tilføres en miljøvenlig genanvendelse.

I henhold til EU-direktivet 2012/19/EF om brugt elektronisk materiel skal brugte elektroniske apparater, der ikke længere kan bruges, indsamles separat til miljørigtig genbrug.

Støjværdier

DIN EN ISO 3744; 11/95, DIN EN 11201

Drift af maskinen som kædesliber med standardslibeskive.

| Lydeffektniveau | Lydtryksniveau på arbejdspladsen |
|-----------------------------|----------------------------------|
| $L_{WA} = 86 \text{ dB(A)}$ | $L_{PA} = 73 \text{ dB(A)}$ |
| $K_{WA} = 3 \text{ dB(A)}$ | $K_{PA} = 3 \text{ dB(A)}$ |

⚠ En vis støjemission fra dette apparat kan ikke undgås. Udfør støjintensivt arbejde i de tilladte og dertil beregnede timer. Overhold evt. hviletider og hold arbejdstiden så kort som muligt. For egen sikkerheds skyld skal De og personer, der opholder sig tæt på maskinen, bære høreværn.

Vibrationer

Vibrationsniveau: = 3,52 m/s²

Måleusikkerhed: K = 1,5 m/s²

Den angivne svingningsemissionsværdi er målt iht. standardiserede kontrolmetoder og kan danne grundlag for en sammenligning mellem elektroværktøjer.

Den angivne svingningsemissionsværdi kan også bruges til en indledende vurdering af udsættelsen.

⚠ Den reelt tilstedeværende vibrationsemissionsværdi under brug af maskinen kan afvige fra hhv. den i betjeningsvejledningen eller af producenten angivne værdi.

Dette kan være forårsaget af følgende faktorer, der skal iagttages inden hver brug eller under brugen.

- benyttes maskinen korrekt
- er metoden for at hhv. skære eller forarbejde det pågældende materiale korrekt
- er maskinens tilstand i orden
- er skæreværktøjet skarpt og anvendes det korrekte skæreværktøj
- er holdegrebene og evt. ekstra vibrationsgreb monteret og fast forbundet med maskinen

Hvis der opstår en ubehagelig fornemmelse eller misfarvning af huden på hænderne under brug af maskinen, skal arbejdet standses straks. Husk tilstrækkelige arbejds pauser. Når der ikke holdes tilstrækkelige arbejds pauser, kan der opstå et arm-hånd-vibrationssyndrom.

Belastningsgraden i relation til arbejdet eller maskinens anvendelse bør vurderes og der skal holdes tilsvarende arbejds pauser. På denne måde kan belastningsgraden under hele arbejdstiden reduceres væsentligt. Minimer risikoen pga. vibrationer. Vedligehold maskinen i henhold til henvisningerne i denne betjeningsvejledning. Hvis maskinen bruges jævnlige, bør De kontakte en forhandler og evt. købe antivibrationstilbehør (greb). Undgå at bruge maskinen ved temperaturer under $t=10^{\circ}\text{C}$. Opstil en arbejdsplan, der begrænser vibrationsbelastningen.

Tiltænkt anvendelse

- Kædesliberen er udelukkende beregnet til gør-det-selv-opgaver. I standardversionen med monteret slibeskive (100 x 3,2 x 10 mm, 63 m/s) er kædesliberen udelukkende beregnet til slibning af hobby-savkæder (6,35 mm (1/4"), 9,52 mm (3/8") hobby- og 8,255 mm (0,325") savkæder). Som ekstratilbehør findes en slibeskive (100 x 4,5 x 10 mm) til professionelle savkæder.
- **⚠ Maskinen må ikke anvendes til slibning af andre genstande. Der består en fare for kvæstelser!**
- Anvend kun slibeskiver, der er egnet for maskinen.
- Der må kun bearbejdes savkæder, der kan lejes og styres sikkert.
- Til den tiltænkte anvendelse hører også opfyldelse af de af producenten foreskrevne drifts-, vedligeholdelses- og reparationsbetingelser samt efterkommelse af sikkerhedsanvisningerne i vejledningen.
- De for drift gældende forskrifter om ulykkesforebyggelse samt de andre alment anerkendte arbejdsmedicinske og sikkerhedstekniske regler skal overholdes.
- Enhver derudover gående brug gælder som ikke at være beregnet til formålet. For enhver form for skader, der resulterer heraf, overtager producenten intet ansvar: Risikoen påhviler ene og alene brugeren.
- Ved forandringer på egen hånd ved kædesliberen bortfalder producentens ansvar for alle derved opståede skader.
- Kædesliberen må kun klargøres, anvendes og vedligeholdes af personer, der er erfarne i brug af udstyret og som kender farerne. Reparationsopgaver må kun udføres af os eller af kundeservicepartnere, der er autoriseret af os.
- Maskinen må ikke anvendes i eksplosionsfarlige omgivelser eller udsættes for regn.

Uberegnelige risici

Også ved formålsbestemt anvendelse kan der endnu bestå uberegnelige risici på trods af overholdelse af alle gældende sikkerhedsbestemmelser på grund af konstruktionen til anvendelsesformålet.

Uberegnelige risici kan minimeres, når både "Sikkerhedshenvisninger" og "Formålsbestemt anvendelse samt driftsvejledningen iagttages.

Hensyntagen og forsigtighed reducerer risikoen for person- og materielle skader.

- Fare for kvæstelser af fingre eller hænder når der gribes ind i den kørende slibeskive.
- Fare for kvæstelser af fingre og hænder ved berøring af slibeskiven i ikke afskærmede områder.
- Fare for kvæstelser af fingre og hænder fra savkæden.
- Fare for kvæstelser pga. gnister.
- Indånding af slibestøv.
- Fare på grund af strøm ved brugen af ikke henholdsvis tilslutningsledninger.
- Berøring af spændingsførende dele ved åbnede elektriske komponenter.
- Påvirkning af høreværnet ved langvarigt arbejde uden høreværn.

Desuden kan der være ikke åbenlyse uberegnelige risici på trods af alle trufne forholdsregler.

Sikkerhedsvejledning

⚠ ADVARSEL!

Læs hele sikkerhedsvejledningen og alle instrukser. Tilsidesættelse af sikkerhedsvejledningen og instrukserne kan medføre elektrisk stød, brand og/eller alvorlige kvæstelser.

⚠ Overhold altid den separat vedlagte "Generel sikkerhedsvejledning for bordslibesave".

Opbevar sikkerhedsvejledningen og instrukserne til senere brug.

1) Sikkerhedsråd for vinkelslibere

- Du og andre personer i nærheden skal opholde sig uden for den roterende slibeskives plan.** Sikkerhedsafdækningen skal beskytte brugeren mod brudstykker eller tilfældig kontakt med slibeskiven.
- Brug kun bundne, forstærkede eller diamant-slibeskiver til dit el-værktøj.** Kun fordi der kan fastgøres tilbehør på dit el-værktøj, betyder det ikke at brugen er sikker.
- Værktøjets tilladte omdrejningshastighed skal være mindst det maksimale omdrejningstal, der er angivet på el-værktøjet.** Tilbehør, der kan dreje hurtigere end tilladt, kan gå i stykker og blive slynget ud.
- Slibeskiver må kun anvendes til de anbefalede anvendelsesmuligheder.** For eksempel: Slib aldrig med en slibeskives sideflader. Slibeskiver er beregnet til at slibe med skivens kant. En kraftpåvirkning på skiverne fra siden kan ødelægge dem.
- Brug altid ubeskadigede opspændingsflanger i den korrekte størrelse og form for den valgte slibeskive.** Egnede flanger støtter slibeskiven og nedsætter således faren for at skiven knækker.
- Slibeværktøjets udvendige diameter og tykkelse skal svare til dit el-værktøjs specifikationer.** Forkert dimensionerede værktøjer kan ikke afskærmes eller styres tilstrækkeligt.
- Slibeskiver og flanger skal passe præcist på dit el-værktøjs slibespindel.** Værktøj, der ikke passer præcist på el-værktøjets slibespindel, drejer ujævnt, vibrerer stærkt og kan medføre at man mister kontrollen.
- Brug aldrig beskadigede slibeskiver.** Kontroller altid slibeskiverne for afskalninger og revner inden brug. Hvis el-værktøjet eller slibeskiven er faldet ned, kontrolleres om det/den er beskadiget eller brug en ubeskadiget slibeskive. Når du har kontrolleret og monteret slibeskiven, skal du og personerne i nærheden opholde sig uden for den roterende slibeskives plan og lad maskinen køre ved maks.

Hastighed i et minut. Beskadigede slibeskiver knækker som regel i denne testtid.

- Brug personlige værnemidler.** Alt efter brug bør der anvendes et komplet ansigtssværm, øjenbeskyttelse eller sikkerhedsbriller. Om nødvendigt bæres støvmaske, høreværn, sikkerhedshandsker eller specielt forklæde, der beskytter mod små slibe- eller materialepartikler. Øjenværnet skal beskytte mod omkringslængede fremmedlegemer, der opstår ved forskellige arbejder. Støvmaske og åndedrætsværn skal kunne filtrere det støv, der opstår under arbejdet. Hvis du udsættes for larm i længere perioder, kan der opstå høretab.
- Sørg for at andre personer holder tilstrækkeligt afstand til arbejdsområdet.** Alle personer, der betræder arbejdsområdet, skal bære personlige værnemidler. Brudstykker af materiale eller beskadiget værktøj kan slynges omkring og medføre kvæstelser – også uden for det direkte arbejdsområde.
- Sørg for tilstrækkelig afstand mellem tilslutningsledning og de roterende værktøjer.** Hvis du mister kontrollen med apparatet, kan tilslutningsledningen skæres over eller fanges og din hånd eller arm trækkes ind i det roterende værktøj.
- Rengør regelmæssigt luftslidserne på dit el-værktøj.** Motorblæseren trækker støv ind i huset, og en ophobning af metalstøv kan være årsag for elektriske farer.
- Brug aldrig el-værktøjet i nærheden af brændbare materialer.** Brug aldrig el-værktøjet, når det er placeret på brændbare overflader som f.eks. træ. Gnisterne kunne antænde disse materialer.
- Brug intet værktøj, der kræver flydende kølemiddel.** Brug af vand eller andre flydende kølemidler kan medføre elektrisk stød.

2) Tilbageslag og sikkerhedsråd i den forbindelse

- Hold godt fast i el-værktøjet, og bring din krop og dine arme i en position, hvor du kan kompensere for tilbageslagskræfterne.** Brugeren kan kontrollere tilbageslags- og reaktionskræfterne ved egnede sikkerhedsforanstaltninger.
- Undgå området foran og bag den roterende slibeskive.** Ved et tilbageslag trækkes vinkelsliberen opad i retning af brugeren.
- Brug aldrig kæde-, træsnit- eller grovfortandet savklinge samt ingen segmenteret diamantskive med afstande over 10 mm.** Dette værktøj forårsager ofte et tilbageslag eller gør at man mister kontrollen over el-værktøjet.
- Sørg for at slibeskiven ikke blokerer eller der udøves for højt prestryk.** Udfør ingen alt for dybe snit. En overbelastning af slibeskiven øger slitagen og faren for at

skiuven sætter sig fast eller blokerer, og der derfor opstår tilbageslag eller brud på slibeskiven.

Hvis slibeskiven sætter sig fast eller du afbryder arbejdet, skal du slukke for apparatet og holde vinkelsliberen roligt, til skiven er standset. Prøv aldrig på at trække den kørende slibeskive ud af snittet, ellers kan der ske tilbageslag. Find, og afhjælp årsagen for blokeringen.

- f) Tænd ikke for el-værktøjet igen, så længe det befinder sig i emnet. Lad først slibeskiven nå op på fuldt omdrejningstal, inden du forsigtigt fortsætter snittet. Ellers kan skiven sætte sig fast, springe ud af emnet eller forårsage et tilbageslag.
- g) Understøt store emner for at forhindre risikoen for tilbageslag ved en blokeret slibeskive. Store emner kan bøjes af deres egen vægt. Emnet skal støttes på begge sider af skiven, og både i nærheden af snittet og også ved kanten.

Elektrisk sikkerhed

- Udførelse af tilslutningskablet i henhold til IEC 60245 (H 07 RN-F) med et åretværsnit på mindst
 - 1,5 mm² ved en kabellængde op til 25 m
- Lange og tynde tilslutningsledninger medfører et spændingsfald. Motoren når ikke den maksimale ydelse, apparatets funktion reduceres.
- Stik og samledåser på tilslutningsledninger skal være af gummi, blødt PVC eller andet termoplastisk materiale af den samme mekaniske styrke eller være overtrukket med dette materiale.
- Stikforbindelsen på tilslutningsledningen skal være stænkbeskyttet.
- Ved trækning af tilslutningskablerne skal De være opmærksom på, at disse ikke klemmes inde, bøjes, og at stikforbindelsen ikke bliver våd.
- Rul kablet fuldstændigt ud, når der anvendes en kabeltromle.
- Anvend ikke kablet til formål, som det ikke er beregnet til. Beskyt kablet mod varme, olie og skarpe kanter. Anvend kablet ikke til at trække stikket ud af stikkontakten.
- Sørg for beskyttelse mod elektrisk stød. Undgå berøring af jordede dele (f. eks. rør, varmeapparater, komfurer, køleskabe etc.)
- Kontroller forlængerledningen regelmæssigt og udskift i tilfælde af beskadigelser.
- Udendørs må der kun anvendes de hertil godkendte og tilsvarende markerede forlængerledninger.
- Anvend ingen defekte tilslutningskabler.
- Anvend ingen provisoriske eltilslutninger.
- Sikkerhedsindretninger må aldrig forbikobles eller sættes ud af drift.

⚠ Den elektriske tilslutning hhv. reparationer på apparatets elektriske dele må kun udføres af en autoriseret elektriker eller en af vore serviceafdelinger. Lokale forskrifter især i henseende til beskyttelsesforanstaltninger skal iagttages.

⚠ Reparationer på apparatets andre dele skal lades udføre af producenten hhv. en af hans serviceafdelinger.

⚠ Anvend kun originalreserverdele. Gennem anvendelse af andre reservedele og andet tilbehør kan der opstå ulykker for brugeren. For heraf resulterende skader overtager producenten intet ansvar.

M / N Beskrivelse af apparatet og reservedele

| Position | Betegnelse | Bestillingsnr. |
|----------|------------------------------------|----------------|
| 1. | skiveholder, kpl. | 363702 |
| 2. | filebænk | 363730 |
| 3a/3b. | monterings skrue (med fjeder) | 363704 |
| 4. | kædeanslag | 363705 |
| 5. | styreplade | 363706 |
| 6. | styreskinne | |
| 7. | spændemøtrik | 363707 |
| 8. | justeringsskrue (til slibedybde) | 363708 |
| 9. | slibeskive (100 x 3,2 x 10 mm) | 363709 |
| 10. | afskærmning | 363710 |
| 11. | håndtag | 363711 |
| 12. | TIL/FRA-kontakt | 363712 |
| 13. | motor | 363713 |
| 14. | skrue | 380026 |
| 15. | møtrik M8, selvlåsende | 391037 |
| 16. | flange | 363715 |
| 17. | sikkerhedsmærkat | 363716 |
| 18. | 1 par kulbørster (uden afbildning) | 363717 |
| 19. | slibeskive (100 x 4,5 x 10 mm) | 363718 |
| 20. | afskærmningen | 363720 |
| 21. | møtrik | |

Forberedelse til igangsætning

i Følg anvisningerne i denne vejledning for at opnå fejlfri funktion af radialfiseskærer.



Du skal først gøre følgende:

- **A** Montér skiveholderen
- **B** Placér maskinen sikkert



Montering af skiveholder

1. Sæt skiveholderen (1) på filebænken (2).
2. Skru monteringsmøtrikken (7) på spændeskruen.



Montering af kædesliberen på et arbejdsbord

c **⚠ Apparatet skal være fastgjort stabilt på arbejdsfladen for at kunne betjenes på en sikker måde.**

Hvis det er muligt, benyttes alle tre fastspændingspunkter. Vær herved opmærksom på at hullet til savkæden og tilgangen til spændingsmøtrikken forbliver frie.

Tip: Desuden anbefaler vi et gummiunderlag til reducere vibrationer og støj (ikke del af levering)

- Placer apparatet et sted der opfylder følgende betingelser
 - skridsikker
 - vibrationsfri
 - plan
 - rent og tørt
 - fri for farer med hensyn til at snuble
 - tilstrækkelige lysforhold

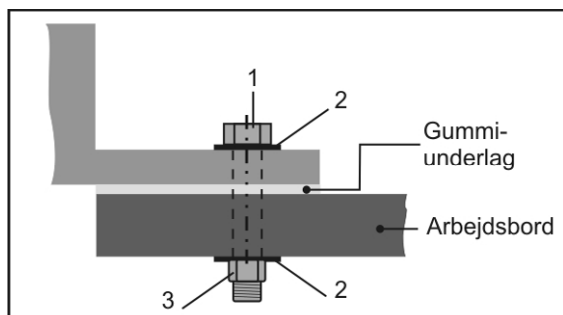

De smådele, der kræves til monteringen er ikke del af leveringen. Anvend:

| Position | Beskrivelse |
|----------|--|
| 1. | sekskantskrue M 8 x ... (Længde alt efter arbejdsbordets tykkelse) |
| 2. | skive Ø 8mm |
| 3. | sekskantmøtrik M 8, selvlåsende |

Igangsætning

Nettilslutning

Sammenlign den spænding der er angivet på typeskiltet, f. eks. 230 V med netspændingen og tilslut apparatet til den tilsvarende og korrekte stikdåse.

- ⓘ Vekselsstrømsmotor:
Anvend en beskyttelseskontakt, netspænding 230 V med fejlstrømsrelæ (30 mA) og sikring 10 A inert.
- Anvend tilslutnings- eller forlænger kabler med en kernediameter på mindst 1,5 mm².

⚠ Benyt intet apparat, hvor kontakten ikke tænde eller slukke. Beskadigede kontakter skal omgående repareres eller udskiftes af kundeservice.

Indkobling

- 🔧 Tryk "I" på tænd/slukknappen (12)

Frakobling

- 🔧 For at slukke maskinen, tryk på "O" på tænd/slukknappen.

Arbejdet med kædesliberen

⚠ Før arbejdsstart skal følgende kontrolleres:

- Arbejdsplads ryddet op?
- Er kædeslibeapparatet
 - komplet og korrekt monteret?
 - i god og sikker tilstand?
 - fast monteret på arbejdsfladen?

- Bærer du det nødvendige sikkerhedsudstyr?
- Anvend ikke apparatet, før De har læst betjeningsvejledningen, iagttaget de angivne henvisninger og monteret apparatet som beskrevet.

Arbejdsanvisninger



D Slibeskiven skal så vidt muligt være dækket af afskærmningen (20). Dertil skal de to skrueafdækninger (14) løsnes og afdækningen skal indstilles tilsvarende.



Kædesmørringsapparatet må aldrig bruges uden sikkerhedsafdækning.



Hold hænderne i sikker afstand fra den roterende slibeskive.

- Brug den på fabrikken monterede slibeskive kun til slibning af hobby-savkæder (6,35 mm (1/4"), 9,52 mm (3/8") hobby- og 8,255 mm (0,325") savkæder). (som ekstratilbehør findes en slibeskive 100 x 4,5 x 10 mm, artikel nr. 363718 til professionelle savkæder.)
- Kontroller altid slibeskiven for uregelmæssigheder, deformationer eller revner inden hver brug.
- Anvend ingen slibeskiver med revner eller skiver der har ændret formen.
- Start arbejdet først når slibeskiven har nået det maks omdrejningstal.
- Der må kun bearbejdes savkæder, der kan lejres og styres sikkert.



Bemærk altid alle anførte oplysninger i kapitel "Formålmæssig brug" og "Sikkert arbejde".

Slibning af savkæden



Alle indstillinger skal foretages ved frakoblet motor..



Sørg ved slibning for at savkæden er fri for olieholdige rester.



Skærene på kædeleddene skal have samme længde efter slibning. Tag ved indstillingen udgangspunkt i det korteste eller mest beskadigede kædeled for at få ensartet lange skær.



Fare for forbrændinger! Savkæden bliver meget varm ved slibning. Pas på ikke at berøre de bearbejdede steder.

For at slibe et skær på skæreleddene gør følgende:

1. **E** Indstil slibevinklen: Ved a løsne spændemøtrikken (7) drejes skiveholderen (1) til ca. 30° og spændemøtrikken strammes igen.
 - ⓘ Skæreleddenes skær slibes normalt i en vinkel mellem 30 og 35 grader.
2. **F** Løsn spændeskruen (3b) og læg savkæden ind i styreskinnen (6) mellem styrepladerne (5).
3. **G** Vip kædeanslaget (4) ned og træk savkæden lå langt tilbage, indtil det skæreled, der skal slibes, ligger an ved anslaget.
4. **H** For en nøjagtig justering træk slibehovedet (13) mod skæreleddet. Indstil afstanden på monteringskuren (3a)

således at slibeskiven berører skæreledet. Regulér slibedybden desuden med justeringsskruen (8).

5. Spænd spændeskuen (3b) savkæden er fikseret.

6.  Slib skæreledets skær forsigtigt.



For at forhindre skader på savkæden, slibes den så kort som muligt og der slibes kun så meget materiale af som muligt.

7. Slib hver andet skær ved at gennemføre skridt 5 og 6.



Marker første skæreled, f. eks. med en kridtstreg. På den måde undgås at ledene slibes to gange.

8. Drej skiveholderen til 30° på den anden side og slib de resterende skær som beskrevet ovenfor.

Dybdebegrænseren

Kontroller dybdebegrænsningsafstanden efter hver slibning. Anvend helst den pågældende dybdebegrænsningslære.

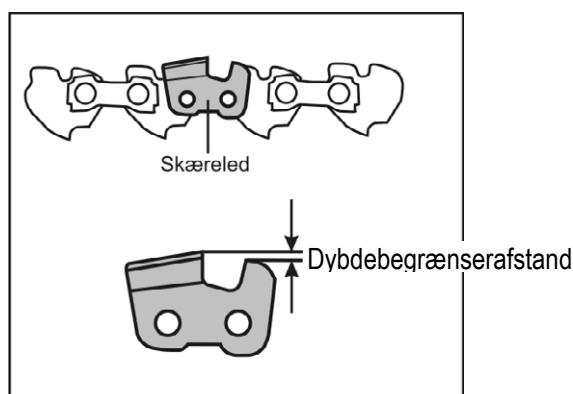

 En for stor dybdebegrænsningsafstand øger faren for tilbageslag under savningen.

En for lav dybdebegrænsningsafstand nedsætter skæreeffekt.

Ved behov skal dybdebegrænseren files ensartet med en fil.

 Sørg for at det nyligt slebne kædeled ikke berøres af filen.

 Sørg for at afrunde dybdebegrænserens forkant. Skæreledets oprindelige form skal bibeholdes.

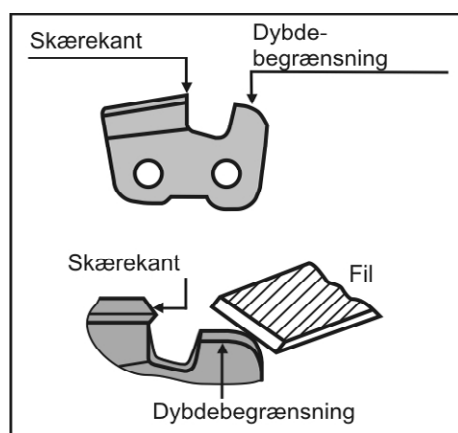

Den optimale dybdebegrænsningsafstand kan forespørges hos savkædens producent.

Vedligeholdelse og rengøring



Træk netstikket ud før vedligeholdelses- og rengøringsarbejde.

- frakobl. apparatet
- vent til slibeskiven holder stille
- lad apparatet køle ned
- træk netstikket

Sikkerhedsudstyr, der er fjernet til vedligehold og rengøring, skal altid anbringes korrekt igen og kontrolleres.

Anvend kun originale dele. Andre dele kan medføre uforudsete skader og kvæstelser.

Vedligeholdelse

For at sikre en langvarig og pålidelig brug af maskinen, skal følgende vedligeholdelsesopgaver udføres med jævne mellemrum.

Kontroller maskinen med henblik på synlige fejl som





- løs fiksering
- slidte eller beskadigede elementer
- korrekt monterede afskærmninger og beskyttelsesanordninger.

Nødvendige reparationer og vedligeholdelsesopgaver skal udføres inden brug af el-værktøjet.



Udskiftning af slibeskiven

- Anvend ingen slibeskiver med revner eller skiver der har ændret formen.
- Anvend ingen slibeskiver der ikke stemmer overens med de angivne tekniske data i denne betjeningsvejledning.

1.  Løsn skruerne (14) og tag sikkerhedsafdækningen (20) og afdækningen (10) af.
2.  For at låse slibeskiven, sæt en skruetrækker eller dorn (Ø 4 mm ind i det dertil beregnede hul.
3. Løsn møtrik (15).
 -  Højregevind
4.  Fjern møtrikken, forreste flange (16) og slibeskiven (9) samt bageste flange (16).
5.  Rengør flangerne.
6. Monteringen foregår i omvendt rækkefølge.

 Udfør en testkørsel uden belastning efter hver udskiftning af slibeskiven.

Stil dig op ved siden af apparatet inden du tænder det.

Lad apparatet køre i 30 sekunder.

Sluk for apparatet straks, hvis

- slibeskiven kører rundt
 - der opstår betydelige svingninger
 - der kan høres usædvanlige lyde
- og kontroller, om slibeskiven er fastgjort korrekt og spændt godt.

Rengøring

- ❗ Rengør maskine omhyggeligt efter hver brug for at opretholde en fejlfri funktion.
- Rengør og smør regelmæssigt alle bevægelige dele med olie (undtagen drivsystemet).
 - ❗ **Anvend aldrig fedt!**
 - 👉 Brug miljøvenlig olie.
- Fjern støv og snavs med en klud eller en pensel.
- Rens motorens luftslidser efter hver brug.
- Maskinen må rengøres tørt.
- Der må ikke benyttes opløsningsmidler (benzin, sprit m.v.) til rengøring af plasticdelene, fordi den slags midler kan beskadige plasticdelene.

Opbevaring



Inden opbevaring

- lad apparatet køle ned
- træk netstikket

- Opbevar apparater der ikke bruges i et tørt, lukket rum, uden for børns rækkevide.
- Vær inden en længere opbevaring opmærksom på følgende for at øge maskinens levetid og for at garantere en let betjening:
 - Gennemfør en grundig rengøring.

Mulige fejl



Inden hver afhjælpning af fejl

- frakobl. apparatet
- vent til slibeskiven holder stille
- lad apparatet køle ned
- træk netstikket

👉 Efter hver afhjælpning af fejl tag alt sikkerhedsudstyr i drift i gen og kontroller.

| Fejl | Mulig årsag | Afhjælpning |
|-------------------------------------|--|---|
| Kædesliberen kører ikke | <ul style="list-style-type: none"> ➡ ingen strøm ➡ Forlænger-kabel defekt ➡ netstik, motor eller kontakt defekt | <ul style="list-style-type: none"> ➡ kontroller strømforsyningen, stikdåse og sikringer ➡ kontroller forlængerledning, udskift straks defekt kabel. ➡ kontrol eller reparation af motor eller kontakt af en autoriseret elektriker, eller lad ham udskifte dem med originale reservedele |
| Kædesliberen sliber med afbrydelser | <ul style="list-style-type: none"> ➡ Forlænger-kabel defekt ➡ intern fejl ➡ tænd-sluk-knap defekt | <ul style="list-style-type: none"> ➡ kontroller forlængerledning, udskift straks defekt kabel. ➡ kontakt kundeservice ➡ kontakt kundeservice |
| Slibeskive bliver varm | <ul style="list-style-type: none"> ➡ Slibeskive sløv eller defekt | <ul style="list-style-type: none"> ➡ Udskift slibeskiven |
| Motor brummer, slibeskiven standser | <ul style="list-style-type: none"> ➡ Slibeskive bøkeret | <ul style="list-style-type: none"> ➡ fjern genstand |
| Usædvanlige vibrationer | <ul style="list-style-type: none"> ➡ Slibeskive defekt ➡ Slibeskiven er monteret forkert | <ul style="list-style-type: none"> ➡ Udskift slibeskiven ➡ Montér slibeskiven korrekt |

Ved yderligere fejl eller spørgsmål kontakt venligst din lokale forhandler.

Åndtering, transport og opbevaring af slibeskiver

Slibeskiver kan nemt knække og er følsomme over for salg og stød.

Bemærk derfor følgende vigtige punkter:

- Lad ikke skiven falde ned og undgå pludselige slag på skiven.
- Skiver, der er fladet ned eller på anden måde er beskadiget, må ikke anvendes:
- Undgå vibrationer eller rystelser under brugen.
- Undgå skader på fikseringsboringen.
- Undgå skader på slibeoverfladen.
- Slibeskiver opbevares liggende eller lodret, tørt, frostfrit og ved en konstant middeltemperatur.
- Beskyt slibeskiverne mod direkte solstråling
- Opbevar slibeskiverne i deres originale emballage eller i særlige beholdere og reoler.

Garanti

Vi henviser til vedlagte garantierklæring.

Tekniske data

| | |
|---|--|
| Type / Model | KSG 220 A |
| Produktionsår | se sidste side |
| Motoreffekt | 220 W |
| Tomgangomdrejningstal | 8500 min-1 |
| Skærehastighed v | ~ 40 m/s |
| Netspænding / Netfrekvens | 230 V~ / 50 Hz |
| Lydeffektniveau L_{WA} | 86 dB(A) |
| Lydtryksniveau på arbejdspladsen L_{PA} | 73 dB(A) |
| Måletolerance: $K_{WA/PA}$ | 3 dB(A) |
| Hånd-arm-vibrationn avhw | 3,52 m/s ² ; K = 1,5 m/s ² |
| Slibeskive | |
| Ø x tykkelse x Ø boring | Ø100 x 3,2 x Ø 10 mm og (Ø 100 x 4,5 x Ø 10 mm) |
| Gewicht | ca. 2 kg |
| Beskyttelsesklasse | II |

Der tages forbehold för tekniske ændringer!



Te ei või masinat enne kasutusele võtta, kui olete lugenud seda kasutusjuhendit, tutvunud kõikide toodud juhistega ja monteerinud seadme vastavalt kirjeldusele.

Hoidke kasutusjuhend hilisemaks kasutamiseks alles.

Sisukord

| | |
|--|----|
| EÜ Vastavusdeklaratsioon | 43 |
| Tarnekomplekt | 43 |
| Sümbolid kasutusjuhendis / seadmel | 43 |
| Müraväärtused | 44 |
| Vibratsioon | 44 |
| Otstarbekohane kasutamine | 44 |
| Jääkohud | 44 |
| Ohutusjuhendid | 45 |
| Seadme kirjeldus/ varuosad | 46 |
| Ettevalmistamine kasutuselevõtuks | 46 |
| Kasutuselevõtt | 47 |
| Töötamine ketiteritajaga | 47 |
| Saeketi teritamine | 47 |
| Hooldus ja puhastamine | 48 |
| Hoiustamiseks | 49 |
| Käsitsemine, transportimine ja lihvimisketaste hoiustamine | 49 |
| Garantii | 49 |
| Võimalikud rikked | 49 |
| Tehnilised andmed | 50 |

EÜ Vastavusdeklaratsioon

Nr. (S-No.): 9941
vastavalt EÜ direktiivile 2006/42/EÜ

Käesolevaga kinnitab

Altrad Lescha Atika GmbH

Josef-Drexler-Str. 8, 89331 Burgau - Germany

oma ainuvastutusel, et toode

Sägekettschärfer (Saeketi teritaja) Typ KSG 220 A

Seerianumber: 038000 – 080000

vastab EÜ direktiivide nõuetele, ning nõuetele, mis tulenevad järgmistest direktiividest:

2014/30/EÜ ja 2011/65/EÜ.

Rakendatud on järgmisi harmoniseeritud norme:

EN 62841-1:2015+AC:2015;

EN 62841-3-10:2015+AC:2016+A11:2017 (osaliselt);

EK9-BE-88:2014; EN IEC 55014-1:2021;

EN IEC 55014-2:2021; EN IEC 61000-3-2:2019+A1:2021;

EN IEC 61000-3-3:2013+A1:2019

Tehnilist dokumentatsiooni hoiab:

Altrad Lescha Atika GmbH – Technisches Büro

Josef-Drexler-Str. 8 – 89331 Burgau – Germany

i. A.

Burgau 05.12.2022

i. A. G. Koppenstein,
Konstruktionsiosakonna juhatus

Tarnekomplekt

- Ketiteritaja KSG 220 A
- Pöördketas kompl.
- Ketipiiraja
- 1 paar süsinikharju
- Kinnitusmutter
- Kasutusjuhend

Kontrollige pärast lahti pakkimist üle karbi sisu

- ▶ terviklikkus
- ▶ võimal. transpordikahjustused

Teavitage puudustest kohe, kui müüjat, tarnijat ja/või tootjat. Hilisemaid kaebusi ei võeta arvesse.

Sümbolid kasutusjuhendis



Hoiatus!

Ähvardav oht või ohtlik olukord. Selle hoiatuse eiramine võib lõppeda kehavigastuste või materiaalse kahjuga.



Olulised juhised asjatundlikuks masina käsitsemiseks. Nende juhiste eiramine võib lõppeda masina riketega.



Kasutusjuhised. Need juhised aitavad teil kõiki seadme funktsioone optimaalselt kasutada.



Masina Montaaž, kasutamine ja hooldamine. Siin selgitatakse teile täpselt, mida teil teha tuleb.

Sümbolid seadmel



Enne kasutamist, lugege läbi ja tehke endale selgeks kasutusjuhend ja ohutusjuhendid.



Enne remondi-, hooldus- ja puhastustöid, seisake mootor ja tõmmake pistik välja.



Tähelepanu sisselõikamisoht! Ärge hoidke käega pöörlevast kettast!



Kandke kaitsekindaid.



Kandke tolumaski.



Kandke kaitseprille ja kuulmiskaitseid.



Toode vastab kehtivatele, tootespetsiifilistele Euroopa direktiividele.



Masina kaitseklass II (isoleeritud).



Elektrilised seadmed ei kuulu majapidamisjätmete hulka. Viige seadmed, lisatarvikud ja pakend keskkonnasõbralikuks ümbertöötlemiseks.

Vastavalt Euroopa direktiivile 2012/19/EC, vanade elektriliste ja elektrooniliste seadmete kohta, tuleb kasutuskõlbmatuks muutunud elektrilised seadmed eraldi koguda ja suunata keskkonnasõbralikku taaskasutusse.

Müraväärtused

DIN EN ISO 3744; 11/95; DIN EN 11201

Masina kasutamisel ketiteritajana seeriale vastava lihvimiskettaga.

| Müravõimsuse tase | Mürarõhu tase töökohal |
|-----------------------------|-----------------------------|
| $L_{WA} = 86 \text{ dB(A)}$ | $L_{PA} = 73 \text{ dB(A)}$ |
| $K_{WA} = 3 \text{ dB(A)}$ | $K_{PA} = 3 \text{ dB(A)}$ |

⚠ Teatud mürakoormus ei ole selle seadme korral välditav. Teostage mürarikkaid töid selleks lubatud ja ettenähtud kohas. Vältige libedaid kohti ja ärge pikendage tööaega pikemaks kui hädavajalik. Teie enda ja teie läheduses viibivate inimeste kaitsmise huvides, tuleb kõigil kanda vastavaid kuulmiskaitseid. (Hiina)

Vibratsioon

Vibratsioonitase: $= 3,52 \text{ m/s}^2$

Möötmise ebakindlus: $K = 1,5 \text{ m/s}^2$

Toodud kiirenduse emissiooniväärtus on mõõdetud järgides normidega kehtestatud kontrollprotseduuri ja seda võib kasutada võrdlemiseks teiste elektriliste tööriistadega.

Samuti saab toodud kiirenduse emissiooniväärtust kasutada vibratsioonikoormuse välja selgitamiseks.

⚠ Tegelikult esinev vibratsiooni emissiooniväärtus masina kasutamise ajal, võib erineda kasutusjuhendis või tootja poolt toodust.

Seda võivad põhjustada mitmed mõjutegurid, millega tuleb arvestada enne kasutamise alustamist või kasutamise ajal:

- kas masinat kasutatakse õigesti;
- kas kas lõigatava materjali liik või see, kuidas seda töödeldakse, on õige;
- kas masin on heas töökorras;
- lõiketööriista terade seisundist või õigest lõiketööriistast;
- kas on paigaldatud hoidekäepidemed s.h. valikuline vibratsioonikäepide ja kas need istuvad tugevalt masina korpuse küljes.

Juhul kui märkate masina kasutamise ajal ebaseadlikku enesetunnet või käte naha värvi muutust, katkestage koheselt töö. Tehke töös piisavalt pikki puhkepause. Piisavalt pikkadest puhkepausidest mitte kinnipidamisel, võib teil tekkida käevarre vibratsioonisündroom.

Tuleb teostada tööga või masina kasutamisega seotud koormustasemetega hindamine ja määrata kindlaks vastavad puhkepausid. Sel viisil on võimalik koormustaset kogu tööaja vältel oluliselt vähendada. Minimeerige oma riisikot, saada vibratsioonist tingitud kahjustusi. Hooldage seda masinat lähtudes kasutusjuhendis toodud juhistest. Juhul kui masinat tuleb sagedamini rakendada või kasutada, tuleks teil võtta

ühendust oma müüjaga ja hankida vibratsiooni vastased lisatarvikud (käepide). Vältige masina kasutamist kuni $t=10^{\circ}\text{C}$ või madalamal temperatuuril. Tehke endale tööplaan, mille abil saate piirata vibratsioonikoormust.

Otstarbekohane kasutamine

- Ketiteritaja on ettenähtud kasutamiseks ainult kodu- ja käsitöös. Standardteostuses, monteeritud lihvimiskettaga (100 x 3,2 x 10 mm, 63 m/s), on ketiteritaja mõeldud eranditult ainult hobisaekettide (6,35 mm (1/4"), 9,52 mm (3/8") hobi- ja 8,255 mm (0,325") saekettide) teritamiseks. Valikuliselt on sellele saadav lihvimisketas (100 x 4,5 x 10 mm) profisaekettide jaoks.
- **⚠ Seadet ei või kasutada teiste esemete teritamiseks. Tekib kehavigastuste oht!**
- Kasutage ainult selle masina jaoks ettenähtud lihvimiskettaid.
- Töödelda võib ainult selliseid saekette, mis asuvad kindlalt peal ja mida on võimalik juhtida.
- Otstarbekohase kasutamise hulka kuulub ka kinnipidamine tootja poolt ettekirjutatud kasutus-, hooldus- ja remontimistingimustest ja juhendis sisalduvate ohutusjuhendite järgimine.
- Kinni tuleb pidada ka asjakohastest kehtivatest ohutuseeskirjadest ning muudest üldtuntud töötervishoiu alastest ja ohustehnilistest reeglitest.
- Iga muul viisil kasutamist loetakse väärkasutamiseks. Mis tahes sellest tulenevate kahjude eest tootja ei vastuta: kogu riisikot kannab ainult kasutaja.
- Omavoliline ketiteritaja muutmine lõpetab tootja vastutuse kõikide sellest tegevusest tulenevate kahjude eest.
- Ketiteritajat võivad varustada, kasutada ja hooldada ainult sellised isikud, kes on sellega tuttavad ja on teavitatud esinevatest ohtudest. Remonditöid võivad teostada ainult meie poolt või meie kaudu nimetatud klienditeenindused.
- Masinat ei või kasutada plahvatusohtlikus keskkonnas ega jätta vihma kätte.

Jääkohud

Ka otstarbekohase kasutamise korral, kinni pidades kõikidest asjakohastest ohustingimustest, jäävad kasutusotstarbest tingitud konstruktsiooni tõttu püsima teatud jääkohud.

Jääkohte saab minimeerida, kui järgida nii „Ohutusjuhendeid“ ja „Otstarbekohast kasutamist“ kui ka kasutusjuhendit tervikuna.

Arvestamine ja ettevaatus vähendavad kehavigastuste ja kahjustuste ohtu.

- Sõrmede ja käte vigastamise oht töötava lihvimisketta vahele haaramise tõttu.
- Sõrmede ja käte vigastamise oht lihvimisketta katmata osa puudutamise tõttu.
- Sõrmede ja käte vigastamise oht saeketi tõttu.
- Kehavigastuste oht sädemevoos tõttu.
- Lihvimistolmu sissehingamine.
- Elektrilöögioht nõuetele mittevastavate elektrikaablite kasutamise tõttu.

- Elektrit juhtivate osade puudutamisel, avatud elektriliste detailide korral.
- Kuulmiskahjustused, pikemalt kestval töötamisel ilma kuulmiskaitseteta.
- Lisaks sellele võivad vaatamata kõikidele ettevaatusabinõudele jääda püsima etteaimamatud jääkohud.

Ohutusjuhendid

⚠ HOIATUS

Lugege kõiki ohutusjuhendeid ja juhiseid. Ohutusjuhendite ja juhiste puudulik järgimine võib põhjustada elektrilööki, tulekahju ja/või raskeid kehavigastusi.

⚠ Järgige tingimata eraldi lisatud dokumenti „Üldised ohutusjuhendid“.

Hoidke kõik ohutusjuhendid ja juhised tuleviku tarbeks alles.

1) Ketaslõikurite ohutusjuhised

- Viibige ise ja hoidke läheduses viibivad isikud väljaspool pöörleva löikeketta tasandist.** Kaitsekate peab kaitsma operaatorit murduvate tükide ja löikekettaga juhusliku kokkupuute eest.
- Kasutage oma elektrilise tööriista jaoks üksnes komposiidina tugevdatud või teemantimpregneeritud löikekettaid.** Üksnes see, et saate tarviku kinnitada oma elektrilisele tööriistale, et taga ohutut kasutamist.
- Sisepandava tööriista lubatud pöörlemissagedus peab olema vähemalt sama suur kui on elektrilisel tööriistal toodud maksimaalne pöörlemissagedus.** Tarvik, mis pöörleb lubatust kiiremini, võib puruneda ja minema lennata.
- Lõikevahendeid tohib kasutada üksnes soovitatud kasutusvõimaluste jaoks.** Näiteks: ärge mitte kunagi lihvige löikeketta küljega. Löikekettad on mõeldud materjali eemaldamiseks ketta servaga. Sellele lõikevahendile mõjuv küljele suunatud jõud võib selle purustada.
- Kasutage valitud löikeketta jaoks alati kahjustamata kinnitusäärikut, millel on õige suurus ja kuju.** Sobivad äärikud toetavad löikeketast ning vähendavad nii löikeketta murdumise ohtu.
- Sisestatava tööriista välisläbimõõt ja paksus peavad vastama teie elektrilise tööriista mõõtmetele.** Valede mõõtudega sisestatavaid tööriistu ei saa piisavalt varjestada ega kontrollida.
- Löikekettad ja äärikud peavad täpselt sobima teie elektrilise tööriista löikespindliga.** Sisestatavad tööriistad, mis ei sobi täpselt elektrilise tööriista löikespindlile, pöörlevad ebaühtlaselt, vibreerivad tugevalt ja võivad põhjustada kontrolli kadumist.

- Ärge kasutage kahjustatud löikekettaid.** Kontrollige löikekettaid enne iga kasutamist kildude ja mõrade osas. Kui elektriline tööriist või löikeketas kukub maha, kontrollige, kas see on kahjustatud või kasutage kahjustamata löikeketast. Kui olete löikeketast kontrollinud ja selle sisestanud, minge ise ja läheduses viibivad isikud pöörleva löikeketta tasandist väljaspoole ja laske seadmel üks minut töötada maksimaalsel pöörlemissagedusel. Kahjustatud löikekettad purunevad tavaliselt katseaja jooksul.
- Kandke isikukaitsevahendeid.** Sõltuvalt kasutusest kasutage kogu nägu katvat maski, silmakaitsevahendit või kaitseprille. Vajadusel kandke tolumaski, kuulmiskaitset, kaitsekindaid või spetsiaalset põlle, mis hoiab väikesed löike- ja materjaliosakesed teist eemal. Silmakaitsevahend peab kaitsma minema lendavate võõrkehade eest, mis tekivad erinevate kasutuste juures. Tolmumask ja respiraator peavad filtreerima kasutamisel tekkiva tolmu eest. Kui olete pikka aega valju müra sees, võite saada kuulmiskahjustuse.
- Jälgige, et teised isikud viibiks teie tööalast ohutus kauguses.** Igaüks, kes astub tööalasse, peab kandma isikukaitsevahendeid. Tooriku killud või murdunud sisestatavad tööriistad võivad eemale lennata ning põhjustada vigastusi ka väljaspool vahetat tööala.
- Hoidke ühenduskaabel pöörlevatest sisestatavatest tööriistadest eemal.** Kui kaotate seadme üle kontrolli, võidakse ühenduskaabel läbi lõigata või sellest kinni haarata ning teie labakäsi või käsi pöörlevasse sisestatavasse tööriista sattuda.
- Puhastage regulaarselt oma elektrilise tööriista õhutusavasid.** Mootori ventilaator tõmbab korpusesse tolmu ning metallitolmu kogunemine võib põhjustada elektriga seotud ohte.
- Ärge kasutage elektrilist tööriista süttivate materjalide läheduses.** Ärge kasutage elektrilist tööriista, kui see asub süttival pinnal, nt puidul. Sädemed võivad need materjalid süüdata.
- Ärge kasutage sisestatavaid tööriistu, mis vajavad vedelaid jahutusaineid.** Vee või muudevedelate jahutusainete kasutamine võib põhjustada elektrilööki.

2) Tagasilöök ja vastavad ohutusjuhised



- Hoidke elektrilist tööriista kõvasti kinni ning viige oma keha ja käsivarred asendisse, milles saate tagasilöögi jõu vastu võtta.** Operaator saab sobivate ettevaatusabinõude abil tagasilöögi- ja reaktsioonijõudu valiitseda.
- Vältige löikeketta ees ja taga olevat ala.** Tagasilöögi korral suunatakse ketaslõikur üles operaatori suunas.
- Ärge kasutage ketassaatera, puidulõike- ega hammastega saeketast, samuti ka segmenteeritud teemantketast, millel on enam kui 10 mm laiused vahed.**

Sellised sisestavad tööriistad põhjustavad sagedasti tagasilöögi või kontrolli kadu elektrilise tööriista üle.

- d) **Vältige löikeketta blokeerimist või liiga tugevat pressimissurvet. Ärge tehke liiga sügavaid löikeid.** Löikeketta ülekoormus suurendab selle pinget ja paindumist või blokeerumist ning sellega tagasilöögi või löikeketta purunemise ohtu.
- e) **Kui löikeketas kiilub kinni või katkestate töö, lülitage seade välja ja hoidke ketaslõikur paigal kuni ketas seiskub. Ärge mitte kunagi püüdke veel pöörlevat löikeketast löikest välja tõmmata, sest siis võib järgneda tagasilöök.** Tuvastage ja kõrvaldage kinni kiilumise põhjus.
- f) **Ärge lülitage elektrilist tööriista jälle sisse, kui see on veel tooriku sees. Laske löikekettal saavutada selle täispöörlemissagedus enne, kui jätkate ettevaatlikult löikega.** Vastasel juhul võib ketas kinni jääda, toorikut välja hüpata või põhjustada tagasilöögi.
- g) **Teotage suuri toorikuid, et takistada kinni kiilunud löikeketta tõttu tekkivat tagasilöögi ohtu.** Suured toorikud võivad oma enda kaalu tõttu painduda. Toorikut peab kettast mõlemal pool toetama ning seda nii löike läheduses kui ka serval.

Elektriohutus

- Ühenduskaabli mudel vastavalt IEC 60245 (H 07 RN-F), traadi ristlõbimõõduga vähemalt – 1,5 mm², kaabli pikkusega kuni 25 m
- pikad ja peened ühenduskaablid põhjustavad pingelangust. Mootor ei saavuta enam oma maksimaalset võimsust, seadme funktsionaalsus väheneb.
- Ühendusjuhtmel olev pistik ja pistikupesad, peavad olema valmistatud kummist, pehmest PVC-st või muust termoplastilisest materjalist, millel on võrdväärne mehaaniline tugevus või olema selle materjaliga kaetud.
- Ühendusjuhtme pistikud peavad olema veepritsmeveekindlad.
- Ühenduskaabli vedamisel jälgige seda, et see ei ole takistatud, kokku muljutud, kokku murtud ja et pistikühendus ei ole niiske.
- Kaablitrumli kasutamisel kerige kaabel täielikult maha.
- Ärge kasutage ühenduskaablit otstarbel, milleks see ei ole mõeldud. Kaitske kaablit kuumuse, õli ja teravate servade eest. Ärge tõmmake pistikut kaablist tõmmates pistikupesast välja.
- Kaitske end elektrilöögi eest. Vältige oma kehaga maandatud esemete puudutamist (nt torud, küttekehad, pliivid, külmutuskapid jne).
- Kontrollige pikendusjuhet regulaarselt ja vahetage välja, kui see on kahjustatud.
- Välitingimustes kasutage ainult selleks lubatud ja vastavalt tähistatud pikendusjuhet.
- Ärge kasutage defektseid pikendusjuhtmeid.
- Ärge looge ajutisi elektrühendusi.
- Ärge kunagi mööduge kaitseseadmetest ega jätke neid kasutuselt ära.

-  **Elektriühenduste loomine ja/või masina elektriliste detailide remontimine peab toimuma litsenseeritud elektriku või meie klientideeninduse poolt. Järgida tuleb kohalikke eeskirju, eriti kaitseabinõusid.**
-  **Masina teiste detailide remonti tuleb laske teostada tootjal või mõnel tema klientideenindusel.**
-  **Kasutage ainult originaalvaruosi, -lisatarvikuid ja -eritarvikuid. Teiste varuosade ja lisatarvikute kasutamise korral, võib kasutaja sattuda õnnetusse. Mis tahes sellest tulenevate kahjude eest tootja ei vastuta.**

Seadme kirjeldus/ varuosade nimekiri

| Nr | Kirjeldus | Tellimis-nr |
|-------|--|-------------|
| 1 | Pöördketas kompl. | 363702 |
| 2 | Tugilaud | 363703 |
| 3a/3b | Kinnituskrugi (vedruga) | 363704 |
| 4 | Ketipiiraja | 363705 |
| 5 | Juhtplaat | 363706 |
| 6 | Juhtsiin | |
| 7 | Kinnitusmutter | 363707 |
| 8 | Reguleerimiskruvi (lihvimissügavuse jaoks) | 363708 |
| 9 | Lihvimisketas (100 x 3,2 x 10 mm) | 363709 |
| 10 | Kate | 363710 |
| 11 | Käepide | 363711 |
| 12 | SISSE-VÄLJA lüliti | 363712 |
| 13 | Lihvimispea | 363713 |
| 14 | Kruvi | 380026 |
| 15 | Mutter M 8, isekinnituv | 391037 |
| 16 | Äärik | 363715 |
| 17 | Ohutuskleebis | 363716 |
| 18 | 1 paar süsinikharju (pilt puudub) | 363717 |
| 19 | Lihvimisketas (100 x 4,5 x 10 mm) | 363718 |
| 20 | Kaitsekate | 363720 |
| 21 | Mutter | |



Ettevalmistamine kasutuselevõtuks

-  Masina tõrgeteta toimimise tagamiseks, järgige selles kasutusjuhendis olevaid juhiseid.

-  Teil tuleb teha vaid järgnevat:

- Paigaldage pöördketas
- Sättige seade kindlalt üles

Pöördketta paigaldamine

-  Asetage pöördketas (1) tugilauale (2).
-  Keerake kinnitusmutter (7) kinnituskruvile.

Ketiteritaja paigaldamine tööpingile

-   Ohutuks käsitlemiseks tuleb seade tööpinna tugevalt kinnitada.

Kui võimalik kasutage selleks kõiki kolme kinnituspunkti. Jälgige seejuures, et vabaks jääks ruum saeketi jaoks ja säiliks ligipääs kinnitusmutrile.

Vihje: Lisaks sellele soovitame kasutada müra ja vibratsiooni vähendamiseks kummalust (ei kuulu tarnekomplekti)

- Asetage seade kohta, mis vastab järgmistele tingimustele:
 - libisemiskindel
 - ei vibreeri
 - on tasane
 - puhas ja kuiv
 - ei ole komistamisohhtlik
 - piisava nähtavusega

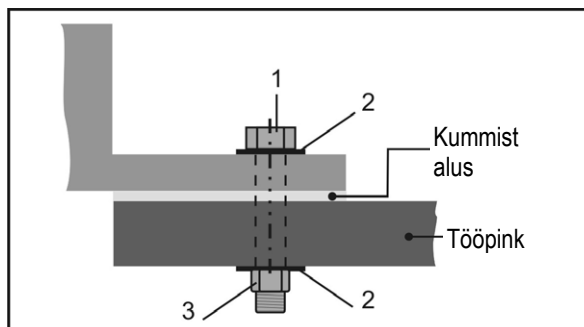

Paigaldamiseks vajalikud pisidetailid ei kuulu tarnekomplekti. Kasutage selleks:

| Nr | Kirjeldus |
|----|---|
| 1. | Kuuskantkrugi M 8 x (pikkus sõltub tööpinna paksusest) |
| 2. | Seibi Ø 8 mm |
| 3. | Kuuskantkrugi M 8, isekinnituv |

Kasutuselevõtt

Elektritoide

Võrrelge seadme tüübisildil toodud pinget, nt 230 V võrgupingega ja ühendage ketiteritaja vastavasse ning eeskirjade kohaselt maandatud pistikupesasse.

- ⓘ Vahelduvvoolumootor: kasutage Schuko-pistikupesast, võrgupinge 230 V rikkevoolukaitsme (30 mA) ja 10 A taluvusega kaitsmega.
- Kasutage ühenduskaablit või pikendusjuhet, traadi ristlääbimõõduga minimaalselt 1,5 mm².

⚠ Ärge kasutage ühtegi seadet, mille lüliti ei võimalda sisse- ja väljalülitada. Kahjustatud lüliti tuleb koheselt lasta klienditeenindusel remontida või välja vahetada.

Sisselülitamine

🔧 Vajutage sisse-/välja lüliti (12) „I“-le.

Väljalülitamine

🔧 Seadme väljalülitamiseks vajutage sisse-/väljalüliti „O“-le.

Töötamine ketiteritajaga

⚠ Enne tööga alustamist pöörake tähelepanu järgmisele:

- Kas töökoht on koristatud?

- Kas ketiteritaja on
 - täielikult ja õigesti paigaldatud?
 - heas ja ohutus seisundis?
 - kindlalt tööpinnale paigaldatud?
- Kas te kannate kaitsevarustust?
- Te ei või seadet enne kasutusele võtta, kui olete lugenud seda kasutusjuhendit, tutvunud kõikide toodud juhistega ja monteerinud seadme vastavalt kirjeldusele!

Tööjuhised



D Lihvimisketas peab olema kaitsekattega (20) kaetud nii kaugele kui võimalik. Selleks vabastage mõlemad kruvinupud (14) ja sättige kaitsekattet vastavalt.



Kasutage ketiteritajat alati koos kaitsekattega.



Hoidke oma käsi alati pöörlevast lihvimiskettast ohutus kauguses.

- Kasutage tehase poolt paigaldatud lihvimiskettast ainult hobisaekettide (6,35 mm (1/4"), 9,52 mm (3/8") hobi- ja 8,255 mm (0,325") saeketid) teritamiseks. (Valikuliselt on saadaval lihvimisketas 100 x 4,5 x 10 mm, Artikkel nr 363718 profisaekettide jaoks).
- Kontrollige enne igat kasutamist, ega lihvimiskettal ei esine ebakorrapärasusi, kaju muutust või pragusid.
- Ärge kasutage kahjustatud või kaju muutunud lihvimiskettaid.
- Töötage alles siis, kui lihvimisketas on saavutanud maksimaalse kiiruse.
- Töödelda võib ainult selliseid saekette, mis asuvad kindlalt peal ja mida on võimalik juhtida.



Jälgige igal juhul kõiki peatükkides „Otstarbekohane kasutamine“ ja „Ohutusjuhendid“ loetletud juhiseid.

Saeketi teritamine



Kõik seadistused tehakse väljalülitatud mootoriga.



Veenduge enne keti teritamist, et ketil poleks naftajääke.



Lõikelülid peavad olema peale teritamist ühepikkused. Jälgige seadistamisel lühemat ehk rohkem kahjustunud lõikelüli, et saada üldiselt ühepikkused lõiked.



Põlenguohht! Kett on teritamise ajal kuum. Jälgige, et te töödeldavaid pindu ei puutuks.

Lõikelüli tera lihvimiseks toimige järgmiselt:

1. **E** Sättige kohale lihvimisnurk: selleks vabastage kinnitusmutter (7), pöörake pöördketast (1) ca 30° ja keerake kinnitusmutter uuesti kinni.
 - ⓘ Tavaliselt lihvitakse lõikelüli tera nurga all vahemikus 30 kuni 35 kraadi.
2. **F** Vabastage kinnituskrugi (3b) ja asetage saekett juhtsiinile (6), juhtplaatide (5) vahele.
3. **G** Pöörake ketipiiraja (4) alla ja tõmmake saeketti nii kaugele taha, kuni lihvitav lõikelüli asub piirajal.
4. **H** Täpseks välja rihtimiseks tõmmake lõikepea (13) vastu lõikelüli. Sättige vahemik kinnituskrugi (3a) abil selliseks, et

lihvimisketas puudutab lõikelüli. Lisaks sellele reguleerige reguleerimiskruviga (8) lihvimissügavust.

5. Keerake kinnituskruvi (3b) kinni → saekett on fikseeritud.
6.  Lihvige ettevaatlikult lõikelüli tera.

⚠ Saeketi kahjustamise vältimiseks, lihvige nii lühidalt kui võimalik ja eemaldage nii vähe materjali kui hädavajalik.

7. Iga järgmise lõiketera lihvimiseks, korrake samme 5 ja 6.
 - i** Tähistage esimene lõikelüli, nt kriidiga. Nii vältite lõikelülide topelt teritamist.
8.  Pöörake pöördketast 30°-le teisele poole ja lihvige, nagu ülal kirjeldatud, ka ülejäänud terad.

Sügavuspiiraja

Kontrollige sügavuspiiraja asendit peale igat teritamist. Kasutage seejuures soovituslikult vastavat sügavuspiirajat.

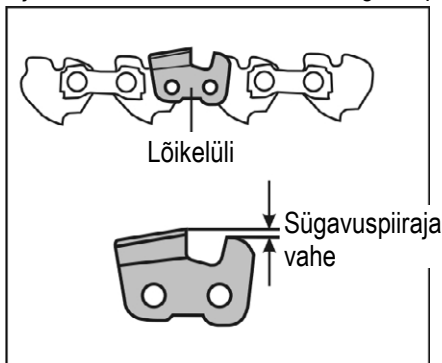

⚠ Liiga suur sügavuspiiraja vahemik suurendab saagimisel tagasilöögi ohtu.

Liiga madal sügavuspiiraja asend vähendab teritamise kvaliteeti.

Vajadusel peab sügavuspiirajat viiliga ühtlaselt üle viilima.

⚠ Jälgige, et te ei puudutaks viiliga värskest teritatud lõikelüli.

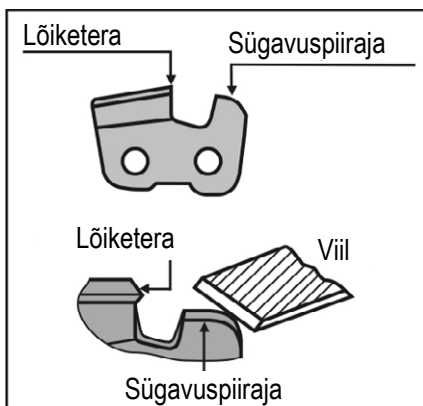

⚠ Seejuures jälgige, et te lihvite viiliga sügavuspiiraja esiserva kumeraks. Lõikelüli esialgne kuju peab säilima.

Optimaalse sügavuspiiraja vahe saate oma saeketi tootjalt.

Hooldus ja puhastamine



Enne igat hooldus- ja puhastustööd

- lülitage seade välja
- oodake, kuni lihvimisketas on

seiskunud

- laske seadmel jahtuda
- tõmmake pistik välja

Hooldamise ja puhastamise ajaks eemaldatud kaitseseadmed, tuleb kindlasti uuesti nõuetekohaselt tagasi panna ja üle kontrollida.

Kasutage ainult originaalosi. Teised osad võivad põhjustada etteennustamatuid kahjustusi ja kehavigastusi.

Hooldus

Seadme pikka ja töökindla kasutamise tagamiseks teostage regulaarselt hooldustöid.



Kontrollige töönaolisi vigu nagu

- lahtised kinnitused
- ära kulunud või kahjustunud detailid
- katted või kaitseseadmed on õigesti paigaldatud ja terved.

Vajalikud remondi- ja hooldustööd viiakse läbi enne seadme kasutamist.

Lihvimisketta vahetamine

- Ärge kasutage kahjustatud või kuju muutunud lihvimiskettaid.
- Ärge kasutage lihvimiskettaid, mis ei vasta kasutusjuhendis toodud andmetele.

1.  Vabastage kruvid (14) ja võtke kaitsekate (20) ja kate (10) ära.
2.  Lihvimisketta fikseerimiseks torgake selleks ettenähtud auku kruvikeeraja või torn (Ø 4mm).
3. Vabastage mutter (15).
 - i** Paremkere
4.  Võtke ära eesmise ääriku (16) ja lihvimisketta (9) ja tagumise ääriku (16) mutrid.
5. **i** Puhastage ääriku.
6. Paigaldamine toimub vastupidises järjekorras.

⚠ Viige iga lihvimisketta vahetuse järel läbi ilma koormuseta proovikäivitus.

Seadme sisse lülitamise ajal seiske seadme küljel.

Laske seadmel 30 sekundit töötada.

Lülitage seade koheselt välja, kui

- lihvimisketas korralikult ei ringle
- esineb märkimisväärset vibratsiooni
- kuulete ebatavalisi häáli

ja kontrollige, et lihvimisketas oleks korralikult kinnitatud ja pingutatud.

Puhastamine

- i** Puhastage seadet hoolikalt iga kasutamise järel, sellega säilitate tõrgeteta toimimise.
- Puhastage ja õlitage regulaarselt kõiki liikuvaid osi (väljaspool ajamisüsteemi).
- i** Ärge kunagi kasutage rasva!

 Kasutage keskkonnasõbralikku õli.

- Eemaldage lapi või pintslil abil tolm ja mustus.
- Puhastage mootori tuulutusavad peale igat kasutamist.
- Puhastage masinat ainult kuivalt.
- Ärge kasutage plastosadele mingeid lahusteid (benssiini, alkoholi jne), kuna need võivad plastikut kahjustada.

Hoiustamiseks



Enne igat hoiustamist

- laske seadmel jahtuda
- tõmmake pistik välja

- Hoidke kasutuseta seisvat seadet kuivas, lukustatud kohas, väljaspool laste käeulatus.
- Masina eluea pikendamiseks ja hõlpsama kasutamise tagamiseks, arvestage enne masina pikemaks ajaks hoiustamist järgneva:
 - teostage põhjalik puhastamine.

Käsitsemine, transportimine ja lihvimisketaste hoiustamine

Lihvimiskettad on haprad nagu ka löögi- ja kukkumistundlikud. Siinkohal arvestage järgmiste oluliste punktidega:

- Ärge laske kettal kukkuda ja vältige järskude löökide toimet
- Ärge kasutage maha kukkunud või kahjustatud kettaid.
- Vältige kasutamise ajal vibratsiooni või raputusi.
- Vältige vastuvõtuava kahjustusi.
- Vältige lihvimispinna koormamist.
- Hoidke lihvimiskettaid lamavas või vertikaalses asendis, kuivas, külma eest kaitstud kohas ja konstantse keskmise temperatuuri juures.
- Kaitske lihvimiskettaid otsese päikesevalguse eest.
- Hoidke lihvimiskettaid originaalpakendis või spetsiaalsetes mahutites ja riulites.

Garantii

Palun arvestage kaasasoleva garantiikirjaga.

Võimalikud rikked



Enne igat rikke kõrvaldamist

- lülitage seade välja
- oodake, kuni lihvimisketas on seiskunud
- laske seadmel jahtuda
- tõmmake pistik välja

 Pärast igakordset rikke kõrvaldamist, viige ohutusseadmed tagasi töökorda ja kontrollige üle.

| Rike | Võimalik põhjus | Kõrvaldamine |
|---|--|---|
| Ketiteritaja ei tööta. | <ul style="list-style-type: none"> ☞ Elekter puudub või voolukatkestus ☞ Defektne pikendusjuhe ☞ Defektne pistik, mootor või lüliti | <ul style="list-style-type: none"> ☞ Kontrollige elektritoidet, pistikupesat, kaitset ☞ Kontrollige pikendusjuhet, vahetage defektne juhe koheselt välja ☞ Laske mootorit või lüliti kontrollida või parandada litsenseeritud elektrikul, vajadusel laske asendada originaalvaruosadega. |
| Ketiteritaja lihvimiskatkestustega | <ul style="list-style-type: none"> ☞ Defektne pikendusjuhe ☞ Seesmine viga ☞ Sisse-/välja lüliti defektne | <ul style="list-style-type: none"> ☞ Kontrollige pikendusjuhet, vahetage defektne juhe koheselt välja ☞ Palun pöörduge klienditeenindusse ☞ Palun pöörduge klienditeenindusse |
| Lihvimisketas läheb kuumaks | <ul style="list-style-type: none"> ☞ Lihvimisketas on nüri või defektne | <ul style="list-style-type: none"> ☞ Vahetage lihvimisketas välja |
| Mootor undab, lihvimisketas jääb seisma | <ul style="list-style-type: none"> ☞ Lihvimisketas on blokeeritud | <ul style="list-style-type: none"> ☞ Eemaldage takistus |
| Ebatavaline vibratsioon | <ul style="list-style-type: none"> ☞ Lihvimisketas on defektne ☞ Lihvimisketas on valesti paigaldatud | <ul style="list-style-type: none"> ☞ Vahetage lihvimisketas välja ☞ Paigaldage lihvimisketas õigesti |

Edasiste rikete või küsimuste korral pöörduge palun oma kohaliku kaupmehe poole.

Tehnilised andmed

| | |
|--|---|
| Ehitusaasta | vaadake viimaselt leheküljelt |
| Mootori võimsus | 220 W |
| Tühikäigu pöörete n_0 | 8500 min ⁻¹ |
| Lõikekiirus v | ~ 40 m/s |
| Võrgupinge / sagedus | 230 V~ / 50 Hz |
| Müravõimsuse tase L_{WA} | 86 dB(A) |
| Mürarõhu tase töökohal L_{PA} | 73 dB(A) |
| Mõõtmise ebakindlus $K_{WA/PA}$ | 3 dB(A) |
| Käe - käevarre – vibratsioon a_{vhw} | 3,52 m/s ² ; K = 1,5 m/s ² |
| Lihvimisketas | |
| Ø x Paksus x Ø Ava | Ø 100 x 3,2 x Ø 10 mm ja (Ø 100 x 4,5 x Ø 10 mm) |
| Kaal | ca. 2 kg |
| Kaitseklass | II |

Tehniliste muudatuste õigus reserveeritud!



La macchina non deve essere messa in esercizio se non prima sono state lette le istruzioni per l'uso, tutte le indicazioni sono state osservate e l'apparecchio è stato montato come descritto.

Custodire queste istruzioni per l'uso per una eventuale consultazione successiva.

Contenuto

| | |
|--|----|
| Dichiarazione di conformità | 51 |
| Standard di fornitura | 51 |
| Simboli presenti nelle istruzioni per l'uso / sull'apparecchio | 51 |
| Parametri di rumorosità | 52 |
| Vibrazioni | 52 |
| Utilizzo conforme alla finalità d'uso | 52 |
| Rischi residui | 52 |
| Indicazioni di sicurezza | 53 |
| Descrizione dell'apparecchio / Pezzi di ricambio | 55 |
| Preparazione alla messa in funzione | 55 |
| Messa in funzione | 55 |
| Utilizzo dell'affilcatene | 55 |
| Affilatura della catena della sega | 56 |
| Pulizia e manutenzione | 57 |
| Conservazione | 57 |
| Manipolazione, trasporto e stoccaggio delle mole | 57 |
| Garanzia | 57 |
| Possibili guasti | 58 |
| Dati tecnici | 58 |

Dichiarazione di conformità CE

N°. (S-No.): 9941

corrispondentemente alle direttive: **2006/42/CE**

Con la presente dichiariamo

Altrad Lescha Atika GmbH

Josef-Drexler-Str. 8, 89331 Burgau - Germany

sotto la nostra responsabilità che il prodotto

Sägekettenschärfer (Affilcatene) Tipo KSG 220 A

Numero di serie: 038000 – 080000

è conforme alle disposizioni delle summenzionate Direttive CE, nonché alle disposizioni delle seguenti ulteriori Direttive:

2014/30/UE, 2011/65/UE.

Sono state applicate le seguenti norme armonizzate:

EN 62841-1:2015+AC:2015;

EN 62841-3-10:2015+AC:2016+A11:2017 (in parti);

EK9-BE-88:2014; EN IEC 55014-1:2021;

EN IEC 55014-2:2021; EN IEC 61000-3-2:2019+A1:2021;

EN IEC 61000-3-3:2013+A1:2019

Conservazione dei documenti tecnici:

Altrad Lescha Atika GmbH – Ufficio tecnico

Josef-Drexler-Str. 8 – 89331 Burgau – Germany

i. A.

Burgau, 05.12.2022 i.A. G. Koppenstein, Direttore Costruzioni

Standard di fornitura

- Affilcatene KSG 220 A
- Piatto girevole completo
- Arresto catena
- 1 paio spazzole di carbone
- Dado di fissaggio
- Istruzioni per l'uso

Una volta disimballato l'affilcatene, verificare se il contenuto della scatola

- ▶ è completo;
- ▶ presenta eventuali danni imputabili al trasporto.

Comunicare immediatamente al rivenditore, al fornitore o al costruttore eventuali contestazioni. Non verranno presi in considerazione i reclami presentati in un momento successivo.

Simboli presenti nelle istruzioni per l'uso



Avvertenza!

Potenziale pericolo o situazione pericolosa. La mancata osservanza di questo avviso potrebbe causare lesioni o danni materiali.



Avvisi importanti per un utilizzo conforme. La mancata osservanza di questo avviso potrebbe causare guasti.



Avvisi per l'utente. Questi avvisi aiutano l'utente a sfruttare al meglio tutte le funzionalità.



Montaggio, utilizzo e manutenzione. Qui vengono spiegate in modo chiaro le operazioni da compiere.

Simboli presenti sull'apparecchio



Prima della messa in funzione, leggere e applicare quanto contenuto nelle istruzioni per l'uso e nelle norme di sicurezza.



Prima degli interventi di riparazione, manutenzione e pulizia, spegnere il motore e disinserire la spina di alimentazione.



Attenzione! Pericolo di taglio. Non avvicinare le mani al disco rotante!



Indossare guanti di protezione.



Indossare una protezione antipolvere.



Indossare occhiali e cuffie di protezione.



Il prodotto corrisponde alle direttive europee vigenti per prodotti analoghi.



Macchina di classe di protezione II (isolamento di protezione).



Non gettare le apparecchiature elettriche tra i rifiuti domestici. Smaltire nel modo corretto apparecchiature, accessori e imballaggio. Ai sensi della Direttiva europea 2012/19/UE sui rifiuti di apparecchiature elettriche ed elettroniche le apparecchiature elettriche inutilizzabili devono essere raccolte separatamente e riciclate nel rispetto dell'ambiente.

Parametri di rumorosità

DIN EN ISO 3744; DIN EN 11201

Utilizzo della macchina come affilcatene con mola di serie.

| Livello di potenza sonora | Livello di pressione acustica |
|-----------------------------|-------------------------------|
| $L_{WA} = 86 \text{ dB(A)}$ | $L_{PA} = 73 \text{ dB(A)}$ |
| $K_{WA} = 3 \text{ dB(A)}$ | $K_{PA} = 3 \text{ dB(A)}$ |

⚠ Oltre un certo grado non è possibile eliminare la rumorosità di questo apparecchio. Eseguire le attività particolarmente rumorose nelle ore consentite e stabilite per tale scopo. Attenersi agli intervalli di riposo e limitare la durata dei lavori allo stretto necessario. Per la protezione personale e di coloro che vi circondano è necessario indossare idonee cuffie di protezione.

Vibrazioni

Livello vibrazioni: $= 3,52 \text{ m/s}^2$

Tolleranza: $K = 1,5 \text{ m/s}^2$

Il valore di emissione di vibrazioni sopra indicato è stato misurato secondo una procedura di controllo standardizzata e può essere usato per confrontare utensili elettrici.

Tale valore può inoltre essere utilizzato per una valutazione preliminare dell'inquinamento da vibrazioni.

⚠ Il valore di emissione di vibrazioni effettivo durante l'utilizzo delle macchine può differire da quello indicato nelle istruzioni per l'uso o dal produttore.

Ciò può dipendere dai seguenti fattori, che occorre tenere in considerazione prima e durante l'utilizzo della macchina:

- il corretto utilizzo della macchina;
- il corretto taglio o la corretta lavorazione del materiale;
- le corrette condizioni d'uso della macchina;
- l'affilatezza dell'utensile da taglio o la giusta scelta dell'utensile da taglio;
- il corretto fissaggio delle maniglie e delle eventuali maniglie anti-vibrazione al corpo della macchina.

In caso di sensazione spiacevole o cambiamenti del colore cutaneo nella mano durante l'utilizzo della macchina, interrompere immediatamente il lavoro. Effettuare sufficienti pause. In caso di mancato rispetto delle pause si rischia di contrarre la sindrome da vibrazione mano-braccio.

Si raccomanda di effettuare una stima del livello di esposizione in rapporto al tipo di lavoro e all'utilizzo della macchina e di interporre adeguati intervalli di riposo. In questo modo è possibile ridurre sensibilmente il livello di esposizione durante l'intero orario di lavoro. Minimizzare il rischio provocato dalle vibrazioni. Aver cura della macchina seguendo le indicazioni fornite nelle istruzioni per l'uso. Qualora la macchina venga impiegata o utilizzata di frequente si raccomanda di contattare il proprio rivenditore specializzato e se necessario di munirsi di accessori anti-vibrazione (maniglie). Evitare l'utilizzo della macchina a una temperatura minore o uguale a $10 \text{ }^\circ\text{C}$. Concepire un piano di lavoro che permetta di ridurre l'esposizione alle vibrazioni.

Utilizzo conforme alla finalità d'uso

- Utilizzare l'affilcatene solo per impieghi domestici e hobbistici. Nella versione standard con mola montata ($100 \times 3,2 \times 10 \text{ mm}$, 63 m/s), l'affilcatene è predisposta esclusivamente per l'affilatura di catene di seghe per hobbisti (catene di seghe per hobbisti con passo da $6,35 \text{ mm}$ ($1/4"$), $9,52 \text{ mm}$ ($3/8"$) e catene di seghe da $8,255 \text{ mm}$ ($0,325"$)).

Come optional è disponibile una mola ($100 \times 4,5 \times 10 \text{ mm}$) per catene di seghe professionali.

- **⚠ La macchina non deve essere utilizzata per l'affilatura di altri oggetti. Sussiste il pericolo di lesioni!**
- Utilizzare esclusivamente mole adatte alla macchina.
- Devono essere lavorate esclusivamente catene di seghe che possono essere posizionate e guidate con la massima sicurezza.
- Per utilizzo conforme alla finalità d'uso si intende anche l'osservanza delle condizioni di funzionamento, manutenzione e riparazione prescritte dal costruttore e il rispetto delle norme di sicurezza contenute nelle istruzioni per l'uso.
- Durante l'utilizzo, attenersi inoltre alle norme antinfortunistiche in vigore, nonché a tutte le altre norme di sicurezza tecnica e di medicina del lavoro comunemente accettate.
- Ogni utilizzo diverso è da considerarsi come non conforme alla finalità d'uso. Il costruttore declina ogni responsabilità per i danni di qualsiasi genere da ciò risultanti. Il rischio ricade esclusivamente sull'utente.
- Il costruttore declina ogni responsabilità per i danni di qualsiasi genere che dovessero risultare da modifiche all'affilcatene apportate in proprio dall'utente.
- L'affilcatene deve essere allestita, utilizzata e sottoposta a manutenzione solo da persone che ne abbiano acquisito familiarità e che siano a conoscenza dei rischi connessi. Gli interventi di riparazione devono essere eseguiti solo dai nostri tecnici oppure dai centri di assistenza da noi consigliati.
- La macchina non deve essere utilizzata in ambienti a rischio di esplosione o esposta alla pioggia.

Rischi residui

Anche in caso di utilizzo conforme e nonostante l'osservanza di tutte le norme di sicurezza pertinenti, potrebbero comunque sussistere dei rischi residui dovuti alla costruzione specifica per la finalità d'uso prevista.

I rischi residui possono essere ridotti al minimo attenendosi scrupolosamente a tutte le norme di sicurezza e usando l'affilcatene in modo conforme alla finalità d'uso.

Attenzione e cautela riducono il rischio di lesioni alle persone e danni alle cose.

- Pericolo di lesioni alle dita e alle mani se si afferra la mola in movimento.
- Pericolo di lesioni alle dita e alle mani se si tocca la mola nelle parti non coperte.

- Pericolo di lesioni alle dita e alle mani dovute alla catena della sega.
- Pericolo di lesioni per la liberazione di scintille.
- Inspirazione di polvere di affilatura.
- Pericolo dovuto alla corrente, in caso di utilizzo di conduttori di collegamento elettrici non a norma.
- Contatto con parti sotto tensione con componenti elettrici aperti.
- Danni all'udito in caso di lavori di lunga durata senza apposite protezioni.

Nonostante tutte le contromisure adottate, potrebbero comunque venirsi a creare dei chiari rischi residui.

Indicazioni di sicurezza

Avvertenza

Leggere le indicazioni di sicurezza e le istruzioni. L'inosservanza delle norme di sicurezza e delle istruzioni può provocare scosse elettriche, incendio e/o lesioni gravi.

 **Attenersi alle "Indicazioni generali di sicurezza per seghe circolari da banco" allegate separatamente.**

Conservare per uso futuro tutte le indicazioni di sicurezza e le istruzioni.

1) Avvertenze di sicurezza per troncatrici

- a) **Non soffermarsi né far sostare altre persone in prossimità del campo di funzionamento del disco di smerigliatura rotante.** La cappa di protezione ha lo scopo di proteggere l'operatore dai frammenti e dal contatto accidentale con l'abrasivo.
- b) **Utilizzate per il vostro elettroutensile solo dischi da taglio rinforzati o diamantati con legante.** Il solo fatto che gli accessori possano essere fissati all'utensile elettrico non garantisce un uso sicuro.
- c) **Il numero di giri consentito di utensili elettrici deve essere come minimo uguale al numero massimo di giri indicato sull'utensile elettrico.** Gli accessori che girano a una velocità superiore a quella consentita possono rompersi ed essere proiettati tutt'intorno.
- d) **Gli abrasivi possono essere utilizzati solo per i campi di applicazione raccomandati. Ad esempio: Non levigare mai con la superficie laterale di un disco di taglio.** I dischi di taglio sono destinati all'asportazione di materiale con il bordo del disco. La forza laterale applicata a questi abrasivi può romperli.
- e) **Utilizzare sempre flange di serraggio non danneggiate, di forme e dimensioni giuste per il disco di smerigliatura scelto.** Le flange adatte sorreggono il disco di smerigliatura e riducono così al minimo il rischio di una rottura del disco stesso.

- f) **Il diametro esterno e lo spessore dell'utensile elettrico devono corrispondere alle dimensioni dell'utensile elettrico.** Un utensile elettrico con misure sbagliate non può essere adeguatamente protetto né controllato

I dischi di smerigliatura e le flange devono adattarsi con precisione al mandrino dell'utensile elettrico. Gli utensili elettrici che non vengono perfettamente fissati al mandrino girano in modo irregolare, vibrano fortemente e possono far perdere il controllo all'utilizzatore.

- h) **Non utilizzare dischi di smerigliatura danneggiati. Prima di ogni utilizzo, controllare che i dischi abrasivi non presentino scheggiature e cricche. In caso di caduta dell'utensile elettrico o del disco di smerigliatura, controllare che non abbia subito danni oppure usare un disco di smerigliatura non danneggiato. Una volta controllato e montato il disco di smerigliatura, l'utilizzatore e le persone che si trovano nelle vicinanze devono allontanarsi dal piano di rotazione del disco di smerigliatura. L'utilizzatore deve far girare l'apparecchio al massimo numero di giri per un minuto.** Durante questo tempo di prova, si verifica quasi sempre la rottura dei dischi di smerigliatura danneggiati.

- i) **Indossare dispositivi di protezione individuale. A seconda dell'impiego, usare la visiera di protezione completa, una protezione per gli occhi o gli occhiali protettivi. Se opportuno, indossare la maschera antipolvere, le cuffie antirumore, i guanti protettivi o il grembiule speciale, che impediscono il contatto con piccole particelle di abrasivo e di materiale.** La protezione per gli occhi protegge da corpi estranei volanti che vengono generati durante i vari utilizzi. La maschera antipolvere o antigas deve essere in grado di filtrare la polvere che si forma durante l'utilizzo. L'esposizione prolungata al rumore di forte intensità può causare la perdita dell'udito.

- j) **Assicurarsi che le altre persone si mantengano a distanza di sicurezza dalla zona di lavoro. Chiunque entri nella zona di lavoro deve indossare i dispositivi di protezione individuale.** I frammenti del pezzo lavorato o degli utensili accessori che si rompono possono essere proiettati tutt'intorno e provocare lesioni anche al di fuori dell'immediata zona di lavoro.

- k) **Tenere il cavo di collegamento lontano dagli utensili rotanti.** Nel caso si perda il controllo dell'apparecchio, il cavo di collegamento potrebbe venire tranciato o attorcigliarsi, avvicinando l'utensile rotante alla mano o al braccio.

- l) **Pulire regolarmente le fessure di ventilazione dell'utensile elettrico.** La ventola del motore attira polvere nell'alloggiamento e un accumulo eccessivo di polveri metalliche può determinare la comparsa di pericoli dovuti all'elettricità.

- I**
- m) **Non usare l'utensile elettrico in prossimità di materiali infiammabili. Non utilizzare l'utensile elettrico se si trova su una superficie infiammabile come ad esempio il legno.** Le scintille possono incendiare questi materiali.
- n) **Non usare utensili accessori che richiedono l'impiego di refrigeranti liquidi.** L'acqua o altri refrigeranti liquidi possono causare scosse elettriche.

2) Contraccolpo e avvertenze di sicurezza corrispondenti

- a) **Afferrare saldamente l'utensile elettrico e assumere con il corpo e le braccia una posizione in grado di trattenere le forze di contraccolpo.** Adottando misure precauzionali idonee, l'operatore potrà controllare le forze di contraccolpo e di reazione.
- b) **Evitare l'area antistante e retrostante il disco da taglio in rotazione.** Il contraccolpo spinge il gruppo di taglio verso l'alto in direzione dell'operatore.
- c) **Non utilizzare lame per seghe a catena, per intaglio legno o lame dentate, né dischi diamantati a segmenti con feritoie maggiori di 10 mm.** Tali utensili accessori causano spesso un contraccolpo o fanno perdere il controllo dell'utensile elettrico.
- d) **Evitare che il disco da taglio si blocchi, evitare inoltre di esercitare una pressione di appoggio eccessiva. Non eseguire tagli di profondità eccessiva.** Un sovraccarico del disco da taglio aumenta la sollecitazione del disco stesso e incrementa la probabilità che il disco si inclini o si blocchi e di conseguenza aumenta la possibilità di un contraccolpo o di una rottura del disco.
- e) **Se il disco da taglio si blocca o se l'utilizzatore interrompe il lavoro, disattivare l'attrezzo e tenerlo fermo finché il disco non si è arrestato completamente. Non tentare mai di estrarre il disco dal taglio che si sta eseguendo quando il disco stesso è ancora in movimento.** Rilevare ed eliminare la causa del blocco.
- f) **Non riattivare l'utensile elettrico finché si trova all'interno del pezzo in lavorazione. Prima di proseguire con cautela l'incisione, aspettare che il disco da taglio raggiunga il massimo numero di giri.** In caso contrario il disco potrebbe incastrarsi, saltare via dal pezzo in lavorazione o causare un contraccolpo.
- g) **I pannelli o i pezzi in lavorazione di grandi dimensioni devono essere supportati in modo da evitare il rischio di un contraccolpo in caso di blocco del disco da taglio.** I pezzi in lavorazione di grandi dimensioni possono flettere sotto il loro stesso peso. Il pezzo in lavorazione deve essere sorretto da entrambi i lati del disco, sia in prossimità del taglio, sia sui bordi.

Sicurezza elettrica

- Esecuzione dei conduttori di collegamento conformemente a IEC 60 245 (H 07 RN-F) con una sezione dei fili di almeno – 1,5 mm² nei cavi aventi una lunghezza fino a 25 m
- I conduttori di collegamento lunghi e sottili producono una caduta di tensione. Il motore non raggiunge più la sua potenza massima e il funzionamento dell'apparecchio viene ridotto.
- Le spine e le prese volanti sui conduttori di collegamento devono essere in gomma, PVC morbido o altro materiale termoplastico della stessa consistenza meccanica o rivestite con questo materiale.
- La presa a innesto del conduttore di collegamento deve essere protetta da spruzzi d'acqua.
- Durante la posa dei conduttori di collegamento assicurarsi che non siano danneggiati, schiacciati o rotti e che il connettore non sia umido.
- In caso d'uso di una bobina per cavi, svolgere completamente il cavo.
- Verificare il senso di rotazione corretto delle maglie della catena. Proteggere il cavo dal caldo, l'olio e gli spigoli vivi. Per estrarre la spina dalla presa non tirarla dal cavo.
- L'utente deve proteggere se stesso dalle scariche elettriche. Evitare il contatto del corpo con parti messe a terra (ad es. tubi, radiatori, fornelli, frigoriferi, ecc.).
- Controllare regolarmente i cavi di prolunga e sostituirli quando sono danneggiati.
- All'aperto utilizzare solo cavi di prolunga appositamente omologati e contrassegnati in modo adeguato.
- Non utilizzare conduttori di collegamento difettosi.
- Non utilizzare collegamenti elettrici provvisori.
- Non cavallottare mai i dispositivi di protezione né metterli fuori servizio.

 **Il collegamento elettrico o le riparazioni sulle parti elettriche della macchina devono essere seguiti da un elettricista autorizzato o da uno dei nostri centri di assistenza. Attenersi alle disposizioni locali, in particolare in merito alle misure di sicurezza.**

 **Le riparazioni su altri componenti della macchina devono essere eseguite dal costruttore o da uno dei suoi centri di assistenza.**

 **Utilizzare soltanto pezzi di ricambio, accessori e accessori speciali originali. L'utilizzo di pezzi di ricambio e di accessori diversi potrebbe causare incidenti per l'utente. Il costruttore declina ogni responsabilità per i danni da ciò risultanti.**

M / N Descrizione dell'apparecchio / Pezzi de ricambio

| Posizione | Denominazione | N. ordinazione |
|-----------|---|----------------|
| 1. | Piatto girevole completo | 363702 |
| 2. | Banco d'appoggio | 363730 |
| 3a/3b. | Vite di fissaggio (con molla) | 363704 |
| 4. | Arresto catena | 363705 |
| 5. | Piastra di guida | 363706 |
| 6. | Guida | |
| 7. | Controdado | 363707 |
| 8. | Vite di regolazione (per profondità di rettifica) | 363708 |
| 9. | Mola (100 x 3,2 x 10 mm) | 363709 |
| 10. | Copertura | 363710 |
| 11. | Impugnatura | 363711 |
| 12. | Interruttore di accensione/ spegnimento | 363712 |
| 13. | Motore | 363713 |
| 14. | Vite | 380026 |
| 15. | Dado M8, autobloccante | 391037 |
| 16. | Flangia | 363715 |
| 17. | Etichette di sicurezza | 363716 |
| 18. | 1 paio spazzole di carbone (senza fig.) | 363717 |
| 19. | Mola (100 x 4,5 x 10 mm) | 363718 |
| 20. | Copertura di protezione | 363720 |
| 21. | Dado | |

Preparazione alla messa in funzione

i Per garantire un funzionamento ottimale della macchina, attenersi alle norme indicate.

✓ Procedere nel modo seguente:

- Montare il piatto girevole
- Posizionare la macchina in modo sicuro

✓ Montaggio del piatto girevole

1. **A** Posizionare il piatto girevole (1) sul banco d'appoggio (2).
2. **B** Avvitare il dado di fissaggio (7) sulla vite di bloccaggio.

✓ Montaggio dell'affilcatene su un banco di lavoro

C **⚠** Per un utilizzo sicuro, l'apparecchio deve essere fissato saldamente su una superficie di lavoro.

Se possibile, utilizzare a tal fine tutti e tre i punti di fissaggio. Accertarsi però che il foro per la catena della sega e l'accesso al controdado restino liberi.

Suggerimento: Consigliamo inoltre una base in gomma per ridurre il rumore e le vibrazioni (non fornita in dotazione).

- Posizionare l'apparecchio in un luogo che sia:
 - antisdrucciolo
 - resistenza alle vibrazioni
 - piano
 - pulito e asciutto
 - esente da rischi di inciampo
 - rapporti di luce sufficienti

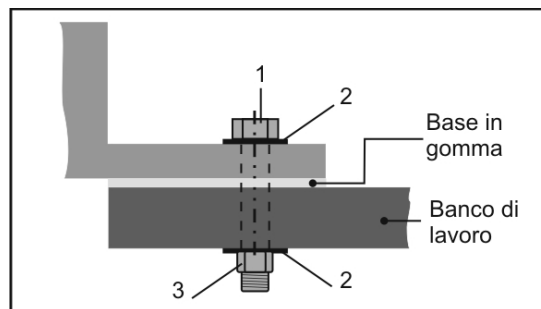

I pezzi di piccole dimensioni necessari per il montaggio non sono in dotazione. A tale scopo utilizzare:

| Posizione | Descrizione |
|-----------|---|
| 1. | Vite a testa esagonale M 8 x ... (lunghezza in base allo spessore del tavolo da lavoro) |
| 2. | Anello di tenuta Ø 8 mm |
| 3. | Lama a disco Ø 8 mm |

Messa in funzione

Allacciamento alla rete

Confrontare la tensione specificata nella targhetta, ad esempio 230 V, con la tensione di rete e collegare correttamente l'affilcatene alla presa a massa corrispondente.

i Motore a corrente alternata:
utilizzare la presa con contatto di terra, tensione di rete 230 Volt con interruttore di sicurezza per correnti di guasto (30 mA) e protezione 10 A inerte.

- Utilizzare il cavo di collegamento o di prolunga con una sezione dei fili di almeno 1,5 mm²

⚠ Non utilizzare apparecchi il cui interruttore sia difficile da attivare e disattivare. Gli interruttori danneggiati devono essere immediatamente riparati o sostituiti dal servizio clienti.

Accensione

✓ Premere "I" sull'interruttore di accensione/spegnimento (12).

Spegnimento

✓ Per spegnere la macchina premere "O" sull'interruttore di accensione/spegnimento.

Utilizzo dell'affilcatene

⚠ Prima di iniziare i lavori, prestare attenzione a quanto segue:

- Posto di lavoro in ordine?
- L'affilcatene
 - è montato correttamente in tutte le sue parti?
 - si trova in buono stato e in condizioni sicure?
 - è saldamente montato sulla superficie di lavoro?
- È stata indossata l'attrezzatura protettiva necessaria?
- Non mettere in funzione l'apparecchio senza avere prima letto le presenti istruzioni per l'uso, avere osservato tutte le norme specificate e avere montato l'apparecchio nel modo descritto!

Istruzioni di lavoro



D La mola deve essere coperta il più possibile dalla copertura di protezione (20).

A questo scopo rimuovere le due coperture delle viti (14) e regolare la copertura protettiva di conseguenza.



Non usare mai l'affilacatene senza la copertura di protezione.



Tenere sempre le mani a una distanza di sicurezza dalla mola rotante.

- Utilizzare la mola montata in fabbrica solo per l'affilatura di catene di seghe per hobbisti (catene di seghe per hobbisti con passo da 6,35 mm (1/4"), 9,52 mm (3/8") e catene di seghe da 8,255 mm (0,325")). (Come optional è disponibile una mola 100 x 4,5 x 10 mm, codice art. 363718 per catene di seghe professionali).
- Assicurarsi prima di ogni utilizzo della mola che questa non presenti irregolarità, deformazioni o incrinature.
- Non utilizzare mole danneggiate o la cui forma sia stata modificata.
- Iniziare a lavorare solo quando la mola ha raggiunto il numero di giri massimo.
- Devono essere lavorate esclusivamente catene di seghe che possono essere posizionate e guidate con la massima sicurezza.



In ogni caso attenersi a tutte le avvertenze riportate nei capitoli "Utilizzo conforme alla finalità d'uso" e "Indicazioni di sicurezza".

Affilatura della catena della sega



Tutte le regolazioni devono essere effettuate a motore spento.

i Prima di procedere con l'affilatura, assicurarsi che la catena della sega non abbia residui di olio.

i Al termine dell'affilatura, i taglienti degli elementi di taglio devono avere la stessa lunghezza.

Durante la regolazione basarsi sull'elemento di taglio danneggiato più corto o più spesso, al fine di ottenere dei taglienti della stessa misura.



Pericolo di ustioni! Durante l'affilatura, la catena della sega si riscalda. Fare quindi attenzione a non toccare i punti lavorati.

Per rettificare il tagliente degli elementi di taglio procedere nella maniera seguente:

1. **E** Impostare l'angolo di rettifica: allentando il controdado (7), ruotare il piatto girevole a circa 30° e serrare nuovamente il controdado.

i I taglienti degli elementi di taglio vengono rettificati normalmente ad un angolo compreso tra 30 e 35 gradi.

2. **F** Allentare la vite di fissaggio (3b) e posizionare la catena della sega nella guida (6) tra le piastre di guida (5).

3. **G** Aprire verso il basso l'arresto della catena (4) e tirare la catena della sega verso la parte posteriore, fino a quando l'elemento di taglio da rettificare non si trova nell'arresto.

4. **H** Per l'allineamento esatto tirare la testa portamola (13) contro l'elemento di taglio. Impostare la distanza attraverso la vite di fissaggio (3a) in modo che la mola sia a contatto con l'elemento di taglio. Successivamente regolare la profondità di rettifica tramite la vite di regolazione (8).

5. Serrare la vite di fissaggio (3b) → la catena della sega è fissata.

6. **I** Rettificare con cautela il tagliente dell'elemento di taglio.



Per evitare danni alla catena della sega, rettificare per il minor tempo possibile e asportare meno materiale possibile.

7. Rettificare un tagliente su due, ripetendo le fasi 5. e 6.



Contrassegnare il primo elemento di taglio, per esempio con un gessetto. In questo modo si evita di affilare due volte lo stesso elemento.

8. Ruotare il piatto girevole sui 30° dell'altro lato e rettificare come descritto in precedenza i restanti taglienti.

Limitatore di profondità

Dopo ogni affilatura, controllare la distanza del limitatore di profondità. A tale scopo si consiglia di usare un apposito calibro per limitatori di profondità.

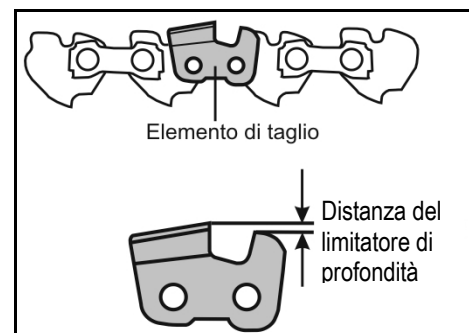

Una distanza del limitatore di profondità troppo grande aumenta il pericolo di contraccolpo durante l'uso della sega.

Una distanza del limitatore di profondità troppo piccola riduce invece la capacità di taglio.

Se necessario, limare i limitatori di profondità in modo uniforme utilizzando una lima.



Assicurarsi di non toccare l'elemento di taglio appena affilato con la lima.

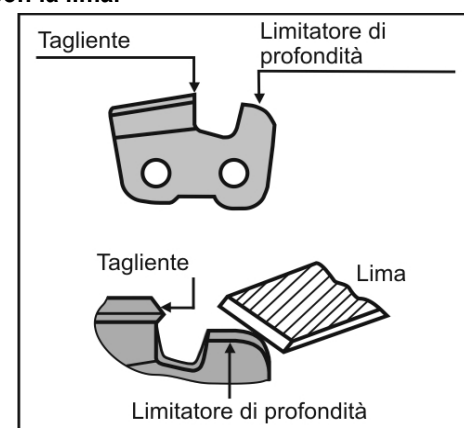

⚠ Accertarsi di arrotondare il bordo anteriore del limitatore di profondità. La forma originale dell'elemento di taglio deve essere mantenuta.

Per conoscere la distanza ottimale del limitatore di profondità, rivolgersi al costruttore della catena della sega.

Pulizia e manutenzione



Prima di ogni intervento di manutenzione e pulizia

- Spegnerne l'apparecchio
- Attendere l'arresto della mola
- Lasciare raffreddare l'apparecchio
- Disinserire la spina di alimentazione

I dispositivi di protezione rimossi per la manutenzione e la pulizia devono essere rimontati e controllati come prescritto. Utilizzare solo pezzi originali. Pezzi diversi potrebbero causare danni e lesioni imprevedibili.

Manutenzione

Per garantire un uso prolungato ed affidabile dell'apparecchio, eseguire regolarmente i seguenti interventi di manutenzione.



Verificare che l'apparecchio non presenti danneggiamenti visibili come

- fissaggi allentati;
- componenti usurati o danneggiati.
- coperture o dispositivi di protezione montati correttamente e intatti..



Le riparazioni necessarie o gli interventi di manutenzione devono essere eseguiti prima dell'uso dell'apparecchio.

Sostituzione della mola

- Non utilizzare mole danneggiate o la cui forma sia stata modificata.
- Non utilizzare mole che non corrispondono ai dati caratteristici specificati nelle presenti istruzioni per l'uso.

1.  Rimuovere le viti (14) e la copertura protettiva (20) e la copertura (10).
2.  Per fermare la mola inserire un giravite o un mandrino (\varnothing 4 mm) nell'apposito foro.
3. Allentare il dado (15).

i Filettatura destra

4.   Rimuovere il dado, la flangia anteriore (16), la mola (9) e la flangia posteriore (16).

5. **i** Pulire la flangia.

6. Rimontare seguendo la sequenza inversa.

⚠ **Dopo ogni sostituzione della mola, eseguire un funzionamento di prova senza carico.**

Prima di accendere l'apparecchio, mettersi in parte a esso.

Lasciare l'apparecchio in funzione per 30 secondi.

Spegnerne immediatamente l'apparecchio nel caso in cui

- la mola non giri in modo circolare;
- si manifestino vibrazioni anomale;
- si dovessero sentire dei rumori insoliti.

Controllare quindi che la mola sia fissata correttamente e che sia ben tesa.

Pulizia

i Pulire accuratamente l'apparecchio dopo ogni utilizzo, in modo da preservare il funzionamento ottimale.

- Pulire e oliare regolarmente tutte le parti mobili (eccetto il sistema di azionamento).

i **Non utilizzare mai grasso!**

 Utilizzare olio ecologico.

- Rimuovere la polvere e le impurità con uno straccio o un pennello.
- Pulire le fessure di ventilazione del motore dopo ogni uso.
- Pulire la macchina solo a secco.
- Non utilizzare solventi (benzina, alcool, ecc.) per le parti in plastica, in quanto possono danneggiarle.

Conservazione



Prima di ogni stoccaggio

- Lasciare raffreddare l'apparecchio
- Disinserire la spina di alimentazione

- Conservare i dispositivi inutilizzati in un luogo asciutto e chiuso lontano dalla portata dei bambini.
- Prima di un periodo di conservazione di lunga durata prestare attenzione a quanto segue per prolungare il ciclo di vita della macchina e garantire un facile azionamento della stessa:
 - Effettuare una pulizia di fondo.

Manipolazione, trasporto e stoccaggio delle mole

Le mole sono fragili e sensibili agli urti.

Prestare quindi attenzione ai seguenti punti importanti:

- non far cadere le mole ed evitare gli urti improvvisi;
- non utilizzare mole cadute o danneggiate;
- evitare vibrazioni e scosse durante l'utilizzo;
- evitare danneggiamenti al foro di alloggiamento;
- evitare eventuali pressioni sulla superficie della mola;
- stoccare le mole in orizzontale o in verticale, in luogo asciutto, senza gelo e dalla temperatura media costante;
- proteggere le mole dai raggi solari;
- conservare le mole nel loro imballo originale o in speciali contenitori e scaffali.

Garanzia

Si prega di fare riferimento alla dichiarazione di garanzia allegata.

Possibili guasti



Prima di rimuovere qualsiasi guasto

- Spegner l'apparecchio
- Attendere l'arresto della mola
- Lasciare raffreddare l'apparecchio
- Disinserire la spina di alimentazione

Dopo la rimozione di qualsiasi guasto, mettere nuovamente in funzione e controllare tutti i dispositivi di protezione.

| Guasto | Possibile causa | Eliminazione |
|---------------------------------------|--|---|
| L'affilcatene non funziona. | <ul style="list-style-type: none"> ➤ Assenza di corrente. ➤ Cavo di prolunga difettoso ➤ Spina, motore o interruttore difettosi | <ul style="list-style-type: none"> ➤ Controllare l'alimentazione elettrica, la presa e il fusibile ➤ Controllare il cavo di prolunga e sostituirlo immediatamente se difettoso ➤ Far controllare o far riparare da un elettricista autorizzato il motore o l'interruttore, oppure farli sostituire con pezzi di ricambio originali |
| L'affilcatene funziona a singhiozzo | <ul style="list-style-type: none"> ➤ Cavo di prolunga difettoso ➤ Guasto interno ➤ Interruttore di accensione/spegnimento difettoso | <ul style="list-style-type: none"> ➤ Controllare il cavo di prolunga e sostituirlo immediatamente se difettoso ➤ Rivolgersi al servizio assistenza ➤ Rivolgersi al servizio assistenza |
| La mola si riscalda | <ul style="list-style-type: none"> ➤ La mola è consumata o difettosa | <ul style="list-style-type: none"> ➤ Sostituire la mola |
| Il motore ronzia, la mola resta ferma | <ul style="list-style-type: none"> ➤ La mola è bloccata | <ul style="list-style-type: none"> ➤ Rimuovere l'oggetto che blocca le lame |
| Vibrazioni insolite | <ul style="list-style-type: none"> ➤ La mola è difettosa ➤ La mola non è montata correttamente | <ul style="list-style-type: none"> ➤ Sostituire la mola ➤ Montare la mola in modo corretto |

In caso di ulteriori anomalie o domande rivolgersi al proprio rivenditore locale.

Dati tecnici

| | |
|--|--|
| Tipo / Modello | KSG 220 A |
| Anno di costruzione | vedere ultima pagina |
| Potenza motore | 220 W |
| Numero di giri al minimo n_0 | 8500 min^{-1} |
| Velocità di taglio v | ~ 40 m/s |
| Tensione / Frequenza di rete | 230 V~ / 50 Hz |
| Livello di potenza sonora L_{WA} | 86 dB(A) |
| Livello di pressione acustica L_{PA} | 73 dB(A) |
| Tolleranza $K_{WA/PA}$ | 3 dB(A) |
| Vibrazione mano-braccio a_{vhw} | 3,52 m/s^2 ; $K = 1,5 \text{ m/s}^2$ |
| Mola | |
| Ø x spessore x Ø foro | Ø 100 x 3,2 x Ø 10 mm e (Ø 100 x 4,5 x Ø 10 mm) |
| Peso | ca. 2 kg |
| Classe di protezione | II |

Con riserva di apportare modifiche tecniche!



Negalima pradėti įrenginio eksploatacijos, prieš tai neperskaičius šios eksploatacijos instrukcijos, neatsižvelgus į pateiktas nuorodas ir nesumontavus prietaiso taip, kaip aprašyta.

Išsaugokite instrukciją, kad galėtumėte ja pasinaudoti ir ateityje.

Turiny

| | |
|---|----|
| EB atitikties deklaracija | 59 |
| Tiekimo apimtis | 59 |
| Simboliai Eksploatacijos instrukcija / Prietaisas | 59 |
| Triukšmo charakteristikos | 60 |
| Vibracija | 60 |
| Naudojimas pagal paskirtį | 60 |
| Liekamoji rizika | 60 |
| Saugumo nuorodos | 61 |
| Prietaiso aprašymas/ Atsarginės dalys | 62 |
| Parengimas eksploatacijos pradžia | 63 |
| Eksploatacijos pradžia | 63 |
| Grandinių galandimo staklių naudojimas | 63 |
| Grandinės galandimas | 64 |
| Techninis aptarnavimas ir valymas | 64 |
| Sandėliavimas | 65 |
| Šlifavimo diskų naudojimas, transportavimas ir laikymas | 65 |
| Garantija | 65 |
| Galimi sutrikimai | 66 |
| Techninės charakteristikos | 66 |

EB atitikties deklaracija

Nr. (S-No.): 9941

atitinkamai EB direktyvai **2006/42/EG**

Mes,

Altrad Lescha Atika GmbH

Josef-Drexler-Str. 8, 89331 Burgau – Germany

atsakingai pareiškiame, kad gaminys

Sägekettenschärfer (Pjūklų grandinių galandimo staklės), tipas KSG 220 A

Serijos numeris: 038000 - 080000

atitinka aukščiau nurodytų EB direktyvų bei žemiau išvardintų papildomų direktyvų reikalavimus:

2014/30/EU ir 2011/65/ES.

Buvo taikytos šios harmonizuotos normos:

EN 62841-1:2015+AC:2015;

EN 62841-3-10:2015+AC:2016+A11:2017 (iš dalies);

EK9-BE-88:2014; EN IEC 55014-1:2021;

EN IEC 55014-2:2021; EN IEC 61000-3-2:2019+A1:2021;

EN IEC 61000-3-3:2013+A1:2019

Techninė dokumentacija saugoma:

Altrad Lescha Atika GmbH – Technisches Büro –

Josef-Drexler-Str. 8 – 89331 Burgau – Germany

i.A.

Burgau, 05.12.2022

i.A. G. Koppenstein

Konstravimo skyriaus vadovybė

Tiekimo apimtis

- Grandinių galandimo staklės KSG 220 A
- Sukamoji plokštelė kompl.
- Grandinės atrama
- 1 pora anglies šepetėlių
- Tvirtinimo veržlė
- Eksploatacijos instrukcija

Išpakavę, patikrinkite pakuotės turinį dėl

- ▶ komplektacijos
- ▶ galimų transportavimo pažeidimų

Apie aptiktus trūkumus nedelsdami informuokite pardavėją, tiekėją arba gamintoją. Vėliau pateiktos pretenzijos nepripažįstamos.

Eksploatacijos instrukcijoje naudojami simboliai



Perspėjimas!

Grėšiantis pavojus arba pavojinga situacija. Šių nuorodų ignoravimas gal tapti sužalojimų priežastimi arba sukelti materialinių nuostolių.



Svarbios nuorodos dėl kvalifikuoto darbo su staklėmis. Šių nuorodų ignoravimas gali sukelti staklių veikimo sutrikimus.



Nuorodos naudotojui. Šios nuorodos skirtos pagelbėti Jums optimaliai išnaudoti visas prietaiso funkcijas.



Staklių montavimas, valdymas ir techninė priežiūra. Čia Jums tiksliai paaiškinama, ką turite daryti.

Simboliai ant prietaiso



Prieš pradėdami eksploataciją, perskaitykite eksploatacijos instrukciją ir saugumo nuorodas bei jų laikykitės.



Prieš pradėdami vykdyti remonto, techninio aptarnavimo ar valymo darbus, išjunkite variklį ir ištraukite elektros kištuką iš rozetės.



Dėmesio Pavojus įsipjauti! Nelaikykite rankų prie besisukančio disko!



Mūvėkite apsaugines pirštines.



Naudokitės apsaugos nuo dulkių kauke.



Naudokitės apsauginiais akiniais ir klausos organų apsaugos priemonėmis.



Produktas atitinka šio produkto specifikos sąlygotus Europos Sąjungos direktyvų reikalavimus.



II apsaugos klasės prietaisas (su apsaugine izoliacija).



Elektros prietaisų negalima šalinti su buitiniemis atliekomis. Prietaisus, priedus ir pakuotę reikia perduoti draugiškam aplinkai utilizavimui.

Pagal Europos direktyvos 2012/19/ES dėl elektrinių ir elektroninių atliekų, nebetinkami naudoti elektros prietaisai turi būti atskirai surenkami ir perduodami draugiškam aplinkai utilizavimui.

Triukšmo charakteristikos

DIN EN ISO 3744; 11/95, DIN EN 11201

Staklių panaudojimas, kaip grandinių galandimo įrenginio su standartiniu šlifavimo disku.

| Triukšmo lygis | Triukšmo garso slėgio lygis darbo vietoje |
|-----------------------------|---|
| $L_{WA} = 86 \text{ dB(A)}$ | $L_{WA} = 73 \text{ dB(A)}$ |
| $L_{WA} = 3 \text{ dB(A)}$ | $L_{WA} = 3 \text{ dB(A)}$ |

⚠ Tam tikras šio prietaiso keliamas triukšmingumas yra neišvengiamas. Nukelkite intensyvaus triukšmingumo darbus į tam leidžiamą ir nustatytą laiką. Esant reikalui, laikykitės nustatyto ramybės laiko ir apribokite darbo trukmę iki būtiniausios. Jūsų asmeninės apsaugos ir šalimais esančių asmenų apsaugos sumetimais naudokite tinkamas klausos organų apsaugos priemones.

Vibracija

Vibracijos lygis: = 3,52 m/s²

Matavimo neapibrėžtis: K = 1,5 m/s²

Nurodyta vibravimo emisijos vertė buvo išmatuota standartizuotu tyrimo metodu ir gali būti naudojama vieno elektros prietaiso palyginimui su kitu.

Nurodyta vibravimo emisijos vertė taip pat gali būti naudojama pirminiam vibracijos apkrovos įvertinimui.

⚠ Faktinė vibracijos emisijos vertė įrenginių naudojimo metu gali nukrypti nuo pateiktos eksploatacijos instrukcijoje ar gamintojo nurodytosios vertės.

Tai gali būti tokių įtakos faktorių, kuriuos reikia įvertinti prieš kiekvieną prietaiso naudojimą ar naudojimo metu, pasekmė.

- ar įrenginys naudojamas teisingai
- ar medžiagos pjovimo arba jos apdorojimo būdas yra teisingas
- ar įrenginio darbinė būklė yra tvarkinga
- pjovimo įrankių aštrumas arba pagal reikalavimus pasirinkti pjovimo įrankiai
- ar yra sumontuotos laikymo rankenos, esant reikalui, pasirinktinės antivibracinės rankenos ir ar jos stabiliai pritvirtintos prie staklių korpuso.

Jei naudodamiesi staklėmis pajutote nemalonų jausmą ar pastebėjote odos spalvos pasikeitimą, nedelsdami nutraukite darbą. Darykite pakankamos trukmės pertraukas. Pakankamų pertraukų trukmės nesilaikymas gali sukelti plaštakų ir rankų vibracijos sindromą.

Reikia atlikti apkrovos laipsnio, priklausomai nuo darbo ar staklių naudojimo, įvertinimą ir nustatyti atitinkamas pertraukas. Tokiu būdu galima ženkliai sumažinti apkrovos laipsnį bendro darbo laiko metu. Sumažinkite riziką, kurią patiriate dėl vibracijos, iki minimumo. Prižiūrėkite stakles, vykdydami eksploatacijos instrukcijoje pateiktus nurodymus. Jei staklės naudojamos

dažniau, turėtumėte susisiekti su savo specializuotu staklių pardavėju ir, esant reikalui įsigyti antivibracinius priedus (rankenas). Venkite naudoti stakles, temperatūrai esant $t=10^{\circ}\text{C}$ ar žemesnei. Sudarykite darbo planą, kurio dėka galėtumėte sumažinti vibracijos apkrovas.

Naudojimas pagal paskirtį

- Grandinių galandimo staklės skirtos naudoti tik buitiniems reikmėms. Standartinio išpildymo grandinių galandimo staklės su sumontuotu šlifavimo disku (100 x 3,2 x 10 mm, 63 m/s) yra skirtos tik mėgėjiškų pjūklų grandinių (6,35 mm (1/4"), 9,52 mm (3/8") mėgėjiškų ir 8,255 mm (0,325") pjūklų grandinių) galandimui. Pasirinktinai papildomai galima naudoti šlifavimo diską (100 x 4,5 x 10 mm) profesionalių pjūklų grandinių galandimui.
- **⚠ Prietaiso negalima naudoti kitų objektų galandimui. Tai kelia susižalojimo pavojų!**
- Naudokite tik šioms staklėms pritaikytus šlifavimo diskus.
- Leistinas tik tokių grandinių galandimas, kurias galima saugiai įstatyti į stakles ir vesti staklėse.
- Į panaudojimo pagal paskirtį sąvoką įeina taip pat ir gamintojo nurodytų eksploatacijos, techninio aptarnavimo ir remonto darbų vykdymo sąlygų laikymasis ir saugumo nuorodų vykdymas.
- Būtina laikytis galiojančių atitinkamų nelaimingų atsitikimų prevencijos reikalavimų, o taip pat kitų, visuotinai pripažintų darbo medicinos ir saugumo technikos taisyklių.
- Bet koks šias ribas peržengiantis panaudojimas yra laikomas panaudojimu ne pagal paskirtį. Už dėl šios priežasties susidariusią žalą gamintojas neatsako: riziką prisiima tik naudotojas.
- Savavališkai atlikti grandinių galandimo staklių pakeitimai panaikina gamintojo atsakomybę už bet kokio tipo dėl to susidariusią žalą.
- Grandinių galandimo stakles derinti, naudoti ir atlikti jų techninį aptarnavimą gali tik asmenys, kurie su jomis yra gerai susipažinę ir instruktuoti apie galimus pavojus. Remonto darbus galime atlikti tik mes arba mūsų autorizuoti klientų aptarnavimo padaliniai.
- Staklių negalima naudoti sprogoje aplinkoje arba po lietumi.

Liekamoji rizika

Net ir naudojant pagal paskirtį, nepaisant visų atitinkamų saugumo reikalavimų laikymosi, dėl panaudojimo tikslo nulemtos konstrukcijos vis dar gali egzistuoti liekamosios rizikos veiksnių.

Liekamosios rizikos veiksnių galima sumažinti iki minimumo, laikantis „Saugumo nuorodų“ ir „Naudojimo pagal paskirtį“ bei visos eksploatacijos instrukcijos apskritai.

Įžvalgumas ir atsargumas sumažina asmenų sužalojimo ir turto sugadinimo riziką.

- Pirštų ir rankų sužalojimo pavojus, imant rankomis besisukantį šlifavimo diską.
- Pirštų ir rankų sužalojimo pavojus, prisilietus prie šlifavimo disko neuždengtų vietų.
- Pirštų ir rankų sužeidimo pavojus, kylantis iš pjūklų grandinės.

- Sužalojimo pavojus, keliamas skriejančių žiežirbų.
- Šlifavimo dulkių įkvėpimas.
- Pavojus, keliamas elektros srovės, naudojant netvarkingus jungiamuosius elektros kabelius.
- Prisilietimas prie po įtampa esančių dalių, esant atviriems elektrinės dalies mazgams.
- Klausos organų pažeidimai, ilgą laiką be perstojo dirbant be klausos organų apsaugos.

Be to, nežiūrint visų taikytų atsargumo priemonių, gali kilti neakivaizdžių liekamosios rizikos veiksnių.

Saugumo nuorodos

⚠ PERSPEJIMAS

Perskaitykite visus saugos nurodymus ir instrukcijas. Žemiau pateiktų saugos nurodymų ir instrukcijų nepaisymas gali tapti elektros smūgio, gaisro ir (arba) sunkių sužeidimų priežastimi.

⚠ Prašom būtinai vadovautis atskirai pateiktais „Bendraisiais saugos nurodymais“.

Išsaugokite visus saugos nurodymus ir instrukcijas ateičiai.

1) Abrazyvinio pjovimo staklių saugos nurodymai

- Tiek jūs, tiek ir netoliese esantys asmenys turi būti už besisukančio šlifavimo disko plokštumos ribų.** Apsauginis gaubtas skirtas apsaugoti naudotoją nuo skeveldrų ir atsitiktinio kontakto su šlifavimo disku.
- Su savuoju elektriniu prietaisu naudokite tik suklijuotus armuotus arba deimantinius pjovimo diskus.** Vien tai, kad galite pritvirtinti priedus prie elektrinio prietaiso, neužtikrina saugaus jų naudojimo.
- Leidžiamas naudojamo įrankio sūkių skaičius turi mažiausiai toks pat, koks yra ant elektrinio prietaiso nurodytas didžiausias leistinas sūkių skaičius.** Priedas, besisukantis greičiau nei leistina, gali sulūžti ir išlakstyti aplink.
- Šlifavimo diskai gali būti naudojami tik rekomenduojamoms jų panaudojimo galimybėms.** Pavyzdžiui: Niekada nešlifaukite šoniniu šlifavimo disko paviršiumi. Šlifavimo diskai skirti medžiagos šalinimui disko briauna. Šoninė jėga, veikianti į šiuos diskus gali juos sulaužyti.
- Pasirinktą šlifavimo diskui visada naudokite nepažeistas tinkamo dydžio ir formos užveržimo junges.** Tinkamos jungės palaiko šlifavimo diską ir taip sumažina šlifavimo disko lūžimo riziką.
- Taikomojo įrankio išorinis skersmuo ir storis turi atitikti nurodytus jūsų elektrinio prietaiso matmenis.** Neteisingų matmenų taikomųjų įrankių negalima tinkamai pridengti ar valdyti

Šlifavimo diskai ir jungės turi tiksliai atitikti jūsų elektrinio prietaiso šlifavimo suklij. Taikomieji įrankiai, kurie tiksliai,

netinka ant elektrinio prietaiso šlifavimo suklio, sukasi netolygiai, stipriai vibruoja ir gali tapti nevaldomi.

- Nenaudokite pažeistų šlifavimo diskų.** Kaskart prieš naudojimą patikrinkite šlifavimo diskus dėl galimų nutrupėjimų ar įtrūkimų. Elektros prietaisui arba šlifavimo diskui nukritus, patikrinkite ar jie nėra pažeisti arba naudokite nepažeistą šlifavimo diską. Patikrinę ir uždėję šlifavimo diską, tiek jūs, tiek ir netoliese esantys asmenys turi atsitraukti už besisukančio šlifavimo disko plokštumos ribų. Tuomet leiskite prietaisui vieną minutę padirbti maksimaliu greičiu. Pažeisti šlifavimo diskai dažniausiai sulūžta šio bandymo metu.
- Dėvėkite asmenines apsaugos priemones.** Priklausomai nuo naudojimo pobūdžio, naudokitės viso veido apsaugine kauke, akių apsaugomis ar apsauginiais akiniais. Esant reikalui, dėvėkite respiratorių, klausos apsaugos priemones, apsaugines pirštines ar specialią prijuostę, kuri saugos jus nuo smulkiųjų abrazyvinių ir medžiagų dalelių. Akių apsauga turi apsaugoti nuo aplinkui galinčių skrieti svetimkūnių, atsirandančių dirbant įvairiais būdais. Respiratoriai ir dujokaukės skirti filtruoti dulkes, susidarančias prietaiso naudojimo metu. Ilgai patiriant didelio triukšmo poveikį, gali sutrikti klausa.
- Atkreipkite dėmesį į tai, kad pašaliniai asmenys būtų saugiu atstumu nuo jūsų darbo zonos.** Kiekvienas įžengiantis į darbo zoną, turi dėvėti apsaugos priemones. Apdorojamo gaminio arba lūžusio taikomojo įrankio atplaišos gali nuskrieti į šalį ir sužeisti net už tiesioginės darbo zonos ribų esančius asmenis.
- Laikykitės maitinimo liniją saugiu atstumu nuo besisukančių taikomųjų įrankių.** Prietaisui tapus nevaldom, gali būti nukirstas arba užkabintas maitinimo laidas, o jūsų plaštaka ar ranka gali patekti į besisukančią taikomąją įrankį.
- Reguliariai valykite savo elektrinio prietaiso ventiliacijos angas.** Variklio ventiliatorius įtraukia dulkes į korpusą, o per didelis metalinių dulkių sankaupų kiekis gali sukelti pavojų, susijusių su elektra.
- Nenaudokite elektrinio prietaiso netoli nuo degių medžiagų.** Nenaudokite elektrinio prietaiso, stovint ant degaus, pavyzdžiui medinio, paviršiaus. Kibirkštys gali uždegti šias medžiagas.
- Nenaudokite taikomųjų įrankių, kurių aušinimui reikalingas aušinimo skystis.** Vandens ar kitų skystų aušinimo terpių naudojimas gali tapti elektros smūgio priežastimi.

2) Atatranka ir atitinkami saugos nurodymai

- Tvirtai laikykite elektrinį prietaisą, o kūnas ir rankos turi būti tokioje, kad būtumėte pasiruošę atremti atatrankos jėgas.** Naudotojas gali suvaldyti atatrankos ir reakcijos jėgas, laikydamasis tinkamų atsargumo priemonių.

- b) Venkite būti zonoje priešais besisukantį pjovimo diską ir už jo. Atatrunkos atveju, abrazyvinio pjovimo agregatas sukasi aukštyn naudotojo kryptimi.
- c) Nenaudokite grandininio, medžio drožybos, dantytų diskinių pjūklų ar segmentinių deimantinių diskų, kurių tarpai yra didesni nei 10 mm. Tokie taikomieji įrankiai dažnai sukelia atatrunką ir elektrinio prietaiso valdymo praradimą.
- d) Venkite pjovimo disko užsiblokavimo ar pernelyg didelio jo prispaudimo slėgio. Nevykdyskite pernelyg gilių pjūvių. Pjovimo disko perkrova padidina jo įtempį ir polinkį išsikraipyti arba užstrigti, o tuo pačiu atatrunkos ar šlifavimo disko lūžimo galimybę.
- e) Pjovimo diskui užstrigus arba jei jūs nutraukiate darbą, išjunkite prietaisą ir palaukite, kol pjovimo diskas sustos. Niekada nebandykite vis dar besisukančio pjovimo disko ištraukti iš pjūvio tako, kitaip gali įvykti atatrunka. Nustatykite ir pašalinkite užstrigimo priežastį.
- f) Neįjunkite elektrinio prietaiso iš naujo, kol jis yra ruošinyje. Prieš atsargiai tęsdami pjovimą, iš pradžių leiskite pjovimo diskui pasiekti pilnas apsakas. Priešingu atveju diskas gali įstrigti, iššokti iš ruošinio arba sukelti atatrunką.
- g) Paremkite didelius ruošinius, kad išvengtumėte atatrunkos dėl įstrigusio pjovimo disko pavojaus. Dideli ruošiniai gali išlinkti nuo savo svorio. Ruošinys turi būti paremtas abiejose disko pusėse, tiek prie pjūvio tako, tiek ir ant krašto.

Elektros sauga

- Jungiamoji instaliacija atliekama pagal IEC 60245 (H 07 RN-F), gijų skersmuo ne mažesnis, kaip – 1,5 mm², kai kabelio ilgis yra iki 25 m
- Ilga ir plona jungiamoji instaliacija sąlygoja įtampos kritimą. Variklis nepasiekia savo maksimalios galios, susilpnėja prietaiso funkcijos.
- Kištukai ir jungčių dėžutės jungiamojoje instaliacijoje turi būti padengtos guma, minkštu PVC arba kita termoplastine medžiaga, pasižyminčia tokiais pat mechaninio tvirtumo savybėmis.
- Jungiamosios instaliacijos kištukinės jungtys turi būti apsaugotos nuo vandens purslų.
- Klojant jungiamąją instaliaciją, reikia užtikrinti, kad joje nebūtų trikdžių, suspaudimų, užlankimų, o kištukinė jungtis nešlampa.
- Naudodamiesi prailginimo kabeliu, visiškai išvyniokite jį iš būgno.
- Nenaudokite jungiamosios instaliacijos tikslams, kuriems ji nėra skirta. Saugokite kabelį nuo karščio, alyvų ir aštrių briaunų. Nenaudokite kabelio tam, kad ištrauktumėte elektros kištuką iš rozetės.
- Saugokitės elektros smūgio. Venkite kūno kontakto su įžemintomis dalimis (pvz. vamzdžiais, radiatoriais, viryklėmis, šaldytuvais ir taip toliau).
- Reguliariai tikrinkite prailginimo kabelius ir pakeiskite juos, jei jie yra pažeisti.

- Lauko sąlygomis naudokitės tik atitinkamai paženklintais prailginimo kabeliais.
- Nesinaudokite jungiamosios instaliacijomis, turinčiomis defektų.
- Nenaudokite laikinų elektros sujungimų.
- Niekuomet nedarykite apsauginių įtaisų apėjimų ir jų neišjunkite.

⚠ Elektros prijungimą arba remonto darbus prie elektrinių staklių dalių privalo atlikti elektros specialistas, dirbantis koncesijos pagrindais arba vienas iš mūsų klientų aptarnavimo padalinių. Būtina atsižvelgti į vietinius reikalavimus, ypatingai taikomus apsaugos priemonėms..

⚠ Kitų staklių dalių remonto darbus turi vykdyti gamintojas arba jo klientų aptarnavimo padaliniai.

⚠ Naudokite tik originalias atsargines dalis, priedus ir specialiuosius priedus. Kitų atsarginių dalių bei priedų naudojimas kelia naudotojui nelaimingų atsitikimų pavojų. Už dėl šios priežasties susidariusią žalą gamintojas neatsako.

M / N Prietaiso aprašymas/ Atsarginės dalys

| Poz. | Pavadinimas | Užsakymo Nr. |
|-------|--|--------------|
| 1 | Sukamoji plokštelė kompl. | 363731 |
| 2 | Atraminis stalas | 363732 |
| 3a/3b | Fiksavimo varžtas (su spyruokle) | 363704 |
| 4 | Grandinės atrama | 363705 |
| 5 | Kreipiančioji plokštė | 363706 |
| 6 | Kreipiantysis bėgelis | |
| 7 | Fiksavimo veržlė | 363707 |
| 8 | Reguliavimo varžtas (šlifavimo gyliui) | 363708 |
| 9 | Šlifavimo diskas (100 x 3,2 x 10 mm) | 363709 |
| 10 | Gaubtas | 363733 |
| 11 | Rankena | 363711 |
| 12 | Jungiklis [J.-IŠJ. | 363712 |
| 13 | Variklis | 363713 |
| 14 | Skrūve | 380026 |
| 15 | Veržlė M8, savaimė užsifiksuojanti | 391037 |
| 16 | Flanšas | 363715 |
| 17 | Saugumui skirtas lipdukas | 363716 |
| 18 | 1 pora anglies šepetėlių (be pav.) | 363717 |
| 19 | Šlifavimo diskas (100 x 4,5 x 10 mm) | 363718 |
| 20 | Apsauginis gaubtas | 363720 |
| 21 | Veržlė | |

Parengimas eksploatacijos pradžiai

i Norėdami užtikrinti nepriekaištingą staklių veikimą, vykdykite šios instrukcijos nurodymus.

🔧 Jūs turite atlikti:

- sumontuoti sukamąją plokštelę
- stabiliai pastatyti prietaisą

🔧 Sukamosios plokštelės montavimas

1. **A** Uždėkite sukamąją plokštelę (1) ant atraminio stalo(2).
2. **B** Užsukite tvirtinimo varžlę (7) ant tvirtinimo varžto.

🔧 Grandinių galandimo staklių montavimas ant darbatalio

C **⚠️ Patikimam ir patogiam darbui prietaisas turi būti pritvirtintas prie darbo paviršiaus.**

Jei įmanoma, panaudokite tam visus tris tvirtinimo taškus. Tačiau būtinai užtikrinkite, kad būtų palikta erdvės pjūklų grandinės ištiesimui bei priėjimui prie fiksavimo varžlės.

Patarimas: Papildomai rekomenduojame naudoti guminį paklotą triukšmo ir vibracijos sumažinimui (neįeina į tiekimo sudėtį)

- Pastatykite prietaisą tokioje vietoje, kuri tenkina šias sąlygas:
 - neslidi
 - nevibruojanti
 - lygi
 - švari ir sausa
 - nekelianti pavojaus suklypti
 - turinti pakankamai gerą apšvietimą

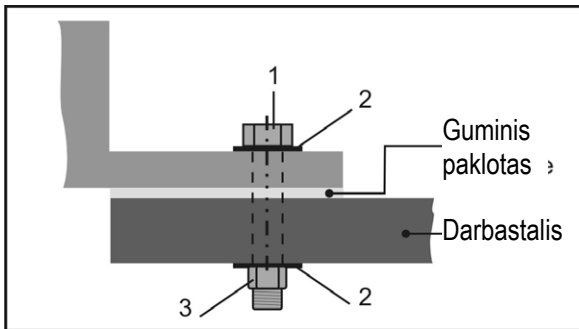

Montavimo darbų atlikimui reikalingos smulkios detalės į tiekimo sudėtį neįeina. Tuo tikslu naudokite:

| Poz. | Aprašymas |
|------|--|
| 1. | Šešiabriaunis varžtas M 8 x (ilgis priklauso nuo darbatalio storio) |
| 2. | Poveržlė Ø 8mm |
| 3. | Šešiabriaunė varžlė M 8, savaime užsifiksuojanti |

Eksploatacijos pradžia

Įjungimas į elektros tinklą

Palyginkite ar prietaiso gamyklinėje lentelėje nurodyta įtampa pvz. 230 V sutampa su tinklo įtampa ir prijunkite grandinių galandimo stakles prie atitinkamai ir pagal reikalavimus įžemintos rozetės.

i Kintamos srovės variklis:

Naudokite „Schuko“ rozetę, tinklo įtampa 230 V su nuotėkio rele (30 mA) ir 10 A inertine apsauga.

- Naudokite jungiamuosius ir prailginimo kabelius, kurių gijų skersmuo yra ne mažesnis, kaip 1,5 mm²

⚠️ Nesinaudokite prietaisu, kurio jungiklio negalima įjungti ir išjungti. Pažeistus jungiklius nedelsiant reikia suremontuoti arba pakeisti klientų aptarnavimo padalinyje.

Įjungimas

🔧 Paspauskite jungiklio poziciją (12) „I“.

Išjungimas

🔧 Norėdami išjungti prietaisą, paspauskite jungiklio poziciją „O“.

Grandinių galandimo staklių naudojimas

⚠️ Prieš pradėdami darbą, įvertinkite šiuos faktorius:

- Ar darbo vieta tvarkinga?
- Ar grandinės galandimo prietaisas
 - sumontuotas pilnai ir pagal reikalavimus?
 - yra geros ir patikimos būklės?
 - gerai pritvirtintas prie darbo paviršiaus?
- Ar Jūs naudojate būtinius apsaugos priemonėmis?
- Negalima pradėti įrenginio eksploatacijos, prieš tai neperskaičius šios eksploatacijos instrukcijos, neatsižvelgus į visas pateiktas nuorodas ir nesumontavus prietaiso taip, kaip aprašyta.

Nuorodos darbui

⚠️ D Šlifavimo diskas turi būti kaip galima plačiau uždengtas apsauginiu gaubtu (20). Tuo tikslu atpalaiduokite abu varžtų antdėklus (14) ir atitinkamai sureguliuokite apsauginį gaubtą.

⚠️ Niekomet nenaudokite grandinės galandimo prietaiso be apsauginės uždangos.

⚠️ Visuomet rankas laikykite saugiu atstumu nuo besisukančio šlifavimo disko.

- Gamykloje sumontuotą šlifavimo diską naudokite tik mėgejiškų pjūklų grandinių (6,35 mm (1/4"), 9,52 mm (3/8") mėgejiškų ir 8,255 mm (0,325") pjūklų grandinių) galandimui. (Pasirinktinai papildomai galima naudoti šlifavimo diską 100 x 4,5 x 10 mm, artikulo Nr. 363718, profesionalių pjūklų grandinių galandimui.
- Kiekvieną kartą, prieš pradėdami naudoti, patikrinkite ar šlifavimo diskas neturi netaisyklingų vietų, deformacijų ar įtrūkimų. Nenaudokite pažeistų šlifavimo diskų, arba tokių, kurie turi formos pokyčių.
- Darbą pradėkite tik tuomet, kai šlifavimo diskas pasiekia maksimalų sūkių skaičių.
- Leistinas tik tokių grandinių galandimas, kurias galima saugiai įstatyti į stakles ir vesti staklėse.

⚠️ Būtinai laikykitės visų nurodymų, pateiktų skyriuose „Naudojimas pagal paskirtį“ ir „Saugumo nuorodos“.

Grandinės galandimas

⚠️ Bet kokį reguliavimą atlikite tik tuomet, kai variklis yra išjungtas.

ⓘ Prieš pradėdami galąsti grandinę, įsitikinkite ar ant jos nėra jokių alyvuotų liekanų.

ⓘ Pjovimo narelių ašmenys po galandimo turi būti vienodo ilgio.

Atlikdami prietaiso nustatymą, orientuokitės į trumpiausią, arba labiausiai pažeistą pjovimo narelį, kad per visą grandinę galėtumėte išlaikyti vienodą ašmenų ilgį.

⚠️ Nudėgimo pavojus! Pjovimo grandinė galandimo metu įkaista. Saugokitės prisilietimo prie apdorotų vietų.

Norėdami šlifuoti pjovimo narelių ašmenis, atlikite tokius veiksmus:

1. **E** Nustatykite šlifavimo kampą: Atleisdami fiksavimo veržlę (7) pasukite sukamąją plokštelę (1) maždaug 30° ir vėl užveržkite fiksavimo veržlę.

ⓘ Pjovimo narelių ašmenys paprastai šlifuojami nuo 30 iki 35 laipsnių kampu.

2. **F** Atleiskite fiksavimo varžtą (3b) ir įstatykite pjūklo grandinę į kreipiantįjį bėgelį (6) tarp kreipiančiųjų plokštelių (5).

3. **G** Nulenkite grandinės atramą (4) žemyn ir patraukite pjūklo grandinę atgal, kol pjovimo narelis, kurį ketinate šlifuoti, priguls prie atramos.

4. **H** Norėdami nustatyti tiksliai, patraukite šlifavimo galvutę (13) priešais pjovimo narelį. Fiksavimo varžto (3a) pagalba atstumą nustatykite taip, kad šlifavimo diskas liestų pjovimo narelį. Po to reguliavimo varžto (8) pagalba nustatykite šlifavimo gyįlį.

5. Patraukite fiksavimo varžtą (3b) ties → pjūklo grandinė užfiksuota.

6. **I** Atsargiai nušlifuokite pjovimo narelio ašmenį.

⚠️ Norint išvengti pjūklo grandinės pažeidimo, šlifuokite kaip galima trumpiau ir nušlifuokite tik tiek medžiagos, kiek yra būtina.

7. Šlifuokite kas antrą ašmenį, atlikdami 5 ir 6 žingsnius.

ⓘ Pasižymėkite pirmąjį pjovimo narelį, pvz. kreidos brūkšneliu. Taip išvengsite dvigubo pjovimo narelių galandimo.

8. Pasukite sukamąją plokštelę ties 30° iš kitos pusės ir, kaip aprašyta aukščiau, nušlifuokite likusius ašmenis.

Gylio ribotuvas

Po kiekvieno galandimo patikrinkite gylio ribotuvo tarpą. Geriausiai tam naudoti atitinkamą gylio ribotuvo šabloną.

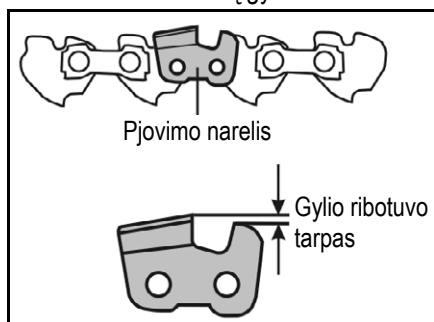

⚠️ Pernelyg didelis gylio ribotuvo tarpas padidina atatrankos pavojų pjaunant.

Per mažas gylio ribotuvo tarpas sumažina pjovimo našumą.

Esant reikalui, tolygiai apdorokite gylio ribotuvus dilde.

⚠️ Būkite atidūs, kad dilde neliestumėte ką tik pagalšto pjovimo narelio.

⚠️ Nepamirškite gylio ribotuvo priekinę briauną nuapvalinti dilde. Būtina išsaugoti pradinę pjovimo narelio formą.

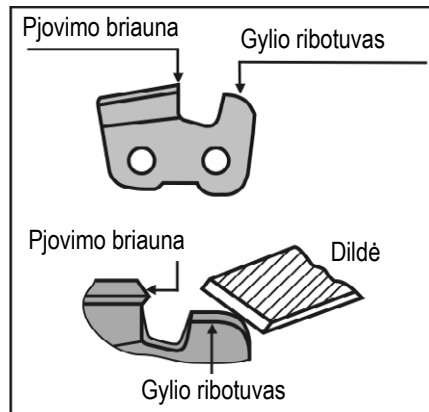

Optimalų gylio ribotuvo tarpą sužinosite iš savo pjovimo grandinės gamintojo.

Techninis aptarnavimas ir valymas



Prieš atlikdami bet kokius techninio aptarnavimo ir valymo darbus

- Išjunkite prietaisą
- Sulaukite, kol šlifavimo diskas sustos
- Leiskite prietaisui atvėsti
- Ištraukite elektros kištuką iš rozetės

Techninio aptarnavimo ir valymo tikslais pašalinti saugos įtaisai būtinai privalo būti vėl sumontuojami ir patikrinami.

Naudokite tik originalias dalis. Kitos dalys gali sukelti neprognozuojamą žalą ir sužalojimus.

Techninis aptarnavimas

Tam, kad užtikrintumėte ilgą ir patikimą prietaiso darbą, reguliariai vykdykite šiuos techninio aptarnavimo darbus.

Tikrinkite prietaisą dėl galimų akivaizdžių trūkumų tokių, kaip

- atsipalaidavę tvirtinimai
- susidėvėjusios arba pažeistos detalės
- teisingo uždangų bei apsauginių įtaisų sumontavimo ir jų veikimo.

Prieš prietaiso naudojimą privalo būti atlikti reikalingi remonto arba techninio aptarnavimo darbai.





Šlifavimo disko keitimas

- Nenaudokite pažeistų šlifavimo diskų, arba tokių, kurie turi formos pokyčių.
- Nenaudokite šlifavimo diskų, neatitinkančių šioje eksploatacijos instrukcijoje pateiktų charakteristikų.

1.  Atskrūvėjiet skruves (14) ir nuimkite apsauginį gaubtą (20) ir gaubto (10).
2. Norėdami tiksliai suderinti šlifavimo diską, įkiškite atsuktuvą arba strypelį (Ø 4mm) į tam numatytą skylę.
3. Atpalaiduokite veržlę (15).

 Dešininis sriegis

4.   Nuimkite veržlę, priekinį flanšą (16) ir šlifavimo diską (9) ir galinį flanšą (16).

5.  Išvalykite flanšą.

6. Sumontavimas vyksta atvirkštine eilės tvarka

 **Kaskart po šlifavimo disko pakeitimo, atlikite bandomąjį paleidimą be apkrovos.**

Prieš įjungdami prietaisą, atsistokite iš jo šoninės pusės.

Leiskite prietaisui 30 sekundžių veikti.

Nedelsiant išjunkite prietaisą, jei

- šlifavimo diskas sukasi netolygiai
- pasireiškia ženklūs svyravimai
- girdimi neįprasti garsai

ir patikrinkite, ar šlifavimo diskas yra taisyklingai pritvirtintas ir tvirtai priveržtas.

Valymas

-  Kiekvieną kartą, pasinaudoję prietaisu, išvalykite jį tam, kad būtų išsaugotas neprikaištingas jo veikimas.

- Reguliariai valykite ir tepkite visas besisukančias dalis (išskyrus pavaros sistemą).

 **Niekuomet nenaudokite riebalų!**

 Naudokite ekologišką alyvą.

- Skudurėliu arba šepetėliu šalinkite dulkes ir nešvarumus.
- Po kiekvieno prietaiso panaudojimo išvalykite variklio vėdinimo angas.
- Stakles valyti galima tik sausai.
- Plastmasinių detalių valymui nenaudokite tirpiklių (benzino, alkoholio ir t.t.), kadangi jie gali pažeisti plastmasines detales.

Sandėliavimas



Kas kartą prieš sandėliuojant

- Leiskite prietaisui atvėsti.
- Ištraukite elektros kištuką iš rozetės.

- Saugokite nenaudojamus prietaisus sausoje, užrakintoje vietoje, neprieinamoje vaikams.
- Prieš ilgą laiką saugojimą, norėdami prailginti staklių tarnavimo laiką ir užtikrinti paprastą jų aptarnavimą, turite nepamiršti:
 - Atlikite kruopštų staklių išvalymą.

Šlifavimo diskų naudojimas, transportavimas ir laikymas

Šlifavimo diskai yra trapūs bei jautrūs smūgiams.

Todėl prašom būtinai įvertinti tokius faktorius:

- Neleiskite šlifavimo diskui nukristi ir venkite staigių smūgių poveikio
- Nenaudokite kritimą patyrusių ar pažeistų šlifavimo diskų.
- Naudojimo metu venkite vibracijos ar sukrėtimų
- Venkite pažeidimų ties tvirtinimo skylę
- Venkite šlifavimo paviršiaus apkrovų.
- Šlifavimo diskus laikykite gulsčius arba stačius, sausai, apsaugant nuo minusinių temperatūrų, esant vienodai vidutinei temperatūrai.
- Apsaugokite šlifavimo diskus nuo tiesioginių saulės spindulių poveikio.
- Šlifavimo diskus laikykite jų originalioje pakuotėje arba specialioje taroje ir lentynose.

Garantija

Prašom atsižvelgti į pridedamą garantijos deklaraciją.

Galimi sutrikimai



Kiekvieną kartą, prieš pradėdant šalinti sutrikimus

- Išjunkite prietaisą
- Sulaukite, kol šlifavimo diskas sustos
- Leiskite prietaisui atvėsti
- Ištraukite elektros kištuką iš rozetės

Kiekvieną kartą po sutrikimų pašalinimo visi saugos įtaisai privalo vėl būti parengti darbui ir patikrinti.

| Sutrikimas | Galima priežastis | Sutrikimo šalinimas |
|---|---|---|
| Grandinių galandimo staklės neveikia. | <ul style="list-style-type: none"> ➤ Nėra srovės arba srovė dingusi ➤ Prailginimo kabelio defektas ➤ Elektros kištuko, variklio arba jungiklio gedimas | <ul style="list-style-type: none"> ➤ Patikrinkite elektros maitinimą, elektros rozetę, saugiklį ➤ Patikrinkite prailginimo kabelį, netvarkingą kabelį nedelsiant pakeiskite ➤ Kreipkitės į koncesijos pagrindais dirbančius elektros specialistus dėl variklio arba jungiklio patikrinimo arba remonto arba pakeitimo originaliomis detalėmis. |
| Grandinių galandimo staklės šlifuoja su pertrūkiais | <ul style="list-style-type: none"> ➤ Prailginimo kabelio defektas ➤ Vidinė klaida ➤ Įjungimo ir išjungimo jungiklio defektas | <ul style="list-style-type: none"> ➤ Patikrinkite prailginimo kabelį, netvarkingą kabelį nedelsiant pakeiskite ➤ Prašom kreiptis į klientų aptarnavimo tarnybą ➤ Prašom kreiptis į klientų aptarnavimo tarnybą |
| Šlifavimo diskas užkaista | <ul style="list-style-type: none"> ➤ Šlifavimo diskas atšipęs arba sugadintas | <ul style="list-style-type: none"> ➤ Pakeiskite šlifavimo diską |
| Variklis burzgia, šlifavimo diskas nesisuka | <ul style="list-style-type: none"> ➤ Šlifavimo diskas užblokuotas | <ul style="list-style-type: none"> ➤ Pašalinkite blokuojantį daiktą |
| Neįprasta vibracija | <ul style="list-style-type: none"> ➤ Šlifavimo diskas sugadintas ➤ Šlifavimo diskas neteisingai sumontuotas | <ul style="list-style-type: none"> ➤ Pakeiskite šlifavimo diską ➤ Teisingai sumontuokite šlifavimo diską |

Dėl kitų galimai pasitaikysiančių funkcijų sutrikimų prašom susisiekti su mūsų klientų aptarnavimo tarnyba.

Techninės charakteristikos

| | |
|---|---|
| Tipas / Modelis | KSG 220 A |
| Pagaminimo metai | žiūrėkite paskutiniame puslapyje |
| Variklio galingumas | 220 W |
| Tuščios eigos sūkių skaičius n_0 | 8500 min ⁻¹ |
| Įjovimo greitis v | ~ 40 m/s |
| Maitinimo įtampa / Dažnis | 230 V~ / 50 Hz |
| Schalleistungspegel L_{WA} | 86 dB(A) |
| Schalldruckpegel am Arbeitsplatz L_{PA} | 73 dB(A) |
| Mess-Unsicherheit $K_{WA/PA}$ | 3 dB(A) |
| Plaštakų – rankų vibracija a_{vhw} | 3,52 m/s ² ; K = 1,5 m/s ² |
| Šlifavimo diskas | |
| Ø x Storis x Ø Kiaurymė | Ø 100 x 3,2 x Ø 10 mm ir (Ø 100 x 4,5 x Ø 10 mm) |
| Svoris | apie 2 kg |
| Apsaugos klasė | II |

Teisę atlikti techninius pakeitimus pasiliekaime sau!



Ierīces ekspluatāciju nedrīkst uzsākt, ja nav izlasīta šī ekspluatācijas instrukcija, ievēroti visi norādītie norādījumi un ierīce montēta saskaņā ar aprakstu!

Uzglabājiet instrukciju turpmākai izmantošanai.

Saturs

| | |
|--|----|
| EK atbilstības deklarācija | 67 |
| Piegādes komplekts | 67 |
| Ierīces / Ekspluatācijas instrukcijas simboli | 67 |
| Trokšņu raksturlielumi | 68 |
| Vibrācijas | 68 |
| Izmantošana paredzētajā veidā | 68 |
| Nenovērstie riski | 68 |
| Drošības norādījumi | 69 |
| Ierīces apraksts / Rezerves daļas | 70 |
| Sagatavošana nodošanai ekspluatācijā | 70 |
| Nodošana ekspluatācijā | 71 |
| Darbs ar ķēžu asinātāju | 71 |
| Zāģu ķēžu asināšana | 71 |
| Tehniskā apkope un kopšana | 72 |
| Uzglabāšana | 72 |
| Asināšanas ripu lietošana, transportēšana un glabāšana | 73 |
| Garantija | 73 |
| Iespējamie traucējumi | 73 |
| Tehniskie dati | 74 |

EK atbilstības deklarācija

Nr. (S-No.): 9941

Saskaņā ar EK Direktīvu **2006/42/EK**

Ar šo mēs, uzņēmums

Altrad Lescha Atika GmbH

Josef-Drexler-Str. 8 – 89331 Burgau – Vācija,

uz savu atbildību deklarējam, ka produkts

Sägekettenschärfer (Zāģa ķēžu asinātājs) Tips KSG 220 A

Sērijas numurs: 038000 - 080000

Atbilst iepriekš minētās EK direktīvas noteikumiem, kā arī turpmāk minēto citu direktīvu noteikumiem:

2014/30/EU un 2011/65/ES.

Tika piemēroti šādi harmonizētie standarti:

EN 62841-1:2015+AC:2015;

EN 62841-3-10:2015+AC:2016+A11:2017 (daļēji);

EK9-BE-88:2014; EN IEC 55014-1:2021;

EN IEC 55014-2:2021; EN IEC 61000-3-2:2019+A1:2021;

EN IEC 61000-3-3:2013+A1:2019

Tehnisko dokumentāciju uzglabā:

Altrad Lescha Atika GmbH – Tehniskais birojs

Josef-Drexler-Str. 8 – 89331 Burgau – Vācija

i. A.

i. A. G. Koppenstein,

Konstruktoru nodaļas vadība

Burgau, 05.12.2022

Piegādes komplekts

- Ķēžu asinātājs KSG 220 A
- Grozāmgalda komplekts
- Ķēdes atduris
- 1 ogles suku pāris
- Nostiprinātājuzgrieznis
- Apkalpošanas instrukcija

Pēc kastes atvēršanas pārbaudiet, vai piegādes komplekts ir

- ▶ pilnīgs,
- ▶ vai nav transportēšanas bojājumu.

Par reklamācijām nekavējoties ziņojiet tirgotājam, piegādātājam vai ražotājam. Novēlotas reklamācijas netiek ņemtas vērā.

Ekspluatācijas instrukcijas simboli



Brīdinājums!

Draud briesmas un bīstama situācija. Neievērojot šos norādījumus, var rasties savainojumi un mantu bojājumi.



Svarīgi norādījumi par pareizu darbu. Neievērojot šos norādījumus, var rasties traucējumi.



Norādījumi izmantotājam. Šie norādījumi palīdzēs optimāli izmantot visas funkcijas.



Montāza, apkalpošana un tehniskā apkope. Šeit tiek precīzi paskaidrots, kā jārikojas.

Ierīces simboli



Pirms nodošanas ekspluatācijā izlasiet un ņemiet vērā ekspluatācijas instrukciju un drošības norādījumus.



Pirms remonta, tehniskās apkopes un tīrīšanas darbu veikšanas atvienojiet kontaktdakšu no elektrības padeves.



Uzmanību, sagriešanas risks! Nelieciet rokas pie rotējošās ripas!



Valkājiet aizsargcimdus.



Nēsājiet pretputekļu aizsargmasku.



Nēsājiet acu un dzirdes aizsardzības palīg līdzekļus!



Produkts atbilst spēkā esošo produktam specifisko Eiropas direktīvu noteikumiem.



II klases iekārta. (aizsardzības izolācija).



Elektriskās ierīces nedrīkst izmest kopā ar sadzīves atkritumiem. Nododiet ierīces, piederumus un iepakojumu videi draudzīgai atkārtotai izmantošanai.

Saskaņā ar Eiropas Direktīvu 2012/19/ES par izmantotām elektriskajām un elektroniskajām ierīcēm izmantotas elektroierīces jāvēc izmantojot, dalītas atkritumu vākšanas metodi un jānodod videi draudzīgai atkārtotai izmantošanai.

Trokšņu raksturlielumi

DIN EN ISO 3744; 11/95, DIN EN 11201

Izmantojot ierīci kā ķēžu asinātāju ar standarta asināšanas ripu.

| Skaņas jaudas līmenis | Skaņas spiediena līmenis darba vietā |
|-----------------------------|--------------------------------------|
| $L_{WA} = 86 \text{ dB(A)}$ | $L_{pA} = 73 \text{ dB(A)}$ |
| $K_{WA} = 3 \text{ dB(A)}$ | $K_{pA} = 3 \text{ dB(A)}$ |

⚠ Šī ierīce rada zināmu trokšņa iedarbību, ko nevar novērst. Trokšņainus darbus veiciet tam paredzētos atļautajos laikos. Nepieciešamības gadījumā ievērojiet atpūtas laikus un pēc iespējas ierobežojiet darba ilgumu. Jūsu un tuvumā esošo personu aizsardzības nolūkos lietojiet piemērotus dzirdes aizsarglīdzekļus.

Vibrācijas

Vibrācijas līmenis: $= 3,52 \text{ m/s}^2$

Mērījuma kļūda: $K = 1,5 \text{ m/s}^2$

Norādītā vibrāciju emisijas vērtība ir izmērīta saskaņā ar standartizētu pārbaudes metodi, un to var izmantot, lai salīdzinātu dažādus elektriskos instrumentus.

Norādīto vibrāciju emisijas vērtību var arī izmantot, lai veiktu sākotnējo vibrācijas iedarbības novērtēšanu.

⚠ Faktiskā vibrāciju emisijas vērtība iekārtu lietošanas laikā var atšķirties no tās vērtības, kas norādīta lietošanas instrukcijā vai ko norādījis ražotājs.

Tas var notikt tālāk norādīto ietekmes faktoru dēļ, kas jāņem vērā pirms katras lietošanas reizes vai lietošanas laikā.

- Vai iekārta tiek lietota pareizi.
- Vai materiāla griešanas vai apstrādes veids ir pareizs.
- Vai iekārtas ekspluatācijas stāvoklis ir labs.
- Vai griezējinstrumenti ir ass un vai tiek izmantots pareizs griezējinstrumenti.
- Vai ir uzstādīti turēšanas rokturi vai, ja tādi ir, izvēles vibrācijas slāpēšanas rokturi un vai tie ir stingri piestiprināti pie iekārtas korpusa.

Ja iekārtas lietošanas laikā plaukstās jūtat nepatīkamu sajūtu vai pamanāt ādas krāsas maiņu, nekavējoties pārtrauciet darbu. Izmantojiet pietiekami ilgus darba pārtraukumus. Ja netiek ievēroti pietiekami ilgi darba pārtraukumi, var rasties plaukstas un rokas vibrācijas sindroms.

Ieteicams novērtēt iedarbības pakāpi atkarībā no darba vai iekārtas izmantošanas un atbilstoši noteikt darba pārtraukumus. Tādējādi var būtiski samazināt iedarbības pakāpi visā darba laikā. Samaziniet risku, kam esat pakļauts vibrāciju dēļ. Kopiet iekārtu, ievērojot lietošanas instrukcijas norādījumus. Ja iekārta tiek lietota bieži, ieteicams sazināties ar specializēto tirgotāju un nepieciešamības gadījumā iegādāties pretvibrācijas piederumus

(rokturus). Nelietojiet iekārtu, ja temperatūra $t=10 \text{ °C}$ vai zemāka. Izveidojiet darba plānu, kas palīdz ierobežot vibrāciju iedarbību.

Izmantošana paredzētajā veidā

- Ķēžu asinātāju paredzēts izmantot tikai māsaimniecībā un amatniecībā. Ķēžu asinātāja standarta variants ar uzstādītu asināšanas ripu ($100 \times 3,2 \times 10 \text{ mm}$, 63 m/s) ir paredzēts tikai amatieru zāģu ķēžu ($6,35 \text{ mm}$ ($1/4''$), $9,52 \text{ mm}$ ($3/8''$) amatieru un $8,255 \text{ mm}$ ($0,325''$) zāģu ķēžu) asināšanai.
- Kā papildaprīkojums ir pieejama profesionālo zāģu ķēžu **⚠ Ierīci nedrīkst izmantot citu priekšmetu asināšanai. Pastāv savainojumu risks!**
- Izmantojiet tikai iekārtai piemērotas asināšanas ripas.
- Ar ierīci drīkst apstrādāt tikai tādas zāģu ķēdes, ko var droši uzlikt un vadīt.
- Pie izmantošanas paredzētajā veidā pieder arī ražotāja ieteikto ekspluatācijas, tehniskās apkopes un uzturēšanas noteikumu ievērošana un instrukcijā minēto drošības norādījumu ievērošana.
- Jāievēro ekspluatācijai spēkā esošie negadījumu novēršanas priekšraksti, kā arī citi vispārīgi atzītie darba medicīnas un drošības tehnikas noteikumi.
- Ikviens cits ierīces izmantošanas veids, kas nav minēts šajos nosacījumos, uzskatāms par izmantošanu ierīcei neparedzētā veidā. Par šādas izmantošanas rezultātā radušiem jebkāda veida bojājumiem ražotājs neenes atbildību. Izmantotājs rīkojas uz savu risku.
- Patvaļīga ķēžu asinātāja modificēšana izslēdz ražotāja garantiju jebkādiem šādā veidā radītiem bojājumiem.
- Ķēžu asinātāju drīkst apriktot, lietot un apkopt tikai personas, kas to pārzina un ir informētas par riskiem. Remonta darbus drīkst veikt tikai mūsu uzņēmums vai mums zināmi klientu apkalpošanas dienesti.
- Mašīnu nedrīkst izmantot sprādzienbīstamā vidē un to nedrīkst pakļaut lietus iedarbībai.

Nenovērstie riski

Arī izmantojot mašīnu paredzētajā veidā un neskatoties uz to, ka tiek ievēroti visi spēkā esošie drošības noteikumi, izmantošanas nolūkam noteiktās konstrukcijas dēļ pastāv vēl nenovērsti riski.

Nenovērstos risku var samazināt, ja tiek ievēroti visi "Drošības norādījumi" un sadaļā „Izmantošanas paredzētajā veidā“, kā arī visā ekspluatācijas instrukcijā kopumā minētie noteikumi.

To ievērošana un piesardzība samazina cilvēku savainojumu un bojājumu rašanās risku.

- Pirkstu un plaukstu savainošanas risks, ieliekot plaukstu darbojošās asināšanas ripas zonā.
- Pirkstu un plaukstu savainošanas risks, pieskaroties asināšanas ripai nenosegtās vietās.
- Zāģa ķēde var izraisīt pirkstu un roku savainojumus.
- Savainošanās risks lidojošu dzirksteļu dēļ.
- Asināšanas putekļu ieelpošanas risks.
- Bīstamība no strāvas, ja tiek izmantoti slikti elektriskā pieslēguma kabeli.
- Pieskaršanās spriegumu vadošām detaļām pie atvērtām elektriskajām konstrukcijās daļām.

- Ietekme uz dzirdes sistēmu ilgstoši strādājot bez dzirdes aizsardzības līdzekļiem.

Neskatoties uz visiem veiktajiem piesardzības pasākumiem, var pastāvēt citi vizuāli neredzami nenovērstie riski.

Drošības norādījumi

⚠ BRĪDINĀJUMS

Izlasiet visas drošības norādes un instrukcijas. Drošības norāžu un instrukciju neievērošana var izraisīt elektrošoku, ugunsgrēku un/vai smagus savainojumus.

⚠ **Obligāti jāievēro atsevišķi pievienotās "Vispārīgās drošības norādes".**

Saglabājiet visas drošības norādes un instrukcijas turpmākām uziņām.

1) Drošības norādes par griešanas slīpmašīnām

- Gādāriet, lai jūs pats un tuvumā esošās personas neatrastos rotējošās slīpripas plaknē.** Aizsargpārsegs ir paredzēts, lai aizsargātu lietotāju pret atlūzām un nejaušu saskari ar slīpripu.
- Elektroinstrumentam izmantojiet tikai kompozītas pastiprinātās vai ar dimantiem pārklātās slīpripas.** Tas, ka piederumu ir iespējams piestiprināt elektroinstrumentam, nenozīmē, ka ir garantēta droša lietošana.
- Darba instrumenta pieļaujamajam apgriezīu skaitam ir jābūt ne mazākam par maksimālo apgriezīu skaitu, kas norādīts uz elektroinstrumenta.** Piederumi, kuru faktiskais apgriezīu skaits pārsniedz pieļaujamo, var salūzt, un to atlūzas var tikt izsviestas.
- Slīpripas drīkst izmantot tikai ieteiktajiem lietojumiem.** Piemēram, nekad neizmantojiet slīpēšanai griešanas ripas sānu virsmu. Griešanas ripas ir paredzētas materiāla griešanai ar ripas griezējmalu. Iedarbošanās uz šo slīpripu ar spēku no sāniem var izraisīt tās salūšanu.
- Vienmēr izmantojiet nebojātus iespīlēšanas atlokus, kuru izmērs un forma ir piemēroti jūsu izvēlētajai slīpripai.** Piemēroti atloki balsta slīpripu un samazina slīpripas salūšanas risku.
- Darba instrumenta ārējam diametram un biezumam ir jāatbilst izmēriem, kas ir noteikti jūsu elektroinstrumentam.** Nepareiza izmēra darba instrumentus nevar pienācīgi nosegt vai kontrolēt.
- Slīpripām un atlokiem ir jābūt precīzi piemērotiem montāžai uz elektroinstrumenta slīpēšanas vārpstas.** Darba instrumenti, kas nav precīzi piemēroti montāžai uz elektroinstrumenta vārpstas, rotē nevienmērīgi, spēcīgi vibrē un var izraisīt kontroles zaudēšanu.
- Nelietojiet bojātas slīpripas.** Pirms katras lietošanas reizes pārbaudiet, vai slīpripām nav atšķēlumu un plaisu. Ja elektroinstrumenti vai slīpripa nokrīt, pārbaudiet, vai tiem nav bojājumu, vai izmantojiet

nebojātu slīpripu. Ja esat pārbaudījis slīpripu un grasāties to lietot, gādāriet, lai jūs pats un tuvumā esošās personas neatrastos rotējošās slīpripas plaknē, un darbiniet ierīci vienu minūti ar maksimālo apgriezīu skaitu. Bojātas slīpripas parasti salūzt šīs pārbaudes laikā.

- Lietojiet personīgo aizsargaprīkojumu.** Atkarībā no veicamā darba lietojiet pilnu sejas aizsargu, acu aizsarglīdzekļus vai aizsargbrilles. Ja nepieciešams, lietojiet putekļu masku, dzirdes aizsarglīdzekļus, aizsargcimdus vai speciālu priekšautu, kas jūs aizsargā pret mazām slīpripas un materiāla daļiņām. Acu aizsarglīdzekļiem ir jānodrošina aizsardzība pret izsviestiem svešķermeņiem, kas rodas dažādu lietojumu laikā. Putekļu un elpceļu aizsargmaskām ir jāaiztur lietošanas laikā radušies putekļi. Ja esat ilgstoši pakļauts skaļam troksnim, jums var rasties dzirdes zudums.
- Gādāriet, lai citas personas atrodas drošā attālumā no jūsu darba zonas.** Katrai personai, kura ienāk darba zonā, ir jānēsā personīgais aizsargaprīkojums. Sagataves atlūzas vai salūzušu darba instrumentu daļas var tikt izsviestas un izraisīt savainojumus arī ārpus tiešās darba zonas.
- Gādāriet, lai barošanas vads vienmēr atrastos drošā attālumā no rotējošiem darba instrumentiem.** Ja zaudējat kontroli pār ierīci, barošanas vads var tikt pārrauts vai aizķerts un jūsu plauksta vai roka var nonākt rotējošā darba instrumenta zonā.
- Regulāri iztīriet elektroinstrumenta ventilācijas atveres.** Motora ventilators iesūc korpusā putekļus, un metāla putekļu uzkrāšanās lielā daudzumā var izraisīt ar elektrību saistītus apdraudējumus.
- Nelietojiet elektroinstrumentu degošu materiālu tuvumā.** Nelietojiet elektroinstrumentu, ja tas atrodas uz degošas virsmas, piem., uz koka virsmas. Dzirksteles var izraisīt šo materiālu aizdegšanos.
- Nelietojiet darba instrumentus, kuriem ir nepieciešams šķidrums dzesēšanas līdzeklis.** Ūdens vai citu šķidru dzesēšanas līdzekļu izmantošana var izraisīt elektrošoku.

2) Atsitiens un ar to saistītas drošības norādes

- Turiet elektroinstrumentu stingri un iegemiet tādu ķermeņa un roku stāvokli, kas ļauj slāpēt atsitienu spēku.** Lietotājs, veicot piemērotus piesardzības pasākumus, var saglabāt kontroli atsitienu un pretspēka gadījumā.
- Izvairieties no zonas, kas atrodas rotējošās griešanas ripas priekšā un aizmugurē.** Atsitienu gadījumā griešanas slīpmašīna tiek atgrūsta uz augšu lietotāja virzienā.
- Nelietojiet ķēdes ripas, koka grebšanas ripas vai zobotas zāgripas, kā arī segmentētas dimanta ripas, kuru spraugu platums ir lielāks nekā 10 mm.** Šādi darba

instrumenti bieži izraisa atsitienu vai kontroles zaudēšanu pār elektroinstrumentu.

- d) **Izvaieties no griešanas ripas bloķēšanas vai pārmērīga piespiešanas spēka. Neveiciet pārmērīgi dziļus griezumus.** Griešanas ripas pārslogošana palielina ripas spriegumu un iespējamību, ka tā iestrēgs vai nobloķēsies, un līdz ar to palielinās atsitienu vai slīpripas salūšanas risks.
- e) **Ja griešanas ripa iestrēgst vai ja pārtraucat darbu, izslēdziet ierīci un mierīgi turiet griešanas slīpmašīnu, līdz ripa ir apstājusies. Nekad nemēģiniet izvilkāt griešanas ripu no griezuma spraugas, kamēr tā vēl rotē, jo pretējā gadījumā ir iespējams atsitiens.** Noskaidrojiet un novērsiet iestrēgšanas iemeslu.
- f) **Neieslēdziet elektroinstrumentu, kamēr tas atrodas sagatavē. Ļaujiet griešanas ripai vispirms sasniegt pilnu apgriezīgu skaitu, pirms uzmanīgi turpināt griešanu.** Pretējā gadījumā ripa var iekerties, izlekt no sagataves vai izraisīt atsitienu.
- g) **Atbalstiet lielas sagataves, lai izvairītos no atsitienu riska, ko izraisa griešanas ripas iestrēgšana.** Lielas sagataves var saliekties sava svara ietekmē. Sagatave ir jāatbalsta abās ripas pusēs, turklāt gan griezuma tuvumā, gan pie sagataves malas.

Elektrodrošība

- Pieslēguma kabelim jābūt atbilstošam IEC 60 245 (H 07 RN-F) ar šķērsriezumu vismaz –1,5 mm², ja kabeļa garums ir līdz 25 m
- Gari un plāni pieslēguma kabeli rada sprieguma samazināšanos. Dzinējs vairs nenasniedz savu maksimālo jaudu, ierīces darbība tiek samazināta.
- Kontaktspraudņiem un savienojuma kontaktligzdām jābūt no gumijas, mīkstā PVC vai cita tādas pašas mehāniskās cietības termoplastiska materiāla vai ar šāda materiāla pārklājumu.
- Pieslēguma kabeļa savienojuma ietaisei jābūt pasargātai no ūdens šļakatām.
- Izliekot pieslēguma kabeli, raugiet, lai netiktu traucēta tā darbība, tas nebūtu saspīests, saliekts un spraudsavienojums nekļūtu slapjš.
- Izmantojot kabeļu uztīšanas spoli, pilnībā notiniet no tās kabeli.
- Neizmantojiet kabeli tādiem nolūkiem, kādiem tas nav paredzēts. Sargājiet kabeli no sala, eļļas un asām malām. Neizmantojiet kabeli, lai izvilktu kontaktspraudni no kontaktligzdas.
- Sargājiet sevi no elektriskā trieciena. Izvaieties no ķermeņa pieskaršanās ar saņemtajām daļām (piemēram, ar caurulēm, radiatoriem, plītiem, ledusskapjiem u. tml.).
- Regulāri pārbaudiet pagarinātāju un nomainiet to, ja tas ir bojāts. Regulāri pārbaudiet pagarinātāju un nomainiet to, ja tas ir bojāts.
- Strādājot laukā, lietojiet tikai šādiem apstākļiem atļautus un attiecīgi marķētus pagarinātājus.
- Neizmantojiet bojātus pieslēguma kabelus.
- Neizmantojiet pagaidu elektropieslēgumus.

- Nekad neveidojiet drošības ierīcēm paralēlslēgumu vai neatslēdziet tās.

 **Elektropieslēgums vai mašīnas elektrisko daļu remonts jāveic licenzētam elektriķim vai mūsu klientu apkalpošanas dienesta pārstāvim. Jāievēro vietējie noteikumi, īpaši attiecībā uz aizsardzības pasākumiem.**

 **Citu mašīnas daļu remonts jāveic ražotājam vai kādam no tā klientu apkalpošanas dienestu pārstāvjiem.**

 **Lietojiet tikai oriģinālās rezerves daļas. Lietojot citas rezerves daļas un citus piederumus, izmantotajam var rasties negadījumi. Par šādas izmantošanas rezultātā radušiem bojājumiem ražotājs nenes atbildību.**

Ierīces apraksts / Rezerves daļas

| Nr. | Nosaukums | Pasūtījuma Nr. |
|-------|---|----------------|
| 1 | Grozāmgalda komplekts | 363731 |
| 2 | Balsta galds | 363732 |
| 3a/3b | Stiprinājuma skrūve (ar atsperi) | 363704 |
| 4 | Ķēdes atduris | 363705 |
| 5 | Vadplāksne | 363706 |
| 6 | Vadotne | |
| 7 | Nostiprinātājuzgrieznis | 363707 |
| 8 | Regulēšanas skrūve (asināšanas dziļuma regulēšanai) | 363708 |
| 9 | Asināšanas ripa (100 x 3,2 x 10 mm) | 363709 |
| 10 | Pārsegs | 363733 |
| 11 | Rokturis | 363711 |
| 12 | IESL./IZSL. slēdzis | 363712 |
| 13 | Asināšanas iekārtas galva | 363713 |
| 14 | Skrūve | 380026 |
| 15 | Kontruzgrieznis M8 | 391037 |
| 16 | Atloks | 363715 |
| 17 | Drošības uzlīme | 363716 |
| 18 | 1 ogles suku pāris (nav attēlots) | 363717 |
| 19 | Asināšanas ripa (100 x 4,5 x 10 mm) | 363718 |
| 20 | Aizsargpārsegs | 363720 |
| 21 | Uzgrieznis | |



Sagatavošana nodošanai ekspluatācijā

 **Lai iekārta darbotos nevainojami, ievērojiet šīs lietošanas instrukcijas norādījumus.**

 **Jāveic vēl šādi darbi:**

- jāsamontē grozāmgalds,
- droši jāuzstāda ierīce.

Grozāmgalda montāža

1.  Uzlieciet grozāmgaldus (1) uz balsta galds (2).
2.  Uzskrūvējiet nostiprinātājuzgriezni (7) uz stiprinājuma skrūves.

🔧 Kēžu asinātāja uzstādīšana uz darbgalda

C **!** Lai garantētu drošu lietošanu, iekārtai jābūt cieši piestiprinātai darba virsmai.

Ja iespējams, izmantojiet visus trīs stiprināšanas punktus. To darot, raugiet, lai zāga ķēdei paredzētais padziļinājums un piekļuve nostiprinātājuzgriežnim būtu brīva.

Ieteikums. Papildus ieteicams izmantot gumijas paliktni, lai samazinātu troksni un vibrācijas (nav iekļauts piegādes komplektā).

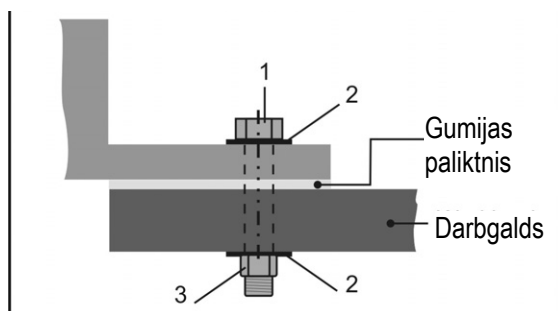

Montāžai nepieciešamās sīkās detaļas nav iekļautas piegādes komplektā. Izmantojiet šādas detaļas:

| Nr. | Apraksts |
|-----|---|
| 1. | Sešstūra galvas skrūve M8 x (Garums atkarībā no darba galda biezuma) |
| 2. | Paplāksne Ø 8mm |
| 3. | Sešstūra kontruzgriežnis M8 |

Nodošana ekspluatācijā

Pieslēgums elektrotīklam

Salīdziniet ierīces tehnisko datu plāksnītē norādīto spriegumu (piemēram, 230 V) ar elektrotīkla spriegumu un pieslēdziet ķēžu asinātāju, iespraužot kontaktdakšu attiecīgajā un atbilstošī noteikumiem iezemētajā kontaktlīzdā.

i Maiņstrāvas motors:

Izmantojiet „Schuko“ (CEE 7/4) kontaktlīgzdu, elektrotīkla spriegums 230 V ar noplūdstrāvas aizsargslēdzi (30 mA) un 10 A inerto drošinātāju.

▪ Izmantojiet pieslēguma vai pagarinātāja kabeļus, kam ir vismaz 1,5 mm² liels dzīslas šķērsgriezums.

! **Neizmantojiet ierīci, ja tās slēdzi nevar ieslēgt un izslēgt. Bojāti slēdži nekavējoties jānodod remontam klientu apkalpošanas dienestā vai tie jānomaina.**

Ieslēgšana

🔧 Nospiediet ieslēgšanas/izslēgšanas (12) slēdža daļu, kas apzīmēta ar „I“.

Izslēgšana

🔧 Lai izslēgtu ierīci, nospiediet ieslēgšanas/izslēgšanas slēdža daļu, kas apzīmēta ar „O“.

Darbs ar ķēžu asinātāju

! **Pirms darba sākšanas ņemiet vērā šādu informāciju:**

- Vai darba vieta ir sakārtota?
- Vai ķēžu asinātājs ir stingri piemontēts pie darbgalda?
- Ierīces ekspluatāciju nedrīkst uzsākt, ja nav izlasīta šī ekspluatācijas instrukcija, ievēroti visi norādītie norādījumi un ierīce montēta saskaņā ar aprakstu!

Ekspluatācijas norādījumi



D Aizsargpārsegam (20) pēc iespējas vairāk jānosedz asināšanas ripa. Atskrūvējiet abus skrūvju vāciņus (14) un noregulējiet aizsargpārsegu.



Neizmantojiet ķēžu asinātāju bez aizsargpārsega.



Vienmēr turiet rokas drošā attālumā no rotējošas asināšanas ripas.

- Izmantojiet rūpnīcā uzstādīto asināšanas ripu tikai amatieru zāģu ķēžu (6,35 mm (1/4"), 9,52 mm (3/8") amatieru un 8,255 mm (0,325") zāģu ķēžu) asināšanai (kā papildaprīkojums ir pieejama profesionālo zāģu ķēžu asināšanai paredzēta asināšanas ripa (100 x 4,5 x 10 mm, artikula nr. 363718).
- Pirms katras lietošanas reizes pārbaudiet, vai asināšanas ripai nav nelīdzenu vietu, deformāciju vai plaisu. Neizmantojiet bojātas vai deformētas asināšanas ripas.
- Sāciet darbu tikai tad, kad sasniegts maksimālais asināšanas ripas apgriezīenu skaits.
- Ar ierīci drīkst apstrādāt tikai tādas zāģu ķēdes, ko var droši uzlikt un vadīt.



Vienmēr ievērojiet nodaļās “Izmantošana atbilstoši paredzētajam mērķim” un “Drošības norādes” minētās norādes.

Zāģa ķēdes asināšana



Visus iestatījumus jāveic ar izslēgtu motoru.



Pirms asināšanas notīriet no zāģa ķēdes eļļas atlikumus.



Griešanas posmu asmeņiem pēc asināšanas jābūt vienādi gariem.

Veicot iestatījumus, orientējieties pēc īsākā vai visvairāk bojātā griešanas posma asmens, lai nodrošinātu vienādi garus asmeņus visā ķēdes garumā.



Apdedzināšanās risks! Asināšanas laikā zāģa ķēde sakarst. Nepieskarities apstrādātajām vietām.

Lai uzasinātu griezējzobu griezējšķautni, rīkojieties šādi:

1. **E** Iestatiet asināšanas leņķi: atskrūvējiet nostiprinātājuzgriežni (7), pagrieziet grozāmgaldū (1) līdž apmēram 30° un atkal pievelciet nostiprinātājuzgriežni.
 - i** Griezējzobu griezējšķautnes parasti tiek asinātas 30—35 grādu leņķī.
2. **F** Atskrūvējiet stiprinājuma skrūvi (3b) un ielieciet zāģa ķēdi vadotnē (6) starp vadplāksnēm (5).
3. **G** Nolokiet ķēdes atduri (4) uz leju un pavelciet zāģa ķēdi atpakaļ, līdz asināmais griezējzobš ir pie atdura.

4. **H** Lai noregulētu precīzi, pielieciet asināšanas iekārtas galvu (13) pie griezējzoba. Iestatiet attālumu ar stiprinājuma skrūvi (3a) tā, lai asināšanas ripa pieskartos griezējzobam. Ar regulēšanas skrūvi (8) noregulējiet arī asināšanas dziļumu.
5. Pievelciet stiprinājuma skrūvi (3b) → zāģa ķēde ir nofiksēta.
6. **I** Uzmanīgi uzasiniet griezējzoba griezējšķautni.
- !** Lai nebojātu zāģa ķēdi, asiniet pēc iespējas īsāku laiku un noslīpējiet tikai tik daudz materiāla, cik nepieciešams.
7. Uzasiniet katru otro griezējšķautni, veicot 5. un 6. darbību.
- i** Atzīmējiet pirmo griezējzobu, piemēram, ar krītu. Tādējādi neuzasināsiet griezējzobus divreiz.
8. Pagrieziet grozāmgaldņu līdz 30° otrā pusē un uzasiniet pārējās griezējšķautnes, kā aprakstīts iepriekš.

Skaidmetējs

Pēc katras asināšanas pārbaudiet skaidmetēja attālumu. Šim mērķim izmantojiet vislabāk atbilstošo skaidmetēja šablonu.

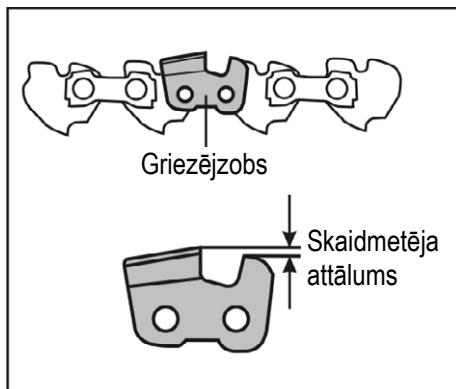

! Ja skaidmetēja atstarpe ir pārāk liela, pastāv palielināts atsitiena risks zāģēšanas laikā.

Nepietiekams dziļuma ierobežotāja attālums samazina griešanas jaudu.

Nepieciešamības gadījumā vienmērīgi novīlējiet skaidmetēju ar vīli.

! Raugiet, lai vīle nesaskartos ar tikko noasināto griezējzobu.

! Noteikti noapaļojiet skaidmetēja priekšmalu ar vīli. Jāsaglabā griezējzoba sākotnējā forma.

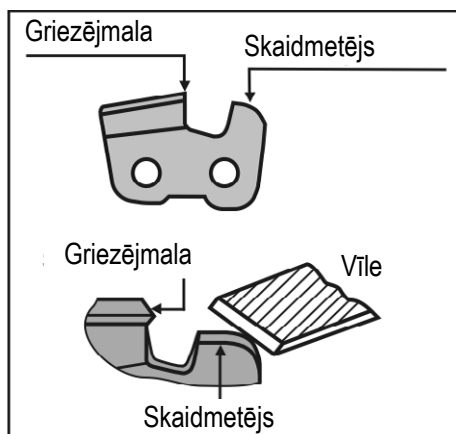

Informāciju par optimālo skaidmetēja attālumu pieprasiet jūsu zāģa ķēdes ražotājam.

Tehniskā apkope un kopšana



Pirms visiem tehniskās apkopes un tīrīšanas darbiem

- Izslēdziet ierīci
- Pagaidiet, līdz asināšanas ripa ir pilnīgi apstājusies
- Ļaujiet ierīcei atdzist.
- Izvelciet no elektropadeves kontaktligzdas kontaktspraudni.

Tehniskās apkopes un tīrīšanas darbu veikšanai nomontētās drošības ierīces noteikti pareizi jāpiemontē atpakaļ un jāpārbauda.

Lietojiet tikai oriģinālās rezerves daļas. Citu ražotāju detaļas var radīt neparedzētus bojājumus un savainojumus.

Tehniskā apkope

Lai nodrošinātu ilgu un uzticamu iekārtas lietošanu, regulāri veiciet turpmākos apkopes darbus.

Pārbaudiet, vai iekārtai nav redzamu defektu, piemēram,

- vaļīgu stiprinājumu,
- nodilušu vai bojātu konstrukcijas daļu,
- vai pārsegi un aizsargierīces ir pareizi piemontētas un nav bojātas.

Nepieciešamie remonta vai apkopes darbi jāveic pirms iekārtas izmantošanas.

! Asināšanas ripas maiņa

- Neizmantojiet bojātas vai deformētas asināšanas ripas.
- Neizmantojiet asināšanas ripas, kas neatbilst šajā lietošanas instrukcijā norādītajiem parametriem.

1. **J** Atskrūvējiet skrūvju (14) un noņemiet aizsargpārsegu (20) un pārsegu (10).
2. **K** Lai nofiksētu asināšanas ripu, ielieciet skrūvgriezi vai tapu (Ø 4 mm) tam paredzētajā caurumā.
3. Atskrūvējiet uzgriezni (15).

i Labā vītne

4. **K**, **L** Noņemiet uzgriezni, priekšējo atloku (16), asināšanas ripu (9) un aizmugures atloku (16).

5. **i** Notīriet atlokus.

6. Montāža jāveic pretējā secībā.

! **Pēc katras slīpripas nomaiņas veiciet pārbaudes darbību bez slodzes.**

Pirms ieslēgt iekārtu, nostāijieties tai blakus.

Ļaujiet iekārtai darboties 30 sekundes.

Nekavējieties izslēdziet iekārtu, ja

- slīpripa rotē nevienmērīgi;
 - rodas ievērojamas svārstības;
 - ir dzirdami neierasti trokšņi;
- un pārbaudiet, vai slīpripa ir cieši nostiprināta un nospriegota.

Tīrīšana

- ❗ Rūpīgi notīriet iekārtu pēc katras lietošanas, lai tā joprojām darbotos nevainojami.
- Regulāri tīriet un eļļojiet visas kustīgās detaļas (izņemot piedziņas sistēmu).
 - ❗ **Nekad nelietojiet ziedi!**
 - 👉 Izmantojiet videi nekaitīgu eļļu.
- Notīriet putekļus un neīrumus ar lupatu vai otu.
- Pēc katras lietošanas reizes iztīriet motora ventilācijas atveres.
- Tīriet iekārtu tikai tad, kad tā ir sausa.
- Plastmasas daļu tīrīšanai neizmantojiet šķīdinātājus (benzīnu, spirtu u. c.), jo tie var sabojāt plastmasas daļas.

Uzglabāšana



Pirms katras glabāšanas

- **Ļaujiet ierīcei atdzist.**
- **Izvelciet no elektropadeves kontaktligzdas kontaktspraudni.**

- Ierīces, kuras netiek izmantotas, uzglabājiet sausā, slēgtā un bērniem nepieejamā vietā.
- Lai pagarinātu iekārtas darbmužu un nodrošinātu vieglu lietošanu, pirms ilgstošas glabāšanas ņemiet vērā šo informāciju:
 - Rūpīgi notīriet ierīci.

Asināšanas ripu lietošana, transportēšana un glabāšana

Asināšanas ripas ir trauslas un jutīgas pret triecieniem un sitieniem.

Tāpēc ņemiet vērā šos būtiskos punktus:

- Neļaujiet ripām nokrist zemē un nepakļaujiet pēkšņiem triecieniem.
- Neizmantojiet nokritušas vai bojātas ripas.
- Lietošanas laikā nepieļaujiet vibrācijas vai satricinājumus.
- Nepieļaujiet fiksēšanas atveres sabojāšanu.
- Nenoslogojiet asināšanas virsmu.
- Glabājiet asināšanas ripas horizontāli vai vertikāli, sausā, pret salu aizsargātā vietā pastāvīgā vidējā temperatūrā.
- Aizsargājiet slīpriņas no tieša saules starojuma.
- Glabājiet asināšanas ripas oriģinālajā iepakojumā vai speciālās tvertnēs un plauktos.

Garantija

Lūdzu ņemiet vērā klāt pievienoto garantijas paziņojumu.

Iespējamie traucējumi



Pirms katras traucējumu novēršanas

- Izslēdziet ierīci
- Pagaidiet, līdz asināšanas ripa ir pilnīgi apstājusies
- Ļaujiet ierīcei atdzist
- Izvelciet no elektropadeves kontaktligzdas kontaktspraudni

👉 Pēc katras traucējuma novēršanas atkal pieslēdziet drošības ierīces un pārbaudiet tās.

| Traucējums | Iespējamais iemesls | Novēršana |
|---|---|---|
| Ķēžu asinātājs nedarbojas | <ul style="list-style-type: none"> ➡ Nav elektrības padeves vai elektrības padeves traucējums ➡ Bojāts pagarinātājs ➡ Kontaktdakša, bojāts dzinējs vai slēdzis | <ul style="list-style-type: none"> ➡ Pārbaudiet elektrības padevi, kontaktligzdu, drošinātāju ➡ Pārbaudiet pagarinātāja kabeli, nekavējoties nomainiet bojātu kabeli ➡ Lieciet, lai dzinēju vai slēdzi pārbauda / remontē vai bojātās tā daļas nomaina pret oriģinālajām rezerves daļām licencēts elektriķis |
| Ķēžu asinātājs asina ar pārtraukumiem | <ul style="list-style-type: none"> ➡ Bojāts pagarinātājs ➡ Iekšējs defekts ➡ Bojāts ieslēgšanas/izslēgšanas slēdzis | <ul style="list-style-type: none"> ➡ Pārbaudiet pagarinātāja kabeli, nekavējoties nomainiet bojātu kabeli ➡ Vērsieties pie klientu apkalpošanas dienesta ➡ Vērsieties pie klientu apkalpošanas dienesta |
| Asināšanas ripa sakarst | <ul style="list-style-type: none"> ➡ Asināšanas ripa ir neasa vai bojāta | <ul style="list-style-type: none"> ➡ Nomainiet asināšanas ripu |
| Motors rūc, bet asināšanas ripa negriežas | <ul style="list-style-type: none"> ➡ Asināšanas ripa ir bloķēta | <ul style="list-style-type: none"> ➡ Izņemiet priekšmetu |
| Neparastas vibrācijas | <ul style="list-style-type: none"> ➡ Asināšanas ripa ir bojāta ➡ Slīpriņa ir piemontēta nepareizi | <ul style="list-style-type: none"> ➡ Nomainiet asināšanas ripu ➡ Piemontējiet slīpriņu pareizi |

Problēmu un jautājumu gadījumā vērsieties pie tuvākā izplatītāja.

Tehniskie dati

| | |
|---|---|
| Tips / Modelis | KSG 220 A |
| Konstruēšanas gads | skatīt pēdējā lapaspusē |
| Dzinēja jauda | 220 W |
| Tukšgaitas apgriezību skaits n_0 | 8500 min ⁻¹ |
| Griešanas ātrums v | ~ 40 m/s |
| Elektrotīkla spriegums/frekvence | 230 V~ / 50 Hz |
| Skaņas jaudas līmenis L_{WA} | 86 dB(A) |
| Skaņas spiediena līmenis darba vietā L_{PA} | 73 dB(A) |
| Mērījuma kļūda $K_{WA/PA}$ | 3 dB(A) |
| Plaukstas un rokas vibrācija a_{vhw} | 3,52 m/s ² ; K = 1,5 m/s ² |
| Asināšanas ripa | |
| Ø x biezums x Ø atveres | Ø 100 x 3,2 x Ø 10 mm un (Ø 100 x 4,5 x Ø 10 mm) |
| Svars | apm. 2 kg |
| Aizsardzības klase | II |



U mag het apparaat niet in bedrijf nemen, voordat U deze bedieningsaanwijzing heeft gelezen, alle instructies hebt gevolgd en het apparaat volgens de beschrijving heeft gemonteerd.

Bewaar deze bedieningsaanwijzing voor alle toekomstige toepassingen.

Inhoud

| | |
|---|----|
| EG-verklaring | 75 |
| Lever hoeveelheid | 75 |
| Symbolen gebruiksaanwijzing / apparaat | 75 |
| Geluidskenmerken | 76 |
| Trillingen | 76 |
| Reglementaire toepassing | 76 |
| Restrisico's | 76 |
| Veiligheidsvoorschriften | 77 |
| Toestelbeschrijving / Reserveonderdelen | 78 |
| Vorbereidingen voor ingebruikname | 79 |
| Ingebruikname | 79 |
| Werken met het kettingslijpparaat | 79 |
| Zaagketting slijpen | 80 |
| Reiniging en onderhoud | 80 |
| Opslag | 81 |
| Handhaving, transport en opslag van slijpschijven | 81 |
| Garantie | 81 |
| Storingen | 82 |
| Technische gegevens | 82 |

EG-conformiteitsverklaring

Nr. (S-No.): 9941
overeenkomstig de richtlijn van de raad: **2006/42/EG**

Hiermede verklaren wij

Altrad Lescha Atika GmbH

Josef-Drexler-Str. 8, 89331 Burgau - Germany

in uitsluitende verantwoordelijkheid, dat het product

Sägekettenschärfer (Kettingslijpparaat) KSG 220 A

Serienummer: 038000 – 080000

aan de bepalingen van de boven vermelde EG-richtlijnen alsook aan de bepalingen van de volgende verdere richtlijnen beantwoordt: **2014/30/EU** en **2011/65/EU**.

De volgende geharmoniseerde normen werden toegepast:

EN 62841-1:2015+AC:2015;

EN 62841-3-10:2015+AC:2016+A11:2017 (gedeeltelijk);

EK9-BE-88:2014; EN IEC 55014-1:2021;

EN IEC 55014-2:2021; EN IEC 61000-3-2:2019+A1:2021;

EN IEC 61000-3-3:2013+A1:2019

Bewaring van de technische documenten:

Altrad Lescha Atika GmbH – Technisch kantoor –

Josef-Drexler-Str. 8 – 89331 Burgau – Germany

i. A.

Burgau, 05.12.2022 i. A. G. Koppenstein, Constructieleiding

Lever hoeveelheid

- Kettingslijpparaat KSG 220 A
- Draaibord compl.
- Kettingaanslag
- 1 paar koolborstels
- Bevestigingsmoer
- Gebruiksaanwijzing

☞ Controleer na het uitpakken de inhoud van de verpakking op:

- ▶ Aanwezigheid van alle onderdelen
- ▶ Eventuele transportschade

In het geval van onvolkomenheden dit direct aan uw leverancier melden. Latere reclamaties worden niet in behandeling genomen.

Symbolen gebruiksaanwijzing



Waarschuwing!

Dreigend gevaar of gevaarlijke situatie. Het niet opvolgen van deze aanwijzingen kan schade of verwondingen tot gevolg hebben.



Belangrijke aanwijzing voor het vakkundig gebruik van de machine. Het niet opvolgen van deze aanwijzingen kan storing aan de machine veroorzaken.



Gebruikersaanwijzingen. Deze aanwijzingen helpen u de machine optimaal te benutten.



Montage, gebruik en onderhoud van de machine. Hier wordt precies uitgelegd wat u moet doen.

Symbolen apparaat



Lees voor de inbedrijfstelling de bedieningshandleiding en veiligheidsvoorschriften en neem deze in acht.



Schakel de motor uit voor reparatie-, onderhouds- en reinigingswerkzaamheden en haal de netstekker uit de contactdoos.



Attentie snijgevaar! Handen niet in de roterende schijf houden!



Veiligheidshand-schoenen dragen.



Stofbescherming dragen.



Veiligheidsbril en geluidsbescherming dragen.



Het product stemt overeen met de productspecifiek geldige Europese richtlijnen.



Machine veiligheidsklasse II (dubbel geïsoleerd).



Elektrische toestellen behoren niet in de huisafval. Toestellen, toebehoren en verpakking naar een milieuvriendelijk recycling brengen.

Volgens de Europese Richtlijn 2012/19/EU over oude elektronische apparaten en electronica moeten niet meer bruikbare elektrische toestellen apart worden verzameld en een milieuvriendelijk recycling worden toegevoerd.

Geluidskenmerken

DIN EN ISO 3744; 11/95, DIN EN 11201

Gebruik van de machine als kettingslijpparaat met standaard slijpschijf.

| Geluidsniveau | Geluidsniveau op de werkplek |
|-----------------------------|------------------------------|
| $L_{WA} = 86 \text{ dB(A)}$ | $L_{PA} = 73 \text{ dB(A)}$ |
| $K_{WA} = 3 \text{ dB(A)}$ | $K_{PA} = 3 \text{ dB(A)}$ |

⚠ Een bepaalde geluidsoverlast door dit toestel is niet vermijdbaar. Verleg lawaai-intensieve werkzaamheden op toegelaten en hiervoor bestemde tijden. Houdt u zich evt. aan rusttijden en beperk de werkduur op het volstrekt noodzakelijke. Voor uw persoonlijke bescherming en de bescherming van personen in de nabijheid dient een geschikte lawaai-bescherming te worden gedragen.

Trillingen

Trillingsniveau: = 3,52 m/s²

Meet-onveiligheid: K=1,5

De vermelde trillings-emissiewaarde werd volgens een genormeerde testmethode gemeten en kan ter vergelijking van een elektrisch werktuig met een ander worden toegepast.

De vermelde trillings-emissiewaarde kan ook voor een ingaande inschatting van de uitzetting worden toegepast.

⚠ De feitelijk voorhanden trillings-emissiewaarde gedurende het gebruik van de machines kan van die in de gebruiksaanwijzing resp. van de door de fabrikant vermelde waarden afwijken.

Dit kan door volgende factoren worden veroorzaakt die vóór resp. gedurende het gebruik opgevolgd dienen te worden..

- wordt de machine correct toegepast
- is de manier van snijden van het materiaal resp. hoe het wordt verwerkt, correct
- is de gebruikstoestand van de machine in orde
- scherptetoestand van het snijwerktuig resp. correct snijwerktuig
- Zijn de houdergrepen evt. optionale trillingsgrepen gemonteerd en zijn deze vast aan het machinelichaam.

Indien u een onaangenaam gevoel of een huidverkleuring gedurende het gebruik van de machine aan uw handen constateert, onderbreek meteen het werk. Maak voldoende rustpauzes. Bij niet opvolgen van voldoende werkpauses kan het tot een hand-arm-trillingsyndroom komen.

Afhankelijk van het werk resp. het gebruik van de machine dient een inschatting van het graad aan belasting te geschieden en dienen dienovereenkomstige werkpauses te worden ingelegd. Op deze manier kan het graad van belasting gedurende de gehele werktijd aanzienlijk worden gereduceerd. Reduceer uw risico,

waaraan u bij trillingen bent blootgesteld. Verzorg deze machine in overeenstemming met de instructies in de gebruiksaanwijzing. Indien de machine vaker wordt ingezet resp. toegepast, dient u zich met uw specialist in verbinding te zetten en evt. antivibratie-toebehoren (grepen) te bezorgen. Voorkom de inzet van de machine bij temperaturen van $t=10^{\circ}\text{C}$ of minder. Maak een werkplan, waardoor de trillingsbelasting kan worden beperkt.

Reglementaire toepassing

- Het kettingslijpparaat is alleen voor het gebruik in het woning bereik gedacht. In de standaard uitvoering met gemonteerde slijpschijf (100 x 3,2 x 10 mm, 63 m/s) is het kettingslijpparaat uitsluitend voor het scherpen van hobbyzaagkettingen (6,35 mm (1/4"), 9,52 mm (3/8") hobby- en 8,255 mm (0,325") zaagkettingen) gedacht. Optioneel is er een slijpschijf (100 x 4,5 x 10 mm) voor profielzaagkettingen.
- **⚠ Het apparaat mag niet voor het slijpen van andere voorwerpen worden benut. Er bestaat gevaar van verwondingen!**
- Maak slechts gebruik van voor de machine geschikte slijpschijven.
- Er mogen alleen zaagkettingen worden bewerkt die veilig aangebracht en gevoerd kunnen worden.
- Tot het toepassen volgens de voorschriften behoren ook het opvolgen van de gebruiks-, onderhouds- en reparatievoorschriften en na leven van de veiligheidsvoorschriften van de fabrikant.
- Men moet zich tevens houden aan de algemeen geldende veiligheid- en gezondheids- voorschriften en die aanvullende voorschriften van het bedrijf.
- Alle verdere toepassingen gelden als niet volgens de voorschriften. Voor de hieruit voortvloeiende schade is de fabrikant niet aansprakelijk – de aansprakelijkheid is alleen voor de gebruiker.
- Eigenmachtige verbouwingen aan het kettingslijpparaat sluiten een aansprakelijkheid van de fabrikant voor hieruit voortvloeiende schade van een ieder soort uit.
- Het kettingslijpparaat mag slechts door personen worden voorbereid, gebruikt en onderhouden die met het werktuig bekend zijn en over de gevaren ingelicht zijn. Reparatiewerkzaamheden mogen alleen via ons resp. door een door ons benoemde servicedienst worden uitgevoerd.
- Gebruik de tafelcirkelzaag niet in de nabijheid van brandbare vloeistoffen of gassen of in vochtige of natte omgeving.

Restrisico's

Ook bij het gebruik volgens de voorschriften zijn er op grond van de constructie voor de toepassing van deze machine nog een aantal restricties.

De restricties kunnen geminimaliseerd worden wanneer de veiligheids-, gebruiks-, gezondheids- en onderhoudsvoorschriften nauwkeurig in acht genomen worden.

Consideratie en voorzichtigheid verminderen het risico van personenletsels en beschadigingen.

- Gevaar van verwondingen van vingers en handen door het grijpen in de draaiende slijpschijf.
- Gevaar van verwondingen van vingers en handen door het aanraken van de slijpschijf aan niet afgedekte bereiken.
- Gevaar van verwondingen van vingers en handen door de zaagketting.
- Gevaar van verwondingen door vonkenregen.
- Inademen van slijpstof.
- Gevaar door stroom door het niet juist aansluiten van de aansluitdraden.
- Het aanraken van onder spanning staande delen bij een geopende elektrische delen.
- Vermindering van het gehoor bij langdurig werken zonder gehoorbescherming.

Verder kunnen er ondanks alle genomen maatregelen niet zichtbare restricties bestaan.

Veiligheidsvoorschriften

⚠ Waarschuwing!

Lees alle veiligheidsvoorschriften en instructies. Nalatigheid bij het opvolgen van de veiligheidsvoorschriften en instructies kan elektrische slag, vuur en/of zware verwondingen veroorzaken.

⚠ Neem absoluut de afzonderlijk bijgevoegde 'Algemene veiligheidsvoorschriften voor tafelcirkelzagen' in acht.

Bewaar alle veiligheidsinstructies en opmerkingen voor de toekomst op.

1) Veiligheidsvoorschriften voor doorslijp-machines

- a) **Blijf uit de buurt van het roterende zaagblad en houd omstanders op een afstand.** De beschermkap is bedoeld om de gebruiker te beschermen tegen materiaalfragmenten en onbedoeld contact met de slijpschijf.
 - b) **Gebruik alleen gelijkde versterkte of diamanten doorslijpschijven voor uw elektrisch gereedschap.** Het is niet omdat u het toebehoren aan uw elektrisch gereedschap kunt bevestigen dat een veilig gebruik gegarandeerd is.
 - c) **Het toegestane toerental van het inzetgereedschap moet ten minste zo hoog zijn als het op het elektrische gereedschap vermelde maximumtoerental.** Toebehoren dat sneller dan toegestaan draait, kan breken en in het rond vliegen.
 - d) **Slijpschijven mogen alleen gebruikt worden voor de aanbevolen toepassingen. Bijvoorbeeld: Slijp nooit met de zijkant van een zaagblad.** Zaagbladen zijn ontworpen om materiaal te verwijderen met de rand van het blad. De zijdelingse kracht die op deze slijpschijven uitgeoefend wordt, kan ze breken.
 - e) **Gebruik altijd onbeschadigde opspanflenzen in de juiste maat en vorm voor de door u gekozen slijpschijf.** Geschikteflenzen ondersteunen de slijpschijf en verminderen zo het risico dat de slijpschijf breekt.
 - f) **De buitendiameter en de dikte van het inzetgereedschap moeten overeenkomen met de afmetingen van uw elektrisch gereedschap.** Verkeerd gedimensioneerd inzetgereedschap kan niet voldoende afgeschermd of gecontroleerd worden.
- g) **Slijpschijven en flenzen moeten precies op de slijpspil van uw elektrisch gereedschap passen.** Inzetgereedschappen die niet precies op de slijpspil van het elektrische gereedschap passen, zullen ongelijkmatig draaien, hevig trillen en kunnen leiden tot controleverlies.
 - h) **Gebruik geen beschadigde slijpschijven. Controleer de slijpschijven voor elk gebruik op spaanders en scheuren. Als het elektrische gereedschap of de slijpschijf valt, controleer dan of er beschadigingen zijn of gebruik een onbeschadigde slijpschijf. Blijf na controle en gebruik van de slijpschijf buiten het vlak van de draaiende slijpschijf, houd omstanders op een afstand en laat de machine één minuut op maximale snelheid draaien.** Beschadigde slijpschijven breken meestal tijdens deze testtijd.
 - i) **Draag persoonlijke beschermingsmiddelen. Gebruik naargelang de toepassing volledige gezichtsbescherming, oogbescherming of een veiligheidsbril. Draag eventueel een stofmasker, gehoorbescherming, veiligheidshandschoenen of een speciale schort die u beschermt tegen kleine slijpdeeltjes en materiaalpartikels.** Oogbescherming moet bescherming bieden tegen rondvliegend afval dat bij verschillende toepassingen ontstaat. Stof- of ademhalingsmaskers moeten het stof filteren dat bij beide toepassingen ontstaat. Wanneer u lang aan luid lawaai blootgesteld wordt, kunt u gehoorverlies oplopen.
 - j) **Zorg dat andere personen op een veilige afstand tot uw werkplek blijven. Iedereen die het werkgebied betreedt, moet persoonlijke beschermingsmiddelen dragen.** Fragmenten van het werkstuk of gebroken inzetwerktuigen kunnen wegvliegen en ook buiten het directe werkgebied verwondingen veroorzaken.
 - k) **Houd de aansluitkabel verwijderd van draaiend inzetgereedschap.** Als u de controle over het apparaat verliest, kan de aansluitkabel doorgesneden of vastgeklemd worden en kan uw hand of arm vast komen te zitten in het draaiende inzetgereedschap.
 - l) **Reinig regelmatig de ventilatiegleuven van uw elektrisch gereedschap.** De motorventilator trekt stof in de behuizing en een sterke ophoping van metalen stof kan elektrische gevaren veroorzaken.
 - m) **Gebruik het elektrische gereedschap niet in de buurt van brandbare materialen. Gebruik het elektrische gereedschap niet als het op een brandbaar oppervlak zoals hout staat.** Vonken kunnen deze materialen ontsteken.
 - n) **Gebruik geen inzetgereedschap dat vloeibare koelmiddelen vereist.** Het gebruik van water of andere vloeibare koelmiddelen kan een elektrische schok veroorzaken.

2) Terugslag en overeenkomstige veiligheidsvoorschriften

- a) **Houd het elektrische gereedschap goed vast en breng uw lichaam en uw armen in een positie, waarin u de terugslagkrachten kunt opvangen.** De bedieningspersoon

- kan door geschikte voorzorgsmaatregelen de terugslag- en reactiekrachten beheersen.
- b) **Mijd het gebied voor en achter het roterende zaagblad.** Bij een terugslag wordt de doorslijper naar boven gedreven in de richting van de bediener.
- c) **Gebruik geen kettingzaag, houtzaag of getand zaagblad of een gesegmenteerde diamantschijf met openingen van meer dan 10 mm breed.** Dergelijk inzetgereedschap veroorzaakt vaak een terugslag of verlies van controle over het elektrische gereedschap.
- d) **Vermijd het blokkeren van het zaagblad of overmatige contactdruk. Voer geen buitensporig diepe sneden uit.** Overbelasting van het zaagblad verhoogt de belasting en de gevoeligheid voor vastlopen of blokkeren, waardoor de kans op terugslag of breuk van het zaagblad toeneemt.
- e) **Als het zaagblad vastloopt of als u het werk onderbreekt, schakelt u de machine uit en houdt u de doorslijper stil tot het zaagblad tot stilstand gekomen is. Probeer nooit het nog draaiende zaagblad uit de snede te trekken, anders kan er een terugslag ontstaan.** Zoek en verhelp de oorzaak voor het vastlopen.
- f) **Schakel het elektrische gereedschap niet weer in, zolang het zich in het werkstuk bevindt. Laat het zaagblad op volle snelheid komen voordat u voorzichtig verdergaat met het doorslijpen.** Anders kan het blad vast komen te zitten, uit het werkstuk springen of een terugslag veroorzaken.
- g) **Ondersteun grote werkstukken om het risico van een terugslag door een vastgelopen zaagblad te vermijden.** Grote werkstukken kunnen onder hun eigen gewicht doorbuigen. Het werkstuk moet aan weerskanten van het blad ondersteund worden, zowel in de buurt van de snede als aan de rand.

Elektrische veiligheid

- De aansluitkabel moet volgens IEC 60245 (H 07 RN-F) zijn, met een draad doorsnede van minstens:
 - 1,5 mm² bij een lengte tot 25m.
- Langere aansluitleidingen veroorzaken een daling van de spanning. De motor bereikt zijn maximum vermogen niet meer, de functie van de machine wordt gereduceerd.
- Stekker en aansluitdozen aan aansluitleidingen moeten uit rubber, zacht PVC of een ander thermoplastisch materiaal van dezelfde mechanische vastheid zijn of met dit materiaal zijn gecoat.
- De steekvoorziening van de aansluitleiding moet tegen spatwater beveiligd zijn.
- Bij het verleggen van de aansluitkabel erop letten dat deze niet stoort, gekneust, geknikt en de steekverbinding niet nat wordt.
- Wikkel bij gebruik van een kabeltrommel de kabel geheel af.
- Gebruik de kabel niet voor doeleinden waarvoor hij niet geschikt is. Bescherm de kabel tegen hitte, olie of scherpe randen. De stekker niet met de kabel uit het stopcontact trekken.
- Beschermt u zich tegen elektrische slag. Vermijd lichamelijk contact met gearde delen (bv pijpen, radiatoren, haarden, koelkasten enz.).
- Controleer de verleng kabel regelmatig op beschadigingen en vervang hem als hij beschadigd is.

- Gebruik buiten alleen hiervoor toegestane en dienovereenkomstig gekenmerkte verlengkabels.
- Gebruik geen defecte kabels.
- Maak geen geknutselde elektrische aansluitingen.
- Veiligheidsvoorzieningen nooit overbruggen of buitenwerking stellen.

- ⚠ **Elektrische aansluitingen of reparaties mogen alleen door een erkend bedrijf of een erkende reparatiewerkplaats uitgevoerd worden. De plaatselijke voorschriften moeten opgevolgd worden.**
- ⚠ **Reparaties aan andere delen van de machine mogen alleen door de fabrikant of een door hem erkende werkplaats uitgevoerd worden.**
- ⚠ **Alleen de originele toebehoren en onderdelen gebruiken. Bij het gebruik van niet originele onderdelen kunnen risico's voor de gebruiker ontstaan. De fabrikant kan niet aansprakelijk gesteld worden voor ongevallen hierdoor ontstaan.**

M / N Toestelbeschrijver Reserveonderdelen

| Positie | Benaming | Reserveonderdeel – nr. |
|---------|-----------------------------------|------------------------|
| 1. | Draaibord compl. | 363702 |
| 2. | Oplegtafel | 363730 |
| 3a/3b. | Bevestigingsbout (met veer) | 363704 |
| 4. | Kettingaanslag | 363705 |
| 5. | Geleidingsplaat | 363706 |
| 6. | Geleidingsrail | |
| 7. | Vastzetmoer | 363707 |
| 8. | Instelschroef (voor slijpdiepte) | 363708 |
| 9. | Slijpschijf (100 x 3,2 x 10 mm) | 363709 |
| 10. | Afdekking | 363710 |
| 11. | Handgreep | 363711 |
| 12. | AAN-UIT-schakelaar | 363712 |
| 13. | Motor | 363713 |
| 14. | Schroef | 380026 |
| 15. | Moer M8, zelfborgend | 391037 |
| 16. | Flens | 363715 |
| 17. | Veiligheidssticker | 363716 |
| 18. | 1 paar koolborstels (zonder afb.) | 363717 |
| 19. | Slijpschijf (100 x 4,5 x 10 mm) | 363718 |
| 20. | Veiligheidsafdekking | 363720 |
| 21. | Moer | |

Vorbereitung voor ingebruikname

i Om de machine correct te laten functioneren moet u de volgende aanwijzingen opvolgen.

U moet het volgende doen:

- draaibord monteren
- toestel zeker opstellen

Montage van het draaibord

1. **A** Zet het draaibord (1) op de oplegtafel (2)
2. **B** Schroef de bevestigingsmoer (7) op de vastzetschroef.

Montage van het kettingslijpparaat op een werkbank

C **!** Voor een veilige handhaving moet het toestel vast op een werkvlakte worden bevestigd.

Maak indien mogelijk hiervoor gebruik van alle drie bevestigingspunten. Let hierbij echter erop dat de uitsparing voor de zaagketting alsook de toegang tot de vastzetmoer vrijblijft.

Tip: Aanvullend adviseren wij een rubber onderlaag ter reductie van lawaai en trillingen (niet bij de levering ingesloten).

- Plaatst het toestel op een plaats die aan volgende vereisten beantwoordt:
 - Slipvrij
 - Trillingsvrij
 - Vlak
 - schoon en droog
 - Vrij van struikel gevaar
 - Met goede lichtomstandigheden

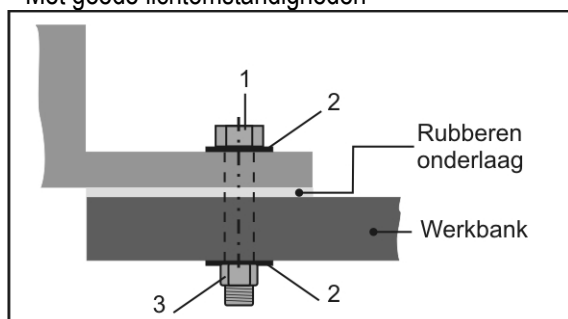

De ter montage benodigde kleine delen behoren niet tot de levering. Maak hiervoor gebruik van:

| Positie | Beschrijving |
|---------|---|
| 1. | Zeskantschroef M 8 x (lengte al naar dikte van de werktafel) |
| 2. | Schijf Ø 8mm |
| 3. | Zeskantmoer M 8, zelfborgend |

Ingebruikname

Netaansluiting

Vergelijk de op het typeplaatje vermelde spanning, bv 230 V met de netspanning en sluit het kettingslijpparaat aan het desbetreffende en volgens de voorschriften gearde stopcontact aan.

i Wisselstroommotor:
Schuko contactdoos gebruiken met een netspanning van

230 V, een aardlekschakelaar (30 mA) en 10 A traag afgezekerd.

- Gebruik aansluit- resp. verlengkabels met een aderdoorsnede van ten minste 1,5 mm².

! Gebruik geen toestel, waarbij zich de schakelaar niet laat in- en uitschakelen. Beschadigde schakelaar moeten onmiddellijk door de klantenservice worden gerepareerd of worden vervangen.

Inschakelen

U Druk op "I" van de in-/uitschakelaar (12).

Uitschakelen

U Voor het uitschakelen van het apparaat druk op "O" van de in-/ uitschakelaar.

Werken met het kettingslijpparaat

! Controleer het volgende voordat u gaat werken:

- Werkplek opgeruimd?
- Het kettingslijptoestel
 - compleet en volgens de voorschriften gemonteerd?
 - in goede en veilige toestand?
 - vast op de werkvlakte gemonteerd?
- Draagt u de vereiste veiligheidsuitrusting?
- U mag de machine niet gebruiken voordat u deze gebruiksaanwijzing heeft gelezen, alle voorschriften heeft opgevolgd en de machine als voorgeschreven heeft gemonteerd.

Werkvoorschriften



D De slijpschijf moet van de veiligheidsafdekking (20) zo ver als mogelijk zijn verdekt. Hiervoor de beide schroevenafdekkingen (14) losmaken en de veiligheidsafdekking desbetreffend instellen.

! Gebruik het kettingslijptoestel nooit zonder veiligheidsafdekking.

! Houdt de handen steeds in veilige afstand tot de roterende slijpschijf.

- Gebruik de vanaf fabriek ingebouwde slijpschijf alleen voor het slijpen van hobbyzaagkettingen (6,35 mm (1/4"), 9,52 mm (3/8") hobby- en 8,255 mm (0,325") zaagkettingen). (Optioneel is er een slijpschijf 100 x 4,5 x 10 mm, artikel-nr. 363718 voor profizaagkettingen).
- Controleer de slijpschijf voor ieder gebruik of ze onregelmatigheden, deformaties of scheuren vertoont.
- Maak niet gebruik van beschadigde slijpschijven of zulke die hun vorm hebben veranderd.
- Werk pas, wanneer de slijpschijf het maximaal toerental heeft bereikt.
- Er mogen alleen zaagkettingen worden bewerkt die veilig kunnen worden opgelegd en gevoerd.

! Let in ieder geval op alle vermelde instructies in het hoofdstuk "Reglementaire toepassing" en "Veiligheidsinstructies".

Zaagketting slijpen

⚠ Alle instellingen steeds bij uitgeschakelde motor uitvoeren.

i Let vóór het slijpen erop, dat de zaagketting vrij van oliehoudende achterstanden is.

i De lemmeten van de snijschakels moeten na het slijpen even lang zijn.

Oriënteer u zich bij de instellingen aan het kortste resp. de het meest beschadigde snijschakel, om gelijk lange lemmeten te krijgen.

⚠ Gevaar van verbranding! De zaagketting wordt bij het slijpen heet. Let erop, dat u de te bewerken plekken niet aanraakt.

Om een lemmet van de snijleden te slijpen, ga op de volgende manier te werk:

1. **E** Stel de slijphoek in: door losmaken van de vastzetmoer (7) draait u het draaibord op ca. 30° en trekt u de vastzetmoer weer aan.

i De lemmets van de snijleden worden normaliter in een hoek tussen 30 en 35 graad geslepen.

2. **F** Maak de bevestigingsschroef (3b) los en leg de zaagketting in het geleidingsrail (6) tussen de geleidingsplaten (5).

3. **G** Klap de kettingaanslag (4) omlaag en trek de zaagketting zo ver naar achteren tot het te slijpen snijlid aan de aanslag aansluit.

4. **H** Voor een exacter uitrichten trek de slijpkop (13) tegen het snijlid. Stel de afstand door de bevestigingsschroef (3a) zo in dat de slijpschijf het snijlid raakt. Reguleer aanvullend met de instelschroef (8) de slijpdiepte.

5. Trek de bevestigingsschroef (3b) aan zaagketting is gefixeerd.

6. **I** Slijp voorzichtig het lemmet van het snijlid.

⚠ Om beschadigingen aan de zaagketting te voorkomen, slijp zo kort als mogelijk en alleen zo veel materiaal als nodig af.

7. Slijp iedere tweede lemmet door de stappen 5. en 6. te herhalen.

i Kenmerk het eerste snijlid, bv door een streep met krijt. Zo voorkomt u dat u snijleden dubbel slijpt.

8. Draai het draaibord op de 30° van de andere kant en slijp de overige lemmets zoals boven is beschreven.

De dieptebeperker

Controleer na ieder slijpen de afstand van de dieptebeperker. Maak hiervoor gebruik van een passende mal.

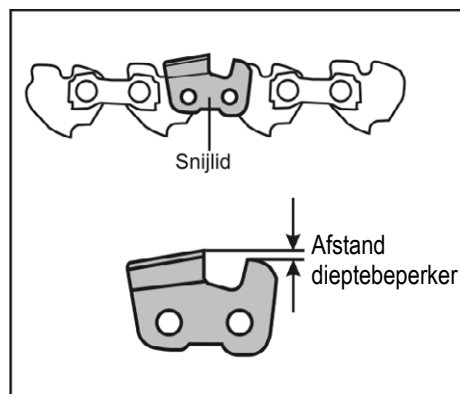

⚠ Een te grote dieptebeperkerafstand verhoogt het gevaar van terugslag bij het zagen.

Een te geringe afstand van de dieptebeperker reduceert het slijpvermogen.

Desgewenst moet u de dieptebeperker gelijkmatig met een vijl afvlijen.

⚠ Let erop, dat u de recent geslepen snijschakel niet met de vijl aanraakt.

⚠ Let erop dat u de voorkant van de dieptebeperker afrondt. De oorspronkelijke vorm van het snijlid moet bewaard blijven.

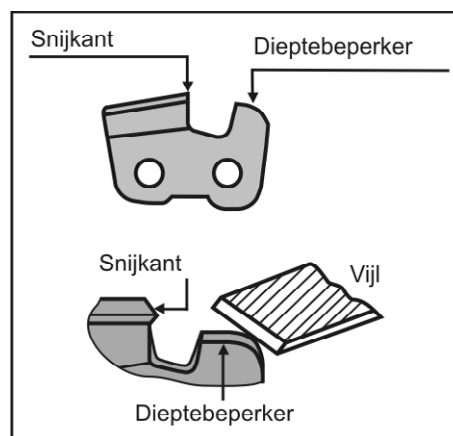

De optimale afstand van de dieptebeperker komt u van de fabrikant van uw zaagketting te weten.

Reiniging en onderhoud



Voor aanvang van iedere onderhouds- en reinigingsbeurt:

- toestel uitschakelen
- stilstand van de slijpschijf afwachten
- toestel laten afkoelen
- de netstekker uit de contactdoos halen.

De in het kader van onderhoud of reiniging verwijderde veiligheidsvoorzieningen moeten absoluut weer correct aangebracht en gecontroleerd worden.

Gebruik alleen originele onderdelen. Andere onderdelen kunnen onverwachte schade en verwondingen tot gevolg hebben.

Onderhoud







Opdat een lang en betrouwbaar gebruik van het apparaat is gewaarborgd, voer de volgende onderhoudswerkzaamheden regelmatig uit.

Controleer het apparaat op zichtbare gebreken zoals



- losse bevestigingen
- versleten of beschadigde onderdelen
- correct gemonteerde en onbeschadigde afdekkingen of veiligheidsvoorzieningen.

Noodzakelijke reparaties of onderhoudswerkzaamheden dienen vóór gebruik van het toestel te worden uitgevoerd.

Slijpschijf vervangen

- Maak niet gebruik van beschadigde slijpschijven of zulke die hun vorm hebben veranderd.
 - Gebruik geen slijpschijven die niet aan de vermelde gegevens in deze gebruiksaanwijzing beantwoorden.
1.  Maak de schroefven (14) los en verwijder de afdekking (20) en de afdekking (10).
 2.  Om de slijpschijf te arreteren, steek een schroevendraaier of doorn (Ø 4 mm) in het hiervoor gedachte gat.
 3. Maak de moer (15) los.
 -  **Rechtse schroefdraad**
 4.   Neem de moer, de voorste flens (16) en de slijpschijf (9) en de achterste flens (16) eraf.
 5.  **Reinig de flens.**
 6. De montage geschiedt in omgekeerde volgorde
-  **Voer na iedere wissel van slijpschijven een testrun zonder belasting uit.**
Ga aan de zijkant van het toestel staan, alvorens u het inschakelt.
Laat het toestel 30 seconden lang draaien.
Schakel het toestel meteen uit, wanneer
- de slijpschijf niet rond draait
 - aanzienlijke trillingen optreden
 - buitengewone geluiden zijn te horen
- en controleer, of de slijpschijf correct bevestigd en vast gespannen is.

Reiniging

-  Reinig het toestel zorgvuldig na ieder gebruik, opdat de foutloze werking blijft bewaard.
- Alle bewegende delen regelmatig reinigen en oliën (behalve aandrijvingsstelsel).
-  **Nooit vet gebruiken!**
-  Maak gebruik van milieuvriendelijke olie.
- Verwijder stof of verontreinigingen met een doek of kwast
- Reinig de ventilatiegaten van de motor na ieder gebruik.
- De machine alleen droog reinigen.
- Gebruik voor kunststofdelen geen oplosmiddelen (benzine, alcohol, enz.), omdat deze de kunststofdelen kunnen beschadigen.

Opslag



Vóór iedere opslag

- toestel laten afkoelen
- **Neem de stekker uit het stopcontact.**

- Bewaar ongebruikte toestellen op een droge, afgesloten plaats buiten de reikwijdte van kinderen op.
- Let voor een langer opslag op het volgende, om de levensduur van de machine te verlengen en een eenvoudig en soepel bedienen te waarborgen:
 - De machine grondig reinigen.

Handhaving, transport en opslag van slijpschijven

Slijpschijven zijn breekbaar en slag- en stootgevoelig.

Houdt vandaar rekening met de volgende belangrijke punten:

- Laat de schijf niet vallen en voorkom een plotselinge inwerking van stoten
- Gebruik geen gevallen of beschadigde schijven.
- Voorkom trillingen of vibraties gedurende het gebruik.
- Voorkom beschadigingen aan de opnameboring.
- Voorkom belastingen van de slijpoppervlakte.
- Sla de slijpschijven vlak of verticaal, droog, vorstvrij en bij constante gemiddelde temperatuur op.
- Bescherm de slijpschijven tegen direct zonlicht.
- Bewaar de slijpschijven in hun originele verpakking of in speciale bakken en rekken op.

Garantie

Houdt u alstublieft rekening met de ingesloten garantieverklaring.

Storingen

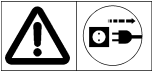

Voor het verhelpen van iedere storing

- toestel uitschakelen
- stilstand van de slijpschijf afwachten
- toestel laten afkoelen
- netstekker uit het stopcontact nemen

☞ Na het verhelpen van iedere storing moeten alle veiligheidsvoorzieningen weer in werking gesteld en getest worden.

| Storing | Mogelijke oorzaak | Oplossing |
|--|--|--|
| Kettingslijpparaat draait niet. | <ul style="list-style-type: none"> ☞ Geen stroom ☞ Verlengkabel defect. ☞ Netstekker, motor of schakelaar defect. | <ul style="list-style-type: none"> ☞ Stroomvoorzorging, stopcontact, zekering controleren ☞ Verlengkabel controleren, defecte kabel direct vervangen. ☞ Motor of schakelaar door een servicewerkplaats laten repareren of met originele onderdelen laten vervangen. |
| Kettingslijpparaat slijpt met onderbrekingen | <ul style="list-style-type: none"> ☞ Verlengkabel defect. ☞ Interne storing ☞ In-/uitschakelaar defect | <ul style="list-style-type: none"> ☞ Verlengkabel controleren, defecte kabel direct vervangen. ☞ Richt u zich alsblieft aan de klantenservice ☞ Richt u zich alsblieft aan de klantenservice |
| Slijpschijf wordt heet | ☞ Slijpschijf is stomp of defect | ☞ Slijpschijf vervangen |
| Motor broemt, slijpschijf blijft staan | ☞ Slijpschijf blokkeert | ☞ Voorwerp verwijderen |
| Ongewone trillingen | <ul style="list-style-type: none"> ☞ Slijpschijf is defect ☞ Slijpschijf is verkeerd gemonteerd | <ul style="list-style-type: none"> ☞ Slijpschijf vervangen ☞ Slijpschijf correct monteren |

Bij verdere storingen of vragen richt u zich alstublieft aan uw lokale leverancier.

Technische gegevens

| | |
|---------------------------------------|---|
| Type / Model | KSG 220 A |
| Bouwwjaar | zie laatste pagina |
| Vermogen | 220 W |
| Stationair toerental n_0 | 8500 min ⁻¹ |
| Snijsnelheid v | ~ 40 m/s |
| Spanning / Frequentie | 230 V~ / 50 Hz |
| Geluidsniveau L_{WA} | 86 dB(A) |
| Geluidsniveau op de werkplek L_{PA} | 73 dB(A) |
| Meet-onveiligheid $K_{WA/PA}$ | 3 dB(A) |
| Hand-Arm-trillingen a_{vhw} | 3,52 m/s ² ; K = 1,5 m/s ² |
| Slijpschijf | |
| Ø x dikte x Ø boring | Ø 100 x 3,2 x Ø 10 mm en (Ø 100 x 4,5 x Ø 10 mm) |
| Gewicht | ca. 2 kg |
| Veiligheidsklasse | II |



Zanim nie przeczytają Państwo niniejszej Instrukcji obsługi, nie przyjmą do wiadomości i przestrzegania zawartych w niej wskazówek oraz nie zmontują urządzenia w opisany poniżej sposób, nie wolno uruchomić urządzenia.

Niniejszą instrukcję należy przechować dla późniejszego wykorzystania.

Zawartość

| | |
|--|----|
| Deklaracja zgodności | 83 |
| Zakres dostawy | 83 |
| Symbole w instrukcji obsługi / na urządzeniu | 83 |
| Parametry głośności | 84 |
| Wibracje | 84 |
| Użytkowanie zgodne z przeznaczeniem | 84 |
| Pozostałe ryzyko | 85 |
| Wskazówki dotyczące bezpieczeństwa | 85 |
| Opis urządzenia / Części zamienne | 87 |
| Przygotowanie do rozruchu | 87 |
| Rozruch | 87 |
| Praca ostrzarką do łańcuchów | 87 |
| Ostrzenie łańcucha pilarki | 88 |
| Konserwacja i pielęgnacja | 89 |
| Składowanie | 89 |
| Przenoszenie, transportowanie i przechowywanie tarcz ściernych | 89 |
| Gwarancja | 89 |
| Możliwe zakłócenia | 90 |
| Dane techniczne | 90 |

Deklaracja zgodności WE

Nr. (S-No.): 9941

z dyrektywą: **2006/42/WE**

Niniejszym my, firma

Altrad Lescha Atika GmbH

Josef-Drexler-Str. 8, 89331 Burgau - Germany

oświadczamy, przyjmując na siebie wyłączną odpowiedzialność, że następujący produkt,

Sägekettenschärfer (Ostrzarka do łańcuchów)

Type KSG 220 A

Numer seryjny: 038000 – 080000

jest zgodny z postanowieniami dyrektyw Wspólnoty Europejskiej oraz następujących, innych dyrektyw: **2014/30/UE i 2011/65/UE.**

Zastosowane zostały następujące normy zharmonizowane:

EN 62841-1:2015+AC:2015;

EN 62841-3-10:2015+AC:2016+A11:2017 (częściowo);

EK9-BE-88:2014; EN IEC 55014-1:2021; EN IEC 55014-2:2021;

EN IEC 61000-3-2:2019+A1:2021; EN IEC 61000-3-3:2013+A1:2019

Przechowywanie dokumentacji technicznej:

Altrad Lescha Atika GmbH – Biuro Techniczne –

Josef-Drexler-Str. 8 – 89331 Burgau – Germany

i. A.

i. A. G. Koppenstein,
Zarządzanie projektami

Burgau, 05.12.2022

Zakres dostawy

- Ostrzarka do łańcuchów KSG 220 A
- Talerz obrotowy kompl.
- Zderzak łańcucha
- 1 para szczotek węglowych
- Śruba mocująca
- Instrukcja obsługi

Po rozpakowaniu zawartości kartonów sprawdź

- ▶ ich kompletność
- ▶ ewentualne uszkodzenia transportowe

Swoje zastrzeżenia zgłoś natychmiast sprzedawcy, dostawcy lub producentowi. Późniejsze reklamacje nie będą uznawane.

Symbole w instrukcji obsługi



Ostrzeżenie!

Istniejące zagrożenie lub niebezpieczna sytuacja. Nieprzestrzeganie tej wskazówki może spowodować zranienia osób lub szkody rzeczowe.



Ważne wskazówki dotyczące prawidłowej obsługi. Nieprzestrzeganie tych wskazówek może spowodować zakłócenia w pracy urządzenia.



Wskazówki eksploatacyjne. Wskazówki te pomagają w optymalnym wykorzystaniu wszystkich funkcji urządzenia.



Montaż, obsługa i konserwacja. Tu znajdziesz ważne wskazówki dotyczące poprawnej eksploatacji.

Symbole na urządzeniu



Przed uruchomieniem urządzenia należy dokładnie przeczytać instrukcję obsługi i stosować się do zamieszczonych w niej wskazówek.



Przed rozpoczęciem wykonywania napraw, czynności obsługowo-konserwacyjnych oraz czyszczenia urządzenia należy wyłączyć silnik i wyjąć wtyczkę z gniazda zasilania sieciowego.



Uwaga na ręce! Nie wkładać dłoni w kierunku wirującej tarczy!



Należy nosić rękawice ochronne.



Nosić ochronę dróg oddechowych.



Nosić okulary i nauszники ochronne



Produkt spełnia wymagania stosownych dyrektyw europejskich.



Klasa ochrony maszyny II (izolacja ochronna).



Urządzenia elektryczne nie nadają się do wyrzucania z odpadami domowymi. Urządzenia, osprzęt i opakowania należy poddawać ekologicznemu recyklingowi. Zgodnie z dyrektywą europejską

2012/19/UE w sprawie urządzeń elektrycznych i niesprawne urządzenia należy gromadzić oddzielnie i poddawać utylizacji zgodnie z zasadami ochrony środowiska.

Parametry głośności

DIN EN ISO 3744; 11/95, DIN EN 11201

Zastosowanie maszyny jako ostrzarki do łańcuchów z seryjną tarczą ścierną.

| Poziom mocy akustycznej | Poziom ciśnienia akustycznego |
|-----------------------------|-------------------------------|
| $L_{WA} = 86 \text{ dB(A)}$ | $L_{PA} = 73 \text{ dB(A)}$ |
| $K_{WA} = 3 \text{ dB(A)}$ | $K_{PA} = 3 \text{ dB(A)}$ |

⚠ **Urządzenie musi emitować pewien hałas i nie można tego uniknąć. Głośne prace należy przekładać na wyznaczone pory, w których są one dozwolone. Należy przestrzegać pór odpoczynku i ograniczać czas trwania tych prac do niezbędnego minimum. Dla ochrony samego siebie oraz osób przebywających w pobliżu należy używać nasłuchów ochronnych.**

Wibracje

Poziom wibracji = $3,52 \text{ m/s}^2$

Niepewność pomiaru: $K=1,5 \text{ m/s}^2$

Podany poziom wibracji został zmierzony według znormalizowanej metody i może być wykorzystywany do porównywania dwóch narzędzi elektrycznych.

Podany poziom wibracji może być również wykorzystywany do wstępnego szacowania narażenia na wibracje.

⚠ **Rzeczywista wartość wibracji emitowanych podczas używania urządzenia może różnić się od podanej w instrukcji obsługi lub przez producenta.**

Przyczyną mogą być następujące czynniki, które należy sprawdzać przed i w czasie każdego używania urządzenia:

- Czy maszyna jest prawidłowo używana?
- Czy sposób cięcia lub obróbki materiału jest prawidłowy?
- Czy stan urządzenia w momencie użycia jest prawidłowy?
- Czy narzędzie skrawające jest ostre i czy używane jest prawidłowe narzędzie?
- Czy uchwyty lub opcjonalne uchwyty wibracyjne są dobrze zamontowane do korpusu maszyny?

W razie pojawienia się nieprzyjemnego uczucia w rękach lub zabarwienia skóry podczas używania urządzenia należy natychmiast przerwać pracę. Robić odpowiednie przerwy w pracy. W razie braku odpowiednich przerw może wystąpić syndrom drżenia dłoni i rąk.

Należy dokonać oceny stopnia narażenia w zależności od pracy lub sposobu używania maszyny i na tej podstawie zaplanować odpowiednie przerwy. W ten sposób można znacznie ograniczyć stopień narażenia przez cały czas pracy. Należy ograniczać zagrożenie wywołane przez wibracje. Maszynę należy pielęgnować zgodnie z zaleceniami podanymi w instrukcji obsługi. Jeśli maszyna jest używana często, należy skontaktować się ze

sprzedawcą i ewentualnie zaopatrzyć się w akcesoria (uchwyty) antywibracyjne. Nie należy używać maszyny w temperaturze $t=10^\circ\text{C}$ lub niższej. Należy opracować plan pracy w celu ograniczenia narażenia na wibracje.

Użytkowanie zgodne z przeznaczeniem

- Ostrzarka do łańcuchów jest przewidziana tylko do użycia w zakresie domowym. W wykonaniu standardowym z zamontowaną tarczą ścierną ($100 \times 3,2 \times 10 \text{ mm}$, 63 m/s) ostrzarka do łańcuchów jest przewidziana tylko do ostrzenia łańcuchów pilarek hobbistycznych (łańcuchy pilarek hobbistycznych $6,35 \text{ mm}$ ($1/4"$), $9,52 \text{ mm}$ ($3/8"$) i łańcuchy pilarek $8,255 \text{ mm}$ ($0,325"$)). Opcjonalnie dostępna jest tarcza ścierna ($100 \times 4,5 \times 10 \text{ mm}$) do łańcuchów pilarek profesjonalnych.
- **⚠** **Urządzenia nie wolno wykorzystywać do ostrzenia innych przedmiotów. Istnieje niebezpieczeństwo obrażeń!**
- Stosować tylko tarcze ścierne odpowiednie dla maszyny.
- Wolno obrabiać tylko łańcuchy pilarek, które dają się bezpiecznie nałożyć i prowadzić.
- Do pojęcia eksploatacji zgodnej z przeznaczeniem zalicza się także dotrzymywanie podanych przez producenta warunków eksploatacji, konserwacji i napraw, jak również stosowanie się do umieszczonych w instrukcji obsługi wskazówek bezpieczeństwa.
- Do pojęcia eksploatacji zgodnej z przeznaczeniem zalicza się także dotrzymywanie podanych przez producenta warunków eksploatacji, konserwacji i napraw, jak również stosowanie się do umieszczonych w instrukcji obsługi wskazówek bezpieczeństwa.
- Każdy inny przypadek użytkowania maszyny, niż podany w instrukcji obsługi, uważa się za niezgodny z przeznaczeniem. Za szkody powstałe w wyniku niezgodnego z przeznaczeniem użytkowania producent nie odpowiada: związane z tym ryzyko ponosi wyłącznie użytkownik.
- Samowolne zmiany w ostrzarce do łańcuchów wykluczają odpowiedzialność producenta za powstałe wskutek tego szkody wszelkiego rodzaju.
- Ostrzarkę do łańcuchów mogą zbroić, używać i konserwować tylko osoby, które są z tym zapoznane i poinformowane o niebezpieczeństwach. Prace naprawcze mogą być przeprowadzane tylko przez nas lub wskazane przez nas punkty serwisowe.
- Maszyny nie wolno eksploatować w pomieszczeniach, w których panuje zagrożenie wybuchowe, oraz w miejscach, w których jest ona narażona na opady deszczu.

Pozostałe ryzyko

Także w przypadku eksploatacji maszyny zgodnej z przeznaczeniem i przestrzegania relewantnych przepisów bezpieczeństwa praca z pilarką może być związana z pewnym resztkowym ryzykiem spowodowanym względami konstrukcyjnymi.

Ryzyko to można zminimalizować przestrzegając wskazówek bezpieczeństwa oraz zasad dotyczących eksploatacji zgodnej z przeznaczeniem.

Praca wykonywana w przemyślny sposób i z zachowaniem należytej ostrożności zmniejsza ryzyko odniesienia obrażeń przez inne osoby oraz ryzyko spowodowania szkód.

- Niebezpieczeństwo skaleczenia palców lub rąk wskutek sięgania do wirującej tarczy ściernej.
- Niebezpieczeństwo skaleczenia palców lub rąk wskutek dotknięcia tarczy ściernej w nieosłoniętych miejscach.
- Niebezpieczeństwo powstania obrażeń palców oraz dłoni łańcuchem pilarki.
- Niebezpieczeństwo obrażeń wskutek wyrzucania iskier.
- Wdychanie pyłu ściernego.
- Zagrożenie porażenia prądem w przypadku niefachowego wykonania przyłącza elektrycznego.
- Dotknięcie części znajdujących się pod napięciem w przypadku otwarcia podzespołów elektrycznych.
- Uszkodzenie słuchu w przypadku dłuższej pracy bez stosowania ochrony słuchu.

Ponadto, pomimo podjęcia wszystkich działań zabezpieczających, mogą istnieć inne, nieprzewidywalne ryzyka.

Wskazówki dotyczące bezpieczeństwa

Ostrzeżenie!

Proszę przeczytać wszystkie wskazówki bezpieczeństwa i instrukcje. Nieprzestrzeganie wskazówek bezpieczeństwa i instrukcji mogą spowodować porażenie prądem elektrycznym, pożar oraz/lub poważne obrażenia.

 Proszę koniecznie przestrzegać dołączonych oddzielnie „Ogólnych wskazówek bezpieczeństwa odnośnie stołowych pił tarczowych”.

Proszę zachować wszystkie wskazówki bezpieczeństwa i instrukcje do wykorzystania w przyszłości.

1) Wskazówki bezpieczeństwa dla przecinarek

- a) Osoby znajdujące się w pobliżu muszą przebywać poza płaszczyzną obracającej się tarczy tnącej. Pokrywa ochronna ma za zadanie chronić operatora przed odłamkami i przypadkowym kontaktem z tarczą szlifierską.
- b) **Stosować wyłącznie wzmocnione lub diamentowe tarcze tnące odpowiednie dla danego narzędzia elektrycznego.** Możliwość przymocowania akcesoriów do swojego elektronarzędzia nie gwarantuje bezpiecznej eksploatacji.

- c) **Dopuszczalna prędkość obrotowa narzędzia musi być co najmniej tak duża, jak maksymalna prędkość obrotowa podana na elektronarzędziu.** Akcesoria, które obracają się szybciej, niż jest to dozwolone, mogą pęknąć i zostać wyrzucone.
- d) **Tarcze szlifierskie mogą być używane tylko do zalecanych zastosowań.** Na przykład: **Nigdy nie szlifować boczną powierzchnią tarczy tnącej.** Tarcze tnące przeznaczone są do usuwania materiału krawędzią tarczy. Siła boczna przyłożona do takich tarcz może spowodować ich pęknięcie.
- e) **Należy zawsze używać nieuszkodzonych kołnierzy mocujących o odpowiedniej wielkości i kształcie dla wybranej przez Państwa tarczy szlifierskiej.** Odpowiednie kołnierze podtrzymują tarczę, a tym samym zmniejszają ryzyko jej złamania.
- f) **Średnica zewnętrzna i grubość narzędzia muszą odpowiadać wymiarom Państwa elektronarzędzia.** Żle dobrane pod względem wymiarów narzędzia mogą być nieodpowiednio osłonięte lub kontrolowane
- g) **Tarcze i kołnierze muszą dokładnie pasować do wrzeciona szlifierskiego Państwa elektronarzędzia.** Narzędzia, które nie są dokładnie zamontowane do wrzeciona szlifierskiego, obracają się nierównomiernie, wpadają w bardzo silne drgania i mogą doprowadzić do utraty kontroli.
- h) **Nie stosować uszkodzonych tarcz szlifierskich.** Przed każdym użyciem należy sprawdzić tarcze szlifierskie pod kątem odprysków i pęknięć. W razie upadku elektronarzędzia lub tarczy szlifierskiej należy sprawdzić, czy nie są one uszkodzone lub zastosować nieuszkodzoną tarczę. Po sprawdzeniu i użyciu tarczy szlifierskiej, należy pozostać poza płaszczyzną obracającej się tarczy i pozwolić maszynie pracować z maksymalną prędkością przez jedną minutę. Zamontowane uszkodzone tarcze najczęściej ulegają w tym czasie uszkodzeniu.
- i) **Nosić środki ochrony indywidualnej. W zależności od zastosowania należy nosić pełną maskę, okulary ochronne lub osłonę oczu. Jeżeli dotyczy, nosić maskę przeciwpyłową, środki ochrony słuchu, rękawice ochronne lub fartuch specjalny, które chronią przed niewielkimi cząsteczkami ze szlifowania oraz materiału.** Osłona oczu musi chronić oczy przed odskakującymi ciałami obcymi, które powstają w przypadku różnych zastosowań. Maskę przeciwpyłową lub oddechową musi filtrować pył powstający podczas pracy. W przypadku narażenia na głośny hałas może dojść do utraty słuchu.
- j) **Zwracać uwagę na bezpieczną odległość innych osób od swojego obszaru pracy.** Każda osoba wchodząca do obszaru pracy musi nosić sprzęt ochrony osobistej. Elementy pękniętego narzędzia lub złamane narzędzia mogą odskakiwać i spowodować obrażenia również poza bezpośrednim obszarem pracy.
- k) **Przewód zasilający musi znajdować się w bezpiecznej odległości od obracających się montowanych narzędzi.** W przypadku utraty kontroli nad urządzeniem, może dojść do przerwania się przewodu zasilającego lub jego uchwycenia, co może doprowadzić do obrażeń ręki lub ramienia przez obracające się narzędzie.

- l) **Należy regularnie czyścić szczeliny wentylacyjne elektronarzędzia.** Dmuchawa silnika wciąga pył do obudowy, a silne nagromadzenie się metalowego pyłu może spowodować zagrożenia elektryczne.
- m) **Nie stosować elektronarzędzia w pobliżu palnych materiałów. Nie należy używać elektronarzędzia, jeżeli jest ono umieszczone na łatwopalnym podłożu, takim jak drewno.** Iskry mogą doprowadzić do zapłonu materiałów.
- n) **Nie stosować narzędzi, które wymagają stosowania płynnych chłodziw.** Stosowanie wody lub innych płynnych chłodziw może prowadzić do porażenia prądem elektrycznym.

2) Odbicie i odpowiednie wskazówki odnośnie bezpieczeństwa

- a) **Elektronarzędzie należy trzymać mocno, a ciało i ramiona ustawić w takiej pozycji, w której możliwe jest przeciwdziałanie siłom odbicia.** Operator poprzez zapewnienie odpowiednich środków ostrożności może opanować siły odrzutu i reakcji.
- b) **Unikać obszaru przed i za obracającą się tarczą.** W przypadku odbicia urządzenie do cięcia jest przesuwane do góry w kierunku operatora.
- c) **Nie używać żadnych łańcuchów tnących, ostrzy do cięcia drewna ani ząbkowanych tarcz, jak również segmentowej tarczy diamentowej o szerokości szczelin większej, niż 10 mm.** Takie narzędzia montowane powodują często odbicie lub utratę kontroli nad elektronarzędziem.
- d) **Unikać blokowania tarczy tnącej lub zbyt dużego dociskania. Nie wykonywać nadmiernie głębokich cięć.** Przeciążenie tarczy zwiększa jej naprężenia i podatność na skrzywienia lub zablokowanie, a tym samym możliwość odbicia lub pęknięcia tarczy.
- e) **W przypadku zablokowania tarczy lub przerwania pracy, należy wyłączyć urządzenie i spokojnie trzymać urządzenie tnące do momentu zatrzymania się tarczy. Nigdy nie należy próbować wyciągać z nacięcia jeszcze pracującej tarczy tnącej, w przeciwnym razie może dojść do odbicia.** Ustalić i wyeliminować przyczynę zablokowania.
- f) **Nie należy ponownie włączać elektronarzędzia, dopóki znajduje się ono jeszcze w obrabianym przedmiocie. Przed ostrożnym wznowieniem cięcia należy poczekać, aż tarcza osiągnie pełną prędkość obrotową.** W przeciwnym razie tarcza może się zablokować, wyskoczyć z obrabianego przedmiotu lub spowodować odbicie.
- g) **Podeprzeć większe płyty, aby zminimalizować ryzyko odbicia przez blokującą się tarczę tnącą.** Duże obrabiane elementy mogą się wyginać pod ciężarem własnym. Obrabiany element musi zostać podparty po obu stronach tarczy, zarówno w pobliżu cięcia, jak również na krawędzi.

Bezpieczeństwo elektryczne

- Przyłącze elektryczne należy wykonać według IEC 60 245 (H 07 RN-F) kablem o minimalnym przekroju żył – 1,5 mm² dla długości kabla do 25 m
- Długie i cienkie przewody zasilające powodują spadek napięcia. Silnik nie osiąga wtedy swej maksymalnej mocy i następuje pogorszenie pracy urządzenia.
- Wtyczki i gniazda wtykowe przy kablach przyłączeniowych muszą być wykonane z gumy, miękkiego PCW lub innego materiału termoplastycznego tej samej mechanicznej trwałości lub powinny być powleczone tym materiałem.
- Gniazdo wtykowe dla kabla przyłączeniowego musi być chronione przed wodą rozpryskową.
- Przy układaniu przewodu zasilającego zwracać uwagę na to, aby nie stanowił on przeszkody, nie został zgnieciony, załamany i aby złącze wtykowe nie zostało zmoczone.
- Podczas używania bębna do nawijania kabla kabel należy w pełni rozwinąć.
- Nie wykorzystuj kabla do celów, do których nie jest przystosowany. Chroń kabel przed wysoką temperaturą, kontaktem z olejami oraz uszkodzeniami mechanicznymi na ostrych krawędziach. Nie wyciągaj wtyczki z gniazdka pociągając za kabel.
- Strzeż się przed porażeniem elektrycznym. Należy unikać kontaktu z uziemionymi elementami (np. rury, elementy grzewcze, piece, lodówki itd.).
- Kontroluj regularnie kable przedłużające, jeżeli są uszkodzone – wymień je.
- Podczas pracy na otwartej przestrzeni należy stosować tylko dopuszczone i odpowiednio oznakowane przedłużacze.
- Nie stosuj uszkodzonych elementów przyłączowych.
- Nie stosuj żadnych prowizorycznych przyłączy elektrycznych.
- Nigdy nie mostkuj i nie wyłączaj mechanizmów ochronnych.

 **Wykonanie przyłącza elektrycznego oraz napraw części elektrycznych maszyny należy powierzać koncesjonowanemu personelowi elektrotechnicznemu lub zlecać w naszych punktach serwisowych. Przestrzegać lokalnych przepisów dotyczących działań ochronnych.**

 **Naprawy innych części maszyny należy powierzać producentowi lub w którymś z jego punktów serwisowych.**

 **Stosować wyłącznie oryginalne części zamienne. Stosowanie innych części zamiennych i innego wyposażenia może sprzyjać zwiększeniu zagrożenia wypadkowego. Producent maszyny nie odpowiada za wynikające stąd szkody.**

M / N Opis urządzenia / Części zamienne

| Pozycja | Nazwa | Objednaci číslo |
|---------|---|--------------------|
| 1. | Talerz obrotowy kompl. | 363702 |
| 2. | Stół podporowy | 363730 |
| 3a/3b. | Śruba mocująca (ze sprężyną) | 363704 |
| 4. | Zderzak łańcucha | 363705 |
| 5. | Płytkę prowadzącą | 363706 |
| 6. | Szyna prowadząca | |
| 7. | Nakrętka ustalająca | 363707 |
| 8. | Śruba ustawcza (głębok. szlifowania) | 363708 |
| 9. | Tarcza ścierna (100 x 3,2 x 10 mm) | 363709 |
| 10. | Oślona | 363710 |
| 11. | Uchwyt | 363711 |
| 12. | Włącznik/wyłącznik | 363712 |
| 13. | Silnik | 363713 |
| 14. | Śruba | 380026 |
| 15. | Nakrętka M8, samozabezpieczająca | 391037 |
| 16. | Kołnierz | 363715 |
| 17. | Naklejka bezpieczeństwa | 363716 |
| 18. | 1 para szczotek węglowych (bez ilustr.) | 363717 |
| 19. | Tarcza ścierna (100 x 4,5 x 10 mm) | 363718 |
| 20. | Oślonę ochronną | 363720 |
| 21. | Nakrętka | |

Przygotowanie do rozruchu

i Aby zapewnić poprawną pracę maszyny, stosuj się do wskazówek zamieszczonych w niniejszej instrukcji obsługi.

🔧 Należy jeszcze wykonać następujące czynności:

- Zamontować talerz obrotowy
- Bezpiecznie ustawić urządzenie

🔧 Montaż talerza obrotowego

1. **A** Położyć talerz obrotowy (1) na stole podporowym (2).
2. **B** Nakręcić nakrętkę mocującą (7) na śrubę ustalającą.

🔧 Montaż ostrzarki do łańcuchów na ławie warsztatowej

C **⚠️** Celem bezpiecznej manipulacji urządzenie należy pewnie zamontować na powierzchni roboczej.

Jeśli to możliwe, wykorzystać w tym celu wszystkie trzy punkty mocowania. Zwrócić przy tym uwagę, żeby pozostawić wolne wycięcie na łańcuch piły oraz dostęp do nakrętki mocującej.

Wskazówka: Dodatkowo zalecamy podkładkę gumową dla ograniczenia hałasu i wibracji (nieobjęta zakresem dostawy).

- Ustawić urządzenie w miejscu, które spełnia następujące warunki:
 - posadzka jest odporna na poślizg
 - posadzka nie przenosi drgań

- posadzka jest równa
- czyste i suche
- nie ma przeszkód umożliwiających potknięcie
- zapewnione jest odpowiednie oświetlenie

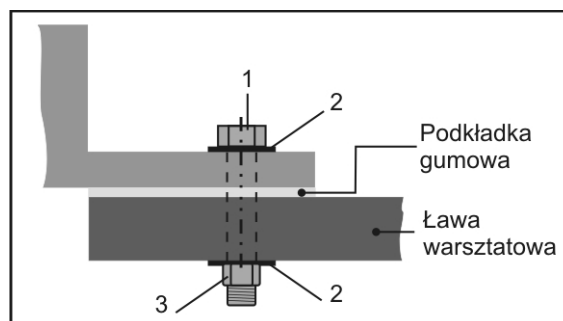

Potrzebne do montażu drobne części nie są objęte zakresem dostawy. Należy w tym celu stosować:

| Pozycja | Opis |
|---------|--|
| 1. | Śruba z łbem sześciokątnym M 8 x (Długość w zależności od grubości stołu roboczego) |
| 2. | Podkładka Ø 8mm |
| 3. | Nakrętka sześciokątna M8, samozabezpieczająca |

Rozruch

Przyłącze sieciowe

Porównać napięcie podane na tabliczce identyfikacyjnej urządzenia, np. 230 V, z napięciem sieciowym i podłączyć ostrzarkę do łańcuchów do odpowiedniego i przepisowo uziemionego gniazda wtykowego.

i Silnik prądu przemiennego: Zastosuj gniazdo wtykowe ze stykiem ochronnym, napięcie sieciowe 230 V z wyłącznikiem ochronnym różnicowym (30 mA) i bezpiecznikiem 10 A biernym.

- Używane przewody zasilające i przedłużacze muszą mieć żyły o przekroju min. 1,5 mm²

⚠️ Nie używać urządzenia, którego wyłącznik nie da się włączyć lub wyłączyć. Wyłączniki muszą być niezwłocznie naprawiane lub wymieniane przez serwis.

Włączenie

🔧 Nacisnąć na „I” włącznika/wyłącznika (12).

Wyłączenie

🔧 W celu wyłączenia urządzenia nacisnąć na „O” włącznika/wyłącznika.

Praca ostrzarką do łańcuchów

⚠️ Przed przystąpieniem do pracy przestrzegaj następujących zasad i sprawdź, czy:

- Na stanowisku pracy panuje ład?
- Czy ostrzarka do łańcuchów pilarek
 - jest kompletna i przepisowo zamontowana?
 - znajduje się w bezpiecznym stanie?
 - jest mocno zamontowana na powierzchni roboczej?

- czy użytkownik posiada wymagane wyposażenie ochronne?
- Urządzenia nie wolno uruchamiać, dopóki nie zapoznano się z niniejszą instrukcją obsługi, nie przestrzega się wszystkich podanych wskazówek, a pilarka nie została zmontowana w opisany tu sposób!

Wskazówki robocze



D Tarcza szlifierska powinna być jak najlepiej osłonięta przez osłonę ochronną (20). W tym celu poluzować dwie nasadki śrub (14) i odpowiednio ustawić osłonę.

! Nie wolno nigdy używać ostrzarki do łańcuchów pilarek bez osłony.

! Zawsze trzymać ręce w bezpiecznej odległości od wirującej tarczy ścierniej.

- Stosować zamontowaną fabrycznie tarczę ścierną tylko do ostrzenia łańcuchów pilarek hobbystycznych (łańcuchy pilarek hobbystycznych 6,35 mm (1/4"), 9,52 mm (3/8") i łańcuchy pilarek 8,255 mm (0,325")). (Opcjonalnie dostępna jest tarcza ścierna 100 x 4,5 x 10 mm, nr art. 363718 do łańcuchów pilarek profesjonalnych).
- Przed każdym użyciem należy sprawdzić tarczę pod kątem nieregularności, odkształceń i pęknięć.
- Nie używać uszkodzonych tarcz ściernych lub takich, które zmieniły kształt.
- Pracować dopiero po osiągnięciu przez tarczę ścierną maksymalnej prędkości obrotowej.
- Wolno obrabiać tylko łańcuchy pilarek, które dają się bezpiecznie nałożyć i prowadzić.

! W każdym przypadku należy przestrzegać wszystkich wskazówek podanych w rozdziale „Zastosowanie zgodne z przeznaczeniem” oraz „Wskazówki bezpieczeństwa”.

Ostrzenie łańcucha pilarki

! Wszelkich ustawień należy dokonywać przy wyłączonym silniku.

i Przed przystąpieniem do ostrzenia zwracać uwagę, aby łańcuch pilarki był wolny od resztek zawierających olej.

i Ostrza ogniwa tnących muszą być po ostrzeniu jednakowo długie.

Podczas ustawiania należy y odnosić się do najkrótszego wzgl. najbardziej uszkodzonego ogniwa tnącego, aby uzyskać jednakowo długie ostrza na całej długości łańcucha.

! Niebezpieczeństwo oparzenia!! Łańcuch pilarki podczas ostrzenia nagrzewa się. Pamiętać o tym, aby nie dotykać obrabianych miejsc.

Aby szlifować krawędź tnącą ogniwa tnących, należy postępować w następujący sposób:

1. **E** Ustawienie kąta szlifowania: Poprzez zluźnienie nakrętki ustalającej (7) obrócić talerz obrotowy (1) na ok. 30° i ponownie dokręcić nakrętkę ustalającą.

i Krawędzie tnące ogniwa tnących normalnie szlifuje się pod kątem 30 - 35°.

2. **F** Zluzować śrubę mocującą (3b) i włożyć łańcuch pilarki do szyny prowadzącej (6) między płytkami prowadzącymi (5).
3. **G** Przeszawić w dół zderzak łańcucha (4) i przyciągnąć łańcuch w takim stopniu do tyłu, aby szlifowane ogniwo tnące przylegało do zderzaka.
4. **H** W celu dokładnego ustawienia przyciągnąć głowicę szlifującą (13) do ogniwa tnącego. Tak ustawić odstęp śrubą mocującą (3a), aby tarcza ścierna dotykała ogniwa tnącego. Dodatkowo wyregulować śrubą ustawczą (8) głębokość szlifowania.
5. Dokręcić śrubę mocującą (3b) → łańcuch jest ustalony.
6. **I** Ostrożnie szlifować krawędź tnącą ogniwa tnącego.



! Aby zapobiec uszkodzeniom łańcucha, szlifować możliwie najkrócej, usuwając tylko tyle materiału, ile potrzeba.

7. Szlifować co drugą krawędź tnącą, wykonując kroki 5 i 6.



i Zaznaczyć pierwsze ogniwo tnące, np. kredą. Uniknie się w ten sposób podwójnego ostrzenia ogniwa tnących.

8. Obrócić talerz obrotowy na 30° drugiej strony i szlifować pozostałe krawędzie w sposób opisany powyżej.

Ogranicznik głębokości

Po każdym ostrzeniu należy odstęp ogranicznika głębokości. Do tego celu najlepiej jest użyć odpowiedniego sprawdzianu ogranicznika głębokości.

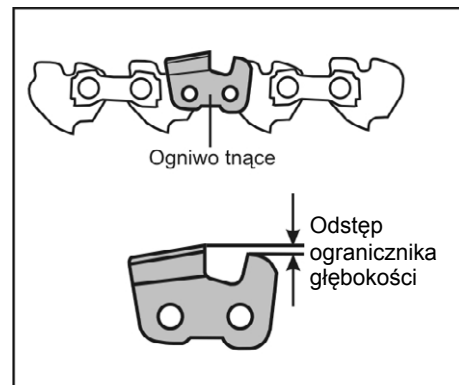

! Za duży odstęp ogranicznika głębokości zwiększa niebezpieczeństwo odrzutu podczas pilowania.

Zbyt mały odstęp ogranicznika głębokości zmniejsza wydajność szlifowania.

W razie potrzeby ogranicznik głębokości należy spłycić za pomocą pilnika.

! Należy pamiętać o tym, aby nie dotykać pilnikiem świeżo naostrzonego ogniwa tnącego.

! Zwrócić uwagę, by została zaokrąglona krawędź przednia ogranicznika głębokości. Musi zostać zachowany pierwotny kształt ogniwa tnącego.

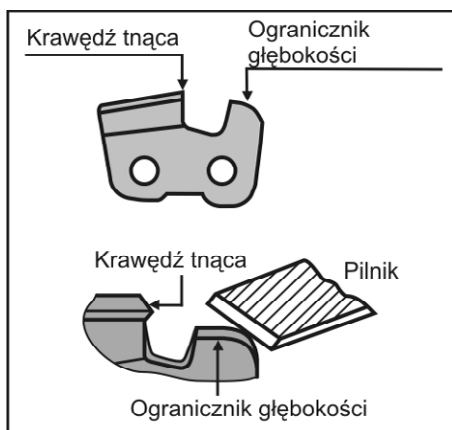

Optymalny odstęp ogranicznika głębokości można uzyskać od producenta posiadanego łańcucha pilarki.

Konserwacja i pielęgnacja



Przed każdą czynnością związaną z konserwacją / czyszczeniem urządzenia:

- wyłączyć urządzenie
- odczekać, aż zatrzyma się tarcza ścierna
- poczekać, aż urządzenie ostygnie
- wyjąć wtyczkę sieciową

Urządzenia zabezpieczające, które zostały usunięte w celu umożliwienia przeprowadzenia prac konserwacyjnych i czyszczenia muszą zostać prawidłowo założone na swoje miejsce i sprawdzone.

Używać wyłącznie części oryginalnych. Inne części mogą być przyczyną nieprzewidywalnych szkód i obrażeń.

Konserwacja

Aby zapewnić długą i niezawodną eksploatację urządzenia, należy regularnie przeprowadzać prace konserwacyjne.

Należy sprawdzić urządzenie pod względem widocznych wad, takich jak

- luźne mocowania
- zużyte lub uszkodzone elementy maszyny
- prawidłowo zamontowanych i nienaruszonych pokryw lun elementów zabezpieczających.

Konieczne naprawy lub prace konserwacyjne powinny być przeprowadzone przed użyciem urządzenia.

Wymiana tarczy ścierniej

- Nie używać uszkodzonych tarcz ściernych lub takich, które zmieniły kształt.
- Nie stosować tarcz ściernych, które nie odpowiadają parametrom podanym w niniejszej instrukcji obsługi.

1. **J** Poluzować nasadki śrub (14) i zdjąć (2). Odkręcić śruby (14) i zdjąć osłonę (20) i pokrywę (10).
2. **K** W celu zablokowania tarczy ścierniej włożyć wkrętak lub trzpień (Ø 4mm) w przewidziany do tego otwór.
3. Złuzować nakrętkę (15).

i Gwint prawy

4. **K**, **L** Zdjąć nakrętkę, przedni kołnierz (16) i tarczę ścierną (9) i tylny kołnierz (16).

5. **i** Oczyszczyć kołnierze.

6. Montaż przeprowadza się w odwrotnej kolejności.

! Po każdej wymianie tarczy szlifierskiej należy dokonać próbnego rozruchu bez obciążenia.

Przed włączeniem urządzenia należy ustawić się z jego boku.

Włączyć urządzenie na 30 sekund.

Wyłączyć natychmiast urządzenia, jeśli

- tarcza szlifierska pracuje nierówno
- wystąpią znaczne wibracje
- dadzą się słyszeć nadzwyczajne hałasy i skontrolować, czy tarcza szlifierska jest prawidłowo i dobrze zamocowana.

Czyszczenie

i Po każdym użyciu starannie wyczyścić urządzenie, aby zachować nienaganne działanie.

- Regularnie czyść wszystkie ruchome części (oprócz układu napędowego).

i Nigdy nie stosuj smarów!

! Należy używać wyłącznie oleju przyjaznego środowisku.

- Usuwać pył i zanieczyszczenia za pomocą ściereki i pędzla.
- Po każdym użyciu należy oczyścić szczeliny wentylacyjne silnika.
- Czyścić maszynę tylko na sucho.
- Nie czyścić plastikowych elementów rozpuszczalnikami (benzyna, alkohol itd.), ponieważ mogłyby one ulec uszkodzeniu.

Składowanie



Przed każdym oddaniem do przechowywania:

- poczekać, aż urządzenie ostygnie
- wyjąć wtyczkę sieciową

- Nieużywane urządzenie przechowuj w suchym, zamkniętym i niedostępnym dla dzieci pomieszczeniu.
- Przed dłuższym składowaniem zwrócić uwagę na to, aby przedłużyć żywotność maszyny i zapewnić łatwą obsługę:
 - dokładnie wyczyść pilarkę.

Przenoszenie, transportowanie i przechowywanie tarcz ściernych

Tarcze są produktami łatwo tłukącymi się i wrażliwymi na uderzenia.

Dlatego należy stosować się do następujących, ważnych punktów:

- Nie upuszczać tarcz na ziemię i nie narażać ich na nagłe uderzenia.
- Nie używać tarcz, które spadły na ziemię lub uległy uszkodzeniu.
- Unikać wibracji i wstrząsów podczas używania tarcz.
- Chronić przed uszkodzeniem otwór do mocowania tarczy.
- Nie obciążać powierzchni tarczy.

- Chronić tarcze szlifierskie przed bezpośrednim nasłonecznieniem.
- Tarcze należy trzymać w oryginalnym opakowaniu lub specjalnych pojemnikach na regałach.

Gwarancja

Proszę przestrzegać załączonego oświadczenia gwarancyjnego.

Możliwe zakłócenia



Przed każdą naprawą

- wyłączyć urządzenie
- odczekać, aż zatrzyma się tarcza ścierna
- poczekać, aż urządzenie ostygnie
- wyjąć wtyczkę sieciową

Po każdej naprawie uruchomić i sprawdzić wszystkie urządzenia zabezpieczające.

| Zakłócenie | Możliwa przyczyna | Usunięcie |
|--|--|---|
| Ostrzarka do łańcuchów nie pracuje | <ul style="list-style-type: none"> ↻ brak prądu (brak zasilania prądem elektrycznym) ↻ uszkodzony kabel przedłużacza ↻ Uszkodzenie wtyczki, silnika lub wyłącznika. | <ul style="list-style-type: none"> ↻ Sprawdzić zasilanie, gniazdko, bezpiecznik ↻ Sprawdzić kabel przedłużający, uszkodzony kabel bezzwłocznie wymienić. ↻ sprawdzenie i naprawę zlecić koncesjonowanemu, fachowemu personelowi elektrotechnicznemu, uszkodzone części wymienić stosując oryginały części zamienne |
| Ostrzarka do łańcuchów szlifuje z przerwami | <ul style="list-style-type: none"> ↻ uszkodzony kabel przedłużacza ↻ wewnętrzny błąd ↻ włącznik/ wyłącznik jest uszkodzony | <ul style="list-style-type: none"> ↻ Sprawdzić kabel przedłużający, uszkodzony kabel bezzwłocznie wymienić. ↻ Zwrócić się do serwisu ↻ Zwrócić się do serwisu |
| Tarcza ścierna nagrzewa się | ↻ Tarcza ścierna jest tępa lub uszkodzona | ↻ Wymienić tarczę ścierną |
| Silnik warczy, tarcza ścierna pozostaje nieruchoma | ↻ Tarcza ścierna zablokowana | ↻ usunąć przedmiot |
| Nietypowe wibracje | <ul style="list-style-type: none"> ↻ Tarcza ścierna jest uszkodzona ↻ Tarcza szlifierska jest nieprawidłowo zamontowana | <ul style="list-style-type: none"> ↻ Wymienić tarczę ścierną ↻ Zamocować prawidłowo tarze szlifierską |

W razie innych problemów lub dodatkowych pytań prosimy zwrócić się do najbliższego sprzedawcy naszych produktów.

Dane techniczne

| | |
|---|--|
| Type / Model | KSG 220 A |
| Rok produkcji | zie laatste pagina |
| Napięcie zasilania | 220 W |
| Prędkość obr. na biegu jałowym n_0 | 8500 min ⁻¹ |
| Prędkość cięcia v | ~ 40 m/s |
| Napięcie / Częstotliwość zasilania | 230 V~ / 50 Hz |
| Poziom mocy akustycznej L_{WA} | 86 dB(A) |
| Poziom ciśnienia akustycznego L_{PA} | 73 dB(A) |
| Niepewność pomiaru $K_{WA/PA}$ | 3 dB(A) |
| Wibracje przekazywane na rękę i ramię a_{vhw} | 3,52 m/s ² ; K = 1,5 m/s ² |
| Tarcza ścierna | |
| Ø x grubość x Ø otworu | Ø 100 x 3,2 x Ø 10 mm i (Ø 100 x 4,5 x Ø 10 mm) |
| Przyłącze odciągu | ca. 2 kg |
| Klasa bezpieczeństwa | II |

Zastrzega się wprowadzanie zmian technicznych!



Este interzisă punerea în funcțiune a mașinii înaintea citirii acestor instrucțiuni de folosire, a respectării tuturor indicațiilor și a montării aparatului conform descrierii!

Păstrați instrucțiunile pentru utilizări viitoare.

Cuprins

| | |
|---|----|
| Declarația de conformitate | 91 |
| Cantitatea livrată | 91 |
| Simboluri instrucțiuni de funcționare / aparat | 91 |
| Valorile caracteristice ale zgomotului | 92 |
| Vibrații | 92 |
| Exploatarea corectă | 92 |
| Risc rezidual | 92 |
| Indicații de siguranță | 93 |
| Descrierea mașinii / Piese de schimb | 94 |
| Pregătirea punerii în funcțiune | 95 |
| Punerea în funcțiune | 95 |
| Lucrul cu aparatul de ascuțire a lanțului | 95 |
| Ascuțirea lanțului de fierăstrău | 96 |
| Întreținerea și curățarea | 96 |
| Depozitarea | 97 |
| Manipularea, transportul și depozitarea discurilor abrazive de rectificat | 97 |
| Garanție | 97 |
| Defecțiuni posibile | 98 |
| Date tehnice | 98 |

Declarație de conformitate UE

Nr. (S-No.): 9941

conform directive: **2006/42/UE**

Prin prezenta, noi

Altrad Lescha Atika GmbH

Josef-Drexler-Str. 8, 89331 Burgau - Germany

declaram pe proprie răspundere că produsul
Sägekettenschärfer (aparat de ascuțire a lanțului)

Tip KSG 220 A

Numărul de serie: 038000 – 080000

este conform cu prevederile directivelor numite mai sus, dar și cu prevederile următoarelor directive: **2014/30/EU, 2011/65/UE.**

Au fost aplicate următoarele norme armonizate:

EN 62841-1:2015+AC:2015;

EN 62841-3-10:2015+AC:2016+A11:2017 (parțial);

EK9-BE-88:2014; EN IEC 55014-1:2021;

EN IEC 55014-2:2021; EN IEC 61000-3-2:2019+A1:2021;

EN IEC 61000-3-3:2013+A1:2019

Depozitarea documentelor tehnice:

Altrad Lescha Atika GmbH – Technisches Büro –
Josef-Drexler-Str. 8 – 89331 Burgau – Germany

i. A.

Burgau 05.12.2022 i. A. G. Koppenstein,

Conducerea Departamentului de Construcție

Cantitatea livrată

- Aparat de ascuțire a lanțului KSG 220 A
- Disc rotativ cpl.
- Opritorul lanțului
- 1 pereche de perii de cărbune
- Piuliță de fixare
- Instrucțiuni de utilizare

După despachetare, verificați conținutul cutiei:

- ▶ dacă este complet
- ▶ dacă sunt deteriorări de transportare

Raportați imediat orice daune sau obiecte lipsă unității de comercializare, furnizorului sau producătorului. Reclamațiile întârziate nu vor fi examinate.

Simboluri instrucțiuni de funcționare



Avertizare!

Pericol sau situație de pericol. Nerespectarea acestor indicații poate produce accidentări sau pagube proprietății.



Indicații importante pentru utilizarea corectă a aparatului. Nerespectarea acestor indicații poate duce la defecțiuni.



Indicații pentru utilizator. Aceste indicații vă vor ajuta să folosiți optimal toate funcțiile.



Asamblarea, utilizarea și întreținerea. Aici se lămurește exact ce trebuie să faceți.

Simboluri aparat



Înainte de exploatare citiți și respectați instrucțiunile de folosire și indicațiile de securitate.



Înainte de a face lucrări de reparație, întreținere sau curățare opriți motorul și de-conectați aparatul de la rețea.



Atenție! Pericol de tăiere! Nu introduceți mâinile în șaiba rotativă.



Purtați mănuși de protecție.



Purtați mască de protecție împotriva prafului.



Purtați ochelari și căști de protecție.



Produsul corespunde directivelor europene aplicabile specifice produsului.



Mașină Clasa de protecție II (izolație de protecție)



Aparatele electrice nu se aruncă cu resturile menajere. Aparatele, accesoriile și ambalajul se revalorifică într-un mod care protejează mediul înconjurător.

Conform Directivei Europene 2012/19/UE referitoare la aparatele electronice și electrotehnice vechi, aparatele electrice care nu mai pot fi utilizate trebuie colectate separat și reciclate în mod ecologic.

Valorile caracteristice ale zgomotului

DIN EN ISO 3744; 11/95, DIN EN 11201

Utilizarea mașinii ca aparat de ascuțire a lanțului cu disc de rectificat în serie.

| Nivel de putere acustică | Nivelul presiunii acustice la locul de muncă |
|-----------------------------|--|
| $L_{WA} = 86 \text{ dB(A)}$ | $L_{PA} = 73 \text{ dB(A)}$ |
| $K_{WA} = 3 \text{ dB(A)}$ | $K_{PA} = 3 \text{ dB(A)}$ |

⚠ O anumită poluare sonoră datorată acestui aparat nu poate fi evitată. Repartizați lucrările care produc zgomot intens în perioadele de timp autorizate pentru executarea acestor lucrări. Respectați eventualele ore de liniște și reduceți durata de lucru la minim. Pentru protecția dvs. personală și a persoanelor aflate în apropierea dvs. trebuie purtată o protecție adecvată a auzului.

Vibrații

Nivelul vibrațiilor: = 3,52 m/s²

Factorul de nesiguranță: K=1,5

Valoarea emisiilor oscilațiilor indicată a fost măsurată conform unei proceduri de testare normate și poate fi utilizată la compararea unei uneltelor electrice între ele.

Valoarea emisiilor oscilațiilor indicată poate fi utilizată și pentru o primă estimare a solicitării datorate oscilațiilor.

⚠ Valoarea reală a emisiilor de oscilații se poate abate în timpul utilizării utilajelor de la valoarea indicată în instrucțiunile de folosire, respectiv de la cea indicată de producător.

Acest lucru se poate datora următorilor factori, care trebuie respectați înaintea, respectiv în timpul utilizării:

- Este mașina utilizată corect?
- Este corect tipul de tăiere a materialului, respectiv modul de prelucrare a acestuia?
- Este corespunzătoare starea de uzură a mașinii?
- Sunt bine ascuțite uneltele de tăiere, respectiv se utilizează uneltele de tăiere corecte?
- Sunt montate mânerele, eventual mânerele suplimentare pentru vibrații și sunt bine strânse de corpul mașinii?

Dacă în timpul utilizării constatați o senzație neplăcută a mâinilor sau o decolorare a acestora, întrerupeți imediat lucrul cu mașina. Faceți suficiente pauze de lucru. În cazul nerespectării indicației referitoare la pauze de lucru suficiente, poate interveni sindromul vibrațiilor transmise sistemului mână-braț.

Trebuie evaluat gradul de solicitare în funcție de volumul de lucru și utilizarea mașinii iar pauzele trebuie făcute corespunzător. Astfel gradul de solicitare pe parcursul întregului timp de lucru

poate fi redus substanțial. Reduceți la minim riscul datorat expunerii la vibrații. Întrețineți această mașină conform instrucțiunilor de folosire. Dacă se intenționează utilizarea repetată a mașinii, vă recomandăm să luați legătura cu comerciantul dvs. de specialitate pentru a cumpăra accesorii împotriva vibrațiilor (mânere). Evitați utilizarea mașinii la temperaturi de $t=10^{\circ}\text{C}$ sau mai scăzute. Faceți un plan de lucru prin care să poată fi reduse solicitările datorate vibrațiilor.

Exploatarea corectă

- Aparatul de ascuțire a lanțului este prevăzut exclusiv pentru utilizarea în domeniul gospodăriei și pentru hobby. În modelul de execuție standard cu disc de rectificat montat (100 x 3,2 x 10 mm, 63 m/s), aparatul de ascuțire a lanțului este destinat exclusiv ascuțirii de lanțuri de ferăstrău pentru hobby (6,35 mm (1/4"), 9,52 mm (3/8") lanț de ferăstrău pentru hobby și 8,255 mm (0,325") lanț de ferăstrău). Opțional mai stă la dispoziție și un disc de rectificat (100 x 4,5 x 10 mm) pentru lanțuri de ferăstrău profesionale.
- **⚠ Este interzisă utilizarea aparatului pentru ascuțirea altor obiecte. Pericol de accidentare!**
- Utilizați numai discuri de rectificat potrivite pentru mașină.
- Este permisă doar prelucrarea lanțurilor de ferăstrău care pot fi poziționate și mânuite în siguranță.
- Prin folosirea conformă domeniului de aplicație specificat se înțelege și respectarea condițiilor de folosire, întreținere și reparație, impuse de producător, și respectarea măsurilor de siguranță prevăzute în instrucțiuni.
- Este necesară respectarea prescripțiilor privind prevenirea accidentelor în vigoare, precum și a altor reguli acceptate ce țin de medicina muncii și tehnica privind protecția muncii.
- Orice altă formă de utilizare este considerată incorectă. Producătorul nu-și asumă responsabilitatea pentru daunele rezultate din utilizarea incorectă, și, în acest caz, utilizatorul își asumă toate riscurile.
- Modificări arbitrare ale aparatului de ascuțire a lanțului exclud răspunderea producătorului pentru pagube de orice fel rezultate din acestea.
- Montarea, utilizarea și întreținerea aparatului de ascuțire a lanțului este permisă doar persoanelor care cunosc aparatul și sunt informate în legătură cu pericolele. Lucrările de reparații pot fi efectuate numai de noi, respectiv de firme de prestare a serviciilor numite de noi.
- Se interzice folosirea mașinii pe un teren supus pericolului de explozie sau expunerea ei la ploaie.

Risc rezidual

Chiar și în cazul utilizării corecte și respectării tuturor regulilor de securitate persistă riscuri reziduale, condiționate de construcția aparatului, determinată de scopul de utilizare.

Riscurile reziduale pot fi reduse la minimum, dacă vor fi respectate în întregime regulile de securitate și de exploatare, precum și instrucțiunile de utilizare.

Respectarea acestor instrucțiuni și precauția diminuează riscul de traume și de deteriorare a echipamentului.

- Pericolul accidentării degetelor și a mâinilor prin atingerea șaibe de rectificat în funcțiune.
- Pericolul accidentării degetelor și a mâinilor prin atingerea discului de rectificat în funcțiune în zonele neprotejate.
- Pericol de accidentare a degetelor și a mâinilor la lanțul de fierăstrău.
- Pericol de accidentare datorită împrăștierii scânteilor.
- Aspirarea de praf produs la rectificat.
- Utilizarea inadecvată a liniei electrice de racordare duce la expunerea la pericol de electrocutare.
- Atingerea părților conductoare de curent electric ale componentelor electrice deschise.
- Deteriorarea auzului datorită unor lucrări îndelungate fără protejarea auzului.

Totuși, indiferent de toate măsurile de precauție luate, pot exista riscuri reziduale inobservabile.

Indicații de siguranță

Avertizare!

Citiți toate instrucțiunile și indicațiile de siguranță. Omisiunile în respectarea instrucțiunilor și indicațiilor de siguranță pot provoca electrocutarea, incendii și/sau accidentări grave.

 Respectați neapărat „Instrucțiunile de siguranță generale pentru ferăstraie circulare cu masă”.

Păstrați toate instrucțiunile și indicațiile de siguranță, pentru a le putea consulta în viitor.

1) Instrucțiuni de siguranță pentru aparatele de tăiat

- a) **Asigurați-vă că nici dvs., nici persoanele din imediata apropiere nu se află în planul de rotație al discului.** Scutul de protecție este destinat protejării operatorului de fragmente și de contactul accidental cu polizorul.
- b) **Utilizați numai discuri de tăiere lipite, armate sau cu vârf diamantat pentru unealta dvs. electrică.** Faptul că reușiți să fixați un accesoriu pe unealta electrică nu garantează că acesta poate fi utilizat în siguranță.
- c) **Turația permisă pentru unealta folosită trebuie să fie cel puțin egală cu turația maximă specificată pe unealta electrică.** Accesoriile care se rotesc mai repede decât este permis se pot sfărâma și pot zbura necontrolat.
- d) **Polizoarele pot fi folosite numai pentru utilizările recomandate. De exemplu: Nu polizați niciodată cu partea laterală a unui disc de tăiere.** Discurile de tăiere sunt concepute pentru a îndepărta materialul cu muchia discului. Aplicarea forței laterale a acestor abrazivi poate duce la spargerea acestora.
- e) **Folosiți întotdeauna flanșe de prindere nedeteriorate, de dimensiune și formă potrivită pentru discul de polizare pe care l-ați ales.** Flanșele potrivite susțin discul de polizare și reduc astfel riscul de spargere a discului.
- f) **Diametrul exterior și grosimea uneltelor inserabile trebuie să corespundă specificațiilor de mărime ale uneltei dvs. electrice.** Uneltele inserabile cu dimensiuni

necorespunzătoare nu pot fi protejate și controlate suficient de bine.

- g) **Discurile de polizare și flanșele trebuie să se potrivească exact pe axul uneltei dvs. electrice.** Uneltele inserabile care nu se potrivesc bine pe axul uneltei electrice se rotesc neuniform, vibrează foarte puternic și pot duce la pierderea controlului asupra uneltei.
- h) **Nu utilizați discuri de polizare deteriorate. Înainte de fiecare utilizare, verificați dacă discurile de polizare nu au așchii și fisuri. Dacă unealta electrică sau discul polizor cade pe jos, verificați dacă s-a deteriorat sau utilizați un disc polizor nedeteriorat. După ce ați controlat și ați inserat discul polizor, asigurați-vă că nici dvs., nici persoanele din imediata apropiere nu se află în planul de rotație al discului și puneți aparatul în funcțiune la turație maximă, timp de 1 minut.** Discurile deteriorate se rup, de obicei, în timpul acestei perioade de testare.
- i) **Purtați echipamente individuale de protecție. În funcție de aplicație, utilizați o mască de protecție pentru întreaga față, dispozitive de protecție pentru ochi sau ochelari de protecție. Dacă este cazul, purtați o mască împotriva prafului, dispozitive de protecție a auzului, mănuși de protecție sau un șorț special, care vă protejează de particulele șlefuite și particulele de material fine.** Protecția pentru ochi trebuie să protejeze împotriva corpurilor străine volante ce pot fi generate în timpul anumitor aplicații. Măștile împotriva prafului și măștile de protecție respiratorie trebuie să fie în măsură să filtreze praful generat în timpul aplicației respective. Dacă vă supuneți la perioade îndelungate de zgomot puternic, puteți suferi pierderi de auz.
- j) **Aveți grijă ca terții să păstreze o distanță sigură față de zona în care lucrați. Orice persoană care pătrunde în zona de lucru trebuie să poarte echipamente individuale de protecție.** Porțiuni rupte din piesa de lucru sau din uneltele inserabile rupte pot să zboare necontrolat și pot provoca vătămări chiar și în afara zonei de lucru propriuzise.
- k) **Țineți cablul de racordare departe de uneltele inserabile care se rotesc.** Dacă pierdeți controlul asupra aparatului, cablul de racordare poate fi tăiat sau prins, iar mâna sau brațul dvs. pot să ajungă în contact cu unealta inserabilă care se rotește.
- l) **Curățați regulat fantele de aerisire ale uneltei electrice.** Suflantă cu motor aspiră praf în carcasă, iar o acumulare abundentă de praf metalic poate provoca pericole de natură electrică.
- m) **Nu utilizați unealta electrică în apropierea materialelor combustibile. Nu utilizați instrumentul electric dacă este pe o suprafață inflamabilă, cum ar fi lemnul.** Scânteile ar putea aprinde aceste materiale.
- n) **Nu utilizați uneltele inserabile care trebuie răcite cu lichide.** Utilizarea apei sau a altor lichide de răcire poate provoca electrocutări.

2) Recul instrucțiuni de siguranță corespunzătoare

- a) **Țineți bine unealta electrică și poziționați-vă corpul și brațele astfel încât să puteți rezista fără probleme**

- forțelor de recul.** Operatorul poate să facă față forțelor de recul și de reacțiune, prin măsuri de precauție corespunzătoare.
- b) **Evitați zona din fața și din spatele discului de tăiere care se rotește.** În caz de recul, polizorul se duce în sus către operator.
- c) **Nu folosiți lanțuri, foi de debitare lemn sau foi de ferăstrău precum și discuri diamantate segmentate cu goluri mai mari de 10 mm.** Astfel de unelte inserabile provoacă adesea reculeri sau pierderea controlului asupra unelei electrice.
- d) **Evitați blocarea discului de tăiere sau aplicarea unei presiuni excesive. Nu faceți tăieturi excesiv de adânci.** Supraîncărcarea discului de tăiere mărește stresul și sensibilitatea la înclinare sau blocare și, astfel apare posibilitatea de recul sau a ruperii discului polizor.
- e) **Dacă discul de tăiere se blochează sau vă întrerupeți lucrul, opriți dispozitivul și țineți aparatul nemișcat până când discul se oprește. Nu încercați niciodată să scoateți discul de tăiere din tăietură în timp ce acesta este încă în funcțiune, altfel poate apărea reculul.** Determinați și corectați cauza blocării.
- f) **Nu porniți din nou aparatul electric atâta timp cât se află în piesa de prelucrat. Lăsați discul de tăiere să atingă viteza maximă înainte de a continua cu atenție tăierea.** În caz contrar, discul se poate bloca, poate sări din piesa de prelucrat sau poate provoca recul.
- g) **Fixați piesele mari pentru a preveni riscul de recul de la un disc de tăiere blocat.** Piese mari se pot îndoi sub propria lor greutate. Piesa de prelucrat trebuie susținută pe ambele părți ale discului, atât în apropierea tăieturii de separare, cât și pe margine.

Siguranța electrică

- Dotarea liniei de racordare conform IEC 60245 (H 07 RN-F) cu o tăietură transversală de cel puțin
 - 1,5 mm² la lungimea cablului până la 25 m
- liniile de racordare mai lungi provoacă o scădere de intensitate. Motorul nu va atinge capacitatea sa maximală și se va reduce gradul de funcționare a aparatului.
- Ștecherile și dozele de conectare la liniile de racordare trebuie să fie din cauciuc, PVC moale sau un alt material termoplastic de aceeași tărie mecanică sau să fie acoperite cu acest material.
- Dispozitivul de așezare a liniilor de racordare trebuie să fie ferit de stropi de apă.
- La montarea liniilor de racordare atrageți atenție ca ele să nu fie aplatizate, îndoite, iar conectoarele să nu fie umede.
- Desfășurați cablul de tot, atunci când folosiți un tambur pentru cabluri.
- Nu folosiți cablul în scopurile pentru care el nu este prevăzut. Feriți cablul de temperaturi înalte, ulei sau margini ascuțite. Nu folosiți cablul pentru a trage ștecherul din priză.
- Feriți-vă de o electrocutare. Evitați contactul corpului cu părți pământate (de ex. țevi, corpuri de încălzire, sobe, frigider etc.).
- Verificați regulat cablul prelungitor și înlocuiți-l, dacă a fost deteriorat.
- Folosiți în aer liber doar cabluri de prelungire autorizate și deci marcate corespunzător.
- Nu folosiți linii de racordare defectate.

- Afară folosiți numai cablul prelungitor admisibil și indicat respectiv.
- Nu folosiți linii electrice de racordare provizorii.
- Nu șuntați sau deteriorați instalațiile de securitate.

⚠ Conectarea electrică respectiv reparații ale părților electrice ale mașinii trebuie efectuate de către un specialist electrician concesionat sau de către unul din atelierele noastre de servicii pentru clienți. Regulamentele locale privind mai ales măsurile de protecție trebuie respectate.

⚠ Reparațiile altor părți ale mașinii trebuie efectuate de către producător sau unul din atelierele noastre de servicii pentru clienți. Reparația altor părți ale aparatului va fi efectuată de către producător sau la unul din centrele de deservire.

⚠ Folosiți doar piese originale. Folosirea altor piese de schimb poate duce la accidentarea utilizatorului. Producătorul nu răspunde de daunele astfel provocate.

M / N Descrierea mașinii / Piese de schimb

| Poz. | Denumirea | Nr. comandă |
|--------|--|-------------|
| 1. | disc rotativ cpl. | 363702 |
| 2. | Masă de lucru | 363730 |
| 3a/3b. | Șurub de fixare (cu arc) | 363704 |
| 4. | Opritorul lanțului | 363705 |
| 5. | Placă de ghidaj | 363706 |
| 6. | Șine de ghidare | |
| 7. | Piuliță de fixare | 363707 |
| 8. | Șurub de reglare (pentru adâncimea de rectificare) | 363708 |
| 9. | Disc abraziv de rectificat (100 x 3,2 x 10 mm) | 363709 |
| 10. | Capac | 363710 |
| 11. | Mâner | 363711 |
| 12. | Întrerupător de PORNIRE/OPRIRE | 363712 |
| 13. | Motor | 363713 |
| 14. | Șurub | 380026 |
| 15. | Piuliță M8 cu autoblocare | 391037 |
| 16. | Flanșă | 363715 |
| 17. | eticheta de siguranță | 363716 |
| 18. | 1 pereche de perii de cărbune (fără imag.) | 363717 |
| 19. | Disc abraziv de rectificat (100 x 4,5 x 10 mm) | 363718 |
| 20. | Capac de protecție | 363720 |
| 21. | Piuliță | |

Pregătirea punerii în funcțiune

i Pentru a asigura funcționarea ireproșabilă a mașinii, indicațiile acestor instrucțiuni.

🔧 Suplimentar, trebuie executate următoarele lucrări:

- montarea discului rotativ
- amplasarea stabilă și sigură a aparatului

🔧 Montarea discului rotativ

1. **A** Amplasați discul rotativ (1) pe masa de lucru (2).
2. **B** Înșurubați piulița de fixare (7) pe șurubul de fixare (8).

🔧 Montarea aparatului de ascuțire a lanțului pe un banc de lucru

C **⚠️** Pentru o manipulare sigură, aparatul trebuie să fie fixat pe o suprafață de lucru.

Dacă este posibil, utilizați în acest scop toate patru punctele de fixare. Atenția ca decupajul pentru lanțul de ferăstrău și accesul al piulița de fixare să rămână libere.

Sfat: Suplimentar vă recomandăm un suport din cauciuc pentru reducerea zgomotului și a vibrațiilor (nu este cuprins în volumul de livrare).

- Așezați aparatul într-un loc, care îndeplinește următoarele condiții:
 - stabil la alunecare
 - fără oscilații
 - plan
 - curat și uscat
 - fără pericol de împiedicare
 - luminozitate suficientă

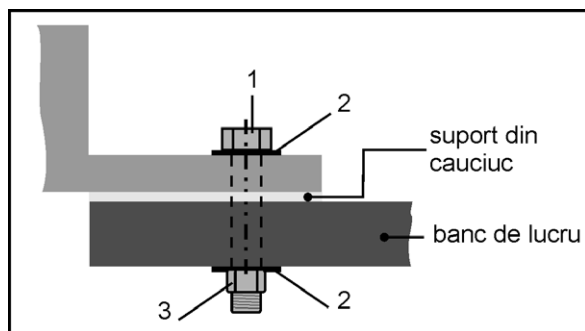

Piesele mici necesare pentru montare nu sunt incluse în volumul de livrare. Pentru aceasta utilizați:

| Poz. | Descriere |
|------|--|
| 1. | Șurub hexagonal M 8 x (Lungime în funcție de grosimea mesei de lucru) |
| 2. | Șaibă Ø 8mm |
| 3. | Piuliță hexagonală M 8 cu autoasigurare |

Punerea în funcțiune

Conectarea de rețea

Comparați tensiunea indicată pe placa de construcție, de ex. 230 V, cu tensiunea rețelei și conectați aparatul de ascuțire a lanțului la priza potrivită și pământată regulamentar.

i Motor cu curent alternativ:

Utilizați priza Schuko, tensiune 230 V cu comutator pentru protecție la curentul vagabond (30 mA) și siguranță rezistentă la 10 A.

- Utilizați cabluri de legătură resp. prelungire cu diametrul conductorilor de min 1,5 mm².

⚠️ Nu folosiți mașina la care întrerupătorul nu poate fi conectat sau deconectat. Întrerupătoarele ieșite din funcțiune trebuie imediat reparate sau înlocuite de către Centrul de Deservire.

Conectarea

🔧 Apăsăți poziția „I” a întrerupătorului de pornire/oprire (12).

Oprirea

🔧 Pentru oprirea aparatului, apăsați poziția „O” a întrerupătorului de pornire/oprire.

Lucrul cu aparatul de ascuțire a lanțului

⚠️ Înainte de a începe lucrul:

- Locul de muncă în ordine?
- Aparatul de ascuțire a lanțului este
 - montat complet și regulamentar?
 - în stare bună și sigură?
 - montat fix pe suprafața de lucru?
- Purtați echipamentul de protecție necesar?
- Este interzisă punerea în funcțiune a aparatului, înainte de a citi aceste instrucțiuni de folosire, fără a respecta toate instrucțiunile indicate și înainte de a fi montat aparatul conform descrierii.

Indicații de lucru



D Capacul de protecție (20) trebuie să acopere discul abraziv de rectificat cât se poate de mult. În acest scop, demontați cele două capace ale șuruburilor (14) și reglați corespunzător capacul de protecție.



⚠️ Nu utilizați niciodată aparatul de ascuțire a lanțului fără capac de protecție.



⚠️ Țineți în permanență mâinile la o distanță sigură de discul abraziv de rectificat în mișcare.

- Utilizați discul abraziv de rectificat montat din fabrică numai pentru ascuțirea lanțurilor de ferăstrău pentru hobby (6,35 mm (1/4"), 9,52 mm (3/8") lanțuri de ferăstrău pentru hobby și 8,255 mm (0,325") lanțuri de ferăstrău). (Opțional mai stă la dispoziție și un disc de rectificat de 100 x 4,5 x 10 mm, nr. articolului 363718 pentru lanțuri de ferăstrău profesionale).

- Înaintea oricărei utilizări, verificați discul abraziv de rectificat pentru a constata eventualele neregularități, deformări sau fisuri.
- Nu utilizați discuri abrazive de rectificat fisurate sau care sunt deformate.
- Lucrați doar când discul abraziv de rectificat a atins turația maximă.
- Este permisă doar prelucrarea lanțurilor de ferăstrău care pot fi poziționate și mânuite în siguranță.

⚠ Respectați în mod obligatoriu toate instrucțiunile prezentate la capitolele „Utilizarea conform domeniului de aplicație specificat” și „Instrucțiuni de siguranță”.

Ascuțirea lanțului de fierăstrău

⚠ Toate setările se fac cu motorul oprit.

- ① Înainte de ascuțire, aveți grijă ca lanțul de fierăstrău să fie fără urme uleioase.
- ① După ascuțire, tășurile elementelor de tăiere trebuie să aibă aceeași lungime.
La setări, orientați-vă după elementul de tăiere cel mai scurt, resp. cel mai puternic deteriorat, pentru a obține tășuri la fel de lungi.

⚠ Pericol de ardere! Lanțul de fierăstrău se încinge în timpul ascuțirii. Aveți grijă să nu prindeți cu mâna locurile deja prelucrate.

Pentru a rectifica muchia elementelor de tăiere, procedați după cum urmează:

1. **E** Reglați unghiul de rectificare: Prin desfacerea piuliței de fixare (7), rotiți discul rotativ la cca. 30° și strângeți apoi din nou piulița de fixare.
 - ① Muchiile elementelor de tăiere se rectifică în mod normal într-un unghi între 30 și 35 de grade.
2. **F** Desfaceți șurubul de fixare (3b) și introduceți lanțul de ferăstrău în șina de ghidare (6) între plăcile de ghidare (5).
3. **G** Rabatați opritorul lanțului (4) în jos și trageți lanțul de ferăstrău în spate, până când elementul de tăiere care trebuie de rectificat ajunge la opritor.
4. **H** Pentru poziționarea exactă, trageți capul de rectificat (13) contra elementului de tăiere. Reglați distanța de la șurubul de fixare (3a) astfel, încât discul abraziv de rectificat să atingă elementul de tăiere. Reglați în mod suplimentar cu șurubul de reglare (8) adâncimea de rectificare.
5. Strângeți șurubul de fixare (3b) → lanțul de ferăstrău este fixat.
6. **I** Rectificați cu atenție muchia elementului de tăiere.

⚠ Pentru a evita deteriorări ale lanțului de ferăstrău, rectificați cât mai puțin posibil și îndepărtați doar cantitatea necesară de material.

7. Rectificați fiecare a doua muchie, repetând pașii 5 și 6.

① Marcați primul element de tăiere de ex. cu cretă. Astfel evitați ascuțirea dublă a elementelor de tăiere.

8. Rotiți discul rotativ la 30° pe partea opusă și rectificați celelalte muchii conform descrierii de mai sus.

Limitatorul de adâncime

După fiecare ascuțire, verificați distanța limitatorului de adâncime. În acest scop, folosiți cel mai bine un calibrul corespunzător pentru limitatorul de adâncime.

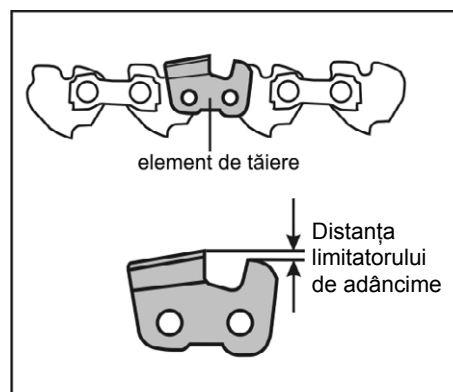

⚠ O distanță prea mare de limitare a adâncimii crește pericolul de recul la tăiere.

O distanță prea mică a limitatorului de adâncime reduce puterea de așchiere.

La nevoie, trebuie să piliți limitatorul de adâncime uniform cu o pilă.

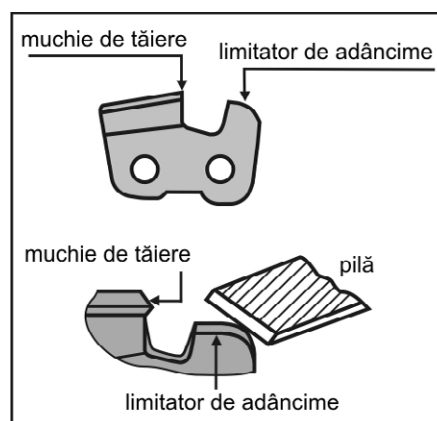

⚠ Aveți grijă să nu atingeți cu pila elementul de tăiere proaspăt ascuțit.

⚠ Aveți grijă să rotunjiți cantul frontal al limitatorului adâncimii cu o pilă. Forma inițială a elementului de tăiere trebuie menținută.

Pentru a afla distanța optimă a limitatorului de adâncime contactați producătorul lanțului dumneavoastră pentru fierăstrău.

Întreținerea și curățarea



Înainte de întreținerea și curățarea

- deconectați mașina
- așteptați oprirea discului abraziv de rectificat
- lăsați aparatul să se răcească
- scoateți ștecherul

Dispozitivele de protecție, îndepărtate pentru a fi îngrijite și curățate, vor fi montate la loc în ordinea respectivă și verificate. Folosiți numai detalii originale. Folosirea altor detalii poate provoca deteriorări și traume imprevizibile.

Întreținerea

Pentru a asigura o utilizare de lungă durată și fiabilă a aparatului dumneavoastră, executați la intervale regulate următoarele lucrări de întreținere.

Verificați, dacă ferăstrăul nu are defecte evidente cum ar fi:







- dacă fixările sunt slăbite
- dacă există componente uzate sau deteriorate
- montarea corectă și intactă a capacelor și a dispozitivelor de protecție

Lucrările de reparație și întreținere necesare se vor executa înainte folosirii aparatului.

Înlocuirea discului abraziv de rectificat

- Nu utilizați discuri abrazive de rectificat fisurate sau care sunt deformat.
- Nu utilizați discuri de rectificat și șlefuit care nu corespund datelor caracteristice indicate în aceste instrucțiuni de utilizare.

Înlocuirea discului abraziv de rectificat

1.  Desfaceți șuruburile (14) și scoateți capacul de protecție (20) și acoperirea (10)
2.  Pentru blocarea discului abraziv de șlefuit, introduceți o șurubelniță sau un dorn (Ø 4mm) în orificiul prevăzut în acest scop.
3. Desfaceți piulița (15).
 -  Filet pe dreapta
4.   Demontați piulița, flanșa din față (16) și discul de rectificat (9) și flanșa din spate (16).
5.  Curățați flanșa.
6. Montarea se realizează în ordine inversă.



 **După fiecare schimbare a discului de șlefuire, efectuați o probă (min. 30 de secunde) fără sarcină.**

Așezați-vă lateral față de aparat, înainte de a-l porni.
Lăsați aparatul să funcționeze timp de 30 de secunde.
Oprii imediat aparatul dacă

- discul de șlefuire nu se rotește centrat
- apar vibrații semnificative
- se aud zgomote neobișnuite

și verificați dacă discul de șlefuire este fixat corect și bine strâns.

Curățarea

-  După fiecare utilizare curățiți cu grijă mașina, pentru a menține funcționarea ei ireproșabilă.
- Curățați și ungeți în mod regulat toate piesele mobile (în afara sistemului de acționare).
 -  **Nu folosiți niciodată unsoare!**
 -  Utilizați un ulei compatibil cu mediul înconjurător.
- Îndepărtați praful și murdăria cu o lavetă sau cu pensula.
- Curățați fantele de aerisire ale motorului după fiecare utilizare.
- Curățați mașina doar uscat.
- Se interzice de a folosi pentru curățarea detaliilor de masă plastică solvenți (benzină, alcool, ș.a.), deoarece acestea pot deteriora detaliile.

Depozitarea



Înainte de fiecare depozitare:

- lăsați aparatul să se răcească
- scoateți ștecherul.

- Detaliile ce nu sunt folosite a se păstra într-un loc uscat închis, care nu este lăsat la îndemâna copiilor.
- Pentru a asigura o perioadă de funcționare a mașinii mai îndelungată și deservire facilă, în timpul depozitării pe o perioadă îndelungată atrageți atenție la următoarele:
 - Curățați mașina foarte minuțios.

Manipularea, transportul și depozitarea discurilor abrazive de rectificat

Discurile abrazive de rectificat sunt casabile și sensibile la lovituri și la impact.

Din acest motiv, respectați următoarele:

- Nu lăsați discul abraziv să cadă și evitați orice lovitură bruscă.
- Nu utilizați discuri abrazive care au căzut jos sau care sunt deteriorate.
- În timpul utilizării, evitați vibrațiile sau șocurile.
- Evitați deteriorările de la alezajul de montare.
- Evitați solicitările suprafeței abrazive.
- Depozitați discurile abrazive de rectificat vertical sau orizontal și la o temperatură constantă medie.
- Protejați discurile de șlefuire de acțiunea directă a razelor solare.
- Depozitați discurile abrazive de rectificat în ambalajul lor original sau în rezervoare și rafturi speciale.

Garanție

Atenție la declarația de garanție anexată.

Defecțiuni posibile



Înainte de defecțiunile montați

- deconectați mașina
- așteptați oprirea discului abraziv de rectificat
- lăsați aparatul să se răcească
- scoateți ștecherul

 După ce au fost înlăturate toate defecțiunile, montați la loc și verificați toate dispozitivele de protecție.

| Problema | Cauzele posibile | Soluții |
|--|--|--|
| Aparatul de ascuțire a lanțului nu pornește. | <ul style="list-style-type: none"> ➔ Lipsă sau întrerupere de curent electric ➔ Cablul prelungitor avariât ➔ Ștecăr, motor sau comutator defect | <ul style="list-style-type: none"> ➔ Verificarea alimentării cu curent, a prizei și a siguranței ➔ Verificarea cablului prelungitor, înlocuiți imediat cablul defect ➔ Dispuneți verificarea sau repararea ștecherului de la rețea, motorului sau a comutatorului de către un specialist concesionat. |
| Aparatul de ascuțire a lanțului rectifică cu întreruperi | <ul style="list-style-type: none"> ➔ Cablul prelungitor avariât ➔ Avarie internă ➔ Comutatorul pornit/oprit defect | <ul style="list-style-type: none"> ➔ Verificarea cablului prelungitor, înlocuiți imediat cablul defect ➔ Vă rugăm să vă adresați serviciului pentru clienți ➔ Vă rugăm să vă adresați serviciului pentru clienți |
| Discul de rectificat se încălzește | <ul style="list-style-type: none"> ➔ Discul de rectificat e tocit sau defect | <ul style="list-style-type: none"> ➔ Înlocuiți discul abraziv de rectificat |
| Motorul zbârnâie, disc abraziv de rectificat se oprește | <ul style="list-style-type: none"> ➔ Discul abraziv de rectificat se blochează | <ul style="list-style-type: none"> ➔ Îndepărtați obiectul |
| Vibrații neobișnuite | <ul style="list-style-type: none"> ➔ Discul abraziv de rectificat este defect ➔ Discul de șlefuire este montat greșit | <ul style="list-style-type: none"> ➔ Înlocuiți discul abraziv de rectificat ➔ Montați corect discul de șlefuire |

Dacă intervin alte avarii sau dacă aveți întrebări suplimentare, vă rugăm să vă adresați distribuitorului local.

Date tehnice

| | |
|--|--|
| Tip / Model | KSG 220 A |
| An de construcție | vezi ultima pagină |
| Puterea motorului | 220 W |
| Turația la mers în gol | 8500 min ⁻¹ |
| Viteza de tăiere v | ~ 40 m/s |
| Tensiunea electrică pe rețea / frecvența | 230 V~ / 50 Hz |
| Nivel de putere acustică L _{WA} | 86 dB(A) |
| Nivelul presiunii acustice la locul de muncă L _{PA} | 73 dB(A) |
| Factorul de nesiguranță K _{WA/PA} | 3 dB(A) |
| Vibrațiile mâinii avhw | 3,52 m/s ² ; K = 1,5 m/s ² |
| Șaibă de rectificat Ø x grosime x Ø alezaj | Ø100 x 3,2 x Ø 10 mm (Ø 100 x 4,5 x Ø 10 mm) |
| Greutatea | cca. 2 kg |
| Clasa de protecție | II |

Se rezervă dreptul la modificări tehnice!



До тех пор, пока не прочитана настоящая инструкция по эксплуатации, не соблюдены все приведенные указания и механизм не смонтирован в соответствии с описанием, вводить механизм в эксплуатацию запрещается.

Хранить инструкцию для последующего пользования.

Оглавление

| | |
|---|-----|
| Заявление о соответствии требованиям Европейского Союза | 99 |
| Объем поставки | 99 |
| Условные в инструкции по эксплуатации / изображения на устройстве | 99 |
| Шумовые параметры | 100 |
| Вибрации | 100 |
| Применение по назначению | 100 |
| Случаи остаточного риска | 101 |
| Указания по технике безопасности | 101 |
| Описание устройства / запчасти | 103 |
| Подготовка к вводу в эксплуатацию | 103 |
| Ввод в эксплуатацию | 103 |
| Работа с прибором для заточки цепей | 104 |
| Заточка пильной цепи | 104 |
| Техобслуживание и уход | 105 |
| Хранение | 106 |
| Пользование, транспортировка и хранение заточных кругов | 106 |
| Гарантия | 106 |
| Возможные неисправности | 107 |
| Технические данные | 107 |

Заявление о соответствии требованиям Европейского Союза

№ (S-No.): 9941

согласно директиве EC 2006/42/EG

Настоящим мы,

Altrad Lescha Atika GmbH

Josef-Drexler-Str. 8 – 89331 Burgau – Germany

заявляем под единоличную ответственность, что продукт

Sägekettenschärfer (прибор для заточки цепей)

Тип KSG 220 A

Серийный номер: 038000 – 080000

соответствует положениям вышеназванных директив ЕС, а также положениям следующих дополнительных директив: **2014/30/EU и 2011/65/EC.**

Были применены следующие согласованные стандарты:

EN 62841-1:2015+AC:2015;

EN 62841-3-10:2015+AC:2016+A11:2017 (отчасти);

EK9-BE-88:2014; EN IEC 55014-1:2021;

EN IEC 55014-2:2021; EN IEC 61000-3-2:2019+A1:2021;

EN IEC 61000-3-3:2013+A1:2019

Сохранение технической документации:

Altrad Lescha Atika GmbH – Technisches Büro –

Josef-Drexler-Str. 8 – 89331 Burgau – Germany

Burgau 05.12.2022

i. A.

i. A. G. Koppenstein,

Руководство конструкторского отдела

Объем поставки

- Прибор для заточки цепей KSG 220 A
- 1 комплект угольных щеток
- Вращающаяся тарелка в сборе
- Крепежная гайка
- Упор цепи
- Инструкция по эксплуатации

После распаковки необходимо проверить содержимое картонной упаковки на

- ▶ комплектность
- ▶ возможные повреждение при транспортировке

Рекламации необходимо незамедлительно сообщать продавцу, субпоставщику или изготовителю. Более поздние рекламации не рассматриваются.

Условные обозначения в инструкции по эксплуатации



Осторожно!

Грозящая опасность или опасная ситуация. Несоблюдение настоящих указаний может быть причиной получения травм и нанесения материального ущерба.



Важные указания, касающиеся надлежащего обращения. Несоблюдение настоящих указаний может вызывать сбои.



Указания для пользователя. Настоящие указания помогут Вам оптимально использовать все функции.



Монтаж, обслуживание и технический уход. Здесь подробно объясняется, что Вы должны делать.

Условные изображения на устройстве



Перед вводом в эксплуатацию прочитайте инструкцию по эксплуатации и правила техники безопасности и соблюдать их в последующем.



Перед проведением работ по ремонту, техобслуживанию и очистке выключать двигатель и изымать сетевую штепсельную вилку.



Внимание: опасность пореза! Не подносить руки к вращающемуся кругу!



Также работать в защитных перчатках.



Работать в респираторе



Пользоваться индивидуальными средствами защиты глаз и ушными протекторами



Продукт отвечает требованиям европейских директив, действующих для данного продукта.



Класс защиты машины II (защитная изоляция).



Электрические приборы не удалять в бытовой мусор. Устройства, принадлежности и упаковку направлять на утилизацию в соответствии с требованиями окружающей среды.

В соответствии с Европейской директивой 2012/19/ЕС по старым электрическим и электронным приборам больше непригодные к использованию электроприборы должны отдельно собираться и направляться на утилизацию в соответствии с требованиями защиты окружающей среды.

Шумовые параметры

DIN EN ISO 3744; 11/95, DIN EN 11201

Использование машины в качестве прибора для заточки цепей с серийным заточным кругом.

| Уровень звуковой мощности | Уровень звука на рабочем месте |
|---------------------------|--------------------------------|
| $L_{WA} = 86$ дБ (А) | $L_{pA} = 73$ дБ (А) |
| $K_{WA} = 3$ дБ (А) | $K_{pA} = 3$ дБ (А) |

⚠ Определенное шумовое воздействие от данного устройства неизбежно. Поэтому переносите шумные работы на разрешенное и определенное для этого время. При необходимости соблюдайте время отдыха и ограничивайте продолжительность работ до необходимого минимума. Для Вашей личной защиты и защиты находящихся вблизи лиц необходимо пользоваться соответствующими средствами индивидуальной защиты органов слуха.

Вибрации

Уровень вибрации: $= 3,52$ м/с²

Погрешность измерений: $K = 1,5$ м/с²

Указанный показатель эмиссии вибраций замерен по стандартному методу контроля и может использоваться для сравнения одного электроинструмента с другим.

Указанный показатель эмиссии вибраций можно также использовать для начальной оценки вибрационной нагрузки.

⚠ Фактическая имеющаяся вибрация во время использования машин может отклоняться от величины, указанной в инструкции по эксплуатации или изготовителем.

Причиной этого могут быть следующие факторы воздействия, которые должны учитываться перед каждым использованием или во время использования:

- Правильно ли используется машина.
- Правильны ли вид пиления материала или способ его обработки.
- Находится ли эксплуатационное состояние машины в норме.
- Состояние заточки режущего инструмента или правильно ли выбран режущий инструмент.
- Смонтированы ли ручки или опциональные вибрационные ручки и прочно ли они закреплены на корпусе машины.

Если Вы почувствуете неприятное ощущение в области рук или заметите изменение цвета кожи во время использования машины, немедленно прервите выполнение работы. Во время работы устраивайте достаточные перерывы для отдыха. При

несоблюдении достаточных перерывов для отдыха может появиться вибрационный синдром верхних конечностей. Необходимо оценивать степень нагрузки в зависимости от вида работ или использования машины и соблюдать соответствующие перерывы для отдыха. Таким образом можно значительно снизить степень нагрузки в течение всего рабочего времени. Сводите до минимума риск, которому Вы подвергаетесь во время вибраций. Осуществляйте уход за данной машиной в соответствии с указаниями инструкции по эксплуатации. Если использование или применение машины будет более частым, Вам следует связаться с Вашим дилером и при необходимости приобрести антивибрационные принадлежности (ручки). Избегайте использования машины при температурах $t=10^{\circ}\text{C}$ и ниже. Составляйте такой рабочий план, который поможет ограничить вибрационную нагрузку.

Применение по назначению

- Прибор для заточки цепей предназначен только для использования в быту и в ремесленном производстве. В стандартном исполнении со смонтированным заточным кругом (100 x 3,2 x 10 мм, 63 м/с) прибор для заточки цепей предназначен исключительно для заточки любительских пильных цепей (цепи для любительских цепей 6,35 мм (1/4"), 9,52 мм (3/8") и пильные цепи 8,255 мм (0,325").
Опционально имеется заточный круг (100 x 4,5 x 10 мм) для профессиональных пильных цепей.
- **⚠ Запрещается использовать прибор для заточки иных предметов. Иначе присутствует опасность получения травм!**
- Используйте только заточные круги, отвечающие требованиям машины.
- Разрешается обрабатывать только надежно уложенные пильные цепи, которые можно безопасно направлять.
- К использованию по назначению относится также соблюдение предписанных изготовителем условий эксплуатации, техобслуживания и ремонта и соблюдение приведенных в инструкции указаний по технике безопасности.
- Также необходимо соблюдение действительных для эксплуатации предписаний по предотвращению несчастных случаев, а также прочих общепризнанных предписаний по производственной медицине и технике безопасности.
- Любое другое использование считается применением не по назначению. За ущерб, возникший в таких случаях, изготовитель ответственности не несет – риск несет исключительно пользователь.
- Несанкционированные изменения машины исключают ответственность изготовителя за причиненный в результате этого ущерб любого вида.
- Снаряжать и использовать аппарат, а также выполнять работы по его техническому обслуживанию разрешается только лицам, умеющим обращаться с ним и которым известны возможные опасности при его использовании. Ремонтные работы должны проводиться только силами нашей фирмы или сервисными службами, уполномоченными нами.
- Не допускать попадания машины во взрывоопасную среду или под дождь.

Случаи остаточного риска

Также и при использовании по назначению и, несмотря на соблюдение всех соответствующих правил техники безопасности, может возникать остаточный риск, обусловленный конструкцией, определяемой назначением устройства.

Можно свести до минимума остаточные источники риска, если соблюдаются разделы „Указания по технике безопасности“ и „Использование в соответствии с назначением“, а также инструкция по эксплуатации в целом.

Внимательность и осторожность снижают степень риска получения травм и материального ущерба.

- Опасность травмирования пальцев и рук при дотрагивании до движущегося заточного круга.
- Опасность травмирования пальцев и рук при дотрагивании до заточного круга в незакрытых зонах.
- Опасность получения травм на пальцах и руках от пильной цепи.
- Опасность травмирования в результате искрения.
- Вдыхание абразивной пыли.
- Опасность от электрического тока при использовании ненадлежащих электрических соединительных линий.
- Прикосание к находящимся под напряжением компонентам при открытых электрических узлах.
- Нарушение слуха при продолжительной работе без защиты слуха.

Далее несмотря на все предпринятые мероприятия могут возникать не очевидные случаи остаточного риска.

Указания по технике безопасности

Осторожно

Следует прочитать все предписания и указания по технике безопасности. Несоблюдение указаний и инструкций по технике безопасности может привести к поражению электрическим током, пожару и/или тяжелым травмам.

 Необходимо соблюдать прилагаемые отдельно „Общие указания по технике безопасности“.

Следует сохранять все предписания и указания по технике безопасности.

1) Указания по безопасности для абразивно-отрезных машин

- a) a) Вы и все находящиеся поблизости лица должны оставаться за пределами плоскости вращающегося абразивного диска.. Защитный кожух предназначен для защиты пользователя от осколков и случайного контакта с абразивной оснасткой.
- b) **Используйте для своего электроинструмента исключительно связанные усиленные абразивные или алмазные отрезные диски.** Лишь то, что Вы

можете закрепить оснастку на Вашем электроинструменте, не гарантирует безопасного использования.

- c) **Допустимая скорость вращения для оснастки должна быть, как минимум, не ниже максимальной скорости, указанной на электроинструменте.** Если оснастка вращается со скоростью, выше допустимой, возможно разрушение оснастки и разлет осколков.
- d) **Абразивную оснастку допускается использовать только для рекомендованных целей. Например: Не используйте для шлифования боковую поверхность отрезного диска.** Отрезные диски предназначены для отрезания материала кромкой диска. Воздействие силы сбоку на такую абразивную оснастку может приводить к ее поломке.
- e) **Всегда используйте неповрежденные зажимные фланцы, размер и форма которых подходят для выбранного абразивного диска.** Правильно подобранные фланцы служат опорой для абразивного диска, уменьшая тем самым опасность его поломки.
- f) **Наружный диаметр и толщина оснастки должны соответствовать размерам, указанным для Вашего электроинструмента.** Если оснастка имеет неподходящие размеры, невозможно обеспечить достаточную защиту и контроль
- g) **Абразивные диски и фланцы должны точно подходить к рабочему шпинделю Вашего электроинструмента.** Если оснастка не точно подходит к рабочему шпинделю электроинструмента, это ведет к неравномерному вращению, сильной вибрации и, возможно, к потере контроля.
- h) **Не используйте поврежденные абразивные диски.** Перед каждым применением проверяйте абразивные диски на отсутствие сколов и трещин. В случае падения электроинструмента или абразивного диска проверяйте, не был ли он поврежден, или используйте неповрежденный абразивный диск. После проверки и установки абразивного диска дайте устройству поработать на максимальной скорости одну минуту; при этом Вы и все находящиеся поблизости лица должны оставаться за пределами плоскости вращающегося абразивного диска. Поврежденные абразивные диски разрушаются, как правило, в течение этого испытательного времени.
- i) **Используйте средства индивидуальной защиты.** В зависимости от конкретного применения используйте защитную маску, полностью закрывающую лицо, щиток для защиты глаз или защитные очки. Когда это необходимо, используйте пылезащитный респиратор, средства защиты органов слуха, защитные перчатки или специальный фартук для защиты от мелких частиц абразива или материала. Защита для глаз должна защищать от разлетающихся частиц, образующихся при различных применениях. Пылезащитная маска или маска для защиты органов дыхания должны отфильтровывать пыль, образующуюся при применении. Если Вы в течение длительного времени подвергаетесь воздействию сильного шума, возможна потеря слуха.

- j) Следите за тем, чтобы другие лица находились на безопасном расстоянии от Вашей рабочей зоны. Все лица, входящие в рабочую зону, должны использовать средства индивидуальной защиты. Осколки обрабатываемой детали или разрушенной оснастки могут разлетаться и приводить к травмам даже за пределами рабочей зоны.
- k) Держите соединительный кабель на расстоянии от вращающейся оснастки. В случае потери контроля над устройством может произойти разрезание или захватывание соединительного кабеля и контакт вращающейся оснастки с Вашей рукой.
- l) Регулярно очищайте вентиляционные щели Вашего электроинструмента. Вентилятор двигателя затягивает пыль внутрь корпуса; скопление большого количества металлической пыли может приводить к опасностям электрического характера.
- m) Не используйте электроинструмент вблизи горючих материалов. Не используйте электроинструмент, если он находится на горючей поверхности, такой как, например, дерево. Искры могут вызывать возгорание таких материалов.
- n) Не используйте оснастку, для охлаждения которой требуются жидкие средства. Использование воды или других жидких охлаждающих средств может приводить к поражению электрическим током.

2) Отдача и соответствующие указания по безопасности

- a) Прочно удерживайте электроинструмент; тело и руки держите в положении, в котором Вы сможете противодействовать отдаче. Пользователь может контролировать действие отдачи и реакции за счет надлежащих мер предосторожности.
- b) Избегайте зоны перед и за вращающимся отрезным диском. При отдаче абразивно-отрезной агрегат движется вверх по направлению к пользователю.
- c) Не используйте цепные пильные диски, пильные диски по дереву, зубчатые пильные диски, а также сегментированные алмазные диски со шлицами более 10 мм. Такая оснастка часто вызывает отдачу или ведет к потере контроля над электроинструментом.
- d) Не допускайте блокировки отрезного диска или слишком высокого прижимного усилия. Не выполняйте слишком глубоких разрезов. Воздействие на отрезной диск с избыточным усилием повышает нагрузку на него, а также риск его перекоса и блокировки и, как следствие, отдачи или поломки абразивного диска.
- e) В случае заклинивания отрезного диска или прерывания работы отключите устройство и удерживайте абразивно-отрезной агрегат неподвижно, пока диск не остановится полностью. Никогда не пытайтесь извлечь еще движущийся отрезной диск из разреза, так как при этом возможна отдача. Определите и устраните причину заклинивания.
- f) Не включайте электроинструмент, пока он находится в обрабатываемой детали. Дождитесь, когда отрезной диск достигнет полной скорости вращения, лишь после этого осторожно

продолжайте выполнять разрез. В противном случае диск может застревать, отскакивать от обрабатываемой детали или давать отдачу.

- g) Предусматривайте опору для крупных обрабатываемых деталей, чтобы уменьшить риск отдачи в результате заклинивания отрезного диска. Крупные детали могут прогибаться под собственным весом. Обрабатываемая деталь должна иметь опору с обеих сторон от диска – как вблизи разреза, так и у края.

Электробезопасность

- Исполнение соединительного кабеля в соответствии с МЭК 60245 (H 07 RN-F) с поперечным сечением жил не менее
 - 1,5 мм² при длине кабеля до 25 м,
- Длинные и тонкие соединительные кабели вызывают падение напряжения. В результате двигатель уже не набирает своей максимальной мощности, снижается функциональная способность устройства.
- Штекеры и розеточные части электрических соединителей на соединительных кабелях должны быть из резины, мягкого ПВХ или другого термопластичного материала такой же механической прочности или покрыты оболочкой из этого материала.
- Электрический соединитель соединительного кабеля должен быть брызгозащищенным.
- При прокладке соединительного кабеля следить за тем, чтобы он не создавал препятствий, не был передавлен, перегнут, а электрический соединитель не намочен.
- При использовании кабельного барабана кабель необходимо полностью разматывать с него.
- Не использовать кабель для целей, для которых он не предназначен. Необходимо защищать кабель от воздействия нагрева, масла и острых кромок. Запрещается тянуть за кабель, чтобы извлечь штекер из розетки.
- Необходимо принять меры по защите от поражения электрическим током. Следует также избегать прикосновения к заземленным предметам (например, трубам, отопительным приборам, плитам, холодильникам и т.д.)
- Следует регулярно контролировать удлинительные кабели и заменять в случае их повреждения.
- При выполнении работ под открытым небом использовать только разрешенные для этого и соответствующим образом помеченные удлинительные кабели.
- Запрещается использовать дефектные соединительные кабели.
- Запрещается использовать временные электрические подключения.
- Категорически запрещается соединять перемычкой или отключать защитные устройства.

⚠ Выполнение электрических подключений или ремонта на электрических компонентах машины должно осуществляться специалистом по электроустановкам, имеющим лицензию или одной из наших сервисных служб. Соблюдать

местные предписания, в особенности касающиеся защитных мер.

⚠ Ремонтировать другие компоненты машины должен изготовитель или одна из его сервисных служб.

⚠ Разрешается использовать только оригинальные запчасти и принадлежности. Использование других запчастей и других принадлежностей может привести к травмированию пользователя. За причиненный в таких случаях ущерб изготовитель ответственности не несет.

M / N Описание устройства / спецификация запчастей

| Поз. | Наименование | № для заказа |
|-------|--|--------------|
| 1 | Вращающаяся тарелка в сборе | 363731 |
| 2 | Опорный столик | 363732 |
| 3a/3b | Крепежный винт (с пружиной) | 363704 |
| 4 | Упор цепи | 363705 |
| 5 | Направляющая пластина | 363706 |
| 6 | Направляющая шина | |
| 7 | Стопорная гайка | 363707 |
| 8 | Винт для установки глубины заточки | 363708 |
| 9 | Заточный круг (100 x 3,2 x 10 мм) | 363709 |
| 10 | Крышка | 363733 |
| 11 | Ручка | 363711 |
| 12 | Двухпозиционный выключатель | 363712 |
| 13 | Заточная головка | 363713 |
| 14 | Винт | 380026 |
| 15 | Шестигранная гайка М 8, самотормозящаяся | 391037 |
| 16 | Фланец | 363715 |
| 17 | Наклейка с указанием по технике безопасности | 363716 |
| 18 | 1 пара угольных щеток (без илл.) | 363717 |
| 19 | Заточный круг (100 x 4.5 x 10 мм) | 363718 |
| 20 | Защитная крышка | 363720 |
| 21 | Гайка | |

Подготовка к вводу в эксплуатацию

i Для обеспечения надлежащего функционирования машины придерживайтесь следующих указаний:

🔧 Выполните следующие операции:

- Смонтировать вращающуюся тарелку.
- Надежно установить прибор.

🔧 Монтаж вращающейся тарелки

1. **A** Установите вращающуюся тарелку (1) на опорный столик (2).
2. **B** Навинтите крепежную гайку (7) на установочный винт.

🔧 Монтаж прибора для заточки цепей на верстаке

C **⚠** Для обеспечения безопасной работы с устройством оно должно быть прочно закреплено на рабочей поверхности.

При возможности используйте для этого все три точки крепления. Следите, однако, за тем, чтобы выемка для пильной цепи, а также доступ к стопорной гайке оставались свободными.

Совет: Для снижения шума и вибрации мы рекомендуем дополнительно использовать резиновую подкладку (не входит в объем поставки).

- Место установки машины должно удовлетворять следующим условиям:
 - стойкость к скольжению,
 - отсутствие вибраций,
 - ровность, sauber und trocken
 - отсутствие препятствий, об которые можно споткнуться,
 - достаточное освещение.

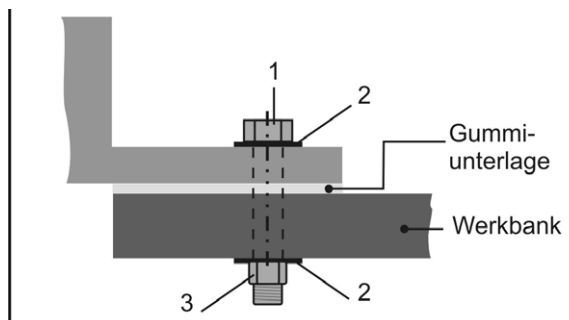

Мелкие детали, необходимые для монтажа, в объем поставки не входят. Для этого следует использовать следующие детали:

| Поз. | Описание |
|------|---|
| 1. | Винт с шестигранной головкой М 8 x (длина в зависимости от толщины рабочего стола) |
| 2. | Шайба Ø 8 мм |
| 3. | Шестигранная гайка М 8, самотормозящаяся |

Ввод в эксплуатацию

Присоединение к сети

Сравнить указанное на фирменной табличке напряжение, например, 230 В с напряжением сети и подключить устройство к соответствующей розетке, отвечающей предписаниям.

i Двигатель переменного тока:

Использовать розетку с защитным контактом, напряжение сети 230 В с выключателем защиты от токов повреждения (30 мА) и защитой инерционно-плавкими предохранителями 10 А.

- Использовать соединительный или удлинительный кабель с поперечным сечением жил не менее 1,5 мм²

⚠ Запрещается использовать устройство, выключатель которого не включается и не выключается. Поврежденные выключатели подлежат немедленному ремонту или замене сервисной службой.

Включение

🔑 Нажмите на „I“ выключателя электропитания (12).

Выключение

🔑 Для выключения прибора нажмите на „O“ выключателя электропитания.

Работа с прибором для заточки цепей

⚠ Перед началом работ необходимо проверить:

- Рабочее место убрано?
- Прибор для заточки цепей
 - смонтирован полностью и надлежащим образом?
 - находится в хорошем и безопасном состоянии?
 - прочно смонтирован на рабочей поверхности?
- Вы используете соответствующие индивидуальные средства защиты?
- До тех пор, пока не прочитана настоящая инструкция по эксплуатации, не соблюдены все приведенные указания и механизм не смонтирован в соответствии с описанием, вводить механизм в эксплуатацию запрещается.

Рабочие указания

⚠ **D** Заточный круг должен быть как можно полнее закрыт защитной крышкой (20). Для этого освободить обе винтовые крышки (14) и соответственно отрегулировать защитную крышку.

⚠ Категорически запрещается использовать для прибор для заточки цепей без защитной крышки.

⚠ Всегда держите руки на надежном расстоянии от вращающегося заточного круга.

- Используйте смонтированный на заводе заточный круг исключительно для заточки любительских пильных цепей (цепи для любительских цепей 6,35 мм (1/4"), 9,52 мм (3/8") и пильных цепей 8,255 мм (0,325"). (Опционально имеется заточный круг 100 x 4,5 x 10 мм, № артикула 363718 для профессиональных пильных цепей).
- Перед каждым применением проверяйте заточный круг на наличие неполадок, деформаций или трещин. Не используйте поврежденные или деформированные заточные круги.
- Приступайте к работе только после того, как заточный круг достигнет максимальной частоты вращения.
- Разрешается обрабатывать только надежно уложенные пильные цепи, которые можно безопасно направлять.

⚠ В любом случае соблюдайте все указания, приведённые в разделах «Применение по назначению» и «Указания по технике безопасности».

Заточка пильной цепи

⚠ Все установки производить при выключенном двигателе.

i Перед заточкой удостовериться в том, что пильная цепь свободна от маслосодержащих остатков.

i После заточки лезвия режущих звеньев должны быть одинаковой длины.

При регулировках ориентироваться по наиболее короткому или наиболее сильно повреждённому режущему звену, чтобы везде получить лезвия одинаковой длины.

⚠ Опасность ожога! При заточке пильная цепь нагревается. Следите за тем, чтобы не прикасаться к обработанным местам.

Заточка лезвия режущих звеньев осуществляется следующим образом:

1. **E** Отрегулируйте угол заточки: отпустив стопорную гайку (7), поверните вращающуюся тарелку примерно до 30° и вновь затяните стопорную гайку.

i Лезвия режущих звеньев обычно затачиваются под углом 30 – 35 градусов.

2. **F** Отпустите крепежный винт (3b) и вложите пильную цепь в направляющую шину (6) между направляющими пластинами (5).

3. **G** Опустите упор цепи (4) и оттяните пильную цепь назад до прилегания затачиваемого режущего звена к упору.

4. **H** Для точного выравнивания подтяните заточную головку (13) к режущему звену. Крепежным винтом (3a) установите расстояние таким образом, чтобы заточный круг прикасался к режущему звену. Дополнительно отрегулируйте установочным винтом (8) глубину заточки.

5. Затяните крепежный винт (3b) → пильная цепь зафиксирована.

6. **I** Осторожно заточите лезвие режущего звена.

⚠ Во избежание повреждения пильной цепи производите стачивание как можно короче, снимая лишь ровно столько материала, сколько нужно.

7. С помощью операций 5 и 6 заточите каждое второе лезвие.

i Пометьте первое режущее звено, например, меловой чертой. Это позволит Вам избежать дублирования при заточке режущих звеньев.

8. Поверните вращающуюся тарелку до 30° другой стороны и заточите оставшиеся лезвия согласно вышеприведенному описанию.

Ограничитель глубины обработки

После каждой заточки проверять расстояние ограничителя глубины обработки. Лучше всего использовать для этого соответствующий глубиномер.

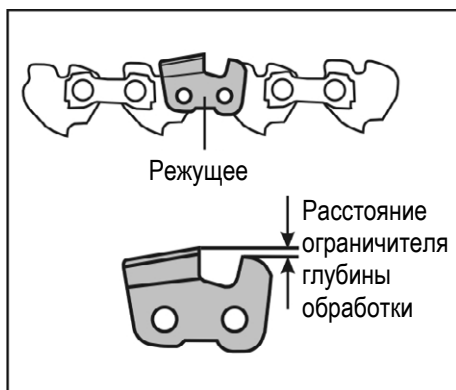

⚠ Слишком большое расстояние ограничителя глубины обработки повышает опасность отскока при пилении.

Слишком малое расстояние ограничителя глубины обработки приводит к уменьшению производительности резания.

При необходимости следует равномерно опилить ограничитель глубины обработки напильником.

⚠ Не допускать соприкосновения с напильником свежезаточенного режущего звена.

⚠ Необходимо напильником округлять переднюю кромку ограничения глубины обработки. Первоначальная форма режущего звена должна оставаться неизменной.



Оптимальное расстояние ограничителя глубины обработки Вы узнаете от изготовителя своей пильной цепи.

Техобслуживание и уход



Перед всеми работами по техническому обслуживанию и очистке необходимо:

- выключить устройство
- подождать остановки заточного круга
- дать устройству остыть
- извлечь сетевой штекер.

Защитные устройства, удаленные для проведения технического обслуживания и очистки, необходимо обязательно вновь устанавливать надлежащим образом и контролировать.

Разрешается использовать только оригинальные запчасти. Другие детали могут быть причиной непредсказуемых повреждений и травм.

Техобслуживание

Для обеспечения длительного и надежного использования прибора необходимо регулярно проводить следующие работы по техническому обслуживанию.

Прибор необходимо контролировать на наличие явных дефектов, как

- ослабленные крепления
- изношенные или поврежденные детали
- правильный монтаж и исправность защитных кожухов или предохранительных приспособлений.

Перед использованием прибора выполнять необходимые работы по ремонту или техническому обслуживанию.



Смена заточного круга

- Не используйте поврежденные или деформированные заточные круги.
- Не используйте заточные круги, не соответствующие параметрам, указанным в данной инструкции по эксплуатации.

Смена заточного круга

1. **J** Отвинтить винты (14) и снимите защитную крышку (20) и крышки (10).
2. **K** Для фиксации заточного круга вставьте в соответствующее отверстие отвертку или оправку (Ø 4 мм).
3. Ослабьте гайку (15).
 - i** Правая резьба.
4. **K**, **L** Снимите гайку, передний фланец (16) и заточный круг (9) и задний фланец (16).
5. **i** Очистите фланцы.
6. Монтаж выполнить в обратной последовательности.



После каждой смены заточного круга проводите пробный запуск без нагрузки.

Перед включением прибора встаньте сбоку от него.

Дайте прибору поработать 30 секунд.

Немедленно выключите прибор, если:

- заточный круг имеет радиальное биение
- возникает сильная вибрация

- слышны необычные звуки и проверьте, правильно ли закреплен и прочно ли зажат заточный круг.

Очистка

- ⓘ Тщательно очищайте устройство после каждого использования для обеспечения его надлежащего функционирования.
- Регулярно очищайте и смазывайте маслом все подвижные детали (кроме приводной системы).
 - ⓘ **Использовать пластичную смазку категорически запрещается!**
 - 👉 Использовать масло, не загрязняющее окружающую среду.
- Удаляйте пыль и загрязнения салфеткой или кисточкой.
- После каждого использования очищайте вентиляционные щели двигателя.
- Очищать машину только в сухом состоянии.
- Не пользуйтесь растворителями (бензином, спиртом и т.д.) для очистки пластмассовых деталей, растворители могут повредить их.

Хранение



Перед любым хранением:
 – дать устройству остыть
 – извлечь сетевой штекер

- Хранить неиспользованные устройства в сухом месте, замыкаемом на ключ и недоступном для детей.
- Перед длительным хранением, для продления срока службы машины и обеспечения легкости хода при ее обслуживании необходимо иметь в виду следующее:
 - провести тщательную очистку.

Пользование, транспортировка и хранение заточных кругов

Заточные круги являются хрупкими деталями, чувствительными к ударам и толчкам.

Соблюдайте поэтому следующие важные пункты:

- Не роняйте круг и избегайте воздействия внезапных ударных нагрузок.
- Не используйте упавшие или поврежденные круги.
- Избегайте вибраций или сотрясений во время применения.
- Избегайте повреждений в зоне установочного отверстия.
- Избегайте нагрузок на заточиваемую поверхность.
- Храните заточные круги горизонтально или вертикально в сухом теплом месте при постоянной средней температуре.
- Предохраняйте заточные круги от прямого воздействия солнечных лучей.

- Храните заточные круги в их оригинальной упаковке или в специальных контейнерах и стеллажах.

Гарантия

Просим обратить внимание на прилагаемое гарантийное обязательство.

Возможные неисправности



Перед каждым устранением неисправностей

- выключить устройство
- подождать остановки заточного круга
- дать устройству остыть
- извлечь сетевой штекер.

☞ После каждого устранения неисправностей защитные устройства необходимо вновь ввести в эксплуатацию и проверить.

| Неисправность | Возможная причина | Способ устранения |
|--|---|--|
| Прибор для заточки цепей не работает | <ul style="list-style-type: none"> ☞ Нет электропитания или нарушение электроснабжения ☞ Дефектный удлинительный кабель ☞ Дефект сетевого штекера, двигателя или выключателя | <ul style="list-style-type: none"> ☞ Проверить электропитание, розетку, предохранитель ☞ Проверить удлинительный кабель, дефектный кабель незамедлительно заменить ☞ Поручить проверить или отремонтировать двигатель и выключатели специалисту по электроустановкам, обладающему соответствующей концессией, или заменить на оригинальные запчасти |
| Прибор для заточки цепей работает с перерывами | <ul style="list-style-type: none"> ☞ Дефектный удлинительный кабель ☞ Внутренняя неисправность ☞ Дефектный выключатель электропитания | <ul style="list-style-type: none"> ☞ Проверить удлинительный кабель, дефектный кабель незамедлительно заменить ☞ Просим обратиться в сервисную службу. ☞ Просим обратиться в сервисную службу. |
| Заточный круг перегревается | <ul style="list-style-type: none"> ☞ Заточный круг затупился или неисправен | <ul style="list-style-type: none"> ☞ Заменить заточный круг |
| Двигатель гудит, заточный круг неподвижен | <ul style="list-style-type: none"> ☞ Заточный круг заблокирован | <ul style="list-style-type: none"> ☞ Удалить посторонний предмет |
| Необычная вибрация | <ul style="list-style-type: none"> ☞ Заточный круг неисправен ☞ Заточный круг неправильно смонтирован | <ul style="list-style-type: none"> ☞ Заменить заточный круг ☞ Правильно смонтировать заточный круг |

При возникновении дальнейших неисправностей или с запросами просим обращаться к Вашему местному дистрибьютору (дилеру).

Технические данные

| | |
|---|--|
| Тип / Модель | KSG 220 A |
| год изготовления | см. на последней странице |
| Мощность двигателя | 220 Вт |
| Число оборотов при холостом ходе n_0 | 8500 мин ⁻¹ |
| Скорость резания v | ~ 40 м/с |
| Сетевое напряжение / Сетевая частота | 230 В / 50 Гц |
| Уровень звуковой мощности L_{WA} | 86 дБ (A) |
| Уровень звука на рабочем месте L_{PA} | 73 дБ (A) |
| Погрешность измерений $K_{WA/PA}$ | 3 дБ (A) |
| Вибрация верхних конечностей a_{vhw} | 3,52 м/с ² ; K = 1,5 м/с ² |
| Заточный круг | |
| Ø x толщина x Ø отверстия | Ø 100 x 3,2 x Ø 10 мм и (Ø 100 x 4,5 x Ø 10 мм) |
| Вес | ок. 2 кг |
| Класс защиты | II |

Сохраняется право технические изменения!



Det är inte tillåtet att ta maskinen i drift om man inte noga har läst igenom bruksanvisningen, följt alla anvisningar och har monterat maskinen enligt monteringsanvisningarna.

Förvara bruksanvisningen väl.

Innehåll

| | |
|--|-----|
| Konformitetsförklaring | 108 |
| Leveransomfattning | 108 |
| Symboler på maskinen / bruksanvisning | 108 |
| Bullerkaraktistik | 109 |
| Vibrationer | 109 |
| Föreskriven användning | 109 |
| Faror och risker | 109 |
| Säkerhetsanvisningar | 110 |
| Beskrivning / Reservdelar | 111 |
| Förberedelser för idrifttagning | 111 |
| Idrifttagning | 112 |
| Arbeta med kedjeslipapparaten | 112 |
| Slipa sågkedja | 112 |
| Underhåll och skötsel | 113 |
| Lagring | 114 |
| Hantering, transport och lagring av slipskivor | 114 |
| Garanti | 114 |
| Möjliga fel | 114 |
| Tekniska data | 115 |

EG-konformitetsförklaring

Nr. (S-No.): 9941

Motsvarande EG-direktiv: **2006/42/EG**

Härmed förklarar vi

Altrad Lescha Atika GmbH

Josef-Drexler-Str. 8, 89331 Burgau - Germany

med ensamt ansvar att produkten

Sägekettenschärfer (Kedjeslipapparat) Typ KSG 220 A

Serienummer: 038000 – 080000

är konform med bestämmelserna i ovannämnda EG-direktiv, samt med bestämmelserna i dessa följande direktiv:

2014/30/EU och 2011/65/EU.

Följande passande normer har använts:

EN 62841-1:2015+AC:2015;

EN 62841-3-10:2015+AC:2016+A11:2017 (delvis);

EK9-BE-88:2014; EN IEC 55014-1:2021;

EN IEC 55014-2:2021; EN IEC 61000-3-2:2019+A1:2021;

EN IEC 61000-3-3:2013+A1:2019

Tekniska underlag förvaras hos:

Altrad Lescha Atika GmbH – Technisches Büro –

Josef-Drexler-Str. 8 – 89331 Burgau – Germany

i. A.

i. A. G. Koppenstein, Designledning

Burgau 05.12.2022

Leveransomfattning

- Kedjeslipapparat KSG 220 A
- Vridtallrik komplett
- Kedjeanslag
- 1 par kolborstar
- Fästmutter
- Bruksanvisning

☞ Kontrollera innehållet i kartongen dvs.

- ▶ om leveransen är komplett
- ▶ om leveransen ev. har tagit skada

Vid reklamationer ska omgående återförsäljaren, underleverantörerna och tillverkaren meddelas. Senare reklamationer kan inte accepteras.

Bruksanvisningens symboler



En fara hotar eller farlig situation. Om denna symbol resp. hänvisning inte beaktas finns risk för att personer kan skada sig eller maskinen resp. andra föremål kan ta skada.



Viktiga anvisningar för den rätta användningen. Om denna symbol resp. hänvisning inte beaktas finns för maskin- eller funktionsstörningar.



Användningstips. Här får ni information och tips om hur ni använder maskinen på optimalt sätt.



Montering, drift och underhåll. Här förklaras allt i detalj som ni måste göra.

1

2

3

...

Ta hjälp av det bilagda montage- och manöverbladet, när texten hänvisar till bild-nr.



Symboler på maskinen



Läs noga igenom bruks-anvisningen innan ni börjar använda maskinen och beakta alla säkerhetsanvisningar.



Stäng av motorn och dra ur nät-kontakten innan ni börjar med några som helst reparationer, underhåll- och rengöringsarbeten.



Observera! Risk för skärskador! Håll inte händerna nära den roterande skivan!



Bär skyddshandskar.



Bär andningsmask



Bär skyddsglasögon och hörselskydd.



Produkten motsvarar de produktspecifika och gällande europeiska direktiven.



Maskin skyddsklass II (skyddsisolerad).



Elektriska apparater bör inte slängas i soptunnan. Apparater, tillbehör och förpackning skall återvinnas på miljövänligt sätt. Enligt det europeiska direktivet 2012/19/EU om gamla el- och elektronikapparater, måste elapparater som inte längre är driftsdugliga, samlas ihop åtskilt och tillföras en miljöriktig återanvändning.

Bullerkaraktistik

DIN EN ISO 3744; 11/95, DIN EN 11201

Insats av maskinen som kedjeslipapparat med seriemässiga slipskivor.

| Ljudeffektnivå | Ljudtrycksnivå på arbetsplatsen |
|-----------------------------|---------------------------------|
| $L_{WA} = 86 \text{ dB(A)}$ | $L_{PA} = 73 \text{ dB(A)}$ |
| $K_{WA} = 3 \text{ dB(A)}$ | $K_{PA} = 3 \text{ dB(A)}$ |

⚠ Ett visst buller från denna apparat kan inte undvikas. Utför bullerintensiva arbeten på tillåtna och därför avsedda tider. Ta hänsyn till vilotider och inskränk arbetstiden till bara det nödvändigaste. För ert personliga skydd och för skydd åt personer som uppehåller sig i närheten ska man bära lämpligt hörselskydd.

Vibrationer

Vibrationsnivå: $3,52 \text{ m/s}^2$

Mättolerans: $K=1,5$

Det angivna vibrationsvärdet är uppmätt genom eget testförfarande och kan användas för jämförelse mellan ett elverktyg och ett annat.

Det angivna vibrationsvärdet kan också användas för en inledande uppskattning av vibrationsbelastningen.

⚠ De verkligt förekommande vibrationsvärdena under användning av maskinen kan avvika från angivna värden i bruksanvisningen respektive från tillverkaren.

Detta kan förorsakas av följande faktorer, som man ska beakta innan och under användandet.

- används maskinen rätt
- är typen av skärande av materialet, resp. hur det bearbetas, rätt
- är driftstillståndet för maskinen i ordning
- skärpningsstillstånd för skärverktyg resp. rätt skärverktyg
- är handtagen eller optionala vibrationshandtag monterade och sitter dessa fast på maskinkroppen.

Om ni får en otrevlig känsla eller en hudfärgning på händerna, under arbetet med maskinen, ska ni omedelbart avbryta arbetet. Lägg in tillräckligt med vilopaus. Lägger man inte in tillräckligt med vilopaus kan det leda till hand-arm-vibrationssyndrom.

Man ska göra en uppskattning av belastningsgraden beroende på arbetet resp. användningen av maskinen och lägga in respektive vilopaus. På detta sätt kan belastningsgraden under hela arbetstiden väsentligt minskas. Minimera er risk som ni blir utsatt för vid vibrationer. Sköt maskinen enligt anvisningarna i bruksanvisningen. Om maskinen används ofta, bör ni ta kontakt med er fackhandlare och ev. skaffa antivibrationstillbehör (handtag). Undvik användning av maskinen vid temperaturer på $t=10^{\circ}\text{C}$ eller lägre. Gör en arbetsplan genom vilken vibrationsbelastningen kan begränsas.

Föreskriven användning

- Kedjeslipapparatens är bara avsedd för privat användning inom hem- och hobbyområdet. I standardutförande med monterad slipskiva ($100 \times 3,2 \times 10 \text{ mm}$, 63 m/s) är kedjeslipapparatens utslutande avsedd för hobby-sågkedjor ($6,35 \text{ mm}$ ($1/4''$), $9,52 \text{ mm}$ ($3/8''$)) hobby- och $8,255 \text{ mm}$ ($0,325''$) sågkedjor.
- Som option finns en slipskiva ($100 \times 4,5 \times 10 \text{ mm}$) för proffssågkedjor.
- **⚠ Apparaten får inte användas för slipning av andra föremål. Det innebär risk för skador!**
- Använd bara slipskivor avsedda för maskinen.
- Endast sågkedjor som ligger säkert och kan styras, får bearbetas.
- I användning till rätt ändamål ingår också att de av tillverkaren föreskrivna drift-, underhålls- och reparationsbestämmelserna samt de i bruksanvisningen angivna säkerhetsbestämmelserna följs.
- De för driften gällande tillämpliga föreskrifterna för undvikande av olycksfall samt de övriga generellt gällande godkända arbetsmedicinska och säkerhetstekniska reglerna ska följas.
- Kedjans livslängd och sågeffekt är beroende av att smörjningen är optimal. Tillverkaren tar inget ansvar för skador orsakade av användning till ej godkända ändamål. Endast användaren står för hela risken.
- Egenmäktiga förändringar på kedjeslipapparatens utesluter allt ansvar från tillverkaren för alla sorters skador som härigenom kan uppstå.
- Kedjeslipapparatens för bara utrustas, användas och skötas av personer som känner till och är utbildade för handhavandet. Reparationsarbete får bara utföras av oss resp. av kundserviceställen som är bekanta av oss.
- Maskinen får inte användas i omgivningar med explosionsrisk och får inte utsättas för nederbörd.

Faror och risker

Även vid användning till rätt ändamål kan det kvarstå resterande risker, trots att alla tillämpliga säkerhetsbestämmelser följs.

Resterande risker kan minimeras om ”Säkerhetsanvisningar” och ”Föreskriven användning” samt bruksanvisningen som helhet följs.

Hänsyn och försiktighet minskar riskerna för person- och sakskador.

- Skaderisk för fingrar och händer genom vidröring av den roterande slipskivan.
- Skaderisk för fingrar och händer genom vidröring av slipskivan vid icke täckta områden.
- Risk för skador på fingrar och händer genom sågkedjan.
- Risk för skador genom flygande gnistor.
- Inandning av slipdamm.
- Risk att skada sig genom ström om man använder bristfälliga elektriska anslutningsledningar.
- Risk att skada sig om man vidrör spänningsförande delar om elektriska komponenter har öppnats.

- Risk för hörselskador om man använder maskinen en längre tid utan hörselskydd.

Dessutom kann det alltid finnas en viss risk att skada sig även om denna risk inte är direkt uppenbar.

Säkerhetsanvisningar

⚠ VARNING

Läs alla säkerhetsanvisningar och anvisningar. Följer man inte säkerhetsanvisningarna och anvisningarna kan det uppstå elektriska stötar, brand och/eller allvarliga skador.

⚠ Beakta anvisningarna i de medföljande separata instruktionerna "Allmänna säkerhetsanvisningar för bordscirkelsågar".

Bevara alla säkerhetsanvisningar och anvisningar för framtiden.

1) Säkerhetsanvisningar för vinkelslip och kapmaskiner

- Operatören samt alla personer som befinner sig i närheten ska befinna sig på behörigt avstånd från den roterande skivan. Skyddskåpan är till för att skydda operatören från lossnande bitar och oönskad tillfällig kontakt med slip- eller kapskivan.
- Endast bundna, förstärkta eller diamantskivor får användas med detta elverktyg. Att ett tillbehör låter sig monteras på elverktyget betyder inte, och garanterar inte en säker användning av det.
- Det tillåtna varvtalet av det insatta verktyget måste minst vara lika högt som elverktygets angivna maximala varvtal. Tillbehör som körs i en hastighet som överstiger den maximalt tillåtna kan gå sönder och bitar därav slungas iväg.
- Slip- eller kapskivor får endast användas för deras avsedda tillämpning och ändamålsenliga användning. Till exempel: Slipa aldrig med sidoytan av en slip- eller kapskiva. Slip- och kapskivor är till för materialborttagning med hjälp av skivans kant. Ifall krafter påförs sidovis på slip- eller kapskivor kan de brista och gå sönder.
- Använd alltid en spännfläns, i oskadat skick, i rätt storlek och passform för den utvalda slip- eller kapskivan. Lämpliga flänsar skyddar slip- eller kapskivan och minskar på så vis riskerna för att slip- eller kapskivan går sönder.
- Den yttre diametern och tjockleken av det använda monterade verktyget måste passa till elverktygets dimensioner. Ifall slipverktyg av fel dimensioner monteras och används så kan de inte skärmas av ordentligt och därmed ej heller kontrolleras som sig bör.
- Slip- och kapskivor samt flänsar måste passa perfekt till slippindeln av elverktyget. Monterade slipverktyg som inte exakt passar på slippindeln av elverktyget kommer att rotera på ett oregelbundet sätt, vilket leder till starka vibrationer och att kan medföra kontrollförlust över elverktyget.

- Använd aldrig skadade slip- eller kapskivor. Kontrollera innan varje användning slip- eller kapskivans skick med avseende på splitterskador och sprickor. Ifall elverktyget eller slipskivan faller ned ska en granskning genomföras, för att kontrollera ifall skador föreligger på elverktyget eller slipskivan. Använd en oskadad skiva vid tveksamhet. Efter utförd granskning av slip- eller kapskivan och dess montering ska personer som befinner sig i närheten hållas på avstånd från arbetsområdet, dvs. från området med den roterande slipskivan. Låt elverktyget köra på högsta varvtal under en minut. Vanligtvis går skadade slipskivor sönder under en sådan testkörning.
- Använd personlig skyddsutrustning. Använd, allt efter arbetsinsats, ett fullständigt ansiktsskydd, eller skyddsglasögon. Ifall nödvändigt ska en andningsskydd, hörselskydd, skyddshandskar och ett specialförkläde användas som undanhåller slip- och materialpartiklar. Ögonen ska skyddas från omkringslungade partiklar som uppstår vid olika användningar. Andningsskyddet ska filtrera bort dammpartiklar som uppstår vid användning av maskinen. Ifall man utsätter sig för en hög bullernivå under en längre tid kan hörsel förlust uppstå.
- Beakta var andra personer befinner sig och säkerställ att de befinner sig på ett säkert avstånd till arbetsområdet. Varje person som närmar sig arbetsområdet måste använda personlig skyddsutrustning. Bitar av arbetsstycket eller avbrutna delar av verktyget kan slungas ut och förorsaka kroppsskador, även utanför det omedelbara arbetsområdet.
- Håll undan elkabeln från roterande delar av elverktyget. Ifall kontrollförlust över apparaten uppstår kan den anslutna ledningen komma att kapas eller en snara bildas som för handen eller armen mot det roterande elverktyget.
- Rengör regelbundet elverktyget lufttillgångar. Motors ventilator drar in damm och smuts in i apparatens kåpa. En stark nedsmutsning av metalliska partiklar kan föranleda elrisker.
- Använd elverktyget inte i närheten av brännbart material. Elverktyget får inte användas då det befinner sig på en yta av brännbart material som till exempel trämaterial. Gnistor kan leda till att dessa material antänds.
- Montera och använd aldrig kapande verktyg som kräver flytande kylmedel. Användningen av flytande kylmedel såsom vatten kan leda till en elektrisk strömstöt.

2) Bakslag – orsaker och motsvarande säkerhetsanvisningar

- Håll fast elverktyget ordentligt och placera kroppen och armarna i en god arbetsposition som möjliggör att bakslag kan kompenseras och hanteras. Operatören kan med hjälp av lämpliga försiktighetsåtgärder ha kontroll över bakslags- och reaktionskrafter.
- Undvik området bakom och framför den roterande slip- eller kapskivan. Vid bakslag slungas vinkelslipen uppåt i riktning mot operatören.
- Använd inga kedjor-, eller skivor för träsidan eller tandade sågskivor eller segmenterade diamantskivor med luckor på mer än 10 mm bredd. Sådana monterade

verktyg orsakar ofta bakslag eller en kontrollförlust över elverktyget.

- d) **Undvik ett för högt anläggningstryck eller en blockering av slip- eller kapskivan. Undvik behovet att utföra väldigt djupa kapsnitt.** En överbelastning av slip- eller kapskivan höjer tendensen och risken att skivan kläms eller blockeras vilket kan medföra bakslag eller att skivan brister.
- e) **Ifall slip- eller kapskivan klämmer fast eller ifall arbetet behöver avbrytas ska apparaten kopplas från. Håll därefter vinkelslipen stadigt och lugnt ända tills skivan uppnått fullständigt stillestånd. Försök aldrig att dra ut en roterande slip- eller kapskiva ur snittet, det kan leda till bakslag.** Undersök anledningen till att verktyget kläms fast och avhjälj felet.
- f) **Verktyget får inte kopplas till så länge som det befinner sig i arbetsstycket. Låt slip- eller kapskivan uppnå sitt högsta varvtal innan en fortsättning av snittet påbörjas.** I annat fall kan skivan haka fast, hoppa ur arbetsstycket eller förorsaka ett bakslag.
- g) **Stora arbetsstycken ska stödjas ordentligt och stabilt för att minska riskerna för bakslag på grund av en klämande kapskiva.** Stora arbetsstycken kan komma att böjas på grund av den egna vikten. Arbetsstycket måste stödjas på båda sidorna av snittet, såväl i närheten av själva snittet som vid arbetsstyckets yttre kant.

Elektrisk säkerhet

- Anslutningsledningen måste svara mot IEC 60245 (H 07 RN-F) och ha ett trådvarnsnitt på minst – 1,5 mm² vid en kabellängd på upp till 25 m
- Långa och tunna anslutningsledningar skapar ett spänningsfall. Motorn uppnår inte längre sin maximala effekt, apparatens funktion reduceras.
- Stickkontakter och kopplingsdosor vid anslutningsledningarna måste vara tillverkade av gummi, mjuk PVC eller av ett annat termoplastiskt material med samma mekaniska hållfasthet eller vara överdragna med dessa materia.
- Anslutningsledningens stickkontakt måste vara stänkvattenskyddad.
- Vid montage se till att anslutningsledningen inte stör, kläms eller knäcks och att stickkontakten inte blir blöt.
- Linda helt av kabeln om ni använder en kabeltrumma.
- Använd inte kabeln för ändamål, den inte är avsedd för. Skydda kablar för kraftig värme, olja och vassa kanter. Drag aldrig i själva kabeln för att dra ut en stickkontakt ur ett eluttag.
- Skydda er mot elektriska strömstötar. Undvik kroppsberöring med jordade detaljer (t.ex. rör, värmeelement, spisar, kylskåp osv.).
- Om ni använder en skarvkabel är det viktigt att regelbundet kontrollera den att den inte har tagit skada.
- Använd endast godkända kablar och förlängningskablar vid arbete utomhus.
- Använd aldrig defekt anslutningsledning.
- Använd inga provisoriska elanslutningar.
- Skyddsanordningar får aldrig överkopplas eller tas ur drift.

⚠ Elanslutningar resp. reparationer på maskinens elektriska komponenter får endast iordningställas resp. genomföras av auktoriserad elfackman eller på

en av våra service-verkstäder. De lokala föreskrifterna, i synnerhet vad det gäller skyddsåtgärder, ska alltid beaktas.

⚠ Reparationer på övriga delar på maskinen får endast genomföras av tillverkaren eller på en av våra service-verkstäder.

⚠ Använd endast original-reservdelar och original tillbehör. Om andra delar än originaldelar används kan detta leda till olycksfall. För skador som följd av att andra delar än originaldelar har använts ansvarar tillverkaren inte.

M / N Beskrivning / Reservdelar

| Pos. | Beteckning | Beställnr. |
|--------|----------------------------------|------------|
| 1. | Vridtallrik komplett | 363702 |
| 2. | Uppläggningsbord | 363730 |
| 3a/3b. | Fästskruv (med fjäder) | 363704 |
| 4. | Kedjeanslag | 363705 |
| 5. | Styrplatta | 363706 |
| 6. | Styrskena | |
| 7. | Fasthållningsmutter | 363707 |
| 8. | Inställningsskruv (för slipdjup) | 363708 |
| 9. | Slipskiva (100 x 3,2 x 10 mm) | 363709 |
| 10. | Lock | 363710 |
| 11. | Handtag | 363711 |
| 12. | TILL- FRÅN-strömbrytare | 363712 |
| 13. | Motor | 363713 |
| 14. | Skruv | 380026 |
| 15. | Mutter M8, självlåsande | 391037 |
| 16. | Fläns | 363715 |
| 17. | Säkerhetsetikett | 363716 |
| 18. | 1 par kolborstar (utan bild) | 363717 |
| 19. | Slipskiva (100 x 4,5 x 10 mm) | 363718 |
| 20. | Skyddsskåpan | 363720 |
| 21. | Mutter | |

Förberedelser för idrifttagning

i För att maskinen ska fungera felfritt bör anvisningarna i denna bruksanvisning följas.

🔧 Ni måste också göra följande:

- Montera vridtallriken
- Ställa upp apparaten säkert.

🔧 Montage av vridtallriken

1. **A** Sätt vridtallriken (1) på uppläggningsbordet. (2).
2. **B** Skruva på fästmuttrarna (7) på fasthållningsskruvarna.

🔧 Montage av kedjeslipanordningen på en arbetsyta

C **⚠ Apparaten måste vara fast monterad på en arbetsyta för säker användning.**

Om det är möjligt, använd alla tre fästpunkterna. Se till att urspringen för sågkedjan samt fastställningsmuttern förblir fria.

Tipp: Dessutom rekommenderar vi ett gummiunderlägg för ljud- och vibrationsbegränsning.

De smådelar som hör till montaget är inte med i leveransen.

Använd därför:

| Pos. | Beskrivning |
|------|--|
| 1. | Sexkantskruv M 8 x (Längd beroende på tjockleken på arbetsbordet) |
| 2. | Bricka Ø 8mm |
| 3. | Sexkantmutter M 8, självhållning |

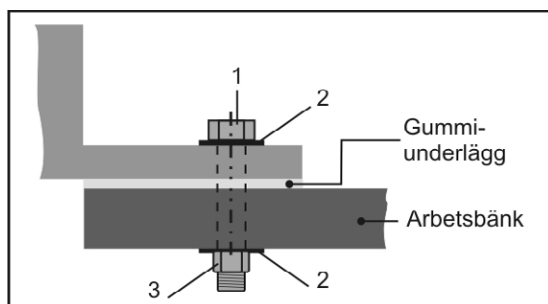

- Placera apparaten på en plats som uppfyller följande krav:
 - halfritt
 - vibrationsfritt
 - jämnt
 - ren och torr
 - fritt från snubbelrisker
 - tillräckliga ljusförhållanden

Idrifttagande

Nätanslutning

Jämför den angivna spänningen på typskylten, t.ex. 230 V med nätspänningen och anslut apparaten till motsvarande jordade stickuttag enligt föreskrift.

- i** Växelströmsmotor:
Använd jordat vägguttag, nätspänning 230V med jordfelsbrytare (30 mA) och 10 A säkring.
- Använd anslutnings- eller förlängningskablar med en tvärsektion på minst 1,5 mm².

⚠ Använd ingen apparat vars brytare inte slår till och ifrån. Skadade brytare måste omedelbart repareras eller bytas av kundtjänsten.

Tillkoppling

🔧 Tryck på "I" på Till-/Frånkopplingen av strömbrytaren.

Frånkoppling

🔧 För att stänga av apparaten, trycker ni på "O" på Till- / Från-brytaren.

Arbeta med kedjeslipapparaten

⚠ Observera följande innan ni börjar arbeta:

- Är det städad på arbetsplatsen?
- Är kedjeslipanordningen
 - monterad komplett enligt föreskriften?
 - i gott och säkert tillstånd?
 - fast monterad på en arbetsyta?

- Bär Du nödvändig skyddsutrustning?
- Aggregatet får inte tas i drift innan bruksanvisningen har lästs, alla angivna upplysningar har observerats och aggregatet har monterats enligt beskrivning!

Arbetstips



D Slipskivan måste täckas av skyddskåpan (20) så mycket som möjligt.

Lossa de båda skruvlocken (14) och ställ in respektive skyddskapsling.

⚠ Använd aldrig kedjeslipanordningen utan skyddskåpa.

⚠ Håll alltid händerna på ett säkert avstånd från den roterande slipskivan.

- Använd den från fabriken inbyggda slipskivan bara för att slipa hobbysågkedjor (6,35 mm (1/4"), 9,52 mm (3/8") hobby- och 8,255 mm (0,325") sågkedjor). (Som option finns en slipskiva 100 x 4,5 x 10 mm för, artikelnr. 363718 för proffssågkedjor).
- Kontrollera slipskivan för varje bruk för å finne eventuelle uregelmessigheter, endrede former eller sprekker.
- Använd inga skadade slipskivor eller sådana som har ändrat form.
- Påbörja arbetet först sedan slipskivan uppnått det maximala varvtalet.
- Endast sågkedjor som ligger säkert och kan styras, får bearbetas.

⚠ Följ under alla förhållanden alla anvisningar i kapitel "Användning enligt bestämmelserna" och "Säkerhetsanvisningar".

Slipa sågkedja

⚠ Alla inställningar ska göras med fränkopplad motor.

i Se till innan slipningen att sågkedjan är fri från oljehaltiga rester.

i Eggarna på skärlänkarna måste efter slipningen vara lika långa.

Kontrollera vid inställningen den kortaste, resp. mest slitna skärlänken, för att få lika långa eggar.

⚠ Risk för brännskador! Sågkejan blir het vid slipningen. Se till att ni inte tar tag på de ställen som bearbetas.

För ett slipa en egg på skärlänken, går ni tillväga på följande sätt:

1. **E** Ni ställer in slipvinkeln: Genom att lossa fasthållningsmuttern (7) vrider ni vridtallriken ca. 30° och drar åter fast fasthållningsmuttern.

i Eggarna på skärlänkarna slipas normalt i en vinkel mellan 30 och 35°.

2. **F** Lossa fästskruven (3b) och lägg sågkedjan i styrskenan (6) mellan styrplattorna (5).

3. **G** Fäll ner kedjeanslaget (4) och dra kedjan så långt bakåt, att den skärlänk som ska slipas ligger an mot anslaget.
4. **H** För exakt riktning, drar ni sliphuvudet (13) mot skärlänken. Ställ in avståndet med fästskruven (3a) så, att slipskivan berör skärlänken. Reglera slutligen slipdjupet med inställningsskruven (8).
5. Dra fast fästskruven (3b) → Sågkedjan är fixerad.
6. **I** Slipa försiktigt eggen på skärlänken.

⚠ För att undvika skador på sågkedjan, slipar ni så kort som möjligt och slipar bara bort så mycket material som behövs.

7. Slipa varannan egg, genom att ni genomför stegen 5 och 6.
 - i** Märk upp den första skärlänken, t.ex. med ett kritstreck. Så undviker ni att slipa skärlänkarna dubbelt.
8. Vrid vridtallriken till 30° åt andra sidan och slipa som beskrevs ovan, de resterande skären.

Djupbegränsaren

Kontrollera innan varje slipning djupbegränsningsavståndet. Använd helst en passande djupbegränsningstolk.

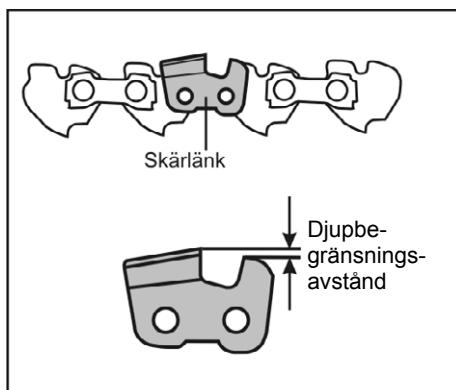

⚠ Ett för stort djupbegränsningsavstånd ökar risken att sågen slår tillbaka vid sågning.

Ett för litet djupbegränsningsavstånd reducerar skärförmågan.

Vid behov måste djupbegränsaren filas av jämt med en fil.

⚠ Se till så att ni inte berör de nyss slipade skärlänkarna med filen.

⚠ Se till att ni rundar av framkanten på djupbegränsaren. Den ursprungliga formen på skärlänken måste behållas.

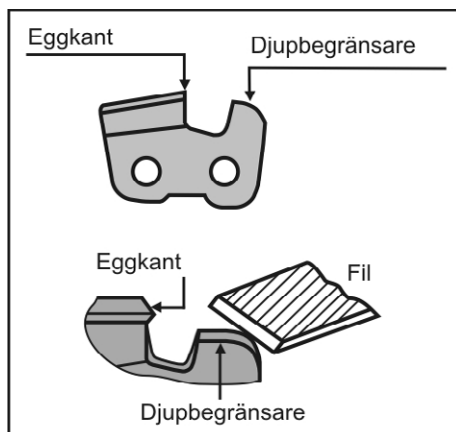

Det optimala djupbegränsningsavståndet får ni från tillverkaren av er sågkedja.

Underhåll och skötsel



Innan varje form av underhålls- och rengöringsarbeten:

- slå från apparaten
- vänta till slipskivan står stilla
- låt apparaten svalna
- dra ut nätanslutningen

Säkerhetsanordningar som tagits bort vid underhålls- och rengöringsarbeten måste ovillkorligen sättas tillbaka och kontrolleras vederbörligen.

Använd enbart originaldelar. Andra delar kan leda till oförutsedda maskin- och personskador.

Underhåll

För att garantera att man kan använda apparaten under en lång tid och på ett tillförlitligt sätt skall man genomföra följande underhållsarbeten med regelbundna mellanrum.

Kontrollera att apparaten inte har några uppenbara fel som

- lösa fastsättningar
- slitna eller skadade konstruktionsdetaljer
- alla skydd eller skyddsanordningar är korrekt monterade och intakta.

Nödvändiga reparationer eller underhållsarbeten skall genomföras innan man använder elverket.

Byta slipskiva

- Använd inga skadade slipskivor eller sådana som har ändrat form.
- Använd inte slipskivor som inte motsvarar angivna märkdata enligt denna bruksanvisning.



Byta slipskiva

1. **J** Lossa skruvlen (14) och tag bort skyddskapslingen (20) och kapslingen (10).
2. **K** För arretering av slipskivan sticker ni in en skruvmejsel eller dorn (Ø 4mm) i det därför avsedda hålet.
3. Lossa muttern (15).

i Högergånga

4. **K**, **L** Ta av muttern, den främre flänsen (16) och slipskivan (9) och den bakre flänsen (16).

5. **i** Rengör flänsen.

6. Inmonteringen sker i omvänd ordningsföljd.

⚠ Genomför alltid en provkörning efter varje byte av slipskiva, utan belastning.

Ställ er på sidan av apparaten, innan ni kopplar till den.

Låt apparaten vara igång under 30 sekunder.

Koppla omedelbart från apparaten om

- slipskivan inte roterar jämnt
- betydande vibrationer uppträder
- ovanliga ljud hörs

och kontrollera att slipskivan är ordentligt fastsatt och fastspänd.

Rengöring

- ❗ Rengör apparaten noga efter varje användning, så att en felfri funktion bibehålls:
 - Rengör och smörj regelbundet alla rörliga delar (utom drivsystemet).
 - ❗ **Använd aldrig fett!**
 - 👉 Använd en miljövänlig olja.
 - Avlägsna damm och försmutsningar med en trasa eller pensel.
 - Rengör kylflänsarna på motorn efter varje användning.
 - Rengör bara maskinen torrt.
 - Använd inga lösningsmedel (bensin, alkohol, etc.) på plastdelarna, eftersom dessa kan skadas.

Lagring



Innan lagring:

- låt apparaten svalna
- dra ut nätkontakten

- Förvara oanvända aggregat på ett torrt, stängt ställe utanför barns räckvidd.
- Tänk på följande inför en längre lagring, för att förlänga maskinens livslängd och för att säkerställa en enkel hantering av maskinen.
 - Utför en grundlig rengöring.

Möjliga störningar



Innan varje störningsavhjälpning

- slå från apparaten
- vänta till slipskivan står stilla
- låt apparaten svalna
- dra ut nätstickkontakten

👉 Efter varje störningsavhjälpning skall alla säkerhetsanordningar åter sättas i drift och kontrolleras.

| Störning | möjlig orsak | Åtgärd |
|--|---|---|
| Kedjeslipapparaten går inte. | <ul style="list-style-type: none"> ➡ Ingen ström ➡ Defekt förlängningskabel ➡ Nätkontakt, motor eller strömbrytare defekt. | <ul style="list-style-type: none"> ➡ Kontrollera strömförsörjningen, väggkontakten och säkringen ➡ Kontrollera förlängningskabeln; byt genast ut en defekt kabel ➡ Låt en behörig elfackman kontrollera, reparera eller byta originalreservdelar |
| Kedjeslipapparaten slipar med avbrott | <ul style="list-style-type: none"> ➡ Defekt förlängningskabel ➡ Internt fel ➡ Till- / Frånströmbrytaren defekt | <ul style="list-style-type: none"> ➡ Kontrollera förlängningskabeln; byt genast ut en defekt kabel ➡ Kontakta kundtjänst ➡ Kontakta kundtjänst |
| Slipskivan blir het | <ul style="list-style-type: none"> ➡ Slipskivan är trubbig eller defekt | <ul style="list-style-type: none"> ➡ Byt slipskivan |
| Motorn brummar, slipskivan står stilla | <ul style="list-style-type: none"> ➡ Slipskivan är blockerad | <ul style="list-style-type: none"> ➡ Avlägsna föremålet |
| Ovanliga vibrationer | <ul style="list-style-type: none"> ➡ Slipskivan är defekt ➡ Slipskivan är fel monterad | <ul style="list-style-type: none"> ➡ Byt slipskivan ➡ Slipskivan är fel monterad |

Vid ytterligare störningar eller frågor, var vänlig ta kontakt med er lokala leverantör.

Hantering, transport och lagring av slipskivor

Slipskivor är ömtåliga och slag- och stötkänsliga.

Beakta därför följande viktiga punkter:

- Låt inte skivan falla ner och undvik plötsliga slag.
- Använd inga nerfallna eller skadade skivor.
- Undvik vibrationer och skakningar under användningen.
- Undvik skador på fästhållet.
- Undvik belastningar på slipytan.
- Lagra slipskivor plant eller lodrätt på torr, frostfri plats med konstant medeltemperatur.
- Skydda slipskivorna från direkt solstrålning.
- Förvara slipskivorna i sina originalförpackningar eller i speciella behållare på hyllor.

Garanti

Var vänlig beakta bifogade garantivillkor.

Tekniska data

| | |
|--|--|
| Typ / Model | KSG 220 |
| Tillverkningsår | se sista sidan |
| Motoreffekt | 220 W |
| Tomgångsvarvtal n_0 | 8500 min ⁻¹ |
| Skärhastighet v | ~ 40 m/s |
| Nätspänning / Nätfrekvens | 230 V~ / 50 Hz |
| Ljudeffektsnivå L_{WA} | 86 dB(A) |
| Ljudtrycksnivå på arbetsplatsen L_{PA} | 73 dB(A) |
| Mättolerans $K_{WA/PA}$ | 3 dB(A) |
| Hand-arm-vibration avhw | 3,52 m/s ² ; K = 1,5 m/s ² |
| Slipskiva | |
| Ø x Tjocklek x Ø Hål Ø | Ø 100 x 3,2 x Ø 10 mm och (Ø 100 x 4,5 x Ø 10 mm) |
| Vigt | ca. 2 kg |
| Skyddsklass | II |

Förbehåll för tekniska förändringar!



Nesmiete stroj sprevádzkovať, pokiaľ si neprečítate tento návod na obsluhu, nevezmete na vedomie všetky uvádzané pokyny a pokiaľ prístroj podľa popisu nezmontujete.

Návod si uschovajte pre prípad použitia v budúcnosti.

Obsah

| | |
|--|-----|
| Prehlásenie o zhode | 116 |
| Obsah dodávky | 116 |
| Symbole návodu na použitie / prístroja | 116 |
| Parametre hluku | 117 |
| Vibrácie | 117 |
| Použitie podľa predpisov | 117 |
| Zvyškové riziká | 117 |
| Bezpečnostné pokyny | 118 |
| Popis prístroja / Pótalkatrészek | 119 |
| Prípravy pre uvedenie do prevádzky | 119 |
| Uvedenie do prevádzky | 120 |
| Práca s brúskou | 120 |
| Nabrúsiť pílovú reťaz | 120 |
| Údržba a starostlivosť | 121 |
| Uskladnenie | 122 |
| Manipulácia, preprava a uskladnenie brúsnych kotúčů. | 122 |
| Záruka | 122 |
| Možné poruchy | 123 |
| Technické údaje | 123 |

Prehlásenie o zhode – ES

Č. (S-No.): 9941
podľa smernice ES: **2006/42/ES**

Prehlašujeme

Altrad Lescha Atika GmbH

Josef-Drexler-Str. 8, 89331 Burgau - Germany

na vlastnú zodpovednosť, že výrobok

Sägekettenschärfer (Brúska reziacích reťazí)

Typ KSG 220 A

Seriové číslo: 038000 – 080000

zodpovedá daným požiadavkám ES smerníc a ustanoveniam nasledujúcich smerníc: **2014/30/EU, 2011/65/EU.**

Následujúce normy byly použité:

EN 62841-1:2015+AC:2015;

EN 62841-3-10:2015+AC:2016+A11:2017 (čiastočne);

EK9-BE-88:2014; EN IEC 55014-1:2021;

EN IEC 55014-2:2021; EN IEC 61000-3-2:2019+A1:2021;

EN IEC 61000-3-3:2013+A1:2019

Archiv technické dokumentácie:

Altrad Lescha Atika GmbH – Technické oddelenie –

Josef-Drexler-Str. 8 – 89331 Burgau – Germany

i. A.

i. A. G. Koppenstein,

Vedenie odd. Konštrukcie

Burgau, 05.12.2022

Objem dodávky

- Brúska reziacích reťazí KSG 220 A
- Kompletný otočný tanier
- Doraz reťazí
- 1 pár uhlíkových kefiiek
- Pripevňovacie matice
- Návod na obsluhu

Po vybalení skontrolujte obsah kartónu na

- ▶ kompletnosť dodávky
- ▶ prípadné dopravné škody a poškodenia.

Výhrady oznámte okamžite obchodníkovi, podávateľovi príp. výrobcovi. Neskoršie reklamácie sa neuznávajú.

Symbole návodu na použitie



Upozornenie!

Hroziace nebezpečie alebo nebezpečná situácia.

Nedodržanie týchto upozornení môže mať za následok zranenia, alebo môže viesť k vecným škodám.



Dôležité upozornenia k správemu zaobchádzaniu s prístrojom. Nerešpektovanie týchto pokynov môže viesť k poruchám.



Užívateľské informácie. Tieto upozornenia Vám pomôžu využiť optimálne všetky funkcie.



Montáž, obsluha a údržba. Tuná Vám bude presne vysvetlené, čo musíte urobiť.

Symbole pre prístroj



Pred spustením do prevádzky si prečítajte návod k obsluhu a bezpečnostné upozornenia, a dodržiavať ich.



Pred opravami, údržbou a čistením vypnúť motor a vytiahnuť zástrčku.



Pozor! Nebezpečenstvo poranenia rezným nástrojom! Nepribližujte ruky k rotujúcemu kotúčů!



Noste ochranné rukavice



Noste ochranu proti prachu



Noste ochranu očí a sluchu.



Výrobok zodpovedá daným špecifickým požiadavkám EU smerníc pre tyto produkty

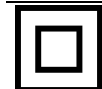

Stroj ochranné triedy II (ochranná izolácia).



Elektrické prístroje nepatria do domového odpadu. Pre prístroje, príslušenstvo a balenie zaistíte recykláciu, ktorá nezaťažuje životné prostredie. Podľa smernice ES 2012/19/EU o elektro- a elektronických starých prístrojoch, nie je potrebné tyto prístroje jednotlivo zhromažďovať a dodať k ekologickej recyklácii.

Parametre hluku

DIN EN ISO 3744; 11/95, DIN EN 11201

Použitie prístroja ako brúsky pilových reťazí s nasadením k tomu určeného brúsneho kotúča.

| Hladina akustického výkonu | Hladina akustického tlaku na pracovisku |
|-----------------------------|---|
| $L_{WA} = 86 \text{ dB(A)}$ | $L_{PA} = 73 \text{ dB(A)}$ |
| $K_{WA} = 3 \text{ dB(A)}$ | $K_{PA} = 3 \text{ dB(A)}$ |

⚠ Pri prevádzke prístroja je vždy isté hlukové zaťaženie. Práce s hlukovým zaťažením preložte preto na povolený pracovný čas. Dodržiavajte čas určený pre oddych a čas prác s brúskou skráťte. Pre Vašu osobnú ochranu a pre ochranu osôb v blízkosti prác, užívajte ochranu sluchu.

Vibrácie

Vibračná úroveň: 3,52 m/s²

Chyba merania: K=1,5

Udaná hodnota vibračnej úrovne je meraná podľa normovaných skúšobných postupov a možno ju využiť na porovnanie s iným elektroprístrojom.

Udaná emisná hodnota vibrácií môže byť tiež použitá pre prvé určenie vibračného zaťaženia.

⚠ Ozajstná hodnota vibračnej úrovne pri prevádzke sa môže odlišovať.

Príčiny rozdiela zde popisujem a i pri prevádzke je potrebné je rešpektovať.

- Prístroj nie je správne prevádzkovaný.
- Spôsob používania brúsky.
- Stav brúsky – ak je celkom v poriadku.
- Stav brúsneho kotúča – resp. príslušne správny kotúč.
- Správna montáž rukovätí a ich pripevnenie k telesu stroja.

V prípade, že pri práci ucítite neprijemné pocity alebo sa zmení farba pokožky, ihneď prerušte prácu. Vkladajte dostatočné prestávky. Ak nebudete na tento pokyn dbať a budete pracovať bez nutných prestávok, môže dôjsť k vibračnému syndrómu rameno-ruka.

Je nutný istý odhad stupňa zaťaženia v závislosti na práci resp. využití stroja a vkladat' odpovedajúce prestávky. Týmto spôsobom možno stupeň zaťaženia vibráciami podstatne znížiť. Minimalizujte Vaše riziko, ktorému ste z hľadiska vibrácií vystavení. O stroj sa dôkladne starajte podľa pokynov v návode. V prípade, že stroj je využívaný často, vyžiadajte si u Vášho predajcu antivibračné príslušenstvo (návky na rukoväte, alebo antivibračné rukoväte). So strojom nepracujte pri teplotách nižších ako 10°C. Vytvorte si pracovný plán, ktorým stupeň zaťaženia vibráciami významne obmedzíte.

Použitie zodpovedajúce určeni

- Brúska pilových reťazí je určená iba na okruh prác v domácnosti. V štandardnom prevedení je táto brúska vybavená brúsnym kotúčom na brúsenie hobby reťazí. Brúska môže byť osadená brúsnym kotúčom (100 x 4,5 x 10 mm) na brúsenie profi reťazí.
- **⚠ Prístroj nesmie byť použitý na brúsenie iných predmetov. Nebezpečenstvo úrazu!**
- Pre prístroj používajte iba k nemu určený brúsny kotúč.
- Pílové reťaze môžu byť brúsené iba vtedy, ak sú bezpečne upevnené a bezpečne vedené v prístroji.
- K použitiu podľa predpisov patrí aj dodržiavanie výrobcom predpísaných podmienok pre prevádzku, údržbu a rekonštrukciu a dodržiavanie bezpečnostných predpisov uvedených v návode.
- Treba dodržiavať platné príslušné predpisy pre ochranu proti úrazom, ako aj ostatné všeobecne uznávané pracovno-medicínske a bezpečnostno-technické predpisy.
- Za škody každého druhu, ktoré z toho vyplývajú, výrobca neručí. Za škody každého druhu, ktoré z toho vyplývajú, výrobca neručí. Riziko nesie sám užívateľ.
- Svojevoľné zmeny a úpravy prístroja vylučujú záruky a ručenie výrobcu za prípadné škody každého druhu.
- Brúska pilových reťazí môže byť obsluhovaná, používaná a udržiavaná iba osobami, ktoré sú poučené o možných nebezpečenstvách a rizikách. Opravné práce môže vykonávať iba na to určený zákaznícky servis.
- Stroj nesmie byť používaný v prostredí s nebezpečenstvom explózie a nesmie byť vystavený dažďu.

Zvyškové riziká

Aj pri používaní podľa predpisov môžu aj napriek dodržaniu príslušných bezpečnostných opatrení vznikajú zvyškové riziká podľa konštrukcie určenej účelom použitia.

Zvyškové riziká sa dajú znížiť na minimum, ak sa budú celkove dodržiavať „Bezpečnostné pokyny“ a „Použitie zodpovedajúce účelu“, ako i návod k obsluhu prístroja.

Ohľaduplnosť a opatrnosť znižujú riziko úrazu osôb a poškodení.

- Nebezpečenstvo zranenia prstov alebo ruky v prípade bežiacieho kotúča.
- Nebezpečenstvo zranenia prstov alebo ruky dotykotom kotúča v nekrytom okruhu.
- Nebezpečenstvo poranenia prstov a rúk pílovou reťazou.
- Zranenie iskrami.
- Vdychnutie brúsneho prachu.
- Ohrozenie elektrickým prúdom pri použití nezodpovedajúcich prípojok elektrického prúdu.
- Dotyk dielov, stojacich pod napätím, pri otvorených elektrických konštrukčných dieloch.
- Ohrozenie sluchu pri dlhšie trvajúcej práci bez ochrany sluchu.

Okrem toho môžu i pri dodržaní všetkých ochranných opatrení existovať ešte nie priamo viditeľné zvyškové riziká.

Bezpečnostné pokyny

⚠ VAROVANIE

Prečítajte si pozorne všetky bezpečnostné pokyny a upozornenia. Zanedbanie dodržania bezpečnostných pokynov a upozornení môže privodiť úraz el. prúdom, požiar alebo vážne zranenie.

⚠ **Bezpodmienečne dodržiavajte osobitne priložené „Všeobecné bezpečnostné predpisy pre stolové okružné píly“.**

Uschovajte pre ďalšie použitie všetky bezpečnostné pokyny a upozornenia.

1) Bezpečnostné pokyny pre brúsky

- Vy a osoby nachádzajúce sa v blízkosti sa zdržiavajte mimo úrovne rotujúcej brúsneho kotúča.** Ochranný kryt by mal chrániť personál obsluhy pred odlomenými kusmi a náhodným kontaktom s brúsnym telesom.
- Vo svojich elektrických nástrojoch používajte výhradne uviazané zosilnené alebo diamantom potiahnuté brúsne kotúča.** To že dokázate príslušenstvo pripevniť na elektrické náradie neznamená, že je možné ho bezpečne používať.
- Povolený počet otáčok elektrického nástroja musí byť minimálne taký vysoký aký je najvyšší možný počet otáčok elektrického náradia.** Príslušenstvo, ktoré sa otáča rýchlejšie ako je povolené, sa môže rozpadnúť a rozletieť.
- Brúsne telesá sa smú používať len na odporúčané použitie.** Napríklad: Nikdy nebrúsne bočnou stranou brúsneho kotúča. Brúsne kotúča sú určené na uberanie materiálu hranou kotúča. Bočné pôsobenie sily na tieto brúsne telesá ich môže zlomiť.
- Pre vami vybraný brúsne kotúč vždy používajte nepoškodené upínacie príruby v správne veľkosti a forme.** Vhodná príruha chráni brúsny kotúč a znižuje tak nebezpečenstvo jeho zlomenia.
- Vonkajší priemer a hrúbka pracovného nástroja musí zodpovedať údajom o rozmeroch vášho elektrického náradia.** Nesprávne zmeraný pracovný nástroj nie je možné dostatočne chrániť a kontrolovať.
- Brúsne kotúče a príruby musia sedieť predne na brúsne vreteno vášho elektrického náradia.** Elektrické nástroje, ktoré nesedia na brúsne vreteno nástroja presne, sa otáčajú nerovnomerne a intenzívne vibrujú, čo môže mať za následok stratu kontroly.
- Nepoužívajte žiadne poškodené brúsne kotúče.** Pred každým použitím skontrolujte, či nie sú brúsne kotúča rozštiepené a prasknuté. Keď elektrické náradie alebo brúsny kotúč spadli na zem, prekontrolujte, či nie sú poškodené, alebo použite nepoškodený brúsny kotúč. Keď ste prekontrolovali a upli brúsny kotúč, zabezpečte, aby ste neboli v rovine rotujúceho

brúsneho kotúča, a aby sa v jej blízkosti nenachádzali žiadne iné osoby a nechajte zariadenie bežať jednu minútu na maximálne obrátky. Poškodené brúsne kotúče sa obvyčajne počas tejto doby testovania zlomia.

- Používajte osobné ochranné prostriedky.** Podľa druhu použitia náradia používajte ochranný štít na celú tvár, štít na oči alebo ochranné okuliare. Pokiaľ je to primerané, používajte ochrannú dýchaciu masku, chrániče sluchu, pracovné rukavice alebo špeciálnu zásteru, ktorá Vás uchráni pred odletujúcimi drobnými čiastočkami brusiva a obrábaného materiálu. Ochrana očí musí chrániť pred odletujúcimi cudzími telieskami, ktoré vznikajú pri rôznom spôsobe používania náradia. Ochrana proti prachu alebo ochranná dýchacia maska musia predovšetkým odfiltrovať konkrétny druh prachu, ktorý vzniká pri danom druhu použitia náradia. Keď je človek dlhšiu dobu vystavený hlasnému hluku, môže utrpieť stratu sluchu.
- Zabezpečte, aby sa iné osoby nachádzali v bezpečnej vzdialenosti od Vášho pracoviska.** Každá osoba, ktorá vstúpi do pracoviska, musí byť vybavená osobnými ochrannými pomôckami. Úlomky obrobku alebo zlomený pracovný nástroj môžu odletieť a spôsobiť poranenie osôb aj mimo priameho pracoviska.
- Držte pripojovací kábel rotujúceho sa pracovného nástroja bokom.** Ak nad zariadením stratíte kontrolu, môže sa pripojovací kábel pretrhnúť alebo zachytiť a Vašu dlaň alebo ruku vtiahnuť do rotujúceho sa pracovného nástroja.
- Pravidelne čistíte vetracie otvory svojho elektrického náradia.** Ventilátor motora vťahuje do telesa náradia prach a veľké nahromadenie kovového prachu by mohlo spôsobiť vznik nebezpečného zásahu elektrickým prúdom.
- Nepoužívajte toto ručné elektrické náradie v blízkosti horľavých materiálov.** Nepoužívajte elektrické náradie, ak stojí na horľavom povrchu, ako je napríklad drevo. Odletujúce iskry by mohli tieto materiály zapáliť.
- Nepoužívajte žiadne pracovné nástroje, ktoré vyžadujú chladenie kvapalinou.** Používanie vody alebo iných tekutých chladiacich prostriedkov môže mať za následok zásah elektrickým prúdom.

2) Spätňý ráz a príslušné bezpečnostné pokyny

- Elektrické náradie vždy držte pevne a svoje telo a ruky udržiavajte vždy v takej polohe, aby ste dokázali odraziť prípadný spätňý ráz náradia.** Pomocou vhodných opatrení môže obsluhujúca osoba sily spätňého rázu a sily reakčných momentov zvládnuť.
- Vyhýbajte sa priestoru pred a za rotujúcim brúsnym kotúčom.** Pri spätňom ráze je agregát brúsneho kotúča poháňaný smerom nahor.
- Nepoužívajte žiadne reťazové listy, listy na rezanie dreva alebo ozubené pílové listy ani žiadne**

segmentované diamantové kotúče s medzerami širšími ako 10 mm. Takéto pracovné nástroje často spôsobujú spätný ráz alebo stratu kontroly nad ručným elektrickým náradím.

- d) **Vyhýbajte sa zablokovaniu brúsneho kotúča alebo príliš vysokému prítlačnému tlaku. Nerobte žiadne príliš hlboké rezy.** Preťaženie brúsneho kotúča zvyšuje jeho namáhanie a sklon k spriečeniu alebo zablokovaniu a tým možnosť spätného rázu alebo zlomenia brúsneho telesa.
- e) **Ak sa brúsny kotúč sprieči alebo prácu prerušíte, prístroj vypnite a agregát brúsneho kotúča mierne podržte, kým sa kotúč úplne nezastaví. Nikdy sa nepokúšajte vytiahnuť ešte bežiaci brúsny kotúč z rezu, inak môže dôjsť k spätnému rázu.** Zistite a odstráňte príčinu spriečenia.
- f) **Elektrické náradia nikdy znova nezapínajte, pokiaľ sa nachádza v obrobku. Pred opatrným pokračovaním v reze počkajte, kým brúsny kotúč dosiahne svoje plné otáčky.** V opačnom prípade sa môže kotúč zachytiť, vyskočiť z obrobku alebo spôsobiť spätný ráz.
- f) **Veľké obrobky podprite, aby ste predišli riziku spätného rázu pri zovretí pílového listu.** Veľké obrobky sa môžu pod vlastnou váhou ohnúť. Obrobok musí byť podporený na oboch stranách kotúča, a to v blízkosti rezu ale aj na hrane.

Elektrická bezpečnosť

- Prevedenie vedenia prípojky podľa IEC 60245 (H 07 RN-F) s prierezom žíl najmenej
 - 1,5 mm² pri dĺžke káblu do 25 m
- Dlhé a tenké prípojné vedenia majú za následok úbytok napätia. Motor nedosiahne svoj maximálny výkon, znižuje sa funkčnosť prístroja.
- Zástrčky a zásuvky prípojných vedení musia byť z gumy, mäkkého PVC alebo iného termoplastického materiálu s takou istou mechanickou pevnosťou alebo musia byť týmto materiálom potiahnuté.
- Zástrčné zariadenie prípojného vedenia musí byť chránené proti postrekovej vode.
- Pri kladení prípojného vedenia dbať na to, aby neprekážalo, nebolo stlačené, nebolo zalomené a spojenie so zásuvkou nebolo vlhké.
- Pri použití káblového bubna kábel úplne odviňte.
- Kábel nepoužívajte na účely, pre ktoré nie je určený. Chráňte kábel pred teplom, olejom a ostrými hranami. Neťahajte za kábel, aby ste vytiahli zástrčku zo zásuvky.
- Chráňte sa pred úrazom elektrickým prúdom. Zabráňte kontaktu tela s uzemnenými dielmi (napr. rúry, výhrevné telesá, sporáky, chladničky atď.)
- Kontrolujte predlžovací kábel pravidelne a nahraďte ho za nový, ak je poškodený.
- Pri práci vonku používajte iba predlžovací káble určené pre prácu vonku a tak riadne označené.
- Nepoužívajte žiadne vadné prípojné vedenia.
- Nepoužívajte žiadne provízorne prírodné vedenia.
- Ochranné zariadenia nikdy nepremôstkovajte, alebo ich vypnúť z prevádzky.

 Elektrickú prípojku popr. opravy na elektrických dieloch stroja smie prevádzať iba koncesionovaný elektrikár, alebo niektoré naše služby zákazníkom. Musia sa dodržiavať mieste predpisy, obzvlášť predpisy týkajúce sa ochranných opatrení.

 Opravy na iných dieloch stroja nechať previesť výrobcom popr. jeho službami zákazníkom.

 Používať len originálne náhradné diely. Použitím iných náhradných dielov a iného príslušenstva môžu vzniknúť pre užívateľa úrazy. Za škody, ktoré z toho vyplývajú, výrobca neručí.

M / N Popis prístroja

| Pozícia | Označenie | Objednávacie č. |
|---------|---------------------------------------|-----------------|
| 1. | Otočný tanier kompletný | 363702 |
| 2. | Stolová podložka | 363730 |
| 3a/3b. | Pripevňovacie skrutky (s pružinou) | 363704 |
| 4. | Doraz režazí | 363705 |
| 5. | Vodiaca doska | 363706 |
| 6. | Vodiaca koľaj | |
| 7. | Stavacie matice | 363707 |
| 8. | Stavacie skrutky (pre hĺbku brúsenia) | 363708 |
| 9. | Brúsny kotúč (100 x 3,2 x 10 mm) | 363709 |
| 10. | Kryt | 363710 |
| 11. | Madlo | 363711 |
| 12. | Vypínač | 363712 |
| 13. | Motor | 363713 |
| 14. | skrutky | 380026 |
| 15. | Matice M8, samoistiacie | 391037 |
| 16. | Príruba | 363715 |
| 17. | Samolepka bezpečnostná | 363716 |
| 18. | 1 pár uhlíkových kefiiek | 363717 |
| 19. | Brúsny kotúč (100 x 4,5 x 10 mm) | 363718 |
| 20. | Ochranným krytom | 363720 |
| 21. | Matice | |

Prípravy pre uvedenie do prevádzky

 Pre dosiahnutie bezchybného fungovania stroja, dodržujte upozornenia v tomto návode.

 Musíte ešte previesť nasledujúce kroky:

- Namontovať otočný tanier.
- Prístroj bezpečne nastaviť.

Montáž otočného taniera

1. **A** Posadte otočný tanier na podložku-stôl.
2. **B** Naskrutkujte upevňovacie matice na upevňovacie skrutky.

Montáž brúsky na reťaze na pracovnú plochu

Prístroj musí byť v rámci bezpečnej manipulácie upevnený na pracovnej ploche.

Ak je možné použite na to všetky tri upevňovacie body. Dbajte, aby vybranie pre pilovú reťaz a prístup k zriaďovacej matici zostali prístupné.

Súčiastky na pripevnenie niesú v dodávke. Použite na to:

| Označenie | Popis |
|-----------|---|
| 1. | Šesťhranná skrutka M 8 x (Dĺžka podľa hrúbky pracovnej plochy) |
| 2. | Podložka Ø 8 mm |
| 3. | Šesťhranná matica M 8, samozaistovacia |

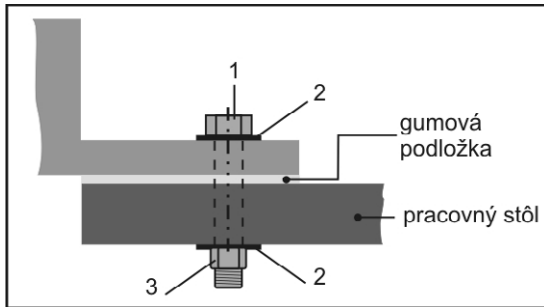

- Prístroj umiestnite na miesto, ktoré spĺňa nasledujúce podmienky:
 - protišmykové
 - bez chvenia
 - rovné
 - čisté a suché
 - bez nebezpečenstva potknutia
 - dostatočné svetelné pomery

Spustenie do prevádzky

Pripojenie na sieť

Porovajte na štítku udané napätie s napätím v zásuvke a zapojte prístroj do zodpovedajúcej uzemnenej zásuvky.

i Motor na striedavý prúd:
Použiť zásuvku s ochranným kolíkom, menovité napätie 230 V s ochranným prúdovým spínačom (30 mA) a pomalou poistkou 10 A.

- Použite prípojný, prípadne predlžovací kábel s prierezom jadra minimálne 1,5 mm, do dĺžky 25 m.

! **Nepoužívajte prístroj, na ktorom sa nedá spínač ani zapnúť, ani vypnúť. Poškodené spínače musia byť okamžite servisom opravené alebo vymenené za nové.**

Zapnutie

! Na vypínači stlačte „I“.

Vypnutie

! Na vypnutie prístroja stlačte „O“.

Práca s brúskou

! Pred začiatkom práce dodržujte nasledovné:

- Pracovisko upratané ?
- Je brúska na reťaze
 - úplne správne zmontovaná?
 - v dobrom a zaistenom stave?
 - pevne namontovaná na pracovnú plochu?
- Nosíte potrebné ochranné vybavenie?
- Prístroj nesmiete skôr zapnúť, kým si neprečítate tento návod na obsluhu, nedodržíte všetky menované upozornenia a prístroj nezmontujete ako je popísané!

Upozornenia pre prácu



D Brusný kotúč musí byť chrániacim krytom (20) čo najviac zakrytý. Uvoľnite skrutkové krytky(14) a správne nastavíte ochranný kryt.



! Nikdy brúska na reťaze nepoužívajte bez ochranného krytu.



! Ruky vždy udržiavajte v bezpečnej vzdialenosti od rotujúceho kotúča.

- Používajte iba od výrobcu vystavený brusný kotúč na brúsenie hobby reťazí (6,35 mm (1/4"), 9,52 mm (3/8") Hobby-a 8,255 mm (0,325") reťaz). Na brúsenie profi reťazí je k dostaniu brusný kotúč č.363718. Na brúsenie profi reťazí.
- Po každom použití brúsky prekontrolujte kotúč z hľadiska rozmeru, zmeny formy alebo prasklin.
- Nikdy nepoužívajte poškodené kotúče alebo kotúče, ktoré sú zdeformované.
- Prácu začnite až po dosiahnutí max. otáčok.
- Brúsenie vykonávajte iba na reťazi, ktorá je iste položená a správne vedená.



! V každom prípade dodržiavajte všetky pokyny v kapitole „Použitie v súlade s predpismi“ a „Bezpečná práca“.

Nabrúsiť pilovú reťaz



! Všetky nastavenia je potrebné uskutočniť pri vypnutom motore.



Pred brúsením dávajte pozor na to, aby sa na reťazi pily nenachádzali žiadne zvyšky oleja.



Rezné hrany rezných článkov musia byť po brúsení rovnako dlhé. Pri nastavovaní sa orientuje na najkratšie alebo najviac poškodené rezné články, aby ste priebežne dodržali rovnako dlhé rezné hrany.



! **Nebezpečenstvo popálenia! Pilová reťaz sa pri brúsení zohreje. Dávajte pozor na to, aby ste sa nikdy nedotýkali opracovaných častí.**

Na nabrúsenie rezného článku vykonajte nasledujúce kroky:

- E** Nastavenie uhlu brúsenia: Uvoľnením stavacej matice (7) otočte nastavte tanier približne na 30 St. a opäť maticu zatahnete
i Brúsenie rezných článkov je približne pod uhlom od 30 do 35 St.
- F** Uvoľnite upevňovacie skrutky (3b) a vložte reťaz medzi vodiace koľaje (6).
- G** Sklopte doraz (4) dolu a tiahnite reťaz späť tak, aby bol brúsený článok na doraz.
- H** Pre presné zaradenie stiahnite brusnú hlavicu (13) proti reznému článku. Nastavte odstup pomocou upevňovacej skrutky (3a) tak, aby sa brúsny kotúč článku dotýkal. Dodatočne nastavte stavacou skrutkou (8) hĺbku.
- Zatahnite upevňovaciu skrutku (3b) → reťaz je fixovaná.
- I** Nabrúste pozorne rezný článok.

! Článok brúste veľmi krátky čas, aby sa materiál zbytočne neobrusoval- ide o naostrenie- nie o obrus.

- Brúste každý druhý článok. Potom celý proces zopakujte na články v opačnom uhle a slede.

i Označte si rezné články napr. kriedou. Tým zabránite možnému opakovanému brúseniu rovnakého článku.

- Otočte otočný tanier na druhú stranu opäť na cca 30st. a nabrúste zostatkové rezné články.

Obmedzovač hĺbky

Po každom brúsení skontrolujte odstup obmedzovača hĺbky. Na to je najlepšie použiť príslušné meradlo obmedzovača hĺbky.

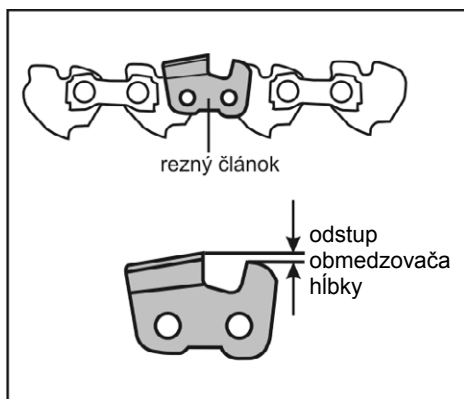

! Ak je tento rozdiel väčší potom sa zvyšuje nebezpečenstvo spätného úderu píly pri rezaní.

Príliš malý odstup obmedzovača hĺbky znižuje rezný výkon.

V prípade potreby musíte obmedzovač hĺbky rovnomerne opilovať.

! Dbajte na to, aby ste sa pilníkom nedotkli čerstvo obrúsených rezných článkov.

! Dbajte na to, aby ste prednú hranu obmedzovača pilovali do guľata. Pôvodná forma obmedzovača musí byť dodržaná.



Optimálny odstup obmedzovača hĺbky vám poskytne výrobca reťaze.

Údržba a starostlivosť



Pred každou údržbovou a čistiacou prácou:

- prístroj vypnúť
- počkať na zastavenie kotúča
- nechaťe zariadenie vychladnúť
- vytiahnuť sieťovú zástrčku

Po údržbe a čistení odstránené bezpečnostné zariadenia musia byť bezpodmienečne znovu odborne namontované späť a skontrolované.

Používať len originálne diely. Iné diely môžu viesť k nepredvídaným škodám a poraniam.

Údržba

Aby stroj dlhodobo a spoľahlivo slúžil, vykonávajte pravidelne nasledujúce údržbárske práce.

Stroj pravidelne kontrolujte z hľadisk nasledujúcich nedostatkov ako sú



- uvoľnené upevnenie
- opotrebované alebo poškodené diely prístroja
- správne namontované a funkčné nepoškodené kryty a ochranné prvky.

Nutné opravy či údržba sú potrebné vykonať pred uvedením stroja do prevádzky.



! Výmena brúsneho kotúča

- Nikdy nepoužívajte poškodené kotúče alebo kotúče, ktoré sú zdeformované.
- Nepoužívajte brúsne kotúče, ktoré nemajú udané parametre na štítku presne podľa návodu na použitie.

- J** Uvoľnite skrutkové (14) a vyberajte ochranný kryt(20) a krytu(10).
- K** Pre aretáciu brúsneho kotúča vsuňte skrutkovač (priemer 4 mm) do k tomu určenému otvoru.
- Uvoľnite maticu (15)
i Právý závit
- K, L** Vytiahnite maticu, prednú prírubu (16), kotúč (9) a zadnú prírubu (16).

5.  Očistite príruby.
 6. Zostavenie vykonajte v opačnom smere.
-  **Po každej výmene brúsneho kotúča spustite skúšobný chod bez zaťaženia.**
 Pred tým, ako prístroj zapnete, postavte sa k nemu z boku.
 Nechajte prístroj bežať 30 sekúnd.
 Prístroj okamžite vypnite, ak
- brúsny kotúč nebeží rovnomerne
 - spozorujete nápadné chvenie
 - počujete zvláštne zvuky
- a skontrolujte, či je brúsny kotúč riadne pripevnený a pevne utiahnutý.

Čistenie

-  Starostlivo čistite zariadenie po každom použití, aby zostala zachovaná bezchybná funkcia.
- Čistite a olejujte pravidelne všetky pohyblivé diely (.s výnimkou pohonného systému).
-  **Nikdy nepoužívať tuk!**
-  Používajte ekologický olej.
- Odstráňte prach a znečistenia s handrou alebo štetcom.
 - Vetracie otvory motora po každom použití vyčistite.
 - Brúsku čistite iba suchými utierkami či štetcami.
 - Pre diely z plastickej hmoty nepoužívajte rozpúšťadlá (benzín, alkohol, atď.), pretože tieto môžu plastické hmoty.

Uskladnenie

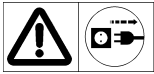

Pred každým uskladnením

- nechajte zariadenie vychladnúť
- vytiahnuť sieťovú zástrčku

- Uchovávajte nepoužívané prístroje na suchom uzamknutom mieste mimo dosahu detí.
- Pred dlhším uskladnením dbajte na to, aby sa pre predĺženie životnosti radiálnej rezačky obkladov a pre ľahkú bežnú obsluhu vykonalo nasledovné:
 - urobte dôkladné vyčistenie stroja.

Manipulácia, preprava a uskladnenie brúsnych kotúčů.

Brúsne kotúče praskajú a taktiež sú citlivé na úder (pád) alebo náraz.

Preto dbajte následných pokynov:

- Nenechajte kotúč spadnúť a zamezte nárazu alebo úderu do kotúča.
- Nikdy nepoužívajte kotúče, ktoré spadly na zem alebo sú poškodené.
- Zamedzte vibráciám lebo otrasom v priebehu použitia.
- Zamedzte poškodenia kotúča u otvora pre nasadenie.
- Zamedzte zataženiu na povrchu kotúča.
- Brúsne kotúče uskladnite naplocho, alebo nastojato na suchom, teplom mieste (nie mráz) pri konštatnej teplote.

- Chráňte brúsne kotúče pre priamym slnečným svetlom.
- Brúsne kotúče uskladnite v ich originálnom balení alebo v regáloch na držiakoch.

Záruka

Prosíme, prečítajte a rešpektujte priložené záručné prehlásenie a jeho podmienky.

Možné poruchy



Pred každým odstránením poruchy:

- prístroj vypnúť
- počkať na zastavenie kotúča
- nechajte zariadenie vychladnúť
- vytiahnuť sieťovú zástrčku

Po každom odstránení poruchy opäť uviesť všetky bezpečnostné zariadenia do prevádzky a preveriť.

| Porucha | Možná príčina | Odstránenie |
|----------------------------|---|--|
| Brúska nebeží | <ul style="list-style-type: none"> ➤ Bez prúdu ➤ Predlžovací kábel je chybný ➤ Sieťová zástrčka, motor alebo spínač sú defektné. | <ul style="list-style-type: none"> ➤ Preverte napájanie, zásuvku a poistky ➤ Preverte predlžovací kábel, poškodený kábel ihneď vymeňte ➤ Motor alebo spínač nechať skontrolovať alebo opraviť odborníkovi na elektriку s koncesiou, príp. nechať nahradiť originálnymi náhradnými dielmi. |
| Brúska pracuje prerušovane | <ul style="list-style-type: none"> ➤ Predlžovací kábel je chybný ➤ Interná chyba ➤ Spínač zapínania/vypínania je chybný | <ul style="list-style-type: none"> ➤ Preverte predlžovací kábel, poškodený kábel ihneď vymeňte ➤ Obráťte sa prosím na zákaznícky servis. ➤ Obráťte sa prosím na zákaznícky servis. |
| Brúska sa zahrieva | <ul style="list-style-type: none"> ➤ Kotúč je opotrebovaný alebo defektný | <ul style="list-style-type: none"> ➤ Výmena kotúča. |
| Motor hučí, kotúč stojí | <ul style="list-style-type: none"> ➤ Blokovaný kotúč | <ul style="list-style-type: none"> ➤ Odstrániť predmet |
| Neobvyklé vibrácie | <ul style="list-style-type: none"> ➤ Defektný kotúč ➤ Brúsny kotúč nie je namontovaný správne | <ul style="list-style-type: none"> ➤ Výmena kotúča. ➤ Namontujte brúsny kotúč správne |

V prípade ďalších porúch alebo otázok sa, prosím, obráťte na svojho miestneho predajcu.

Technické údaje

| | |
|--|--|
| Typ / Model | KSG 220 |
| Výrobný rok | viz posledná strana |
| Výkon motora | 220 W |
| Otáčky volnobeha n_0 | 8500 min ⁻¹ |
| Rýchlosť rezu v | ~ 40 m/s |
| Napätie siete / Frekvencia siete | 230 V~ / 50 Hz |
| Hladina akustického výkonu L_{WA} | 86 dB(A) |
| Hladina akustického tlaku na pracovisku L_{PA} | 73 dB(A) |
| Chyba merania $K_{WA/PA}$ | 3 dB(A) |
| Prenos vibrácií do rukoväte avhw | 3,52 m/s ² ; K = 1,5 m/s ² |
| Brúsny kotúč | |
| Ø Brúsny kotúč x Hrúbka x Ø Vŕtania | Ø 100 x 3,2 x Ø 10 mm a (Ø 100 x 4,5 x Ø 10 mm) |
| Hmotnosť | ca. 2 kg |
| Ochranná trieda | II |

Technické zmeny vyhradené!

| | | | |
|------------|-----------------------|------------|-------------------|
| D | Baujahr | LV | Pagaminimo metai |
| GB | Year of construction | NL | Bouwwjaar |
| F | Année de construction | PL | Rok produkcji |
| CZ | Rok výroby | RO | An de construcție |
| DK | Produktionsår | RUS | год изготовления |
| EST | Ehitusaasta | S | Tillverkningsår |
| I | Anno di costruzione | SK | Výrobný rok |
| LT | Konstruėšanas gads | | |

363700 – 16 11/22



LESCHA ATIKA
BETONMISCHER
TRANSPORTGERÄTE
GARTENGERÄTE
HOLZBEARBEITUNG

Altrad Lescha Atika GmbH
Josef-Drexler-Str. 8, 89331 Burgau, Germany
Telefon: +49 (0) 82 22 / 41 30 - 0 - Telefax: +49 (0) 82 22 / 41 30 - 24 - E-mail: info@lescha-atika.de
Internet: www.lescha-atika.de