

# T 250 Eco-3

# ATIKA®

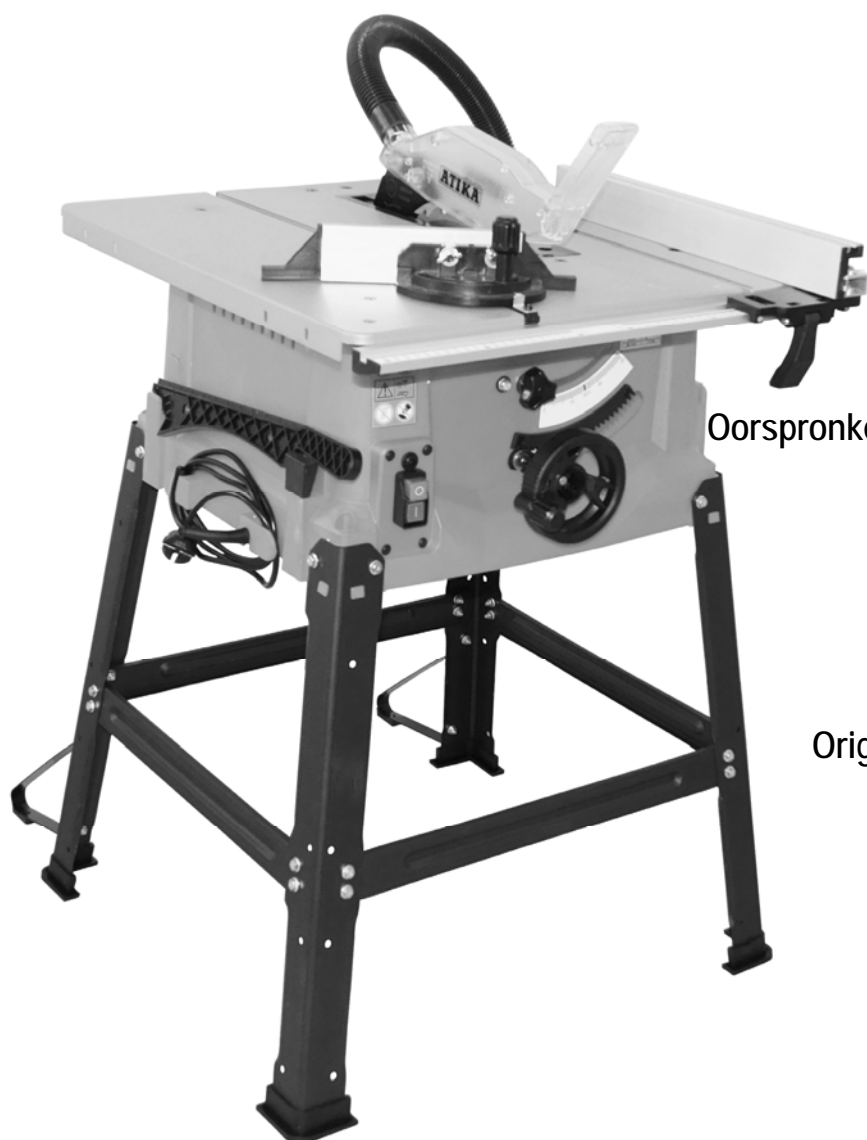

Originalbetriebsanleitung

**D**

Seite 1

Original instructions

**GB**

Page 10

Notice originale

**F**

Page 19

Оригинално ръководство

**BG**

Стр. 28

Originální návod k použití

**CZ**

Str. 37

Original brugsanvisning

**DK**

Side 46

Alkuperäiset ohjeet

**FIN**

Sivu 55

Üzemeltetési útmutató

**H**

64. oldal

Originalne upute za rad

**HR**

Strana 73

Istruzioni originali

**I**

Pagina 82

Original bruksanvisning

**N**

Side 91

Oorspronkelijke gebruiksaanwijzing

**NL**

Blz. 100

Instrukcja oryginalna

**PL**

Stronie 109

Instrucțiuni originale

**RO**

Pagina 118

Bruksanvisning i original

**S**

Sidan 127

Originálny návod na použitie

**SK**

Stran. 136

Navodilo za uporabo

**SLO**

Stran 145

Kullanma kılavuzu

**TR**

Sayfa 154



**Sie dürfen das Gerät nicht in Betrieb nehmen, bevor Sie diese Betriebsanleitung gelesen, alle angegebenen Hinweise beachtet und das Gerät wie beschrieben montiert haben.**

**Anleitung für künftige Verwendungen aufbewahren.**

## Inhalt

Lieferumfang	1
Konformitätserklärung	1
Geräuschkenwerte	2
Symbole Gerät	2
Symbole der Originalbetriebsanleitung	2
Bestimmungsgemäße Verwendung	2
Restrisiken	3
Sicherheitshinweise	3
Gerätebeschreibung / Ersatzteile	3
Montage	3
Vorbereiten zur Inbetriebnahme	4
Inbetriebnahme	4
Netzanschluss	4
Ein- / Ausschalter	5
Staub-/ Späneabsaugung	5
Einstellungen an der Säge	5
Spaltkeileinstellung	5
Schnitthöhe einstellen	5
Sägeblatt-Schrägstellung einstellen	5
Anbringen und Einstellen des Queranschlages	5
Anbringen und Einstellen des Längsanschlages	6
Arbeiten mit der Säge	6
Schneiden schmaler Werkstücke	6
Schneiden breiter Werkstücke	6
Querschnitte/Gehrungsschnitte	6
Längsschneiden mit Neigung	7
Wartung und Reinigung	7
Wartung	7
Reinigung	7
Transport	8
Lagerung	8
Mögliche Störungen	8
Technische Daten	9
Garantie	9

## Lieferumfang

Überprüfen Sie nach dem Auspacken den Inhalt des Kartons auf

- ▶ Vollständigkeit
- ▶ evtl. Transportschäden

Teilen Sie Beanstandungen umgehend dem Händler, Zulieferer bzw. Hersteller mit. Spätere Reklamationen werden nicht anerkannt.

- Tischkreissäge T 250 Eco-3 mit
  - Netzkabel und Stecker
  - HM-Sägeblatt: Ø 250 x 1,8/2,8 x Ø 30 mm; 24 Zähne
- 4 Tischbeinen
- 2 Streben-kurz
- 2 Streben-lang
- 4 Aufsteckfüße
- 2 Zusatzstreben
- Schutzhaube
- Spaltkeil
- Queranschlag
- Längsanschlag
- Schiebestock
- Absaugschlauch
- Schraubenbeutel
- 2 Ringschlüssel für Sägeblattwechsel
- Originalbetriebsanleitung
- Sicherheitshinweise für Tischkreissägen
- Montage- und Bedienungsblatt
- Garantieerklärung

## EG-Konformitätserklärung

Nr. (S-No.): 16185

entsprechend der EG-Richtlinie: **2006/42/EG**

Hiermit erklären wir

**ALTRAD Equipment Germany GmbH**

Josef-Drexler-Str. 8, 89331 Burgau - Germany

in alleiniger Verantwortung, dass das Produkt

**Tischkreissäge Modell T 250 Eco-3**

**Seriennummer:** 000001 – 020000

konform ist mit den Bestimmungen der o. a. EG-Richtlinie, sowie mit den Bestimmungen folgender weiterer Richtlinien:

**2014/30/EU und 2011/65/EU.**

**Folgende harmonisierte Normen wurden angewandt:**

EN 62841-1:2015/A11:2022; EN 62841-3-1:2014/A12:2021

EN 55014-1:2017; EN 55014-2:2015; EN 61000-3-2:2014;

EN IEC 61000-3-2:2019; EN 61000-3-11:2000

**EG-Baumusterprüfung durchgeführt durch:**

TÜV SÜD Product Service GmbH

Ridlerstraße 65, 80339 München, Germany

Kenn-Nr.: 0123

Zertifikat-Nr.: M6A 021611 0084 Rev. 03

**Bevollmächtigter zur Zusammenstellung der technischen Unterlagen:**

ALTRAD Equipment Germany GmbH – Technisches Büro

Josef-Drexler-Str. 8 – 89331 Burgau – Germany

i.A.

Burgau, 11.09.2024

i.A. G. Koppenstein, Konstruktionsleitung

## Geräuschkennwerte

DIN EN ISO 3744

Einsatz der Maschine als Tischkreissäge mit serienmäßigem Sägeblatt.

Schalleistungspegel	Schalldruckpegel am Arbeitsplatz
$L_{WA} = 107 \text{ dB(A)}$	$L_{pA} = 94 \text{ dB(A)}$

Messunsicherheitsfaktor: 3 dB

Bitte beachten Sie folgendes:

- Die angegebenen Geräuschemissionswerte sind nach einem genormten Prüfverfahren gemessen worden und können zum Vergleich eines Elektrowerkzeugs mit einem anderen verwendet werden.
- Die angegebenen Geräuschemissionswerte können auch zu einer vorläufigen Einschätzung der Belastung verwendet werden.

**⚠ Die Geräuschemissionen können während der tatsächlichen Benutzung des Elektrowerkzeugs von den Angabewerten abweichen, abhängig von der Art und Weise, in der das Elektrowerkzeug verwendet wird, insbesondere, welche Art von Werkstück bearbeitet wird.**

Es ist notwendig, Sicherheitsmaßnahmen zum Schutz des Bedieners festzulegen, die auf einer Abschätzung der Schwingungsbelastung während der tatsächlichen Benutzungsbedingungen beruhen (hierbei sind alle Anteile des Betriebszyklus zu berücksichtigen, beispielsweise Zeiten, in denen das Elektrowerkzeug abgeschaltet ist, und solche, in denen es zwar eingeschaltet ist, aber ohne Belastung läuft).

## Symbole Gerät

	Vor Inbetriebnahme die Betriebsanleitung und Sicherheitshinweise lesen und beachten.
	Augen- und Gehörschutz tragen.
	Staubschutzmaske tragen.
	Vor Reparatur-, Wartungs- und Reinigungsarbeiten Motor abstellen und Netzstecker ziehen.
	Nicht dem Regen aussetzen. Vor Feuchtigkeit schützen.
	Verletzungsgefahr der Finger und Hände durch das Sägeblatt
	Das Produkt entspricht den produktspezifisch geltenden europäischen Richtlinien.
	Maschine Schutzklasse II (Doppelisoliertung)



Elektrische Geräte gehören nicht in den Hausmüll. Geräte, Zubehör und Verpackung sind einer umweltfreundlichen Wiederverwertung zuzuführen. Altgeräte können bei einer Rücknahmestelle abgegeben werden, die eine Entsorgung entsprechend des Kreislaufgesetzes durchführt, z.B. bei Ihrem örtlichen Bau-/Recyclinghof.

Gemäß der Europäischen Richtlinie 2012/19/EU über Elektro- und Elektronik-Altgeräte müssen nicht mehr gebrauchsfähige Elektrogeräte getrennt gesammelt und einer umweltgerechten Wiederverwertung zugeführt werden.

## Symbole der Betriebsanleitung

	<b>Drohende Gefahr oder gefährliche Situation.</b> Das Nichtbeachten dieser Hinweise kann Verletzungen zur Folge haben oder zu Sachbeschädigung führen.
	<b>Wichtige Hinweise zum sachgerechten Umgang.</b> Das Nichtbeachten dieser Hinweise kann zu Störungen.
	<b>Benutzerhinweise.</b> Diese Hinweise helfen Ihnen, alle Funktionen optimal zu nutzen.
	<b>Montage, Bedienung und Wartung.</b> Hier wird Ihnen genau erklärt, was Sie tun müssen.
	Nehmen Sie bitte das beiliegende Montage- und Bedienungsblatt zur Hand, wenn im Text auf die Bild-Nr. verwiesen wird.

## Bestimmungsgemäße Verwendung

- Die Tischkreissäge ist ausschließlich zum Längs- und Querschneiden von Massivholz und Plattenwerkstoffen wie Spanplatten, Tischlerplatten und Mdf-Platten mit quadratischem oder rechteckigem Querschnitt unter Verwendung von HM - Kreissägeblättern vorgesehen, wobei nur Sägeblätter verwendet werden dürfen, die der Norm EN 847-1 entsprechen.
- Der Durchmesser des Sägeblattes muss 250 mm betragen.
- Die Verwendung von Sägeblättern aus HSS - Stahl (hochlegierter Schnellarbeitsstahl) ist nicht zulässig, weil dieser Stahl hart und spröde ist. Verletzungsgefahr durch Bruch des Sägeblattes und Herausschleudern von Sägeblattstücken.
- Das Schneiden von Rundmaterial (Rundhölzer, Brennholz o. ä.) ist nicht zulässig.
- Die Säge darf nicht zum Falzen oder Nuten verwendet werden.
- Verwenden Sie die Säge nicht zum Einsetzschneiden (im Werkstück beendete Nuten).
- Es dürfen nur Werkstücke bearbeitet werden, die sicher aufgelegt und geführt werden können.
- Zur bestimmungsgemäßen Verwendung gehört auch die Einhaltung der vom Hersteller vorgeschriebenen Betriebs-, Wartungs- und Instandsetzungsbedingungen und die Befolgung der in der Anleitung enthaltenen Sicherheitshinweise.

- Die für den Betrieb geltenden einschlägigen Unfallverhütungsvorschriften, sowie die sonstigen allgemein anerkannten arbeitsmedizinischen und sicherheitstechnischen Regeln sind einzuhalten.
- Jeder weiter darüber hinausgehende Gebrauch gilt als nicht bestimmungsgemäß. Für hieraus resultierende Schäden jeder Art haftet der Hersteller nicht: das Risiko trägt allein der Benutzer.
- Eigenmächtige Veränderungen an der Säge schließen eine Haftung des Herstellers für daraus entstehende Schäden jeder Art aus.
- Die Säge darf nur von Personen gerüstet, genutzt und gewartet werden, die damit vertraut und über die Gefahren unterrichtet sind. Instandsetzungsarbeiten dürfen nur durch uns bzw. durch von uns benannte Kundendienststellen durchgeführt werden.
- Die Maschine darf nicht in explosionsgefährdeter Umgebung verwendet oder dem Regen ausgesetzt werden.
- Metallteile (Nägel etc.) sind aus dem zu sägenden Material unbedingt zu entfernen.

### Restrisiken

Auch bei bestimmungsgemäßer Verwendung können trotz Einhaltung aller einschlägigen Sicherheitsbestimmungen aufgrund der durch den Verwendungszweck bestimmten Konstruktion noch Restrisiken bestehen.

Restrisiken können minimiert werden, wenn die „Sicherheitshinweise“ und die „Bestimmungsgemäße Verwendung“, sowie die Betriebsanleitung insgesamt beachtet werden.

Rücksichtnahme und Vorsicht verringern das Risiko von Personenverletzungen und Beschädigungen.

- Verletzungsgefahr der Finger und Hände durch das Werkzeug (Sägeblatt) oder Werkstück, z.B. beim Sägeblattwechsel.
- Verletzung durch weggeschleuderte Werkstückteile.
- Rückschlag des Werkstückes oder von Werkstückteilen.
- Bruch und Herausschleudern des Sägeblattes.
- Gefährdung durch Strom, bei Verwendung nicht ordnungsgemäßer Elektro-Anschlussleitungen.
- Berührung spannungsführender Teile bei geöffneten elektrischen Bauteilen.
- Beeinträchtigung des Gehörs bei länger andauernden Arbeiten ohne Gehörschutz.
- Emission gesundheitsschädlicher Holzstäube beim Betrieb ohne Absaugung.

Des Weiteren können trotz aller getroffener Vorkehrungen nicht offensichtliche Restrisiken bestehen.

### Sicherheitshinweise

#### **⚠️ WARNUNG**

**Lesen Sie alle Sicherheitshinweise, Anweisungen, Bilderungen und technische Daten, mit denen dieses Elektrowerkzeug versehen ist.** Versäumnisse bei der Einhaltung der Sicherheitshinweise und Anweisungen können elektrischen Schlag, Brand und/oder schwere Verletzung verursachen.

**⚠️ Beachten Sie unbedingt die separat beigelegten „Sicherheitshinweise für Tischkreissägen“.**

**Bewahren Sie alle Sicherheitshinweise und Anweisungen für die Zukunft auf.**

### Gerätebeschreibung / Ersatzteile

#### 1

Pos.-Nr.	Ersatzteil-Nr.	Bezeichnung
2	366272	Tischbein <b>A</b>
3	366282	Strebe-kurz <b>C</b>
4	366280	Strebe-lang <b>B</b>
5	366303	Sägeblatt
6	✗	Kurbel für Höhenverstellung
7	366504	Schutzhaube
8	366505	Spaltkeil
9	366261	Absaugschlauch
10	✗	Tischplatte
11	366254	Queranschlag kpl.
11A	✗	Anschlagleiste <b>14</b>
12	366255	Tischeinlage
13	366506	Längsanschlag kpl.
13A	✗	Anschlaglineal
14	366271	Einstellrad für Schrägverstellung
15	366272	Feststellschraube für Schrägverstellung
16	✗	Ein- / Ausschalter
17	✗	Motorschutz
18	366270	Späneabsaugstutzen
19	366275	Schiebestock
22	366268	Sägeblattflansch <b>33</b>
23	366269	Sechskantschraube für Sägeblatt <b>33</b>
24	366257	Führungsprofil für Längsanschlag
25	✗	Spannhebel für Längsanschlag
26	366288	Sicherheitsaufkleber
27	366282	Zusatzstrebe
28	✗	Skala für Schrägverstellung
29	366283	Aufsteckfuß
30	366273	Ringschlüssel SW10/21
31		Ringschlüssel SW10/13

### Montage

Nehmen Sie bitte das beiliegende Montage- und Bedienungsblatt zur Hand.



- 1** Ziehen Sie alle Schraubverbindungen zuerst nur handfest an.
- 2** Legen Sie die Säge mit der Tischplatte nach unten auf eine geeignete Arbeitsfläche.  
Montieren Sie die Tischbeine **A** (2) an die Geräteeinheit.  
Befestigen Sie die Streben **B** (4) und **C** (3) an den Tischbeinen.
- 3** **i** Die Streben sind unterschiedlich lang.

- 4** Befestigen Sie zuerst die beiden langen Streben **(B)** (4) an den Tischbeinen.
- 5** Befestigen Sie dann die beiden kurzen Streben **(C)** (3).
- 6** Befestigen Sie die Aufsteckfüße (29) an den Tischbeinen.
- 7** Bringen Sie die Zusatzstreben (27) an.

**i** Ziehen Sie alle Schraubverbindungen fest an.

Drehen Sie die Säge um, so dass sie auf den Tischbeinen steht.

Stellen Sie die Zusatzstreben (27) so ein, dass sie den Boden berühren.

- 8** Bringen Sie das Sägeblatt (5) mit Hilfe der Kurbel (6) in die höchste Position.
- 9** Nehmen Sie die Tischeinlage (12) heraus.
- 10** Lösen Sie die Schraube (A) und stecken Sie den Spaltkeil (8) in die Aufnahme.
- 11** Stellen Sie den Abstand zwischen Sägeblatt und Spaltkeil (8) ein. Der Abstand muss zwischen 3 und 8 mm liegen. Ziehen Sie die Schraube (A) wieder an. Legen Sie die Tischeinlage (12) wieder ein und schrauben Sie diese wieder fest.
- 12** Befestigen Sie die Schutzhaube (7) am Spaltkeil (8).  
**i** Ziehen Sie die Schraube (B) nicht fest an. Die Schutzhaube muss sich nach dem Anheben wieder selbsttätig auf die Tischplatte absenken.
- 13** Stecken Sie den Absaugschlauch (9) auf den Anschluss an der Schutzhaube (7) und an den Späneabsaugstutzen (18) am Gehäuse.
- 14** Befestigen Sie die Anschlagleiste (11A) am Queranschlag.
- 29** Stecken Sie den Schiebestock (19) in die dafür vorgesehene Halterung.

## Vorbereiten zur Inbetriebnahme

**i** Um ein einwandfreies Funktionieren der Maschine zu erzielen, befolgen Sie die aufgeführten Hinweise:

- Stellen Sie die Säge an einen Platz, der folgende Bedingungen erfüllt:
  - rutschfest
  - schwingungsfrei
  - eben
  - frei von Stolpergefahren
  - ausreichende Lichtverhältnisse

### Überprüfen Sie vor jedem Gebrauch:

- ⇒ **die Anschlussleitungen auf defekte Stellen (Risse, Schnitte o. dgl.)**  
**⚠** verwenden Sie keine defekten Leitungen
- ⇒ **die Schutzhaube auf ordnungsgemäßen Zustand**
  - Prüfen Sie die Schutzhaube auf sichtbare Beschädigungen. Beschädigte Schutzhauben dürfen nicht verwendet werden.
  - Heben Sie die Schutzhaube an und lassen Sie sie dann los. Sie muss sich selbsttätig bis auf die Sägertischplatte absenken.
- ⇒ **die Spaltkeileinstellung** (siehe Spaltkeileinstellung)

⇒ **die Tischeinlage auf ordnungsgemäßen Zustand**

Tauschen Sie eine abgenutzte oder beschädigte Tischeinlage (ausgeschlagener Sägespalt) unverzüglich aus.

⇒ **ob der Schiebestock griffbereit ist**

Verwenden Sie immer den Original-Schiebestock

⇒ **das Sägeblatt auf einwandfreien Zustand**

Verwenden Sie keine rissigen Sägeblätter oder solche, die ihre Form verändert haben.

Verwenden Sie keine Sägeblätter aus HSS Stahl.

## Inbetriebnahme

### Drehrichtung des Sägeblattes

**i** Achten Sie darauf, dass die Drehrichtung des Sägeblattes mit der auf der Schutzhaube angegebenen Drehrichtung übereinstimmt.

### Sägeblattauswahl

**⚠** Beachten Sie bei der Sägeblattauswahl, dass keine stumpfen oder beschädigten Sägeblätter verwendet werden, und dass der Bohrungsdurchmesser des Blattes 30 mm beträgt.

- Verwenden Sie keine Sägeblätter aus Hochleistungsstahl (HSS), weil dieser Stahl hart und spröde ist, nur Werkzeuge gemäß EN 847-1 dürfen verwendet werden.

**⚠** Der Gebrauch anderer Werkzeuge und anderen Zubehörs kann eine Verletzungsgefahr für Sie bedeuten.

- Achten Sie darauf, dass das Sägeblatt mit den unter "Technische Daten" angegebenen Abmessungen übereinstimmt und für das Material des Werkstücks geeignet ist.

Das serienmäßig mitgelieferte Sägeblatt eignet sich für Holz und die meisten Kunststoffe.

**👉** Für andere zu schneidende Werkstoffe sind geeignete Sägeblätter auszuwählen.

**⚠** Vermeiden Sie beim Sägen von Kunststoffen ein Überhitzen der Sägezahnspitzen, um ein Schmelzen des zu bearbeiteten Materials zu verhindern.

### Netzanschluss

Vergleichen Sie die auf dem Gerätetypenschild angegebene Spannung, z.B. 220 – 240 V~ mit der Netzspannung und schließen Sie die Säge an die entsprechende und vorschriftsmäßige Steckdose an.

Verwenden Sie Anschluss- bzw. Verlängerungskabel nach IEC 60 245 (H 07 RN-F) mit einem Aderquerschnitt von mindestens

- 1,5 mm<sup>2</sup> bei Kabellänge bis 25 m
- 2,5 mm<sup>2</sup> bei Kabellänge über 25 m

**i** **Wechselstrommotor:**

Schuko-Steckdose verwenden, Netzspannung 220 – 240 V~ mit Fehlerstromschutzschalter (FI-Schalter 30 mA).

**i** **Absicherung: 10 A träge**

## Netzimpedanz

Bei ungünstigen Netzbedingungen kann es während des Einschaltvorganges des Gerätes zu kurzzeitigen Spannungsabsenkungen kommen, die andere Geräte beeinträchtigen können (z. B. Flackern einer Lampe).

Bei einer Netzimpedanz  $Z_{\max}$  0,346  $\Omega$  sind solche Störungen nicht zu erwarten.

Als Benutzer dieses Gerätes müssen Sie sicherstellen, wenn nötig in Rücksprache mit dem Energieversorgungsunternehmen, dass das Gerät nur an eine Versorgung angeschlossen wird, deren Impedanz kleiner oder gleich  $Z_{\max}$  ist!

## Ein- / Ausschalter

 **Benutzen Sie kein Gerät, bei dem sich der Schalter nicht ein- und ausschalten lässt. Beschädigte Schalter müssen unverzüglich vom Kundendienst repariert oder ersetzt werden.**

15

### Einschalten



Drücken Sie den grünen Knopf ( I ) am Ein- / Ausschalter (16).



Bei Stromausfall schaltet das Gerät automatisch ab. Zum Wiedereinschalten den grünen ( I ) Knopf drücken.

### Ausschalten



Drücken Sie den roten Knopf ( O ) am Ein- / Ausschalter (16).

### Motorschutz



Der Motor ist mit einem Schutzschalter ausgerüstet und schaltet bei Überlastung selbsttätig ab.

Er kann nach einer Abkühlphase (5 - 10 min.) wieder eingeschaltet werden.

Drücken Sie dazu

1. den Motorschutz (17)
2. den grünen Knopf [ I ] zum Starten

## Staub-/ Späneabsaugung

 **Der beim Betreiben entstehende Holzstaub beeinträchtigt die erforderliche Sicht und ist teilweise gesundheitsschädlich.**

Wenn die Maschine nicht im Freien eingesetzt wird, muss eine Späneabsauganlage (z. B. transportabler Kleinentstauber) angeschlossen werden.

### Späneabsaugung



Schließen Sie eine Späneabsauganlage oder einen Kleinstaubsauger mit einem geeigneten Adapter an den Späneabsaugstutzen (18) an (Ø 40 mm). **1**



Luftgeschwindigkeit am Absaugstutzen der Säge  $\geq$  20 m/sec.

Verwenden Sie zum Absaugen von gesundheitsgefährdenden, krebserzeugenden oder trockenen Stäuben einen Spezialsauger.

## Einstellungen an der Säge



**Vor Einstellarbeiten Netzstecker ziehen.**

### Spaltkeileinstellung



**Der Spaltkeil ist eine wichtige Schutzeinrichtung, er verhindert ein Rückschlagen des Werkstückes.**

Verwenden Sie immer den mitgelieferten Spaltkeil.



Um die Funktion des Spaltkeils zu gewährleisten, muss sein Abstand zum Zahnkranz des Sägeblattes korrekt eingestellt sein.



### Spaltkeil einstellen

„Spaltkeil einstellen“ finden Sie im Kapitel „Wartung → Sägeblatt wechseln“.

### 16 Schnitthöhe einstellen



Die Schnitthöhe kann mit Hilfe der Kurbel (6) stufenlos von 0 – ca. 85 mm eingestellt werden



Ziehen Sie vor dem Einstellen der Schnitthöhe die Feststellschraube für die Schrägverstellung (15) an.



Stellen Sie die Schnitthöhe ca. 5 mm höher als die Materialstärke ein.

### 17 Sägeblatt-Schrägstellung einstellen



**Bei laufendem Sägeblatt darf die Sägeblatt-Schrägstellung nicht durchgeführt werden. Der Motor muss ausgeschaltet sein.**



### Einstellen von 0° - 45°

1. Lösen Sie die Feststellschraube (15).
2. Drehen Sie das Einstellrad für Schrägverstellung (14) bis der gewünschte Winkel angezeigt wird (0° - 45°).
3. Ziehen Sie die Feststellschraube (15) wieder fest.

### Anbringen und Einstellen des Queranschlages



Der mitgelieferte Queranschlag kann als Quer- und Gehrungsanschlag eingesetzt werden.



Achten Sie auf die richtigen Einstellungen des Anschlages (siehe "Arbeiten mit der Säge").



### Queranschlag auf der Sägertischplatte anbringen

18

Schieben Sie den Queranschlag (11) in eine der beiden Nuten auf der Sägertischplatte.



### Winklereinstellung

19

Lösen Sie die Klemmschraube (C) des Queranschlages (11) durch Drehen. Nun können Sie den Anschlag in die gewünschte Winkelstellung bringen. Drehen Sie die Klemmschraube wieder fest.

## Anbringen und Einstellen des Längsanschlages

### Längsanschlag auf der Sägertischplatte anbringen

Der Längsanschlag (13) kann rechts oder links vom Sägeblatt montiert werden.

Um das Anschlaglineal auf der anderen Seite des Anschlages anzubringen,

- **20** lösen Sie die beiden Flügelmuttern (D)
- **21** nehmen Sie das Anschlaglineal (13A) ab
- schrauben Sie die beiden Flügelmuttern ab und ziehen Sie die Schrauben heraus
- stecken Sie die Schrauben von der anderen Seite durch den Anschlag und schrauben Sie die Flügelmuttern einige Umdrehungen auf
- schieben Sie das Anschlaglineal wieder auf
- ziehen Sie die Flügelmuttern fest
- **21** lösen Sie den Spannhebel (25), ziehen Sie den Längsanschlag aus der Führungsnut
- **22** schieben Sie den Längsanschlag (13) auf der anderen Seite des Sägeblattes in die Führungsnut und drücken Sie zum Festklemmen den Spannhebel (25) nach unten.

 Achten Sie auf die richtigen Einstellungen des Anschlages (siehe "Arbeiten mit der Säge").

### Längsanschlag einstellen **23**

1. Setzen Sie den Längsanschlag (13) in das Führungsprofil (24) am Tisch.
2. Stellen Sie das gewünschte Maß ein und drücken Sie den Spannhebel für Längsanschlag (25) herunter.
3. Um einen exakten Schnitt zu erhalten, fertigen Sie vorher einen Probeschnitt an und justieren Sie den Anschlag nach.

### Höhe Anschlaglineal (13A)

 Das Anschlaglineal (13A) des Längsanschlages (13) kann entsprechend des zu sägenden Werkstückes angebracht werden.

 Verwenden Sie bei sehr flachen und schmalen Werkstücken (Breite 30 mm und weniger) die niedrige Führungsfläche **24** und bei dickeren Werkstücken die hohe Führungsfläche **20** des Anschlaglineals (13A).

Um das Anschlaglineal entsprechende der Höhe des zu sägenden Werkstückes anzubringen,

- **20** lösen Sie die beiden Flügelmuttern (D)
- **21** nehmen Sie das Anschlaglineal (13A) ab
- drehen Sie das Anschlaglineal (13A)
- schieben Sie die Schrauben in die andere Führungsnut
- ziehen Sie die Flügelmuttern fest.

## Arbeiten mit der Säge

 **Vor Arbeitsbeginn beachten Sie die folgenden Sicherheitshinweise, um das Verletzungsrisiko so gering wie möglich zu halten.**

- Schutzhaube, Spaltkeil und Sägeblatt o. k.?

- Sägeblatt scharf?
- Anschläge einsatzbereit und Schiebestock griffbereit?
- Arbeitsplatz aufgeräumt?
- Sie dürfen das Gerät nicht in Betrieb nehmen, bevor Sie diese Betriebsanleitung gelesen, alle angegebenen Hinweise beachtet und das Gerät wie beschrieben montiert haben!

 **Vor Veränderungen oder Einstellungen an der Säge (z. B. Sägeblatt auswechseln usw.)**

- **Gerät ausschalten**
- **Stillstand des Sägeblattes abwarten**
- **Netzstecker ziehen**

 **Beachten Sie außerdem folgende wichtige Punkte:**

- Stellen Sie sich außerhalb des Gefahrenbereiches.
- Legen Sie die Hände flach mit geschlossenen Fingern auf das Werkstück. Führen Sie dabei das Werkstück mit der Hand nur bis zur Schutzhaubenvorderkante.
- Achten Sie darauf, dass die Schutzhaube sich selbsttätig auf das Werkstück absenkt.
- Entfernen Sie lose Splitter, Späne u. dgl. nie mit der Hand.

 **Beachten Sie auf jeden Fall alle Sicherheitshinweise.**

### **24** Schneiden schmaler Werkstücke

(Breite kleiner 150 mm)

 **Schieben Sie das Werkstück mit beiden Händen vor, benutzen Sie im Bereich des Sägeblattes den Schiebestock (19).**

 **Verwenden Sie bei sehr flachen und schmalen Werkstücken (Breite 30 mm und weniger) die niedrige Führungsfläche des Anschlaglineals (13A).**

 **Verwenden Sie einen Schiebblock, wenn das Werkstück schmaler als 50 mm ist.**

**25** Einen Schiebblock / Schiebeholz können Sie einfach selbst herstellen. Schrauben Sie dazu den Handgriff für das Schiebeholz (nicht im Lieferumfang enthalten, Bestell-Nr. 361700) auf ein passendes Brett. Das Brett sollte zwischen 300 und 400 mm lang, 80 bis 100 mm breit und 15 bis 20 mm hoch sein. Wenn der Handgriff für Schiebeholz beschädigt ist, muss er ersetzt werden.

### **26** Schneiden breiter Werkstücke

- Schieben Sie das Werkstück zum Schneiden mit der flachen Hand und geschlossenen Fingern, entlang des Anschlages.

### **27** Querschnitte/Gehrungsschnitte

- Schieben Sie den Queranschlag (11) in eine der Führungsnuten im Tisch und stellen Sie ihn auf den gewünschten Winkel ein.
- Legen Sie das zu sägende Werkstück an die Anschlagsschiene.
- Halten Sie das Werkstück gut fest und schieben es mit dem Queranschlag (11) am Sägeblatt vorbei. Gegebenenfalls den Schiebestock (19) benutzen.

## 28 Längsschneiden mit Neigung

Stellen Sie das Sägeblatt wie unter „Sägeblatt-Schrägstellung einstellen“ beschrieben ein.

**⚠ Bringen Sie bei geneigtem Sägeblatt den Anschlag immer auf der rechten Seite an.**

## Wartung und Reinigung



**Vor jeder Wartungs- und Reinigungsarbeit**

- Gerät ausschalten
- Stillstand der Säge abwarten
- Netzstecker ziehen

Weitergehende Wartungs- und Reinigungsarbeiten, als die in diesem Kapitel beschrieben, dürfen nur vom Kundendienst durchgeführt werden.

Zum Warten und Reinigen entfernte Sicherheitseinrichtungen müssen unbedingt wieder ordnungsgemäß angebracht und überprüft werden.

Nur Originalteile verwenden. Andere Teile können zu unvorhersehbaren Schäden und Verletzungen führen.

## Wartung

**⚠ Hinweise zum Sägeblattwechsel**



**Vor dem Sägeblattwechsel:**

- Gerät ausschalten
- Stillstand der Säge abwarten
- Netzstecker ziehen

- Verwenden Sie keine Sägeblätter aus HSS Stahl.
- Verwenden Sie keine rissigen Sägeblätter oder solche, die ihre Form verändert haben.
- Verwenden Sie nur gut geschärfte Sägeblätter.
- Verwenden Sie nur geeignete Sägeblätter.
- Verwenden Sie nur Sägeblätter, deren maximal mögliche Drehzahl (siehe Sägeblattaufdruck) mindestens der auf der Säge angegebenen Motordrehzahl (siehe „Technische Daten“) entspricht.
- Verwenden Sie nur Sägeblätter, deren Schnittbreite größer und deren Stammlattdicke kleiner ist, als die Dicke des Spaltkeils.

**⚠ Verbrennungsgefahr! Kurz nach dem Sägen ist das Sägeblatt noch heiß. Lassen Sie das Sägeblatt abkühlen.**

**⚠ Schnittgefahr! Tragen Sie beim Wechseln des Sägeblattes Handschuhe.**

**⚠ Tragen Sie Sägeblätter, wann immer praktikabel, in einem Behältnis.**

**🔧 Sägeblatt wechseln:**

**8** Bringen Sie das Sägeblatt in die höchste Position.

**30** Entfernen Sie die Schutzhaube (7).

**31** Nehmen Sie die Tischeinlage (12) heraus.

**32** Setzen Sie den Ringschlüssel (30) auf den Sägeblattflansch und den Ringschlüssel (31) auf die Sechskantschraube. Drehen Sie zum Lösen den Ringschlüssel (31) in Pfeilrichtung.

**33** Entfernen Sie die Sechskantschraube (23) und den Sägeblattflansch (22). Ziehen Sie das Sägeblatt (5) ab. Säubern Sie die Flansche.

**👉** Der Einbau des Sägeblattes erfolgt in umgekehrter Reihenfolge.

**⚠ Sägeblatt fest anziehen.**

**⚠ Beachten Sie die Drehrichtung des Sägeblattes (siehe Pfeil auf dem Sägeblatt).**

**🔧 Abstand prüfen / Spaltkeil einstellen:**

**8** Bringen Sie das Sägeblatt (5) mit Hilfe der Kurbel (6) in die höchste Position.

**34** Messen Sie den Abstand zwischen Sägeblatt und Spaltkeil (8). Der Abstand muss zwischen 3 und 8 mm liegen.

**Falls erforderlich:**

**35** Lösen Sie die Schraube (A) und stellen Sie den Abstand ein.  
Ziehen Sie die Schraube (A) wieder fest an.

**⚠ Zum Schluss die Tischeinlage und Schutzhaube wieder montieren.**

**🔧 Tischeinlage wechseln 31**

**⚠** Tauschen Sie eine abgenutzte oder beschädigte Tischeinlage unverzüglich aus.

**🔧 Aufbewahrung Werkzeug**

**36**

## Reinigung

**ⓘ** Beachten Sie folgendes, um die Funktionsfähigkeit der Säge zu erhalten:

- Gerät nicht mit Wasser abspritzen.
- Sorgen Sie dafür, dass Schutzvorrichtungen, Lüftungsschlitze des Motors, Führungselemente, Sägeblatt-Schutzkasten, Höhenverstellung und Schwenkführung so staub- und schmutzfrei wie möglich bleiben.  
Entfernen Sie Sägespäne und Staub nur mit Bürste oder Staubsauger.
- Reinigen und ölen Sie regelmäßig alle beweglichen Teile.  
**ⓘ** Niemals Fett verwenden!
- **👉** Verwenden Sie z.B. Nähmaschinenöl, dünnflüssiges Hydrauliköl oder umweltverträgliches Sprühöl.
- Sorgen Sie dafür, dass das Sägeblatt rost- und harzfrei bleibt.
- Entfernen Sie Harzrückstände von der Sägeplatte.  
**ⓘ** Harzrückstände können mit einem handelsüblichen Wartungs- und Pflegespray entfernt werden.



- Das Sägeblatt ist ein Verschleißteil und wird nach längerem bzw. öfterem Gebrauch stumpf.

 Erneuern Sie dann das Sägeblatt oder lassen Sie es schärfen.

## Transport



**Vor jedem Transport Netzstecker ziehen.**

 Transportieren Sie die Säge nur mit abgesenktem Sägeblatt und heruntergeklappter Schutzhaube. Sie vermeiden dadurch Verletzungen durch das Sägeblatt.

- Zum Transport die Säge rechts und links anfassen.
- Wird die Säge in einem Fahrzeug transportiert, muss sie gegen Kippen und Verrutschen gesichert werden. Vermeiden Sie starke Erschütterungen während des Transports.
- Verwenden Sie niemals die Schutzvorrichtungen für Handhabung und Transport.

## Lagerung



**Netzstecker ziehen.**

- Bewahren Sie unbenutzte Geräte an einem trockenen, verschlossenen Ort außerhalb der Reichweite von Kindern auf.
- Beachten Sie vor einer längeren Lagerung folgendes, um die Lebensdauer der Säge zu verlängern und ein leichtgängiges Bedienen zu gewährleisten:
  - Führen Sie eine gründliche Reinigung durch.
  - Behandeln Sie alle beweglichen Teile mit einem umweltfreundlichen Öl.

 Niemals Fett verwenden!

## Mögliche Störungen



**Vor jeder Störungsbeseitigung**

- **Gerät ausschalten**
- **Stillstand der Säge abwarten**
- **Netzstecker ziehen**

 Nach jeder Störungsbeseitigung alle Sicherheitseinrichtungen wieder in Betrieb setzen und überprüfen.

Störung	Mögliche Ursache	Beseitigung
Maschine läuft nach Einschalten nicht an oder schaltet während des Leerlaufs selbsttätig ab	<ul style="list-style-type: none"> <li>Stromausfall</li> <li>Verlängerungskabel defekt</li> <li>Motor oder Schalter defekt</li> </ul>	<ul style="list-style-type: none"> <li>Sicherung wechseln</li> <li>Kabel überprüfen, defekte Kabel nicht mehr benutzen</li> <li>Motor oder Schalter von einer konzessionierten Elektrofachkraft überprüfen oder reparieren lassen, bzw. durch Originalersatzteile ersetzen lassen</li> <li>Ursache entfernen</li> </ul>
Maschine bleibt während des Schneidens stehen	<ul style="list-style-type: none"> <li>Sägeblatt stumpf</li> <li>zu großer Vorschub</li> </ul>	<ul style="list-style-type: none"> <li>Sägeblatt austauschen</li> <li>Motor abkühlen lassen und mit weniger Druck weiterarbeiten</li> </ul>
Werkstück klemmt beim Vorschieben	<ul style="list-style-type: none"> <li>Sägeblatt ist stumpf</li> <li>Der Längs- bzw. Parallelanschlag steht nicht parallel zum Sägeblatt</li> </ul>	<ul style="list-style-type: none"> <li>Halten Sie das Werkstück fest und schalten Sie sofort den Motor aus. Danach Sägeblatt schärfen lassen bzw. erneuern</li> <li>Stellen Sie das Lineal neu ein.</li> </ul>
Brandflecke an den Schnittstellen	<ul style="list-style-type: none"> <li>Sägeblatt ist für den Arbeitsgang ungeeignet oder stumpf</li> </ul>	<ul style="list-style-type: none"> <li>Sägeblatt austauschen bzw. schärfen lassen</li> </ul>
Späneaustritt verstopft	<ul style="list-style-type: none"> <li>keine Absauganlage angeschlossen</li> <li>Absaugleistung zu schwach</li> </ul>	<ul style="list-style-type: none"> <li>Säge ausschalten, Späne entfernen und Absauganlage anschließen</li> <li>Säge ausschalten, Späne entfernen und Absaugleistung erhöhen (Luftgeschwindigkeit <math>\geq 20</math> m/sek am Späneabsaugstutzen).</li> </ul>
Motor läuft, Sägeblatt dreht sich nicht	<ul style="list-style-type: none"> <li>Antriebsriemen defekt</li> </ul>	<ul style="list-style-type: none"> <li>Wenden Sie sich an eine autorisierte Kundendienstwerkstatt oder den Hersteller</li> </ul>
Säge vibriert	<ul style="list-style-type: none"> <li>Sägeblatt verzogen</li> <li>Sägeblatt nicht richtig montiert</li> </ul>	<ul style="list-style-type: none"> <li>Sägeblatt austauschen</li> <li>Sägeblatt richtig befestigen</li> </ul>

 Bei weiteren Störungen oder Rückfragen wenden Sie sich bitte an den Hersteller bzw. Kundendienst.

 **Bei Fragen: Tel. 0 82 22 / 41 30 – 605, – 607, – 613, – 622 oder – 625**

## Technische Daten

Typ / Modell	T 250 Eco-3
Baujahr	siehe letzte Seite
Motorleistung P <sub>1</sub>	1800 W (S1)
Netzspannung	220 – 240 V~
Netzfrequenz	50 Hz
Sägeblattdrehzahl	5000 min <sup>-1</sup>
Netzsicherung	10 A träge
Hartmetallsägeblatt Ø maximal	250 mm
Hartmetallsägeblatt Ø minimal	250 mm
Sägeblattdicke	1,8 mm
Schnittbreite	2,8 mm
Zähnezahl	24
Spaltkeildicke	2 mm
Sägeblatt-Aufnahmebohrung	30 mm
Schnittgeschwindigkeit (bei maximalem Sägeblatt Ø)	65 m/s
Schnitthöhe bei 90° (bei maximalen Sägeblatt Ø)	ca. 0 – 85 mm
Schnitthöhe bei 45° (bei maximalen Sägeblatt Ø)	ca. 65 mm
Schrägverstellung (Schwenkbereich)	0° – 45°
Tischgröße	583 x 563 mm
Tischhöhe (mit Gestell)	830 mm
Gewicht mit Gestell	ca. 17,0 kg
Absauganschluss Schutzhaube Ø	35 mm
Absauganschluss Ø	35 / 40 mm

Zum Absaugen können handelsübliche Kleinentstauber oder Industriesauger verwendet werden.

## Garantie

Beachten Sie bitte die beiliegende Garantieerklärung.



**Do not operate machine before having read the operating instructions, understood all the notes and assembly the machine as described here.**

**Keep the instructions in a safe place for future use.**

## Contents

Extent of delivery	10
Declaration of conformity	10
Characteristics data of noise	11
Symbols machine /operating instructions	11
Normal intended use	11
Residual risks	12
Safety instructions	12
Description of device / Spare parts	12
Assembly	12
Preparing for commissioning	13
Commissioning	13
Mains connection	13
On / Off Switch	14
Dust/chip exhaustion	14
Adjusting the saw	14
Adjusting the riving knife	14
Set the cutting height	14
Adjust saw blade pitch	14
Fitting and adjusting the transverse stop	14
Fitting and adjusting the longitudinal stop	14
Working instructions	15
Cutting narrow workpieces	15
Cutting wide workpieces	15
Cross cuts / mitre cuts	15
Cutting lengthwise and tilted	15
Maintenance and care	15
Maintenance	16
Cleaning	16
Transport	16
Storage	16
Possible faults	17
Technical data	18
Guarantee	18

## Extent of delivery

After unpacking, check the contents of the box

- ▶ That it is complete
- ▶ Check for possible transport damage

Report any damage or missing items to your dealer, supplier or the manufacturer immediately. Complaints made at a later date will not be acknowledged.

- Circular saw T 250 Eco-3 including
  - Power cable and plug
  - TCT saw blade  $\varnothing 250 \times 1,8/2,8 \times \varnothing 30$  mm; 24 teeth
- 4 table legs
- 2 connection strut – short
- 2 connection strut – long
- 4 push-on bases
- 2 additional braces
- Safety guard
- Splitting wedge
- Longitudinal stop
- Pushstick
- Extraction hose
- screw bag
- 2 ring wrenches for replacing saw blade
- Operating manual
- Safety instructions for circular table saws
- Assembly and operating instruction sheet
- Warranty declaration

## EC Declaration of Conformity

No. (S-No.): 16185

according to EC directive: **2006/42/EC**

We,

**ALTRAD Equipment Germany GmbH**

Josef-Drexler-Str. 8

89331 Burgau - Germany

herewith declare under our sole responsibility that the product

**Tischkreissäge (Circular Saw Bench)**

**Model / Type T 250 Eco-3**

**Serial number:** 000001 – 020000

is conform with the above mentioned EC directives as well as with the provisions of the guidelines below:

**2014/30/EU and 2011/65/EU**

**Following harmonized standards have been applied:**

EN 62841-1:2015/A11:2022; EN 62841-3-1:2014/A12:2021

EN 55014-1:2017; EN 55014-2:2015; EN 61000-3-2:2014;

EN IEC 61000-3-2:2019; EN 61000-3-11:2000

**EC type examination carried out by:**

TÜV SÜD Product Service GmbH

Ridlerstraße 65, 80339 München, Germany

Identification no.: 0123

Certificate no.: M6A 021611 0084 Rev. 03

**Duly authorised person for the compilation of technical documents:**

ALTRAD Equipment Germany GmbH – Technical department  
Josef-Drexler-Str. 8 – 89331 Burgau – Germany

i.A.

Burgau, 11.09.2024

i.A. G. Koppenstein,  
Engineering design management

## Characteristic data of noise

DIN EN ISO 3744

Use of the machine as a bench to circular saw with standard circular saw blade.

Noise power level	Sound pressure level at the workplace
$L_{WA} = 107 \text{ dB(A)}$	$L_{pA} = 94 \text{ dB(A)}$

The factor of measurement uncertainty is 3 dB.

Please observe the following:

- The indicated noise emission level has been measured according to a standardised test method and can be used to compare power tools.
- The indicated noise emission levels can also be used for a preliminary estimation of the load.

**⚠ Noise emissions during actual use of the power tool may differ from the stated values depending on the way in which the power tool is used, in particular what type of workpiece is being worked on.**

It is necessary to define safety measures for the protection of the operator that are based on an estimate of vibration stress at the actual conditions of usage (for this, all parts of the operation cycle have to be considered, e.g. times during which the power tool is cut off and times during which it is switched on but runs in no-load mode).

## Symbols machine

	Carefully read operator's manual before handling the machine.
	Wear eye and ear protection
	Wear dust mask.
	Shut off engine and remove power cord before performing cleaning, maintenance or repair work.
	Do not expose to rain. Protect against humidity.
	Risk of injuries of fingers and hands by the saw blade
	This product complies with European regulations specifically applicable to it.
	Machine of the protection class II (double insulation)



Electrical devices do not go into the domestic rubbish. Give devices, accessories and packaging to an ecofriendly recycling.

Old appliances can be handed in at a collection point that carries out disposal in accordance with the Recycling Act, e.g. at your local building/recycling yard.

According to the European Directive 2012/19/EU on electrical and electronic scrap, electrical devices that are no longer serviceable must be separately collected and brought to a facility for an environmentally compatible recycling.

## Symbols Operating instructions

	<b>Threatened hazard or hazardous situation.</b> Not observing this instruction can lead to injuries or cause damage to property.
	<b>Important information on proper handling of the saw.</b> Not observing this instruction can lead to faults in the machine.
	<b>User information.</b> This information helps you to use all the functions of the chain saw optimally.
	<b>Assembly, operation and servicing.</b> Here you are explained exactly what to do.
<ol style="list-style-type: none"> <li>1</li> <li>2</li> <li>3</li> <li>...</li> </ol>	Please refer to the attached assembly and operating instruction sheet for references to figure numbers in the text. 

## Normal intended use

- The bench-type circular saw is intended exclusively for ripping and cross-cutting solid wood and panel materials such as chipboard, core-board and medium density fiberboard with square or rectangular cross-section using carbide tipped saw blades, whereby only saw blades conforming to EN 847-1 are accepted.
- The saw blade must have a diameter of 250 mm.
- The use of saw blades made of HSS steel (high-alloy high speed steel) is not permitted since this steel is hard and brittle. Risk of injury through saw blade breakage and expulsion of saw blade pieces.
- Cutting round material (posts, firewood, etc.) is not permitted.
- This saw may not be used for rebating or cutting grooves.
- Do not use this saw for cutting inserts (grooves that end in the workpiece).
- Only workpieces which have been securely mounted and aligned can be processed.
- The intended usage also includes compliance with the operating, servicing and repair conditions prescribed by the manufacturer and following the safety instructions included in the instructions.

- The relevant accident prevention regulations for the operation as well as the other generally acknowledged occupational medicine and safety rules must be complied with.
- Any other use is deemed not to be use as prescribed. The manufacturer is not liable for any type of damage resulting from this: the user bears the sole risk.
- Independently made alterations to the circular saw preclude any liability of the manufacturer for resulting damages of any kind.
- The circular saw may only be equipped, used and serviced by persons who are familiar with these and have been instructed in the hazards. Repair works may only be carried out by us or by a customer service agent nominated by us.
- The machine may not be used in a potentially explosive environment or be exposed to the rain.
- Metal parts (nails, etc.) must be removed from the timber to be sawn.

## Residual risks

Even if used properly, residual risks can exist even if the relevant safety regulations are complied with due to the design determined by the intended purpose.

Residual risks can be minimised if the "Safety information" and the "Intended usage" as well as the whole of the operating instructions are observed.

Observing these instructions, and taking proper care, will reduce the risk of personal injury or damage to the equipment.

- Danger of injury of fingers and hands by the tool (saw blade) or work piece, e.g. when replacing the saw blade.
- Injury from parts of the workpiece spinning off.
- Throwback of the workpiece or workpiece parts.
- Breakage and expulsion of saw blade.
- Risk from electricity, by using non-standard electrical connections.
- Touching live parts of opened electrical components.
- Impairment of hearing when working on the machine for longer periods of time without ear protection.
- Emission of harmful timber dust when operating without exhaust suction.

In addition, in spite of all the precautionary measures taken, non-obvious residual risks can still exist.

## Safety instructions

### ⚠ WARNING

**Read all safety notices, instructions, illustrations and technical data furnished with this power tool.** Failure to follow the warnings and instructions may result in electric shock, fire and/or serious injury.

**⚠ Be sure to observe the separately enclosed "Safety notices for circular table saws".**

Save all warnings and instructions for future reference.

## Description of device / spare parts

1

Pos.-No.	Order-No.	Denomination
2	366272	Supporting leg
3	366282	Connection strut – short <b>Ⓒ</b>
4	366280	Connection strut – long <b>Ⓑ</b>
5	366303	Saw blade
6	✗	Crank for height adjustment
7	366504	Safety guard
8	366505	Splitting wedge
9	366261	Extraction hose
10	✗	Bench plate
11	366254	Transverse stop cpl.
11A	✗	Stop bar <b>14</b>
12	366255	Table insert
13	366506	Longitudinal stop cpl.
13A	✗	Fence
14	366271	Adjusting knob for incline adjustment
15	366272	Clamping screw for incline adjustment
16	✗	On/Off switch
17	✗	Motor protection
18	366270	Dust extraction port
19	366275	Sliding stick
22	366268	Saw blade flange <b>33</b>
23	366269	Hexagonal screw for saw blade <b>33</b>
24	366257	Guide section for longitudinal stop
25	✗	Clamping lever for longitudinal stop
26	366288	Safety label
27	366282	Additional brace
28	✗	Scale for cross-cut adjustment
29	366283	Slip-on foot
30	366273	Ring wrench size 10/21
31		Ring wrench size 10/13

## Assembly

Please refer to the attached assembly and operating instruction sheet.



**ⓘ Tighten all screw connections only hand-tight first.**

- Place the saw with the table surface facing downwards onto a suitable work surface.  
Mount the table legs **Ⓐ** (2) to the device unit.
- Secure the braces **Ⓑ** (4) and **Ⓒ** (3) to the table legs.  
**ⓘ** The braces have different lengths.
- Secure the two long braces **Ⓑ** (4) first to the table legs.
- Now secure the two short braces **Ⓒ** (3).
- Mount the push-on bases (29) to the table legs.
- Install the additional braces (27).

**ⓘ Firmly tighten all screw connections.**

Turn the saw right side up so it stands on the table legs.

Adjust the additional braces (27) so that they touch the ground.

- 8** Raise the saw blade (5) with the crank (6) to the highest position.
- 9** Remove the table insert (12).
- 10** Loosen the screw (A) and insert the blade guard (8) into the receiver.
- 11** Adjust the distance between saw blade and riving knife (8). The distance must be between 3 and 8 mm. Retighten the screw (A).  
Insert the table insert (12) again and screw it tight once more.
- 12** Attach the safety guard (7) to the riving knife (8).  
 Do not tighten the screw (B). The safety guard must lower itself again to the table top on its own after lifting it.
- 13** Slide the extraction hose (9) on the connection piece of the safety guard (7) and on the extractor neck (18) on the housing.
- 14** Fasten the stop bar (11A) on the transverse stop.
- 29** Place the pushstick (19) in its holder.

## Preparing for commissioning

 To achieve flawless functioning of the machine, please follow the instructions listed:

- Place the saw in a place that fulfils the following conditions:
  - secured against slipping
  - free of vibrations
  - even
  - free of tripping hazards
  - adequate light

### Before each use, check

⇒ **Connection cables for defects (cracks, cuts, etc.)**

 Do not use any defective cables.

⇒ **that the guard is in a proper condition**

- Inspect the safety guard for visible damages. Do not use damaged safety guards.
- Lift the safety guard and then release it. It must lower down to the saw table on its own.

⇒ **the splitting wedge setting** (see splitting wedge setting)

⇒ **that the table insert is in a proper condition**

Immediately replace a worn or damaged table insert (Worn sawing gap)

⇒ **whether the pushstick is to hand**

Always use the original push stick

⇒ **the saw blade for flawless condition**

Do not use any cracked saw blades or such that have changed their shape.

Do not use any saw blades made of HSS steel.

## Commissioning

### Rotational direction of the saw blade

 Ensure that the rotational direction of the saw blade is the same as the rotational direction given on the guard.

### Selection of saw blades

 **Consider when selecting the saw blade, that no edgeless or damaged saw bands are used and that the diameter of the blade location hole is 30 mm.**

- Do not use saw blades made of high speed steel (HSS) since this steel is hard and brittle; use only tools according to EN 847-1.

 **The use of other tools and other accessories may present a risk of injury to you.**

- Pay attention that the saw blade conforms with the dimensions specified under "Technical Data" and is suitable for the work piece material.

The saw blade supplied as a standard is suitable for timber and most plastics.

 Suitable saw blades must be selected for other materials to be cut.

 **When sawing plastic, avoid overheating of the sawtooth tips to prevent the material to be cut from melting.**

### Mains connection

Compare the voltage given on the machine model plate e.g. 220 – 240 V~ with the mains voltage and connect the saw to the relevant and properly earthed plug.

Use the connection or extension cable according to IEC 60245 (H 07 RN-F) with a core cross-profile section of at least

- 1.5 mm<sup>2</sup> for cable lengths up to 25m
- 2.5 mm<sup>2</sup> for cable lengths over 25m

 **Alternating current motor:**

Use a shockproof plug, mains voltage 220 – 240 V~ with residual current circuit breaker (FI switch 30 mA).

 **Main fuse: 10 A inert**

 **Power system impedance**

In case of disadvantageous power system conditions short-term voltage reductions can occur during the event of switching on of the device which can influence other devices (e.g. jittering of a lamp).

Such influences are not expected at a system impedance of  $Z_{max} 0,346 \Omega$ .



As a user of this unit, you must ensure, if necessary, in consultation with the power supply company, that the unit is only connected to a supply whose impedance is less than or equal to  $Z_{max}$ !

## On / Off Switch

**⚠ Do not use any device where the switch can not be switched on and off. Damaged switches must be repaired or replaced immediately by the customer service.**

15

### Switch on

-  Press the green button ( I ) on the On/Off switch (16).
-  If there is a power cut, the machine switches off automatically. To switch on again, press the green ( I ) button.

### Switch off

-  Press the red button ( O ) on the On/Off switch (16).

### Motor protection

-  The motor is equipped with a safety switch and switches off independently when overloaded.

It can be switched back on following cooling phase (5 - 10 min.).

First press

1. motor protection (17)
2. the green button ( I ) to start

## Dust/chip exhaustion

**⚠ The wood dust generated during operation impedes the necessary view and is harmful to health to some degree.**

Unless the machine is used outdoors, it must be connected to a chip exhaust system (e.g. portable dust remover).

### Chip exhaustion

-  Connect a chip exhaust system or small vacuum cleaner with suitable adapter to the chip exhaust neck (18) (Ø 40 mm).

1

-  Air velocity at the exhaust neck of the saw  $\geq 20$  m/sec.

Use a special exhaust device when exhausting dusts that are harmful to health, carcinogen or dry.

## Adjusting the saw



**Pull the mains plug before performing settings.**

### Adjusting the riving knife

**⚠ The riving knife is an important safety device as it prevents the workpiece from recoiling.**



Always use the supplied riving knife.

-  To ensure the function of the riving knife its clearance to the saw blade teeth must be correctly adjusted.

### Adjusting the riving knife

For information on how to adjust the riving knife see the chapter "Maintenance → Changing the saw blade".

### 16 Set the cutting height

-  The cut height can be adjusted stepless from 0 - 85 mm using the crank (6).
-  Before adjusting the cutting height, tighten the locking screw for incline adjustment (15).
-  Set the cutting height 5 mm higher than the material thickness.



### 17 Adjust saw blade pitch

**⚠ The saw blade must not be set to the inclined position when the blade is turning. The motor must be switched off first.**

### Adjusting between 0° - 45°

1. Loosen the clamping screw (15).
2. Turn the handwheel (14) until the required angle is shown (0° - 45°).
3. Retighten the clamping screw (15).

### Fitting and adjusting the transverse stop

-  The transverse stop supplied can be used as a transverse or mitre stop.
-  Make sure that the stop is correctly adjusted (see "Working with the saw").

### Fit the transverse stop to the saw table plate

- 18** Push the transverse stop (11) into one of the two grooves on the saw table plate.

### Setting the angle

- 19** Loosen the clamping screw (B) of the transverse stop (11) by turning. You can now set the stop to the required angle. Turn the clamping screw tight again.

### Fitting and adjusting the longitudinal stop

#### Fit the longitudinal stop to the saw table plate.

The longitudinal stop (13) can be installed on the left or right of the saw blade. To attach the fence on the other side of the stop,

- **20** loosen the two thumb nuts (D)
- **21** remove the fence (13A)
- remove the two thumb nuts and pull out the screws
- insert the screws from the opposite side through the stop and screw on the thumb nuts by some turns
- reinstall the fence
- tighten the thumb nuts
- **21** release the clamping lever (25) and pull the length stop out of the guide groove

- **22** slide the length stop in the guide groove from the opposite side and press the clamping lever (25) down for clamping.

 Make sure that the fences are correctly adjusted. (See "Working instructions").

### Setting the longitudinal stop **23**

1. Place the longitudinal stop (13) in the guide profile (24) on the bench.
2. Set the desired dimension and turn the lever (25) down.
3. To obtain a precise cut, first make a test cut and then readjust the stop as needed.

### Height of stop ruler (13A)

 The stop ruler (13A) of the linear stop (13) can be attached according to the workpiece to be cut.

 For very flat and narrow workpieces (width 30 mm and less) use the low guide surface **24** and with thicker workpieces use the high guide surface **20** of the stop ruler (13A).

To attach the stop ruler according to the height of the workpiece to be cut,

- **20** loosen the two thumb nuts (D)
- **21** remove the fence (13A)
- turn the stop ruler (13A)
- slide the screws into the other guide groove
- tighten the wing nuts.

## Working with the saw

 **Before starting to work consider the following safety advices to keep the risk of injuries as small as possible.**

- Protective guard, splitting wedge and saw blade ok?
- Place your hands flat on the workpiece with fingers closed.
- Stoppers (fences) ready for use and pushstick to hand?
- Workplace tidied?
- You may not start to operate the machine until you have read these operating instructions, observed all the instructions given and installed the machine as described!

 **Before making adjustments to the saw settings (e.g. replacing the saw blade etc.)**

- switch off device
- Wait for standstill of the saw blade
- pull out main plug

 **Also, note the following important points:**

- Place yourself outside of the area of danger.
- Place your hands flat on the workpiece with fingers closed. With it, lead the work piece with the hand only up to the leading edge of the saw blade protection.
- Make sure the safety guard lowers itself onto the workpiece on its own.

- Never remove loose splinters, chips, or similar by hand.

 **Observe all safety instructions in any case.**

### **24** Cutting narrow workpieces

(Width less than 150 mm)

 **Push the workpiece forward with both hands, in the area of the saw blade, use the pushstick (19).**

 **When working on very flat and narrow workpieces (Width 30 mm and less) use the lower guide are of the fence (13A).**

 **Use a push stick if the workpiece is narrower than 50 mm.**

**25** You can easily make your own push block / push stick. To do so, screw the handle for the pushing block (not included with the delivery, order no. 361700) onto a board of the right size. The board should be 300 to 400 mm long, 80 to 100 mm wide and 15 to 20 mm thick. The push block handle must be replaced if damaged.

### **26** Cutting wide workpieces

- With the flat of the hand and the fingers closed, push the work piece to be cut along the stop.

### **27** Cross cuts / mitre cuts

- Push the transverse stop (11) into one of the guide grooves on the table and set the transverse stop to the required angle.
- Place the workpiece to be cut against the stop rails.
- Hold the workpiece firmly in place and push it past the saw blade using the transverse stop (11). Use the pushing bar (19) if necessary.

### **28** Cutting lengthwise and tilted

Adjust the saw blade as described in "Adjusting the saw blade tilt".

 **When the saw blade is tilted, always attach the stop to the right side.**

## Maintenance and Care



**Before each maintenance and cleaning work**

- switch off device
- wait for stop of chain saw
- pull out main plug

Further maintenance and cleaning works than described in this chapter shall only be carried out by the manufacturer or companies named by the manufacturer.

For maintaining and cleaning, removed security devices must unconditionally be mounted properly and proved again.

Use only original parts. Other parts can result in unexpected damages and injuries.



## Maintenance

### Notes on saw blade change



Before replacing the saw blade:

- switch off device
- wait for stop of chain saw
- pull out main plug

- Do not use any saw blades made of HSS steel.
- Do not use any cracked saw blades or such that have changed their shape.
- Only use well-sharpened saw blades.
- Use only suitable saw blades.
- Always use saw blades whose max. speed (see identification on the saw blade) corresponds to the motor speed indicated on the saw (see "Technical data").
- Always use saw blades whose cutting width is greater and whose main blade thickness is smaller than the riving knife thickness.

 **Danger of burning! The saw blade is still hot shortly after cutting. Allow the saw blade to cool down.**

 **Danger of cutting! Wear gloves when replacing the saw blade.**

 **If possible, carry saw blades in a container.**

### Changing the saw blade:

- 8** Bring the saw blade to the highest position.
- 30** Remove the safety guard (7).
- 31** Remove the table insert (12).
- 32** Place the ring wrench (30) on the saw blade flange and the ring wrench (31) on the hexagon screw. For loosening, turn the ring wrench (31) in arrow direction.
- 33** Remove the hexagon screws (23) and the saw blade flange (22). Pull the saw blade (5) off. Clean the flange.

 Fit the new saw blade in reverse order.

 **Firmly tighten the saw blade.**

 **Note the direction in which the saw blade turns (see arrow on saw blade).**

### Check the distance / Adjusting the riving knife:

- 8** Raise the saw blade (5) with the crank (6) to the highest position.
- 34** Measure the distance between saw blade and blade guard (8). The distance must be between 3 and 8 mm.

If required:

- 35** Loosen the screw (A) the adjust the distance. Retighten the screw (A).

 **Finally, reinstall the table insert and the safety guard.**





### Replacing the table insert **31**

A worn out or damaged table insert must be immediately replaced.

## Tool storage

**36**

## Cleaning

-  Observe the following to maintain the functionality of the saw.
  - Do not wash down device with water.
  - Make sure that the protective devices, vent slots of the motor, guide elements, saw blade protection box, height adjustment and swivel guide remain as free as possible from dust and dirt. Remove saw chips and dust only with a brush or vacuum cleaner.
  - Clean and oil all moving parts regularly.
    -  Never use any grease!
    -  Use for instance sewing machine oil, liquid hydraulic fluid or environmentally acceptable spray oil.
  - Take care that the saw blade remains free of rust and resin.
  - Remove all resin residues from the saw bench top
    -  Resin residues can be removed with a commercial maintenance and care spray.
  - The saw blade is a wearing part and will become dull after prolonged or frequent use. renew the saw blade or have it sharpened

## Transport



**Remove mains plug before each transport.**

-  The saw must only be transported with the saw blade lowered and the protective cover in position. This will avoid possible injury from the saw blade.
  - Take hold on the right and left side of the saw for transporting.
  - If the saw is transported in a vehicle, it must be secured against slipping and tilting. Avoid heavy vibration during transport.
  - Never use the safety devices for handling and transport.

## Storage



**Remove the mains plug from the socket.**

- Store unused equipment in a dry, locked place out of the reach of children.
- To extend the service life of the saw and guarantee smooth operation, before storing for a longer period
  - thoroughly clean the saw
  - treat all movable parts with an environmentally friendly oil
-  Never use any grease!

## Possible faults

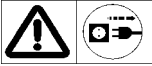

### Before each fault clearance

- switch off device
- wait for stop of chain saw
- pull out main plug

After each fault clearance, put into operation and recheck all security installations.

Fault	Possible cause	Removal
Machine fails to start after switching on or switches off during idle running	<ul style="list-style-type: none"> <li>• Power failure</li> <li>• Extension cable defect</li> <li>• Motor or switch defect</li> </ul>	<ul style="list-style-type: none"> <li>• Replace fuse</li> <li>• Check cable, no longer use defect cable</li> <li>• Have motor or switch checked by an approved electrician or replaced by original spare parts</li> <li>• Remove the cause of the jam.</li> </ul>
Machine stops while cutting	<ul style="list-style-type: none"> <li>• Saw blade blunt</li> <li>• Feed is too great</li> </ul>	<ul style="list-style-type: none"> <li>• Replace saw blade</li> <li>• Allow motor to cool and proceed working with less pressure</li> </ul>
Workpiece sticks when feeding	<ul style="list-style-type: none"> <li>• Saw blade is dull</li> <li>• The longitudinal or parallel stop is not parallel to the saw blade</li> </ul>	<ul style="list-style-type: none"> <li>• Hold the workpiece firmly and switch the motor off immediately. The have the saw blade sharpened or renew</li> <li>• Readjust the scale</li> </ul>
Burned spots at the cut areas	<ul style="list-style-type: none"> <li>• Saw blade is not suitable for the work step or is dull</li> </ul>	<ul style="list-style-type: none"> <li>• Replace saw blade or have it sharpened</li> </ul>
Chip outlet is clogged	<ul style="list-style-type: none"> <li>• No exhaust system connected</li> <li>• Exhaust power too weak</li> </ul>	<ul style="list-style-type: none"> <li>• Switch off saw, remove chips and connect exhaust system</li> <li>• Switch off saw, remove chips and increase exhaust power (air velocity 20 m/sec at chip exhaust neck).</li> </ul>
Motor running, saw blade will not turn.	<ul style="list-style-type: none"> <li>• Driving belt defective</li> </ul>	<ul style="list-style-type: none"> <li>• Contact an authorised customer service workshop</li> </ul>
Saw vibrates	<ul style="list-style-type: none"> <li>• Saw blade is warped</li> <li>• Saw blade not properly mounted</li> </ul>	<ul style="list-style-type: none"> <li>• Replace saw blade</li> <li>• Mount saw blade properly</li> </ul>

In case of further faults or inquiries please contact your local dealer.

## Technical data

Model / Type	T 250 Eco-3
Year of constructions	see last page
Motor output P <sub>1</sub>	1800 W (S1)
Mains voltage	220 – 240 V~
Mains frequency	50 Hz
Saw blade speed	5000 min <sup>-1</sup>
Mains fuse	10 A inert
Hard metal saw blade Ø maximum	250 mm
Hard metal saw blade Ø minimum	250 mm
Saw blade thickness	1.8 mm
Cut width	2.8 mm
Number of teeth	24
Thickness of splitting wedge	2 mm
Saw blade location hole	30 mm
Cutting speed (at maximum saw blade Ø)	65 m/s
Cutting height at 90° (for maximum saw blade Ø)	ca. 0 - 85 mm
Cutting height at 45° (for maximum saw blade Ø)	ca. 65 mm
Bevel cut adjustment	0° – 45°
Table size	583 x 563 mm
Table height (with stand)	830 mm
Weight (with stand)	approx. 17.0 kg
exhaust outlet saw guard Ø	35 mm
Exhaust connection Ø	35 / 40 mm

Commercial small dust removers or industrial vacuum cleaners can be used for exhaustion.

## Guarantee

Please observe the enclosed terms of guarantee.



**Vous ne devez pas mettre la machine en route avant d'avoir lu attentivement ce mode d'emploi, d'avoir observé toutes les informations indiquées et d'avoir monté la machine comme décrite.**

**Conserver ces notices d'utilisation pour tout utilisateur futur.**

## Sommaire

Fourniture	19
Déclaration de conformité	19
Émissions sonores	20
Symboles appareils / instructions de service	20
Emploi conforme à l'usage prévu	20
Risques résiduels	21
Consignes de sécurité	21
Description de la machine / pièces de rechange	21
Montage	22
Préparation à la mise en service	22
Mise en service	22
Connexion électrique	22
Interrupteur marche / arrêt	23
Aspiration des poussières et des copeaux	23
Réglages de la scie	23
Réglage du coin à refendre	23
Réglage de la profondeur de coupe	23
Réglage du degré d'inclinaison de la lame	23
Mise en place et ajustage de la butée transversale	23
Mise en place et ajustage de la butée longitudinale	24
Utilisation de la scie	24
Coupe de pièces à usine étroites	24
Coupe de pièces à usine larges	24
Coupes transversales / coupes en biseau	25
Coupe longitudinale avec inclinaison	25
Entretien et nettoyage	25
Entretien	25
Nettoyage	25
Transport	26
Stockage	26
Perturbations susceptibles de se présenter	26
Caractéristiques techniques	27
Garantie	27

## Fourniture

☞ Après le déballage de la machine, vérifiez le contenu du carton quant à

- ▶ l'intégralité des pièces
- ▶ la présence éventuelle de dommages dus au transport.

Informez immédiatement le revendeur, le transporteur et / ou le fabricant en cas de réclamation. Sachez que les réclamations ultérieures ne sont plus acceptées.

- Scie circulaire sur table T 250 Eco-3 équipé de
  - câble d'alimentation avec fiche
  - lame de scie en carbure: Ø 250 x 1,8/2,8 x Ø 30 mm; 24 dents
- 4 pieds de table
- 2 entretoises courtes
- 2 entretoises longues
- 4 embouts de pied
- 2 entretoises supplémentaires
- Capot de protection
- Coin à refendre
- Butée transversale
- Butée longitudinale
- Baguette coulissante
- Tuyau d'aspiration
- Sachet de visserie
- 2 clés polygonale pour le changement de lame de scie
- Instructions de service
- Consignes de sécurité pour la scie circulaire sur table
- Fiche de montage et d'utilisation
- Déclaration de garantie

## Déclaration de conformité CE

N°. (S-No.): 16185

Conformément à la directive CE: **2006/42/CE**

Par la présente, nous

**ALTRAD Equipment Germany GmbH**

Josef-Drexler-Str. 8, 89331 Burgau - Germany

déclarons sous notre responsabilité exclusive que le produit

**Tischkreissäge (Scie circulaire sur table)**

**Modèle / type T 250 Eco-3**

**Numéro de série:** 000001 – 020000

est conforme aux dispositions de la directive CE susnommée ainsi qu'aux dispositions des directives suivantes :

**2014/30/UE et 2011/65/UE**

**Les normes harmonisées suivantes ont été appliquées :**

EN 62841-1:2015/A11:2022; EN 62841-3-1:2014/A12:2021

EN 55014-1:2017; EN 55014-2:2015; EN 61000-3-2:2014;

EN IEC 61000-3-2:2019; EN 61000-3-11:2000

**Essai de type CE effectué par :**

TÜV SÜD Product Service GmbH

Ridlerstraße 65, 80339 München, Germany

N° d'ident. : 0123

N° de certificat: M6A 021611 0084 Rev. 03

**Responsable de l'établissement des documentations techniques:**

ALTRAD Equipment Germany GmbH – Technique Bureau

Josef-Drexler-Str. 8 – 89331 Burgau – Germany

i.A. 

Burgau, 11.09.2024

i.A. G. Koppenstein,  
Direction du bureau d'études

## Émissions sonores

DIN EN ISO 3744

Emploi de la machine comme scie circulaire à table avec lame de série.

Niveau de conductibilité acoustique	Niveau sonore au poste de travail
$L_{WA} = 107 \text{ dB(A)}$	$L_{pA} = 94 \text{ dB(A)}$

Facteur d'incertitude de mesurage: 3 dB

Veuillez tenir compte des faits suivants :

- Les valeurs d'émission de bruit indiquées ont été mesurées en employant un procédé de contrôle normalisé et peuvent être utilisées pour effectuer des comparaisons entre outils électriques.
- Les valeurs d'émission de bruit indiquées peuvent aussi être utilisées pour une estimation préliminaire de la charge.

**⚠ Les émissions de bruit peuvent diverger pendant l'utilisation réelle de l'outil électrique par rapport aux valeurs indiquées en fonction de la manière dont est utilisé celui-ci, notamment du type de pièce usinée.**

Il est indiqué de prendre des mesures de sécurité pour la protection de l'opérateur, basées sur une évaluation de l'exposition aux vibrations pendant les conditions de service réelles (en prenant en compte toutes les phases du cycle de service, par ex. les phases arrêt de l'outil électrique et les phases de marche à vide).

## Symboles utilisés sur ces appareils

	Lire la notice d'utilisation et les conseils de sécurité avant la mise en marche et en tenir compte pendant le fonctionnement.
	Porter un dispositif de protection de l'ouïe et des yeux
	Porter un masque de protection anti-poussières.
	Arrêter le moteur et retirer l'embout de la bougie avant toute opération d'entretien, de remise en état ou de nettoyage.
	Ne pas exposer la machine à la pluie ou à l'humidité. Protéger la machine de l'humidité.
	Risque de blessures des doigts et des mains par la lame
	Le produit est conforme aux directives européennes applicables.
	Machine classe de protection II (Double isolation).



Ne jamais jeter un appareil électrique aux ordures ménagères. Les appareils, les accessoires et les emballages doivent être recyclés de façon non polluante.

Les anciens appareils peuvent être remis à des points de reprise qui réalisent une élimination conforme à la loi sur le recyclage, par exemple auprès de votre déchetterie.

Conformément à la directive européenne 2012/19/UE relative aux déchets d'équipements électriques et électroniques, les appareils électriques ne pouvant plus être utilisés doivent être collectés séparément et recyclés d'une manière respectueuse de l'environnement.

## Symbolique de ces instructions de service

	<b>Danger imminent ou situation dangereuse.</b> L'inobservation de ces indications génère des risques de blessures ou d'endommagements matériels.
	<b>Indications importantes pour un emploi conforme de la scie à l'usage prévu.</b> L'inobservation de ces indications peut provoquer des défauts de fonctionnement de la scie.
	<b>Indications pour l'usager.</b> Ces indications sont d'une aide précieuse pour un emploi optimal des différentes fonctions.
	<b>Montage, exploitation et maintenance.</b> Ce symbole attire votre attention sur ce que vous devez faire.
	Consultez la fiche de montage et d'utilisation ci-jointe lorsque le texte fait référence au numéro d'un schéma.



## Emploi conforme à l'usage prévu

- La scie circulaire sur table est exclusivement destinée à la coupe longitudinale et transversale de matériaux en bois massif et aggloméré tels que panneaux de particules, panneaux lattés ou panneaux de fibres de moyenne densité, pièces à section carrée ou rectangulaire, en utilisant des lames de scie HM ; seules les lames de scie qui correspondent à la norme EN 847-1 doivent être utilisées.
- Le diamètre de la lame de scie doit être 250 mm.
- Ne pas utiliser des lames en acier HSS (alliages d'acier à coupe rapide), étant donné que ce type d'acier est dur et cassant. Risque de blessures par la casse de la lame et les projections des débris de celle-ci.
- La coupe de matériaux ronds (tiges de bois, bois de chauffage et similaires) n'est pas admissible.
- La scie ne doit pas être utilisée pour le feuillurage ou le rainurage.
- La scie ne doit pas être utilisée pour la coupe de rainures arrêtées (rainures terminées dans la pièce à usiner).

- Ne doivent être travaillées que des pièces d'œuvre qui peuvent être posées et guidées de manière sûre.
- Un emploi conforme à l'usage prévu implique notamment aussi l'observation des instructions de service, de maintenance et de réparation du fabricant et le respect des consignes de sécurité contenues dans ces instructions.
- Les prescriptions de prévention des accidents applicables au site d'exploitation ainsi que les dispositions de médecine du travail et de sécurité technique générales sont à respecter.
- Toute utilisation divergente de la machine est considérée comme emploi non conforme à l'usage prévu. Le fabricant décline toute responsabilité pour les dommages en résultant: le risque incombe exclusivement à l'utilisateur.
- Le fabricant décline également toute responsabilité pour les transformations effectuées par l'utilisateur de son propre chef comme pour les dommages en résultant.
- Seules les personnes dûment familiarisées avec la machine et ses risques sont autorisées à la mise en service, à l'utilisation et à la maintenance de la scie. Les réparations demeurent strictement réservées à notre SAV ou à un service après-vente nommé par nos soins.
- Une utilisation de la machine en environnement explosif et son exposition à la pluie sont interdites.
- Retirer impérativement les pièces métalliques (clous, etc.) du bois à scier.

## Risques résiduels

Même un emploi conforme à l'usage prévu et le respect des consignes de sécurité applicables en la matière ne sauraient exclure tous les risques résiduels générés par la construction et l'emploi de la machine, notamment.

Les risques résiduels sont minimisés en respectant les «consignes de sécurité» et un « emploi conforme à l'usage prévu» comme toutes les indications des présentes instructions de service.

La prise de conscience et la prudence réduisent les risques de blessures et d'endommagements.

- Risque de blessures des doigts et des mains par l'outil (lame) ou par la pièce à scier, par ex. en changeant la lame.
- Blessures par des débris de bois projetés.
- Contrecoups de la pièce usinée ou de parties de cette pièce.
- Casse de la lame et projection des débris.
- Dangers d'électrocution en cas d'utilisation de câbles de raccordement non conformes.
- Contact avec des pièces sous tension de composants électriques ouverts.
- Endommagement de l'ouïe en cas de travaux d'une certaine durée sur la machine sans protection acoustique.
- Émission de poussières de bois nuisibles à la santé en cas d'exploitation sans aspiration.

Il se pourrait donc que des risques résiduels non apparents persistent bien que toutes les mesures de protection aient été prises.

## Consignes de sécurité

### ⚠ AVERTISSEMENT

**Lisez toutes les consignes de sécurité, instructions, figures et données techniques concernant le présent outil électrique.** Toute négligence par rapport au respect des indications et consignes de sécurité peuvent provoquer une électrocution, un incendie et/ou de blessures graves.

**⚠ Respecter impérativement les « Consignes de sécurité pour les scies circulaires sur table » jointes séparément.**

**Conservez toutes les consignes de sécurité et les indications pour le futur.**

## Description de l'équipement / Pièces de rechange

### 1

Pos. n°	Réf. de cde.	Désignation
2	366272	Pied de support
3	366282	Traverse de raccordement – courtes <b>Ⓒ</b>
4	366280	Traverse de raccordement – longues <b>Ⓓ</b>
5	366303	Lame de scie
6	✗	Manivelle de réglage de la hauteur
7	366504	Capot de protection
8	366505	Coin à refendre
9	366261	Tuyau d'aspiration
10	✗	Plateau de la table
11	366254	Butée transversale cpl.
11A	✗	Baguette de butée <b>14</b>
12	366255	Insert de table
13	366506	Butée longitudinale complete
13A	✗	Règle de butée
14	366271	Volant de réglage de l'angle de coupe oblique
15	366272	Vis de serrage de la lame de scie
16	✗	Interrupteur principal
17	✗	Protection du moteur
18	366270	Tubulure d'aspiration des copeaux
19	366275	Baguette coulissante
22	366268	Bride de la lame <b>33</b>
23	366269	Vis de la lame <b>33</b>
24	366257	Profil de guidage de la butée longitudinale
25	✗	Manette de serrage de la butée longitudinale
26	366288	Autocollant de sécurité
27	366282	Entretoise supplémentaire
28	✗	Echelle de réglage de l'inclinaison
29	366283	Embase de pied
30	366273	Clé polygonale SW10/21
31		Clé polygonale SW10/13

## Montage

Prenez la fiche de montage et d'utilisation ci-jointe.



### ❶ Serrer d'abord les raccords vissés à la main seulement.

- 2 Poser la scie sur une surface de travail appropriée, le plateau de table étant orienté vers le bas.  
Montez les pieds de la table **A** (2) sur l'unité de machine
- 3 Fixer les entretoises **B** (4) et **C** (3) aux pieds de la table.  
❶ Les entretoises ont des longueurs différentes.
- 4 Fixer d'abord les deux entretoises longues **B** (4) aux pieds de la table.
- 5 Fixer ensuite les deux entretoises courtes **C** (3).
- 6 Fixer les embouts de pieds (29) aux pieds de la table.
- 7 Monter les entretoises supplémentaires (27).

### ❶ Serrer fermement les vis et les écrous.

Retournez la scie de sorte qu'elle soit sur les pieds de table.

Régler les entretoises supplémentaires (27) de telle façon qu'elles touchent le sol.

- 8 Placer la lame de scie (5) dans la position la plus élevée à l'aide de la manivelle (6).
- 9 Retirer l'insert de table (12).
- 10 Desserrer la vis (A) et insérer le couteau diviseur (8) dans le logement.
- 11 Régler l'écart entre la lame de scie et le couteau diviseur (8). L'écart doit se situer entre 3 et 8 mm.  
Resserrer à nouveau la vis (A).  
Reposez l'insert du plateau (12) et revissez-les fermement.
- 12 Fixer le capot de protection (7) sur le couteau diviseur (8).  
❶ Ne pas encore serrer la vis (B). Le capot de protection doit à nouveau s'abaisser automatiquement sur le plateau après son relevage.
- 13 Monter le flexible d'aspiration (9) sur le raccord du capot de protection (7) et sur les embouts d'aspiration de copeaux (18) au niveau du boîtier.
- 14 Fixer la baguette de butée (11A) sur la butée transversale.
- 29 Enficher le poussoir (19) dans le support prévu à cet effet.

## Préparation à la mise en service

### ❶ Pour garantir le fonctionnement correct de la machine, veuillez respecter les instructions suivantes :

- Placez la scie sur un emplacement répondant aux conditions suivantes :
  - antidérapant
  - exempt de vibrations
  - plan
  - aucun risque de trébuchement
  - suffisamment éclairé

### Contrôlez avant chaque utilisation:

⇒ les lignes de raccordement quant à l'éventuelle présence de défauts (fissures, coupures ou similaires)

⚠ Ne vous servez jamais de lignes défectueuses !

### ⇒ l'état impeccable du capot de protection

- Vérifier que le capot de protection ne présente pas de dommage. Il est interdit d'utiliser des capots de protection endommagés.
- Soulever puis relâcher le capot de protection. Il doit s'abaisser de lui-même sur le plateau de la table.

⇒ le réglage du coin à refendre (cf. réglage du coin à refendre)

### ⇒ l'état correct de l'insert de table

Remplacer immédiatement un insert de table lorsqu'il est usé ou endommagé (fendu).

⇒ la disponibilité à portée de main de la baguette coulissante

Utiliser toujours le guide coulissant d'origine

⇒ l'état correct de la lame.

Ne pas utiliser des lames fissurées ou déformées.

Ne vous servez pas de lames en acier à coupe rapide fortement allié (HSS).

## Mise en service

### Sens de rotation de la lame

❶ Veillez toujours à la concordance du sens de rotation de la lame avec la direction de rotation indiquée sur le capot de protection.

### Sélection de la lame

⚠ Veillez à ne pas vous servir de lames sans tranchant ou endommagées et à ce que le diamètre de l'alésage soit au moins égal à 30 mm.

- Ne pas utiliser des lames en acier de haute puissance (HSS), étant donné que ce type d'acier est dur et cassant. Utiliser uniquement des lames conformes à la norme EN 847-1.

⚠ L'utilisation d'autres outils et d'autres accessoires peut provoquer un risque de blessures pour l'utilisateur.

- Veiller à ce que la lame présente les dimensions indiquées au chapitre "Caractéristiques techniques" et qu'elle convienne à la matière de la pièce à scier.

La lame fournit de série est appropriée pour la coupe du bois et de la plupart des plastiques.

☞ Choisir les lames de scie appropriées pour d'autres matériaux à découper.

⚠ Éviter une surchauffe des pointes des dents de la scie lors de la coupe de matière synthétique pour éviter la fusion du matériau.

### Connexion électrique

Comparez la tension de votre secteur, p. ex. 220 – 240 V~, avec la tension indiquée sur la plaque signalétique de la machine et raccordez la scie à une prise mise à la terre appropriée et conforme aux prescriptions.

Servez-vous de câbles de raccordement respectivement de rallonge cf. IEC 60 245 (H 07 RN-F) avec une section d'au moins.

- 1,5 mm<sup>2</sup> pour les câbles d'une longueur de jusqu'à 25 m
- 2,5 mm<sup>2</sup> pour les câbles de plus de 25 m

### Moteur à courant alternatif:

prise à contact de protection, tension du secteur de 220 – 240 V avec interrupteur de protection contre les courants de court-circuit (Disjoncteur ID 30 mA).

### Fusible de secteur: 10 A retardé

### Impédance du secteur

En cas de conditions de secteur défavorables, de brèves chutes de tension peuvent se produire à la mise en service de l'appareil qui risquent de compromettre le fonctionnement d'autres appareils (par ex. faire vaciller une lampe).

Avec une impédance du secteur de  $Z_{\max}$  0,346  $\Omega$ , de tels défauts sont improbables.

En tant qu'utilisateur de l'appareil, vous devez vous assurer, si nécessaire en consultant le fournisseur d'énergie, que l'appareil est branché uniquement à une alimentation dont l'impédance est inférieure ou égale à  $Z_{\max}$  !

### Interrupteur marche / arrêt

 **Ne jamais utiliser un appareil dont l'interrupteur ne fonctionne pas. Les interrupteurs endommagés doivent être immédiatement réparés ou remplacés par le S.A.V.**

15

### Mise en marche

 Appuyez sur le bouton vert ( I ) placé sur l'interrupteur (16).

 L'appareil se débranche automatiquement en cas de coupure de courant. Pour la remise en marche, actionnez le bouton-poussoir vert ( I ).

### Arrêt

 Appuyez sur le bouton rouge ( O ) placé sur l'interrupteur (16).

### Disjoncteur-protecteur du moteur

 Le moteur est équipé d'un disjoncteur-protecteur de sécurité et il est automatiquement débrayé en cas de surcharge.

Une remise en marche du moteur est possible après une phase de refroidissement (env. 5 – 10 min).

Appuyez sur

1. la protection du moteur (17)
2. appuyez sur le bouton vert ( I ) pour la mise en route.

### Aspiration des poussières et des copeaux

 **Les poussières de bois générées pendant l'exploitation peuvent influencer la visibilité et elles sont parfois aussi nocives pour la santé.**

Si la machine n'est pas utilisée à l'extérieur, un dispositif d'aspiration des copeaux (par ex. petit dépoussiéreur mobile) doit être raccordé.

### Aspiration des copeaux

 Raccorder un dispositif d'aspiration des copeaux ou un aspirateur à la tubulure d'aspiration en utilisant un adaptateur approprié (18) ( $\varnothing$  40 mm). **1**

 Vitesse de l'air à la tubulure d'aspiration de la scie  $\geq$  20 m/sec.

Utiliser un aspirateur spécial pour aspirer des poussières nocives, cancérigènes ou sèches.

## Réglages de la scie



**Retirer la fiche de la prise de courant avant d'effectuer les réglages.**

### Réglage du coin à refendre

 **Le coin à refendre est un équipement de protection important car il évite les contrecoups de la pièce à usiner.**

Utilisez toujours le couteau diviseur fourni.

 Afin de garantir le bon fonctionnement du couteau diviseur, l'écart entre ce dernier et la couronne dentée de la lame de scie doit être réglé correctement.





### Régler le couteau diviseur

Le réglage du couteau diviseur est décrit dans le chapitre « Entretien → Remplacer la lame de scie ».

### 16 Réglage de la profondeur de coupe

 La hauteur de la coupe peut être réglée à l'aide de la manivelle (6) en continu de 0 – 85 mm

 Avant de régler la hauteur de coupe, serrer la vis de fixation pour le réglage de la position d'onglets (15).

 La profondeur de coupe à régler doit dépasser l'épaisseur du matériau à couper d'env. 5 mm

### 17 Réglage du degré d'inclinaison de la lame

 **L'inclinaison de la lame de scie ne doit pas être effectuée pendant que celle-ci tourne. Le moteur doit être éteint.**



### Réglage de 0° – 45°

1. Desserrer la vis de serrage (15).
2. Tournez le volant (14) jusqu'à ce que l'angle souhaité soit affiché (0° - 45°).
3. Resserrer la vis de serrage (15).

### Mise en place et ajustage de la butée transversale

 La butée transversale fournie dans la livraison peut être utilisée comme butée transversale ou en onglet.

 Veillez au réglage correct des guides. (Voir "Consignes de travail")



## Mise en place de la butée transversale sur le dessus de la table de scie

**18** Introduisez la butée transversale (11) dans une des deux rainures du dessus de la table de scie.

## Ajustage angulaire

**19** Desserrez la vis de serrage (C) de la butée transversale (11) en le tournant. Vous pouvez à présent disposer la butée dans la position angulaire souhaitée. Rebloquez le boulon de serrage.

## Mise en place et ajustage de la butée longitudinale

### Mise en place de la butée longitudinale sur le dessus de la table de scie

La butée longitudinale (13) peut être montée à droite et à gauche de la lame de scie.

Pour monter la règle de butée de l'autre côté de la butée :

- **20** desserrer les deux écrous à ailettes (D)
- **21** enlever la règle de butée (13A)
- dévisser les deux écrous à ailettes et retirer les vis
- insérer les vis par l'autre côté dans la butée et dévisser les écrous à ailettes de quelques tours
- remettre la règle de butée en place
- resserrer fermement les écrous à ailettes
- **21** débloquer le levier de blocage (25), tirer la butée longitudinale hors de la rainure de guidage
- **22** déplacer la butée longitudinale de l'autre côté de la lame de scie dans la rainure de guidage et appuyer le levier de blocage (25) vers le bas pour le serrage.

 Veillez à la correcte réglage de les guides. (Voir "Consignes de travail")

### Réglage de la butée longitudinale **23**

1. Engager la butée longitudinale (13) dans la rainure de guidage de la table.
2. Ajuster la cote souhaitée et rabattre la manette (25).
3. Pour obtenir une coupe exacte, effectuer d'abord une coupe d'essai, puis rajuster la butée.

### Hauteur règle de butée (13A)

 La règle de butée (13A) de la butée longitudinale (13) peut être disposée en fonction de la pièce à scier.

 Utilisez pour les pièces très plates et étroites (largeur 30 mm et moins) le plan de guidage bas **24** et pour les pièces épaisses, le plan de guidage haut **20** de la règle de butée (13A).

Pour disposer la règle de butée conformément à la hauteur de la pièce à scier,

- **20** desserrer les deux écrous à ailettes (D)
- **21** enlever la règle de butée (13A)
- tournez la règle de butée (13A),
- poussez les vis dans l'autre rainure de guidage,
- serrez l'écrou à ailettes fermement.

## Utilisation de la scie

 **Avant de commencer le travail, respecter les instructions de sécurité suivantes afin de garder le risque de sécurité aussi faible que possible.**

- Capot de protection, coin à refendre et lame en ordre?
- Lame bien affûtée?
- Guides mis en place et baguette coulissante à portée de main?
- Poste de travail bien ordonné?
- Ne mettez jamais l'outillage en service avant d'avoir lu les instructions de service, d'être en mesure de respecter les indications et consignes de sécurité et d'avoir monté l'appareil comme décrit!

 **Avant d'effectuer des modifications sur la scie (par ex. le remplacement de la lame etc.)**

- Arrêter l'équipement
- Attendre l'arrêt de la lame
- Retirer la fiche du secteur

 **Observez également les points suivants:**

- Placez-vous en dehors de la zone dangereuse.
- Placez vos mains à plat et les doigts resserrés sur la pièce à usiner. Guidez la pièce à usiner manuellement jusqu'au bord antérieur du carter de protection.
- Veillez à ce que le capot de protection s'abaisse de lui-même sur la pièce.
- Ne retirez jamais les éclats, copeaux, etc. avec la main.

 **Respectez systématiquement toutes les consignes de sécurité !**

### **24** Coupe de pièces à usine étroites

(Largeur inférieure à 150 mm)

 **Faites avancer la pièce en poussant avec les deux mains, servez-vous de la baguette coulissante (19) dans la zone de la lame.**

 **En cas de pièces à usiner très plates et étroites (largeur de 30 mm et inférieure), servez-vous de la surface la plus basse possible du guide droit (13A).**

 **Utiliser un bloc coulissant si la largeur de la pièce est inférieure à 50 mm.**

**25** Vous pouvez fabriquer vous-même simplement un bloc/bois coulissant. Visser pour cela la poignée pour le bois coulissant (non comprise dans l'étendue de la livraison, référence 361700) sur une planche adaptée. La planche devrait avoir entre 300 et 400 mm de longueur, 80 à 100 mm de largeur et 15 à 20 mm de hauteur. Le bloc pousoir doit être remplacé s'il est endommagé.

### **26** Coupe de pièces à usine larges

- Poussez la pièce d'œuvre à couper avec la main à plat et les doigts serrés le long de la butée.

## 27 Coupes transversales / coupes en biseau

- Poussez la butée transversale (11) dans une des rainures de guidage dans la table.
- Appuyez la pièce d'œuvre à scier contre le rail fixe.
- Tenez bien la pièce d'œuvre et poussez la en faisant passer la butée transversale (11) devant la lame de scie. Utilisez le cas échéant la barre coulissante.

## 28 Coupe longitudinale avec inclinaison

Régler la lame de scie selon la description figurant sous « Régler la lame de scie en position inclinée ».

**⚠ Avec une lame de scie inclinée, toujours mettre la butée sur le côté droit.**

## Entretien et nettoyage



**Avant de toute intervention d'entretien et de nettoyage**

- Arrêter l'équipement
- attendre l'arrêt de la scie
- Retirer la fiche du secteur

D'autres interventions d'entretien et de nettoyage que celles décrites dans ce chapitre ne doivent être effectuées que par le constructeur ou par des entreprises désignées par celui-ci.

Les dispositifs de sécurité enlevés pour effectuer des interventions de maintenance ou de nettoyage doivent impérativement être remontés et vérifiés.

N'utiliser que des pièces de rechange d'origine. L'utilisation de toute autre pièce risque de provoquer des dommages et blessures imprévisibles.

### Entretien

**⚠ Remarques concernant le remplacement de la lame de scie**



**Avant de remplacement de la lame:**

- arrêter l'équipement
- attendre l'arrêt de la lame
- retirer la fiche du secteur

- Ne vous servez pas de lames en acier à coupe rapide fortement allié (HSS).
- Ne vous servez jamais de lames fissurées ou de lames susceptibles de se déformer. Ne pas utiliser des lames fissurées ou déformées.
- Servez-vous uniquement de lames bien affûtées.
- N'utiliser que des lames appropriées.
- Utiliser uniquement des lames de scie dont la vitesse de rotation maximale possible (voir la mention sur la lame de scie) correspond au moins à la vitesse de moteur indiquée sur la scie (voir « Caractéristiques techniques »).
- Utiliser uniquement des lames de scie dont la largeur de coupe est plus grande et dont l'épaisseur de lame est inférieure à l'épaisseur du couteau diviseur.

**⚠ Risque de brûlures ! La lame reste chaude pendant un certain temps après le sciage. Laisser refroidir la lame de scie.**

**⚠ Risque de coupure! Porter des gants pour changer la lame.**

**⚠ Dans la mesure du possible, les lames de scie doivent être transportées dans une boîte.**



**Remplacement de la lame :**

- 8 Mettre la lame de scie dans sa position la plus haute.
- 30 Enlever le capot de protection (5).
- 31 Retirer l'insert de table (12).
- 32 Placer la clé à anneau (30) sur la bride de la lame de scie et la clé à anneau (31) sur la vis à six pans. Pour desserrer, tourner la clé à anneau (31) dans le sens de la flèche.
- 33 Retirer la vis six pans (23) et la bride de la lame (22). Retirez la lame de scie (19). Nettoyer les brides.



Le montage de la lame de scie s'opère dans l'ordre inverse.

**⚠ Serrer fermement la lame de scie.**

**⚠ Observez le sens de rotation de la lame de scie (voir flèche sur la lame de scie).**



**Contrôler l'écart / Réglage du couteau diviseur:**

- 8 Placez la lame de scie (5) dans la position la plus élevée à l'aide de la manivelle (6).
- 34 Mesurer l'écart entre la lame et le couteau diviseur (8). L'écart ne doit pas être supérieur à 5 mm betragen.

**Ecart supérieur à 5 mm?**

- 35 Desserrer la vis et régler l'écart. Resserrer à nouveau fermement la vis (A).

**⚠ Pour finir, monter à nouveau l'insert de table et le capot de protection.**



**Remplacer l'insert de table 31**

**⚠ Remplacer immédiatement un insert de table lorsqu'il est usé ou endommagé.**



**Stockage des outils**

36

### Nettoyage



**ⓘ** Respectez ce qui suit pour maintenir la capacité de fonctionnement de la scie:

- Ne pas laver l'équipement à l'eau.
- Assurez-vous que les dispositifs de protection, les fentes d'aération du moteur, les éléments de guidage, le caisson de protection de la lame et le guide pivotant sont exempts de poussière et de saleté autant que possible. Enlevez les copeaux et les poussières uniquement à l'aide d'une brosse ou d'un aspirateur.

- Nettoyez et huilez toutes les pièces mobiles à intervalles réguliers.

 Ne jamais utiliser de graisse!

 Utilisez, par exemple, de l'huile pour machines à coudre, de l'huile hydraulique fluide ou de l'huile de pulvérisation écologique.

- Tenir la lame exempte de rouille et de résines.
- Éliminez les dépôts de résine de la table de la scie
-  Les résidus de résine peuvent être éliminés à l'aide d'un aérosol d'entretien et de soin du commerce.
- La lame est une pièce d'usure qui après l'usage fréquent et prolongé.
-  Renouvelez la lame ou veillez à son affûtage.

## Transport



**Retirez la fiche de la prise avant tout transport.**

-  Ne transportez la scie qu'avec la lame de scie abaissée et le capot de protection rabattu.  
Vous évitez ainsi les blessures pouvant être provoquées par la lame de scie.
- Empoigner la scie à gauche et à droite pour le transport.

- Si la scie est transportée dans un véhicule, elle doit être protégée contre le basculement et le glissement. Éviter toutes fortes secousses durant le transport.
- Ne jamais utiliser les dispositifs de protection pour la manipulation ou le transport.

## Stockage



**Retirez la fiche de la prise au secteur.**

- Conservez les outillages non utilisés dans un endroit sec et verrouillé et hors de portée de main des enfants.
- Afin d'augmenter la durée de vie utile de la scie et de lui conserver son bon fonctionnement, il est recommandé avant tout stockage prolongé:
  - d'effectuer un nettoyage en profondeur;
  - de traiter toutes les pièces mobiles avec une huile biodégradable.
-  Ne jamais utiliser de graisse!

## Perturbations susceptibles de se présenter



**Avant de procéder à l'élimination des défauts**

- Arrêter l'équipement
- attendre l'arrêt de la tronçonneuse
- Retirer la fiche du secteur

 Après chaque dépannage, remettre en service et vérifier l'ensemble des dispositifs de sécurité.

Perturbation	Cause possible	Que faire
La machine ne démarre pas après son branchement ou elle se débranche automatiquement au ralenti	<ul style="list-style-type: none"> <li>Coupage de courant</li> <li>Câble ou rallonge défectueux</li> <li>Moteur ou commutateur défectueux</li> <li>Lame coincée</li> </ul>	<ul style="list-style-type: none"> <li>Remplacer le fusible</li> <li>Vérifiez le câble, ne vous servez jamais d'un câble défectueux</li> <li>Demandez à un électricien concessionnaire de vérifier le moteur ou le commutateur ou de le réparer, respectivement de remplacer ces pièces par des pièces d'origine</li> <li>Éliminez la cause</li> </ul>
La machine s'arrête pendant la coupe	<ul style="list-style-type: none"> <li>Lame émoussée</li> <li>Avance trop forte</li> </ul>	<ul style="list-style-type: none"> <li>Remplacer la lame</li> <li>Laisser refroidir le moteur et continuer le travail en exerçant moins de pression.</li> </ul>
La pièce à usiner bloque pendant l'avancement	<ul style="list-style-type: none"> <li>Lame émoussée</li> <li>La butée longitudinale ou parallèle n'est pas parallèle à la lame de scie</li> </ul>	<ul style="list-style-type: none"> <li>Maintenez la pièce à usiner et débranchez immédiatement le moteur. Affûtez ou remplacez la lame</li> <li>Procédez au réglage de la règle du guide</li> </ul>
Taches de brûlure aux zones de coupe	<ul style="list-style-type: none"> <li>La lame ne convient pas à la coupe à effectuer, ou elle est émoussée.</li> </ul>	<ul style="list-style-type: none"> <li>Remplacez la lame ou affûtez la lame</li> </ul>
Bourrage de l'évacuation des copeaux	<ul style="list-style-type: none"> <li>Absence de dispositif d'aspiration</li> <li>Puissance d'aspiration trop faible</li> </ul>	<ul style="list-style-type: none"> <li>Arrêter la scie, enlever les copeaux et raccorder le dispositif d'aspiration</li> <li>Arrêter la scie, enlever les copeaux et augmenter la puissance de l'aspiration (vitesse de l'air <math>\geq</math> 20 m/sec sur la tubulure d'aspiration des copeaux.</li> </ul>

<b>Perturbation</b>	<b>Cause possible</b>	<b>Que faire</b>
Le moteur fonctionne, la lame de scie ne tourne pas	<ul style="list-style-type: none"> <li>• Courroie d'entraînement défectueuse</li> </ul>	<ul style="list-style-type: none"> <li>• Adressez-vous à un service après-vente agréé</li> </ul>
Vibrations de la scie	<ul style="list-style-type: none"> <li>• Lame gauchie</li> <li>• La lame n'est pas montée correctement</li> </ul>	<ul style="list-style-type: none"> <li>• Remplacer la lame</li> <li>• Fixer la lame correctement</li> </ul>

**i** En cas de problèmes ou si vous avez des questions, n'hésitez pas à contacter votre revendeur local.

## Caractéristiques techniques

Type / modèle	T 250 Eco-3
Année de construction	voir la dernière page
Puissance du moteur P <sub>1</sub>	1800 W (S1)
Tension d'alimentation	220 – 240 V~
Fréquence du réseau	50 Hz
Nombre de tours de la lame / Régime	5000 min <sup>-1</sup>
Fusible de secteur	10 A retardé
Lame de scie en carbure Ø maximum	250 mm
Lame de scie en carbure Ø minimum	250 mm
Épaisseur de la lame de scie	1,8 mm
Trait	2,8 mm
Nombre de dents	24
Coin à refendre épaisseur	2 mm
Alésage de l'arbre de fixation de la lame	30 mm
Vitesse de coupe (pour un diamètre maximal de la lame)	65 m / s
Profondeur de coupe à 90° (pour un diamètre maximal de la lame)	env. 0 - 85 mm
Profondeur de coupe à 45° (pour un diamètre maximal de la lame)	env. 65 mm
Inclinaison (zone pivotante)	0° - 45°
Dimensions de la table	642 x 487 mm
Hauteur de la table (avec support)	830 mm
Poids avec support	env. 17,0 kg
Diamètre du raccordement de l'aspiration au capot de protection	35 mm
Diamètre du raccordement de l'aspiration	35 / 40 mm

Aspiration: utiliser des aspirateurs conventionnels du commerce ou des aspirateurs industriels.

## Garantie

Veuillez tenir compte de la déclaration de garantie ci-jointe.



Не бива да пускате уреда в действие преди да сте прочели това ръководство за експлоатация, да сте спазили всички дадени указания и да сте монтирали уреда така, както е описано!

Пазете упътването за бъдещо ползване.

## Съдържание

Обем на доставката	28
Декларация за съответствие	28
Шумови характеристики	29
Символични означения на уреда	29
Символи в ръководството за обслужване	29
Употреба по предназначение	29
Остатъчни рискове	30
Безопасна работа	30
Описание на уреда / резервни части	30
Монтаж	31
Подготвителни дейности за пуск	31
Пускане в експлоатация	31
Свързване към мрежата	31
Ключ за включване/изключване	32
Изсмукване на прах/ стърготини	32
Настройки на резачката	32
Регулиране на разцепващия клин	32
Регулиране на височината на рязане	32
Регулиране на вертикалното положение на триона	32
Монтиране и регулиране на напречния ограничител	33
Монтиране и регулиране на надлъжния ограничител	33
Работа с резачката	33
Рязане на детайли с малка ширина	33
Рязане на широки детайли	34
Напречни разрези/успоредни разрези	34
Надлъжно рязане под наклон	34
Техническа поддръжка и почистване	34
Техническа поддръжка	34
Почистване	35
Транспорт	35
Съхранение	35
Възможни неизправности	35
Технически данни	36
Гаранция	36

## Обем на доставката

☞ След разопаковане проверете съдържанието на кашона за:

- ▶ пълнота
- ▶ еветуални повреди при транспорта.

Рекламирайте незабавно пред продавача, доставчика или производителя. Предявени по-късно претенции няма да бъдат признати. Рекламации, направени по-късно, не се признават.

- Настолен циркуляр Т 250 Eco-3 с
  - мрежов кабел и щепсел
  - НМ – трион: Ø 250 x 1,8/2,8 x Ø 30 mm; 24 зъба
- 4 крака на масата
- 2 свързващи опори къси
- 2 свързващи опори дълги
- 4 пъхаци се крака
- 2 допълнителни опори
- Защитен капак със смукателен извод
- Разцепващ клин
- Напречен ограничител
- Надлъжен ограничител
- Плъзгаща опора
- Смукателен шлаух
- Торбичка с болтове
- 2 гаечен ключа за смяна на триона
- Ръководство за обслужване
- Указания за безопасност за настолни циркуляри
- Ръководство за монтаж и обслужване
- Гаранционна декларация

## Декларация за съответствие съгласно нормите на Европейската общност

№. (S-No.): 16185

съгласно Директивата на ЕО 2006/42 ЕО

С настоящото ние,

**ALTRAD Equipment Germany GmbH**

Josef-Drexler-Str. 8, 89331 Burgau - Германия

декларираме на своя отговорност, че продуктът

**Tischkreissäge (Настолен циркуляр)**

**модел / тип Т 250 Eco-3**

**Сериен номер:** 000001 – 020000

съответства на разпоредбите на горепосочените директиви на ЕС и на разпоредбите на следните допълнителни директиви:

**2014/30/ЕС и 2011/65/ЕС.**

**Приложени са следните хармонизирани стандарти:**

EN 62841-1:2015/A11:2022; EN 62841-3-1:2014/A12:2021

EN 55014-1:2017; EN 55014-2:2015; EN 61000-3-2:2014;

EN IEC 61000-3-2:2019; EN 61000-3-11:2000

**Извършена проверка на ЕО за строителна мостра посредством:**

TÜV SÜD Product Service GmbH

Ridlerstraße 65, 80339 München, Germany

Арт. №: 0123

Сертификат-№.: M6A 021611 0084 Rev. 03

**Пълномощник по съставянето на техническата документация:**

ALTRAD Equipment Germany GmbH – Technisches Büro – Josef-Drexler-Str. 8 – 89331 Burgau - Германия

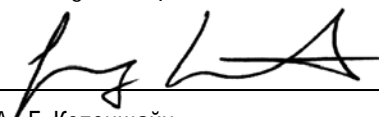
i.A. 

Burgau, 11.09.2024

i.A. Г. Копенщайн,

Ръководител на конструкторски отдел

## Шумови характеристики

DIN EN ISO 3744

Употреба на машината като настолен циркуляр със серийно произведен трион.

Ниво на шума	Ниво на шума на работното място
$L_{WA} = 107 \text{ dB(A)}$	$L_{pA} = 94 \text{ dB(A)}$

Несигурност при измерването: 3 dB

Моля, обърнете внимание на следното:

- Дадените стойности на шумовите емисии са измерени по стандартизиран метод на изпитване и могат да се използват за сравняване на един електрически инструмент с друг.
- Дадените стойности на шумовите емисии могат да се използват също и за временна оценка на натоварването.

**⚠ По време на действителната употреба на електрическия инструмент шумовите емисии могат да се различават от дадените стойности, в зависимост от вида и начина, по който се използва електрическият инструмент, най-вече от вида на обработвания детайл.** Необходимо е да се определят предпазни мерки за защита на оператора, които се основават на оценката на натоварването с вибрации при действителните условия на употреба (тук трябва да се вземат предвид всички части на работния цикъл, например времето, в което електрическият инструмент е изключен, и това, в което той е включен, но работи без натоварване).

## Символични означения на уреда





	Преди пускане в експлоатация прочетете и спазвайте ръководството за обслужване и указанията за безопасност.
	Носете очила и ЛПС за слуха.
	Носете маска за защита от прах.
	Преди ремонт, техническа поддръжка и почистване изключете двигателя и издърпайте щепсела от контакта.
	Не излагайте на дъжд. Пазете от влага.
	Опасност от нараняване на пръстите и ръцете от триона.
	Продуктът отговаря на специфичните за продукта действащи европейски директиви.
	Машина защита клас II (двойна изолация).



Електрическите уреди не бива да се изхвърлят в контейнерите за битови отпадъци. Уредите, принадлежностите и опаковките трябва да се предават за преработка в съответствие с разпоредбите за опазване на околната среда. Излезлите от употреба уреди могат да се предадат на пункт за връщане, който извършва изхвърляне на отпадъците съгласно Закона за циркулацията на отпадъците, например във Вашия двор за строителни отпадъци/рециклиране на място.

Според европейската директива 2012/19/ЕС за старите електрически и електронни уреди неизползваемите електрически уреди трябва да се събират отделно и да се рециклират, без да се вреди на околната среда.

## Символи на ръководството за експлоатация

	<b>Грозеща опасност или опасна ситуация.</b> Неспазването на тези указания може да доведе до наранявания или материални щети.
	<b>Важни указания за правилна работа.</b> Неспазването на тези указания може да доведе до неизправности.
	<b>Указания за ползвателя.</b> Тези указания ще ви помогнат да използвате оптимално всички функции.
	<b>Монтаж, обслужване и техническа поддръжка.</b> Тук се обяснява какво точно трябва да направите.
	Моля вземете на помощ приложеното ръководство за монтаж и обслужване, когато в текста има указание към номер на фигура.

## Употреба по предназначение

- Настолният циркуляр е предвиден само за надлъжно и напречно рязане на масивна дървесина и плоскостни материали като шпервани плоскости, дърводелски плоскости и MDF-плоскости с квадратно или правоъгълно сечение при използване на НМ-триони, като могат да се използват само триони, които отговарят на нормата EN 847-1.
- Диаметърът на режещия диск трябва да е 250 mm.
- Не се разрешава използването на триони от HSS-стомана (високолегирана високоскоростна стомана), тъй като тази стомана е твърда и чуплива. Опасност от нараняване поради счупване на триона и изхвърляне на парчета от триона.
- Не се разрешава рязането на материал с кръгло сечение (обла дървесина, дърва за горене и др.).
- Циркулярът не бива да се използва за направа на фалцови или канали.
- Не използвайте циркуляра за вмъкнато рязане (на завършени канали в детайла).
- Допустимо е да бъдат обработвани само детайли, които могат да бъдат положени и водени сигурно.

- Към употребата по предназначение спада също и спазването на предписаните от производителя условия за експлоатация, техническа поддръжка и ремонт, както и следването на съдържащите се в ръководството указания за безопасност.
- Следва да бъдат спазвани действащите разпоредби за предпазване от злополука, приложими за експлоатацията на уреда, както и останалите общопризнати правила по техника на безопасност и трудова медицина.
- Всяка друга употреба извън тези рамки се счита за несъобразена с предназначението. Производителят не носи отговорност за каквито и да е произтичащи от това повреди рискът се носи изцяло от потребителя.
- Самоволни изменения на резачката изключват носенето на отговорност от страна на производителя за всякакъв вид щети, произтичащи от такива действия.
- Екипирането, ползването и поддръжката на резачката могат да бъдат извършвани само от лица, които са запознати с това и са инструктирани относно съществуващите опасности. Ремонтни и възстановителни работи могат да бъдат извършвани само от нас, респ. от сервизни служби, назовани от нас. Ремонтни работи може да се извършват само нас, съответно от посочени от нас сервизи.
- Машината не бива да бъде използвана в застрашена от експлозия среда или да бъде изложена на дъжд.
- Метални части (пирони и др.) обезателно следва да бъдат отстранени от материала, подлежащ на рязане.

## Остатъчни рискове

Въпреки спазването на всички разпоредби за безопасност при употреба по предназначение също могат да съществуват остатъчни рискове поради конструкцията, обусловена от целта на употреба на уреда.

Остатъчните рискове могат да бъдат минимизирани, когато „указанията за безопасност“ и „употребата по предназначение“, както и ръководството за експлоатация като цяло бъдат взети под внимание.

Внимание и предпазливост намаляват риска от наранявания и увреждания на лица.

- Опасност от нараняване на пръстите и ръцете от инструмента (трион) или детайла, например при смяна на триона.
- Нараняване от отхвърлени части от обработвания детайл.
- Отскачане назад на обработвания детайл или на части от него.
- Счупване и изхвърляне на триона.
- Опасност от електрически ток при употреба на неизправни електрозахранващи кабели.
- Допир до части под напрежение при отворени електрически елементи.
- Увреждане на слуха при по-продължителна работа без защита за слуха.
- Отделяне на вреден за здравето дървесен прах при работа без аспирация.

Освен това, въпреки всички предприети мерки, може да съществуват скрити остатъчни рискове.

## Безопасна работа

### ⚠ Предупреждение

Прочетете всички указания за безопасност, инструкции, фигури и технически данни, с които е снабден електрическият инструмент. Пропуските при спазването на инструкциите за безопасност и указанията могат да предизвикат токов удар, пожар и/или тежки наранявания.



**Непременно спазвайте отделно приложените „Указания за безопасност за настолни циркуляри“.**

Пазете всички инструкции за безопасност и указания за в бъдеще.

## Описание на уреда / резервни части

1

№	Артикулен №	Наименование
2	366272	Крак на масата <sup>Ⓐ</sup>
3	366282	Свързваща опора къса <sup>Ⓒ</sup>
4	366280	Свързваща опора дълга <sup>Ⓑ</sup>
5	366303	Трион
6	✗	Ръчка за регулиране на височината
7	366504	Защитен капак
8	366505	Разцепващ клин
9	366261	Смукателен шлаух
10	✗	Плот на масата
11	366254	Напречен и успореден ограничител компл.
11A	✗	Ограничаваща лайстна <sup>14</sup>
12	366255	Настолна подложка
13	366506	Надлъжен ограничител компл.
13A	✗	Ограничителен линейал
14	366271	Ръчно колело за регулиране на наклона
15	366272	Фиксиращ болт за регулиране на наклона
16	✗	Ключът за включване/изключване
17	✗	Двигателна защита
18	366270	Щуцер за засмукване на стърготини
19	366275	Плъзгаща опора
22	366268	Фланец на триона <sup>33</sup>
23	366269	Шестостенен болт за триона <sup>33</sup>
24	366257	Водещ профил за надлъжен ограничител
25	✗	Затягащ лост за надлъжния ограничител
26	366288	Стикер за безопасност
27	366282	Допълнителна опора
28	✗	Скала за регулиране на наклона
29	366283	Гумен крак
30		Гаечен ключ SW10/21
31	366273	Гаечен ключ SW10/13

## Монтаж

Моля вземете на помощ приложеното ръководство за монтаж и обслужване.

**1** Първо затегнете всички болтови съединения само на ръка.



**2** Поставете циркуляра с плота надолу върху подходяща работна повърхност.

Монтирайте краката на масата **A** (2) на модула на уреда.

**3** Закрепете опорите **B** (4) и **C** (3) за краката на масата.

**i** Опорите са с различна дължина.

**4** Първо закрепете двете дълги опори **B** (4) за краката на масата.

**5** След това закрепете двете къси опори **C** (3).

**6** Закрепете подвижните крака (29) за краката на масата.

**7** Монтирайте допълнителните опори (27).

**i** Затегнете всички болтови съединения.

Обърнете циркуляра, така че да застане на краката на масата.

Регулирайте допълнителните опори (27), така че да опират в пода.

**8** Поставете листа на триона (5) с помощта на ръчката (6) в най-горно положение.

**9** Извадете настолната подложка (12).

**10** Развийте болта (A) и вкарайте разцепващия клин (8) в държача.

**11** Регулирайте разстоянието между листа на триона и разцепващия клин (8). Разстоянието трябва да е между 3 и 8 mm.

Отново затегнете болта (A).

Поставете отново настолната подложка (12) и отново я затегнете.

**12** Закрепете защитния капак (7) за разцепващия клин (8).

**i** Не затягвайте болта (B). След вдигането защитният капак трябва да може отново да се спусне сам върху плота на масата.

**13** Вкарайте смукателния шлаух (9) в извода на защитния капак (7) и на щуцера за аспириране на стърготини (18) на корпуса.

**14** Закрепете ограничителната лайсна (11A) на напречния ограничител.

**29** Вкарайте плъзгащата опора (19) в предвидения за нея държач.

## Подготвителни дейности за пуск

**i** За да бъде постигнато безупречно действие на машината, следвайте изложените по-долу указания:

- Инсталирайте резачката на място, което изпълнява следните условия:
  - не се плъзга
  - не вибрира
  - равно е

- по него няма опасности от спъване
- достатъчно осветено е

**Преди всяка употреба проверете:**

⇒ **присъединителните кабели – за дефектни места (пукнатини, срезове или други подобни);**

**⚠** не използвайте дефектни кабели

⇒ **надлежащото състояние на защитния капак**

- Проверете защитния капак за видими повреди. Не бива да се използват дефектни защитни капаци.
- Вдигнете защитния капак и след това го пуснете. Той трябва да се спусне сам върху плота на масата на циркуляра.

⇒ **регулирането на разцепващия клин** (виж Регулиране на разцепващия клин)

⇒ **надлежащото състояние на настолната постелка**  
Незабавно сменете износената или повредена настолна подложка (отпуснат процеп за рязане).

⇒ **плъзгащата опора следва да е под ръка.**

Винаги използвайте оригиналния бутач детайл

⇒ **безупречното състояние на триона**

Не използвайте напукани и деформирани триони.

Не използвайте триони от HSS-стомана.

## Пускане в експлоатация

**Посока на въртене на триона**

**i** Внимавайте посоката на въртене на триона да съвпада с посоката на въртене, посочена върху защитния капак.

**Избор на трион**

**⚠** При избора на трион внимавайте да не се използват затъпени или повредени триони и отворът на триона да е с диаметър 30 mm.

- Не използвайте триони от високоскоростна стомана (HSS), тъй като тази стомана е твърда и чуплива, може да използвате само инструменти по EN 847-1.

**⚠** Употребата на други инструменти и други принадлежности може да представлява за вас опасност от нараняване.

- Внимавайте трионът да отговаря на размерите, посочени в "Технически данни" и да е подходящ за материала на детайла.

Доставеният сериен трион е подходящ за рязане на дърво и повечето пластмаси.

**☞** За други материали, които трябва да се режат, трябва да се изберат подходящи листове на триона.

**⚠** При рязането на пластмаса избягвайте прегряване на върховете на зъбите на режещия диск, за да възпрепятствате стопяването на обработвания материал.

**Свързване към мрежата**

Сравнете посоченото на табелката за типа на машината напрежение, например 220–240 V~, с напрежението на електрическата мрежа и включете резачката към контактна кутия, която е заземена според разпоредбите.



Използвайте съединителни, респ. удължителни кабели в съответствие с IEC 60 245 (H 07 RN-F) с напречно сечение на жилата от най-малко:

- 1,5 mm<sup>2</sup> ри дължина на кабела до 25 m
- 2,5 mm<sup>2</sup> ри дължина на кабела над 25 m

### Асинхронен двигател:

използвайте контактна кутия със защитно зануляване, напрежение на мрежата 220 – 240 V със защитен прекъсвач срещу недопустимия утечен ток (FI-прекъсвач 30 mA).

### Предпазител: 10 A бавен

### Импенданс на мрежата

При неблагоприятни параметри на мрежата в процеса на включване на уреда може да се стигне до кратковременно падане на напрежението, което може да повлияе на други уреди (например мигане на дадена лампа).

При мрежов импеданс  $Z_{max}$  0,346  $\Omega$  не се очакват такива смущения.

Като потребител на уреда трябва да гарантирате, ако е необходимо, чрез съгласуване с електроразпределителното предприятие, че уредът ще се свързва само със захранване, чийто импеданс е по-нисък или равен на  $Z_{max}$ !

## Ключът за включване/изключване

 Не използвайте уред, на който превключвателят не може да се включва и изключва. Повредените превключватели трябва незабавно да се поправят от сервиза или да се сменят с нови.

**15**

### Включване

 Натиснете зеления бутон (1) на прекъсвача (16).

 При спиране на тока уредът се изключва автоматично. За повторно включване натиснете зеленото копче (1).

### Изключване

 Натиснете червения бутон (0) на прекъсвача (16).

### Двигателна защита

 Двигателят е съоръжен със защитен прекъсвач и се изключва автоматично при претоварване.

След пауза за охлаждане (5 - 10 min.) машината може да се включи отново.

За целта натиснете

1. двигателна защита (17)
2. зеленото копче (1) за стартиране

## Изсмукване на прах/ стърготини

 Образуващият се при работа дървесен прах нарушава необходимата видимост и отчасти е вреден за здравето.

Ако машината не се използва на открито, тя трябва да бъде свързана с инсталация за изсмукване на стърготините (например преносима малка прахосмукачка).

## Изсмукване на стърготините

 Свържете система за изсмукване на стърготините или малка прахосмукачка с подходящ адаптер с щуцера за изсмукване на стърготини (18) ( $\varnothing$  40 mm). **1**

 Въздушна скорост на смукателния щуцер на резачката  $\geq 20$  m/sec

За изсмукване на вреден за здравето, канцерогенен или сух прах използвайте специална аспирация.

## Настройки на резачката



Преди дейности за регулиране издърпвайте щепсела.

### Регулиране на разцепващия клин

 Разцепващият клин е важно защитно приспособление, той предотвратява откат на детайла.

Винаги използвайте доставения разцепващ клин.

 За да се гарантира функционирането на разцепващия клин, трябва правилно да е регулирано неговото разстояние до зъбния венец на листа на триона.

### Регулиране на разцепващия клин

Как се регулира разцепващият клин ще видите в глава "Техническа поддръжка → Смяна на листа на триона".

### **16** Регулиране на височината на рязане

 Височината на рязане може да се регулира с помощта на ръчката (6) плавно от 0 до около 85 mm.

 Преди регулиране на височината на рязане затегнете фиксиращия болт за регулиране на наклона (15).

 Регулирайте височината на рязане около 5 mm по-високо от дебелината на материала.

### **17** Регулиране на вертикалното положение на триона

 Не може да се извършва регулиране на вертикалното положение на триона, докато трионът работи. Двигателят трябва да е изключен.

### Регулиране на 0° - 45°

1. Развийте фиксиращия винт (15).
2. Завъртете ръчното колело (14), докато се покаже желаният ъгъл (0° - 45°).
3. Затегнете отново фиксиращия винт (15).

## Монтиране и регулиране на напречния ограничител

 Доставеният напречен ограничител може да се използва като напречен и успореден ограничител.

 Внимавайте за правилното регулиране на ограничителя (виж "Указания за работа").

 **Монтиране на напречния ограничител върху плота на масата за рязане**

**18** Преместете напречния ограничител (11) в един от двата канала върху плота на масата за рязане.

 **Регулиране на ъгъла**

**19** Развийте фиксиращия винт (С) на напречния ограничител (11) чрез завъртане. Сега можете да поставите ограничителя под желания ъгъл. Отново затегнете фиксиращия винт.

## Монтиране и регулиране на надлъжния ограничител

 **Монтиране на надлъжния ограничител върху плота на масата за рязане**

Надлъжният ограничител (13) може да бъде монтиран вдясно или вляво от триона.

За да монтирате ограничителния линеал на другата страна на ограничителя,

- **20** разхлабете двете крилчати гайки (D)
- **21** свалете ограничителния линеал (13A)
- развийте двете крилчати гайки и издърпайте болтовете
- вкарайте болтовете от другата страна през ограничителя и завийте крилчатите гайки няколко оборота
- отново поставете ограничителния линеал
- затегнете крилчатите гайки
- **21** освободете затягащия лост (25), издърпайте надлъжния ограничител от водещия канал
- **22** вкарайте надлъжния ограничител от другата страна на листа на триона във водещия канал и натиснете надолу за захващане на затягащия лост (25).

 Внимавайте за правилното регулиране на ограничителя (виж "Указания за работа").

 **Регулиране на надлъжния ограничител **23****

1. Поставете надлъжния ограничител (13) във водещия профил (24) на масата.
2. Регулирайте желаната мярка и натиснете лоста (25) надолу.
3. За да получите точен разрез, първо направете пробен разрез и след това фиксирайте ограничителя.

 **Височина на ограничителния линеал (13A)**

 Ограничителният линеал (13A) на надлъжния ограничител (13) може да се монтира според детайла, който ще се реже.

 При много плоски и тесни детайли (ширина 30 mm и по-малко) използвайте ниската водеща повърхност, **24** а при по-дебели детайли високата водеща повърхност **20** на ограничителния линеал (13A).

За да монтирате ограничителния линеал според височината на детайла за рязане,

- **20** разхлабете двете крилчати гайки (D)
- **21** свалете ограничителния линеал (13A)
- завъртете ограничителния линеал (13A)
- вкарайте болтовете в другия направляващ канал
- затегнете крилчатите гайки.

## Работа с резачката

 **Преди започване на работа спазвайте следните указания за безопасност, за да бъдете сведен до минимум рискът от нараняване.**

- Защитният капак, разцепващият клин и трионът наред ли са?
- Трионът остър ли е?
- Ограничителите готови ли са за употреба и плъзгащата опора готова ли е за захващане?
- Подредено ли е работното място?
- Не бива да пускате уреда в действие преди да сте прочели това ръководство за експлоатация, да сте спазили всички дадени указания и да сте монтирали уреда така, както е описано!

 **Преди промени или регулиране на резачката (например смяна на триона и др.)**

- изключете уреда
- изчакайте трионът да спре
- издърпайте щепсела

 **Освен това, спазвайте следните правила:**

- Застанете извън опасната зона.
- Поставете ръцете с прибрани пръсти плътно върху обработвания детайл. При това водете детайла с ръка само до предния ръб на защитния капак.
- Внимавайте защитният капак да се спуска сам върху детайла.
- Никога не отстранявайте с ръка свободно лежащи отчупени парчета, стърготини и др.

 **Във всички случаи спазвайте всички указания за безопасност.**

## **24** Рязане на детайли с малка ширина

(Ширина по-малка от 150 mm)

 **Придвижвайте детайла напред с две ръце, а в зоната на триона използвайте плъзгащата опора (19).**

 **При много плоски и тесни детайли (ширина 30 mm и по-малко) използвайте ниската водеща повърхност на ограничителния линеал (24A).**

 **Ако детайлът е по-тесен от 50 mm, използвайте бутач детайл.**

**25** Бутащ детайл / бутащ дървен детайл можете да направите сами. За целта завийте ръкохватката за бутащия дървен детайл (не се съдържа в обема на доставка, арт. № 361700) на подходяща дъска. Дъската трябва да е с дължина между 300 и 400 mm, ширина 80 до 100 mm и височина 15 до 20 mm. Ако ръкохватката за плъзгащото дървено трупче е повредена, тя трябва да се смени.

## 26 Рязане на широки детайли

С плоско положена ръка и с прибрани пръсти придвижвайте детайла по продължение на ограничителя.

## 27 Напречни разрези/успоредни разрези

Поставете напречния ограничител (11) в един от направляващите канали в масата и го регулирайте под желаниа ъгъл.

Поставете детайла за рязане в ограничителната шина.

Дръжте здраво детайла и го местете с напречния ограничител (11) на триона. Евентуално използвайте плъзгащата опора.

## 28 Надлъжно рязане под наклон

Настройте режещия диск, както е описано в „Настройване на режещия диск в наклонено положение“.

 При наклонен режещ диск винаги поставяйте ограничителя от дясната страна.

## Техническа поддръжка и почистване



Преди всяка техническа поддръжка и почистване

- изключете уреда
- изчакайте трионът да спре окончателно
- издърпвайте щепсела

Работи по техническата поддръжка и почистването, различни от описаните в настоящия раздел, могат да се извършват само от сервиза.

Защитните приспособления, които са свалени с цел извършване на техническа поддръжка и почистване, трябва да бъдат отново надлежно монтирани и проверени.

Да се използват само оригинални части. Други части могат да предизвикат непредвидими повреди и наранявания.

## Техническа поддръжка

### Указания за смяна на листа на триона





Преди смяната на триона:

- изключете уреда
- изчакайте трионът да спре окончателно
- издърпвайте щепсела

- Не използвайте триони от HSS-стомана.
- Не използвайте напукани и деформирани триони.

- Използвайте само добре заточени триони.
- Използвайте само подходящи триони.
- Използвайте само листове на триона, чиито максимални обороти (виж печата върху листа на триона) отговарят най-малко на посочените върху триона обороти на двигателя (виж "Технически данни").
- Използвайте само листове на триона, чиято режеща ширина е по-голяма и чиято дебелина на основния лист е по-малка от дебелината на разцепващия клин.

 **Опасност от изгаряне!** Малко след рязане трионът е все още горещ. Оставете листа на триона да се охлади.

 **Опасност от порязване!** При смяната на триона носете ръкавици.

 Винаги носете листовите на триона опаковани.



**Смяна на триона:**

**8** Вдигнете триона максимално.

**30** Махнете защитния капак (7).

**31** Извадете настолната подложка (12).

**32** Поставете гаечния люч (30) на фланеца на листа на триона, а гаечния ключ (31) на шестостенния болт. За развиване завъртете гаечния ключ (31) в посока на стрелката.

**33** Махнете шестостенния болт (23) и фланеца на листа на триона (22). Изтеглете триона (5). Почистете фланеца.

 Монтажът на триона се извършва в обратна последователност.

 **Затегнете листа на триона**

 **Внимавайте за посоката на въртене на триона (виж стрелката върху триона).**



**Проверете разстоянието / Регулиране на разцепващия клин:**

**8** Поставете триона (5) с помощта на ръчката (6) в най горно положение.

**34** Измерете разстоянието между листа на триона и разцепващия клин (8). Разстоянието трябва да е между 3 и 8 mm.

**Ако е необходимо:**

**35** Развийте болта (A) и регулирайте разстоянието. Отново затегнете болта (A).

 **Накрая монтирайте отново настолната подложка и защитния капак.**



**Смяна на настолната подложка **31****

 **Незабавно сменете износената или повредена настолна подложка.**



**Съхранение на инструмента**

**36**

**Почистване**

**i** За да запазите функционалната годност на лентовата резачка спазвайте следното:

- Не пръскайте уреда с вода.
- Осигурете защитните приспособления, вентилационните прорези на мотора, направляващите елементи, защитната кутия на триона, регулаторът на височината и завъртащият водач да остават максимално чисти от прах и замърсявания.
- Почистявайте и смазвайте редовно всички движещи се части.

**i** Никога не използвайте грес!

**👉** Използвайте например масло за шевни машини, нисковискозно хидравлично масло или безвредно за околната среда пулверизирано масло.

- Погрижете се по триона да няма ръжда и смола.
- Отстранявайте остатъците от смола, отложени се върху плочата на масата на лентовата резачка.

**i** Остатъците от смола могат да бъдат отстранени при използването на предлаганите в търговската мрежа видове спрей за поддръжка и почистване.

- Трионът е бързоизносваща се част и се износва след по-продължителна или по-честа употреба.

**👉** Сменете триона и го дайте за заточване.

**Транспорт**



**Преди всяко транспортиране издърпайте щепсела от контакта.**

**i** Транспортирайте резачката само със спуснат трион и спуснат надолу защитен капак.

Така ще избегнете наранявания с триона.

- За транспортиране хванете циркуляра отдясно и отляво.
- Ако циркулярът се транспортира в автомобил, той трябва да бъде осигурен срещу преобръщане и плъзгане. Да се избягват силни вибрации по време на транспорта.
- Никога не използвайте защитните устройства за употреба и транспортиране.

**Съхранение**



**Извадете щепсела от контактната кутия на електрическата мрежа.**

- Уреди, които не се ползват съхранявайте в сухо, заключено помещение, извън обсега на деца.
- Обърнете внимание преди по-продължително съхраняване на следното, за да гарантирате продължителността на живот на триона и леко проходимо обслужване:
  - Направете основно почистване.
  - Третирайте всички движещи се части с масло, което е безвредно за околната среда.

**i** Никога не използвайте грес!

**Възможни неизправности**



**Преди всяко отстраняване на неизправност**

- изключете уреда
- изчакайте трионът да спре окончателно
- издърпайте щепсела

**👉** След отстраняване на неизправностите пуснете отново в употреба и проверете всички обезопасяващи устройства.

Неизправност	Възможна причина	Отстраняване
След включване машината не тръгва или се изключва от само себе си по време на празен ход	<ul style="list-style-type: none"> <li>• Прекъсване на електрозахранването.</li> <li>• Удължаващият кабел е дефектен</li> <li>• дефектирал двигател или превключвател</li> </ul>	<ul style="list-style-type: none"> <li>• Сменете предпазителя</li> <li>• Проверете кабелите, дефектирани кабели не бива да се използват повече.</li> <li>• Двигателя или прекъсвача да се проверят или ремонтират от електроспециалист, притежаващ лиценз за извършване на дейност по занятие, респ. да му се възложи смяната им с оригинални резервни части.</li> <li>• Отстранете причината</li> </ul>
Машината спира по време на рязането.	<ul style="list-style-type: none"> <li>• Трионът е затыпен</li> <li>• Прекалено бързо подавателно движение на детайла.</li> </ul>	<ul style="list-style-type: none"> <li>• Сменете триона</li> <li>• Двигателят да се остави да изстине и да се продължи по-бавно работата.</li> </ul>

Неизправност	Възможна причина	Отстраняване
Детайлът заяжда при подаване напред	<ul style="list-style-type: none"> <li>Трионът е затъпен</li> <li>Надлъжният и успореден ограничител не е разположен успоредно спрямо триона</li> </ul>	<ul style="list-style-type: none"> <li>Дръжте обработвания детайл здраво и веднага изключете двигателя. След това дайте триона за заточване, съответно го сменете</li> <li>Регулирайте линеала наново</li> </ul>
Изгорено петно на местата на рязане.	<ul style="list-style-type: none"> <li>Трионът не е подходящ за конкретната работа или е затъпен.</li> </ul>	<ul style="list-style-type: none"> <li>Сменете триона или го дайте да се заточи</li> </ul>
Запушен е отворът за извеждане на стърготините.	<ul style="list-style-type: none"> <li>Не е присъединена аспирационна уредба.</li> <li>Малка мощност на засмукване.</li> </ul>	<ul style="list-style-type: none"> <li>Да се изключи лентовата резачка, да се отстранят стърготините и да се присъедини аспирационна уредба.</li> <li>Да се изключи лентовата резачка, да се отстранят стърготините и да се увеличи мощността на засмукване (Скорост на въздуха при смукателния щуцер на резачката 20 м/сек.).</li> </ul>
Двигателят работи, трионът не се върти	<ul style="list-style-type: none"> <li>Задвижващ ремък дефектен</li> </ul>	<ul style="list-style-type: none"> <li>Обърнете се към оторизиран сервиз или към производителя</li> </ul>
Лентовата резачка вибрира.	<ul style="list-style-type: none"> <li>Трионът е деформиран</li> <li>Трионът е монтиран неправилно</li> </ul>	<ul style="list-style-type: none"> <li>Сменете триона</li> <li>Закрепете правилно триона</li> </ul>

❗ При други повреди или въпроси се обръщайте към Вашия търговски обект на място.

## Технически данни

Модел / Тип	T 250 Eco-3
година на производство	виж последна страница
Мощност на двигателя P <sub>1</sub>	1800 W (S1)
Напрежение на мрежата	220 – 240 V~
Честота на мрежата	50 Hz
Обороти на триона	5000 min <sup>-1</sup>
Предпазител	10 A бавен
Трион от твърд метал Ø максимално	250 mm
Трион от твърд метал Ø минимално	250 mm
Дебелина на триона	1,8 mm
Ширина на разреза	2,8 mm
Брой зъби	24
Дебелина на разцепващия клин	2 mm
Приеман отвор на триона	30 mm
Скорост на рязане (при трион с максимално Ø)	65 m/s
Височина на рязане при 90° (при трион с максимално Ø)	около 0 – 85 mm
Височина на рязане при 45° (при трион с максимално Ø)	около 65 mm
Регулиране на наклона (зона на завиване)	0° – 45°
Големина на масата	642 x 487 mm
Височина на масата (със стойка)	830 mm
Тегло със стойка	около 17,0 kg
Смукателен извод защитен капак Ø	35 mm
Смукателен извод Ø	35 / 40 mm

За засмукване могат да бъдат използвани разпространените в търговската мрежа малки и промишлени прахосмукачки.

## Гаранция

Моля вземете под внимание приложената гаранционна декларация.

**Запазва се павото за техническите промени!**



**Před uvedením stroje do provozu si dokonale prostudujte tento návod, dbejte všech udaných pokynů pro provoz a sestavení stroje proveďte přesně podle návodu.**

**Návod si dobře odložte pro použití v budoucnosti.**

## Obsah

Obsah dodávky	37
Prohlášení o shodě	37
Hodnoty hluku	38
Symboly na přístroji / uvedené v návodu	38
Okruh působnosti stroje	38
Zbytková rizika	39
Bezpečná práce	39
Popis přístroje / Náhradní díly	39
Montáž	39
Příprava k provozu	40
Uvedení do provozu	40
Síťové připojení	40
Zapínač / vypínač	40
Odsávání prachu a pilin	40
Nastavení na pile	41
Nastavení rozvřacího klínu	41
Nastavení výšky řezu	41
Nastavení šikmého řezu	41
Nasazení a nastavení dorážky příčného řezu	41
Montáž a nastavení dorážky podélného řezu	41
Práce s pilou	42
Řezání úzkých materiálů (kusů)	42
Řezání širokého materiálu	42
Příčné a šikmé řezy	42
Podélné řezání se sklonem	42
Údržba a čištění	42
Údržba	42
Čištění	43
Transport	43
Skladování	43
Možné poruchy	44
Technická data	45
Záruka	45

## Obsah dodávky

Po rozbalení zkontrolujte obsah z hledisek

- ▶ Úplnosti částí
- ▶ event. škod způsobených dopravou

Zjištěné nedostatky ihned sdělte svému prodejci. Na pozdější reklamace nebude brán zřetel.

- Okružní stolní pila T 250 Eco-3 s
  - přívodním kabelem a zástrčkou
  - pilovým kotoučem z tvrdokovu:
    - Ø 250 x 1,8/2,8 x Ø 30 mm; 24 zubů
- 4 nohy
- 2 spojovací vzpěry krátké
- 2 spojovací vzpěry dlouhé
- 4 návleky na spodek nohou
- 2 dodatečné vzpěry
- Ochranný poklop
- rozvřacím klínem
- Dorážky podélného řezu
- Příčného řezu
- Posunovací přípravek
- Hadice na odsávání
- Sáček se šrouby
- 2 očkový klíče pro výměnu pilového kotouče
- Návod k použití
- Bezpečnostní pokyny pro kotoučové stolní pily
- Montáž- a návod na obsluhu
- Záruční prohlášení

## ES Prohlášení o shodě

Č. (S-No.): 16185

podle směrnice ES č: **2006/42 ES**

Zde a tímto prohlašujeme

**ALTRAD Equipment Germany GmbH**

Josef-Drexler-Str. 8

89331 Burgau - Germany

na vlastní zodpovědnost, že výrobek

**Tischkreissäe (Stolní cirkulární pila)**

**Model / Typ T 250 Eco-3**

**Seriové číslo:** 000001 – 020000

odpovídá ustanovením EU-směrnicím, rovněž ustanovením následných směrnic:

**2014/30/EU a 2011/65/EU.**

**Následující normy byly použity:**

EN 62841-1:2015/A11:2022; EN 62841-3-1:2014/A12:2021

EN 55014-1:2017; EN 55014-2:2015; EN 61000-3-2:2014;

EN IEC 61000-3-2:2019; EN 61000-3-11:2000

**EU zkušební vzorek vyzkoušen prostřednictvím:**

TÜV SÜD Product Service GmbH

Ridlerstraße 65, 80339 München, Germany

Ident. č.: 0123

Certifikát č.: M6A 021611 0084 Rev. 03

**Zplnomocněná osoba pro tvorbu technických podkladů:**

ALTRAD Equipment Germany GmbH – Technické oddělení –  
Josef-Drexler-Str. 8 - 89331 Burgau – Germany

i.A.

Burgau, 11.09.2024

i.A. G. Koppenstein, Řízení konstrukce

## Hodnoty hluku

DIN EN ISO 3744

Provoz stroje se seriovým pilovým listem.

Hladina akustického výkonu	Hladina akustického tlaku na pracovišti
$L_{WA} = 107 \text{ dB(A)}$	$L_{pA} = 94 \text{ dB(A)}$

Měřicí bezpečnostní číselník: 3 dB

Věnujte pozornost následujícím bodům:

- Uvedené hodnoty emisí hluku byly změřeny normovaným zkušební postupem a mohou se používat k porovnání elektrického nástroje s jinými zařízeními.
- Uvedené hodnoty emisí hluku se mohou používat také k předběžnému odhadnutí zatížení.







**⚠ Emise hluku se mohou během skutečného používání elektrického nástroje lišit od uvedených hodnot, a to v závislosti na způsobu použití, na prostředí, kde se elektrický nástroj používá, a zejména na druhu zpracovávaného obrobku.**

Je nutné stanovit bezpečnostní opatření na ochranu obsluhy, vycházející z hodnocení vibračního zatížení během skutečných provozních podmínek (přitom je nutné brát v úvahu všechny části provozního cyklu, např. časy, kdy je elektrický nástroj vypnutý, a časy, kdy je sice zapnutý, ale běží bez zatížení).

## Symbole na přístroji

	Před uvedením do provozu si přečtěte tento návod k obsluze a bezpečnostní pokyny a dodržujte je.
	Noste ochranu očí a sluchu.
	Noste protiprašný respirátor
	Před opravou, údržbou nebo čištěním vždy vypněte motor a odpojte stroj od sítě.
	Chraňte před deštěm a vlhkostí. Chraňte před vlhkostí.
	Riziko zranění prstů a rukou pilovým kotoučem.
	Výrobek je v souladu s evropskými směrnici platnými pro specifiky těchto produktů.
	Stroj ochranná třída II (Dvojitá izolace).
	Elektrické stroje nepatří do domácího odpadu. Stroje, jejich součásti a příslušenství jakož i balení odkládejte do recyklačních sběrných míst. Staré přístroje se mohou odevzdávat na odběrových místech, která provádějí likvidaci podle zákona o oběhovém hospodářství, např. v místním sběrném dvoře.
	Podle evropské směrnice 2012/19/EU o elektro- a elektronických starších přístrojích je nutné použít elektropřístroje odděleně shromažďovat a dodávat k ekologické recyklaci.

## Symbole uvedené v návodu

	<b>Hrozící nebezpečí nebo nebezpečná situace.</b> Nerespektování těchto pokynů může způsobit zranění nebo věcné škody.
	<b>Důležitá upozornění ke správnému zacházení s pilou.</b> Nedodržení znamená možnost poruch či poškození pily.
	<b>Pokyny pro uživatele.</b> Tyto pokyny vám pomohou optimálně využít všechny funkce.
	<b>Montáž, obsluha a údržba.</b> Zde je popsáno vše co. Je třeba učinit.
	<p>1 2 3 ...</p> <p>Vezměte si, prosím, přiložený montážní návod a návod k obsluze k ruce, jestliže text na obrázcích to vyžaduje.</p>
	

## Okruh působnosti stroje

- Stolní okružní pila je určena výhradně k podélnému a příčnému řezání masivního dřeva a deskových materiálů, jako jsou dřevotřískové desky, laťovky a středně tvrdé vláknité desky čtvercového a obdélníkového průřezu za použití pilových kotoučů z tvrdokovu, přičemž se směřují používat jen pilové kotouče, které vyhovují normě EN 847-1.
- Průměr pilového kotouče musí být 250 mm.
- Používání pilových kotoučů z ocele HSS (vysoce legovaná rychlořezná ocel) není přípustné, protože tato ocel je tvrdá a lámavá. Vzniká riziko zranění po ulomení pilového kotouče a odmrštění jeho kousků.
- Řezání kulatého materiálu (kulatina, palivové dřevo a pod.) není dovoleno.
- Pila se nesmí používat k polodrážkování nebo drážkování.
- Nepoužívejte pilu k frézovacímu řezání (v obrobku ukončené drážky).
- Řezaný materiál musí, při řezání, jistě ležet na pracovní desce a mít vždy možnost jistého vedení.
- Do této kapitoly patří též dodržení výrobcem předepsaných Pokynů z hlediska údržby, péče a event. oprav či čištění stroje.
- Pro provoz je rovněž nutné znát platné předpisy pro případ úrazu, stejně jako zásady první pomoci a bezpečnostnětechnická pravidla.
- Každé jiné použití stroje nespadá do okruhu působnosti. Stroje a jestliže při takovém užití vzniknou škody, veškerá rizika z nich plynoucí jdou na vrub uživatele.
- Stejně veškeré úpravy na stroji ruší ručení výrobce pro jakékoliv škody.
- Pila smí být sestavována, provozována a udržována pouze osobami, které jsou plně seznámeni s veškerými nebezpečími. Event. opravy pily smí, vedle výrobce, provádět pouze autorizovaný servis.
- Stroj nesmí být provozován v explozivním prostředí a ani na dešti.
- Kovové části (hřebíky atd.) je třeba z řezaného materiálu před řezáním vyjmout.

## Zbytková rizika

I při dodržení veškerých předpisů a bezpečnostních pokynů nelze vyloučit díky konstrukci a určení stroje jistá zbytková rizika.

Tato lze minimalizovat pouze dokonalou znalostí a hlavně dodržováním veškerých bezpečnostních pokynů a dodržováním všech bodů obsažených v kapitole "okruh působnosti stroje".

Při vlastní práci ohleduplnost a opatrnost zmenšují rizika zranění nebo jiných škod.

- Riziko zranění prstů a rukou nástrojem (pilovým kotoučem) nebo obrobkem, např. při výměně pilového kotouče.
- Zranění prostřednictvím odlétuvších částic.
- Zpětný náraz řezaného kusu nebo jeho části.
- Prasknutí a odmrštění pilového kotouče ven.
- Ohrožení el.proudem při použití vadného el.připoje.
- Dotknutím se částí stroje, které jsou pod napětím.
- Poškození sluchu při dlouhodobé práci bez ochrany uší.
- Ohrožení zdraví při vdechnutí dřevěného prachu při práci Bez odsávání.

Další rizika nejsou vyloučena.

## Bezpečná práce

### VAROVÁNÍ

**Přečtěte si všechny bezpečnostní pokyny, návody, ilustrace a technické údaje, jimiž je tento elektrický nástroj opatřený.** Opomenutí dodržení bezpečnostních pokynů a upozornění může přivodit úraz el. proudem, požár nebo vážné zranění.

**Bezpodmínečně respektujte separátně přiložené „Bezpečnostní pokyny pro kotoučové stolní pily“.**

**Ušchovejte pro další použití všechny bezpečnostní pokyny a upozornění.**

## Popis přístroje / Náhradní díly

1

Nr.	Objednáací číslo	Označení
2	366272	Stolové nohy (stojmy) <b>A</b>
3	366282	Spojovací vzpěra-krátká <b>C</b>
4	366280	Spojovací vzpěra – dlouhá <b>B</b>
5	366303	Pilový kotouč
6	×	Klika pro změnu výšky
7	366504	Ochranný poklop
8	366505	Rozvírací klín
9	366261	Odsávací hadice
10	×	Deska stolu
11	366254	Příčný doraz kompl.
11A	×	Dorazová lišta <b>14</b>
12	366255	Stolová vložka
13	366506	Podélný doraz

13A	×	Dorazové pravítko
14	366271	Ruční kolo pro šikmé nastavení
15	366272	Stavěcí šroub pro šikmé nastavení
16	×	Hlavní vypínač
17	×	Ochrana motoru
18	366270	Odsávací hrdlo pilin
19	366275	Posuvná tyč
22	366268	Příruba pilového kotouče <b>33</b>
23	366269	Stavěcí šroub pro pilový kotouč <b>33</b>
24	366257	Stavěcí šroub pro šikmé nastavení
25	×	Upínací páka pro podélný doraz
26	366288	Bezpečnostní samolepka
27	366282	Dodatečná vzpěra
28	×	Stupnice pro šikmé nastavení
29	366283	Pryžový návlak na nohy
30		Očkový klíč SW10/21
31	366273	Očkový klíč SW10/13

## Montáž

Vezměte si, prosím, přiložený montážní návod a návod k obsluze k ruce.



- Nejprve utáhněte všechny šroubové spoje jen rukou.
  - Položte pilu deskou stolu dolů na vhodnou pracovní plochu.  
Namontujte stolové nohy **A** (2) na jednotku stroje.
  - Přípevněte vzpěry **B** (4) a **C** (3) na nohy stolu.  
Vzpěry jsou různě dlouhé.
  - Přípevněte na nohy stolu nejprve dlouhé vzpěry **B** (4).
  - Poté přípevněte obě krátké vzpěry **C** (3).
  - Přípevněte spojovací výtuhu (29) na jednotku přístroje.
  - Namontujte přidavné vzpěry (27).
- Všechny šroubové spoje pevně utáhněte.
- Pilu obraťte, aby stála na nohách stolu.
- Nastavte přidavné vzpěry (27) tak, aby se dotýkaly podlahy.
- Pomocí kliky (6) přemístěte pilový list (5) do nejvyšší polohy.
  - Vyjměte vložku stolu (12).
  - Povolte šroub (A) a zasuňte roztahovací klín (8) do uchycení.
  - Nastavte vzdálenost mezi pilovým listem a roztahovacím klínem (8). Vzdálenost musí činit 3 až 8 mm.  
Šroub (A) opět utáhněte.
  - Vložte opět dovnitř vložku stolu (12) a pevně ji přišroubujte.  
Nedotahujte šroub (B). Ochranný kryt se musí po nadzdvíhnutí automaticky vrátit zpět na stolovou desku.
  - Nastrčte odsávací hadici (9) na přípojku na ochranném krytu (7) a na hrdlo odsávání pilin (18) na skříni.
  - Přípevněte dorazovou lištu (11A) k příčnému dorazu.
  - Zastrčte posuvací tyč (19) do určeného držáku.



## Příprava k provozu

**i** Pro zajištění bezvadné funkce stroje dodržujte následující pokyny:

- Pílu postavte na místo, které splňuje následné podmínky:
  - Protismykové
  - Protiskluzné
  - Rovné
  - Pevné
  - s dostatečným osvětlením

**Před každým použitím kontrolujte:**

– **přípojný kabel na poškození nepoužívejte defektní kabely.**

**⚠** kryt kotouče musí být v pořádku

– **kryt kotouče musí být v pořádku**

- Zkontrolujte, zda není ochranný kryt viditelně poškozen. Poškozené ochranné kryty se nesmí používat.
- Zvedněte ochranný kryt a potom ho uvolněte. Musí se automaticky spustit zpět až na stolovou desku pily.

– **rozvírací klín** (viz nastavení rozv. klínu)

– **zda je stolová vložka v řádném stavu pro provoz**

Opotřebovanou nebo poškozenou vložku stolu neodkladně vyměňte (vyražená řezaná mezera).

– **funkci posunovacího přípravku**

Používejte pouze posunovací přípravek dodaný výrobcem se zařízením.

– **je-li pilový kotouč v bezvadném stavu pro provoz**

Nepoužívejte popraskané pilové kotouče, nebo takové které změnilly svoji formu.

Nepoužívejte pilový kotouč z rychlořezné oceli (HSS).

## Uvedení do provozu

**Směr otáčení pilového kotouče**

**i** Dbejte na to, aby směr otáčení kotouče odpovídal směru otáčení vyznačenému na krytu kotouče.

**Volba kotouče**

**⚠** Dbejte na to, aby používané pilové kotouče byly vždy ostré a nebyly nijak poškozené a otvor uprostřed měl rozměr 30 mm v průměru.

- Nepoužívejte pilové kotouče z rychlořezné oceli (HSS), protože tato ocel je tvrdá a lámavá, používat se smí pouze nástroje podle EN 847-1.

**⚠** Používání jiných nástrojů a jiného příslušenství pro Vás může znamenat nebezpečí poranění.

- Dbejte, aby pilový list měl rozměry uvedené v kapitole "Technické údaje" a byl vhodný pro materiál obrobku.

Seriově dodávané pilové kotouče jsou určeny pro řezání dřeva a většiny umělých hmot.

**☞** Pro jiné řezané materiály je nutno zvolit vhodné pilové listy.

**⚠** Při řezání umělé hmoty zamezte přehřívání na vrcholech pilových zubů, aby nedocházelo k tavení obráběného materiálu.

## Síťové připojení

Porovnejte napětí uvedené na typovém štítku přístroje, např. 220 – 240 V~, se síťovým napětím a připojte stroj do příslušné zásuvky, která je podle předpisů.

Použijte kabel resp. prodlužovací kabel podle IEC 60245 (H 07 RN-F) s příčným průřezem

- 1,5 mm<sup>2</sup> při délce kabelu do 25 m
- 2,5 mm do délky kabelu přes 25 m

**i** **Motor na střídavý proud:**

Použijte ochrannou zásuvku, napětí 220 – 240 V~ s jističem chybného proudu (FI spínač 30 mA).

**i** **Pojistka: 10 A setrvačná**

**i** **Impedance sítě**

Při nepříznivých podmínkách sítě může při zapínání přístroje dojít ke krátkému poklesu napětí, které může ovlivnit jiné přístroje (např. pohasnutí světla).

Při impedanci sítě  $Z_{max} 0,346 \Omega$  se takové poruchy neočekávají. Jako uživatel tohoto přístroje musíte zajistit, v případě potřeby po dohodě s energetickým podnikem, aby byl přístroj připojený jen k napájení, jehož impedance je menší nebo rovná  $Z_{max}$ !

## Zapínač / vypínač

**⚠** **Nepoužívejte žádné přístroje, u kterých se nedá spínač zapínat a vypínat. Poškozené spínače se musejí dát k opravě nebo výměně do servisu.**

**15**

**Zapnutí stroje**

**☞** Stiskněte zelené tlačítko ( I ) na spínači (16).

**i** Při výpadku proudu se stroj automaticky vypne. Nové zapnutí se provede opětovným stisknutím zeleného knoflíku.

**Vypnutí**

**☞** Stiskněte červené tlačítko ( O ) na spínači (16).

**Ochrana motoru**

**☞** Motor je vybaven ochranným vypínačem, který vypne při přetížení motoru.

Teprve po přestávce na vychladnutí (cca 5 -10 minut) je možný motor opět zapnout.

K tomu stiskněte nejprve

1. ochrana motoru (17)
2. poté stiskněte zelený knoflík ( I ) pro nastartování.

## Odsávání prachu a pilin

**⚠** **Dřevěný prach, který vzniká během provozu, brání potřebnému náhledu a je částečně zdraví škodlivý.**

Když se stroj nepoužívá venku, musí se připojit zařízení na odsávání pilin (např. malý přenosný odlučovač).

## Odsávání třísek

 K nátrubku pro odsávání třísek (18) (Ø 40 mm) připojte zařízení na odsávání třísek nebo malý vysavač přes vhodný adaptér. **1**

 Rychlost vzduchu v nátrubku odsávání by měla činit  $\geq 20$  m/sec.

Pro odsávání zdraví ohrožujících, karcinogenních nebo suchých prachů použijte speciální odsavač.

## Nastavení na pile



Před seřizováním vytáhněte zástrčku přírodního kabelu ze zásuvky.

### Nastavení rozvíracího klínu

 Rozvírací klín je důležité výrobní a ochranné zařízení, které zabraňuje zpětnému úderu obráběného kusu.

Dodávaný rozvorný klín je nutné vždy používat.

 Pro zajištění funkce rozvíracího klínu musí být správně nastavená vzdálenost od ozubeného věnce pilového listu.

### Nastavení rozvíracího klínu

Nastavení rozvíracího klínu najdete v kapitole „Údržba → Výměna pilového listu“.

### 16 Nastavení výšky řezu

 Výška řezu se dá nastavit klikou (6) plynule od 0 – 85 mm.

 Před nastavením výšky řezu utáhněte stavěcí šroub pro šikmé nastavení (15).

 Výšku řezu nastavte vždy zhruba 5 mm výše než je výška řezaného materiálu.

### 17 Nastavení šikmého řezu

 Tento úkon nelze provádět při zapnuté pile. Motor musí být vždy vypnut. Tento úkon nelze provádět při zapnuté pile. Motor musí být vždy vypnut.

### Nastavení od 0 do 45 Gr.

1. Uvolněte stavěcí šroub (15).
2. Otáčejte ručním kolem (14), až dosáhnete požadovaného úhlu (0° - 45°).
3. Zajišťovací šroub (15) opět pevně utáhněte.

### Nasazení a nastavení dorážky příčného řezu

 Dodávaná dorážka příčného řezu slouží pro příčné a příčně-šikmé řezy.

 Dbejte na správné nastavení dorážek (viz „Práce s pilou“).

 **Nasazení dorážky příčného řezu na pracovní desku.**

**18** Zasuňte do obou drážek na desce.

 **Nastavení úhlu**

**19** Uvolněte ruční držadlo dorážky příčného řezu točením. Nyní lze dorážku nastavit do žádaného úhlu. Po nastavení opět utáhněte.

### Montáž a nastavení dorážky podélného řezu

 **Dorážku podélného řezu vložte na pracovní stůl**

Podélný doraz (13) se může namontovat napravo nebo nalevo od pilového kotouče.

Pro připevnění dorazového pravítka na druhé straně dorazu.

- **20** povolte obě křídlaté matice (D)
- **21** sejměte dorazové pravítko (13A)
- odšroubujte obě křídlaté matice a šrouby vytáhněte
- šrouby prostrčte z druhé strany dorazem a několika otáčkami našroubujte křídlaté matice
- nasuňte opět dorazové pravítko
- křídlaté matice pevně utáhněte
- **21** uvolněte upínací páku (25), vytáhněte podélný doraz z vodicí drážky
- **22** Zasuňte podélný doraz na druhé straně pilového listu do vodicí drážky a pro sevření stiskněte upínací páku (25) dolů.

 Dbejte na správné nastavení dorážek (viz „Práce s pilou“).

 **Nastavení podélného dorazu **23****

1. Nasadte podélný doraz (13) do vodicího profilu (24) u stolu.
2. Nastavte požadovaný rozměr a stlačte páku (25) dolů.
3. Abyste dosáhli přesného řezu, proveďte předem zkušební řez a doraz seřídte.

 **Výška dorazového pravítka (13A)**

 Dorazové pravítko (13A) podélného dorazu (13) může být namontováno podle řezaného obrobku.

 U velmi plochých a úzkých obrobků (šířka 30 mm nebo menší) používejte nízkou vodicí plochu **24** a u tlustších obrobků vysokou vodicí plochu **20** dorazového pravítka (13A).

Abyste správně namontovali dorazové pravítko podle výšky řezaného obrobku,

- **20** povolte obě křídlaté matice (D)
- **21** sejměte dorazové pravítko (13A)
- otočte dorazové pravítko (13A)
- vložte šrouby do jiné vodicí drážky
- pevně utáhněte křídlaté matice.

## Práce s pilou

**⚠ Předtím, než začnete pracovat, věnujte pozornost následujícím bezpečnostním pokynům, aby se co nejvíce snížilo nebezpečí poranění.**

- Nasazení a montáž krytu kotouče, rozvíracího klínu a pilového kotouče je v pořádku?
- Pilový kotouč je dostatečně ostrý?
- Dorážky jsou správně nasazené a posunovací přípravek je připraven?
- Pracoviště je připraveno (vyklíženo atd.)?
- Přístroj nesmíte uvádět do provozu aniž jste se seznámili s veškerým návodem a zabezpečili splnění veškerých bezpečnostních pokynů a stroj smontovali a připravili k práci dle návodu a popisu!

**⚠ Před změnami nebo nastavováním na pile (např. výměnou pilového kotouče atd.)**

- vypněte pilu
- vyčkejte na úplné zastavení pilového kotouče
- vytáhněte zástrčku ze zásuvky

**⚠ Především dbejte na následné body:**

- Pracovní polohu zaujímejte vždy mimo nebezpečný okruh.
- Na opracovávaný kus vložte ruce naplocho s prsty vedle sebe. Rukama vedte řezaný materiál nejvýše k přední hraně ochranného krytu.
- Dbejte na to, aby se ochranný kryt automaticky spustil na obrobek.
- Nikdy neodstraňujte pilny, štěpiny a odřezky rukama.

**⚠ V každém případě dbejte veškerých bezpečnostních pokynů.**

### 24 Řezání úzkých materiálů (kusů)

(Šířka menší než 150 mm)

**⚠ Vedte materiál oběma rukama s použitím posunovacího přípravku (19)**

**⚠ U materiálů velmi plochých a úzkých (šířka méně než 30 mm) použijte nižší vodící plochu na dorážce podélného řezu (13A).**

**⚠ Jestliže bude obrobek tenčí než 50 mm, použijte posuvný špalík.**

**25** Posuvný špalík/dřevěný posuvník si můžete snadno vyrobit sami. Na vhodnou desku přišroubujte madlo pro dřevěný posuvník (není součástí dodávky, objednáací číslo 361700). Posunovací prkno má mít tyto rozměry: délka 300-400 mm, šířka 80-100 mm a výška (tloušťka) 15-20 mm. Je-li rukojeť poškozena, je třeba ji ihned vyměnit.

### 26 Řezání širokého materiálu

- Vedte materiál rukama na plochu se sevřenými prsty podél dorážky.

### 27 Příčné a šikmé řezy

- Zaveďte dorážku příčného řezu do vodících drážek na stole. Nastavte žádaný úhel a vložte do dorážkových drážek.
- Vložte řezaný kus do dorážkových kolejí.
- Držte materiál pevně a posunujte proti kotouči podél příčné dorážky.

### 28 Podélné řezání se sklonem

Nastavte pilový kotouč tak, jak je uvedeno v části „Nastavení pilového kotouče do nakloněné polohy“.

**⚠ Po naklonění pilového kotouče vždy připevněte doraz na pravou stranu.**

## Údržba a čištění



**Před každou údržbou a čištěním**

- vypněte pilu
- vyčkejte do zastavení kotouče
- vytáhněte zástrčku ze zásuvky

Další práce spojené s údržbou a čištěním, které nejsou v této kapitole popsány, smí provádět jen výrobce nebo jím jmenované firmy.

Bezpečnostní zařízení, která byla odstraněna během údržby nebo čištění se musí bezpodmínečně opět připevnit a zkontrolovat.

Používejte jen originální díly. Jiné díly by mohly vést k nepředvídaným škodám a poraněním.

### Údržba

**⚠ Pokyny pro výměnu pilového listu**



**Před výměnou pilového listu:**

- vypněte pilu
- Vyčkejte na úplné zastavení pilového kotouče
- vytáhněte zástrčku ze zásuvky

- Nepoužívejte pilový kotouč z rychlořezné oceli (HSS).
- Nepoužívejte popraskané pilové kotouče, nebo takové které změnily svoji formu.
- Použijte pouze ostré kotouče.
- Používejte pouze vhodné pilové kotouče.
- Používejte jen pilové listy, jejichž maximální možné otáčky (viz potisk na pilovém listu) přinejmenším odpovídají otáčkám motoru uvedeným na pile (viz „Technická data“).
- Používejte jen pilové listy, jejichž šířka řezu je větší a jejichž tloušťka dle kmenového listu je menší, než tloušťka pilového listu.

**⚠ Nebezpečí popálení! Krátce po řezání je pilový kotouč ještě horký. Nechte pilový list ochladit.**

**⚠ Riziko pořezání! Při výměně pilového kotouče noste rukavice.**

**⚠ Kdykoli je to proveditelné, noste pilové listy v nějaké schránce.**

## Výměna pilového kotouče:

- 8** Nastavte pilový kotouč do nejvyšší polohy.
- 30** Odstraňte ochranný kryt (7).
- 31** Vyjměte vložku stolu (12).
- 32** Nasadte očkový klíč (30) na přírubu pilového listu (22) a očkový klíč (31) na šroub s šestihrannou hlavou (23). Pro povolení otáčejte očkovým klíčem (31) ve směru šípky.
- 33** Odstraňte šroub s šestihrannou hlavou (23) a přírubu pilového listu (22). List pily stáhněte. Vyjměte vložku stolu.

 Vestavba listu pily se provádí v opačném pořadí.

 **Pilový list pevně utáhněte.**

 **Dbejte na směr otáčení listu pily (viz šipku na listu pily).**

## Kontrola vzdálenosti / Nastavení dělicího klínu:

- 8** Pomocí klíčky (6) vysuňte pilový kotouč (5) do nejvyšší polohy.
- 34** Změřte odstup mezi kotoučem a dělicím klínem (8). Vzdálenost musí činit 3 až 8 mm.

### V případě potřeby:

- 35** Uvolněte šrouby (A) a nastavte správný odstup. Šroub (A) opět pevně utáhněte.

 **Nakonec zase namontujte vložku stolu a ochranný kryt.**

## Výměna vložky stolu **31**

 **Opatřovanou nebo poškozenou vložku stolu ihned vyměňte.**

## Uchovávání nástrojů

**36**

## Čistění

 Dbejte následných pokynů aby funkce pily byla správná:

- Nečistěte přístroj kropením vodou.
- Zajistěte, aby ochranná zařízení, větrací štěrby motoru, vodící prvky, ochranná skříň pilového listu, výškové nastavení a otočné vedení zůstávaly pokud možno bez prachu a nečistot. Píliny a prach odstraňujte pouze kartáčem nebo vysavačem.
- Čistěte a olejujte pravidelně všechny pohyblivé části.

 **Nikdy nepoužívejte tuk!**

 Použijte např. olej na šicí stroje, řídký hydraulický olej nebo ekologický olejový sprej.

- Zajistěte, aby byl pilový kotouč bez rzi a bez pryskyřice.
- Stůl je třeba čistit od smoly.

 Zbytky pryskyřice se mohou odstraňovat sprejem pro údržbu a ošetřování, který je běžně k dostání v obchodě.

- Pilový kotouč je opotřebitelný díl a po dlouhém nebo častém používání se otupí.

 V tom případě je třeba jej vyměnit či nechat nabrousit.

## Transport



**Před každou změnou místa stroje je třeba jej odpojit od sítě.**

 Při přepravě je třeba kryt sklopit až na stůl a předtím zasunout pilový list pod stůl.

Tím se chráníte před event.zraněním zuby kotouče.

- Pro přepravu uchopte pilu vpravo a vlevo.
- Pokud se pila přepravuje ve vozidle, musí být zajištěna proti převrácení a sesmeknutí. Vyvarujte se silných otřesů během přepravy.
- Pro manipulaci a přepravu nikdy nepoužívejte ochranná zařízení.

## Skladování



**Odpojit od sítě vytažením zástrčky.**

- Nepoužívanou pilu skladujte v suchém a uzavřeném místě ne v dosahu dětí.
- Před delším skladováním dbejte následných bodů k prodloužení životnosti stroje a snadnému ovládní:
  - Proveďte důkladnou očistu stroje.
  - Ošetřete stroj (všechny pohyblivé části) ekologickým olejem.

 **Nikdy nepoužívat tuk!**

## Možné poruchy



### Před každým odstraňováním poruchy

- vypněte pilu
- vyčkejte do zastavení řetězové pily
- vytáhněte zástrčku ze zásuvky

 Po každém odstranění poruchy opět uveďte do provozu všechna bezpečnostní zařízení a zkontrolujte je.

Porucha	Možná příčina	Odstranění
Stroj se po zapnutí nerozběhne nebo se samočinně vypíná.	<ul style="list-style-type: none"> <li>• Výpadek proudu</li> <li>• Vadný přívodní kabel</li> <li>• Vadný motor či vypínač</li> </ul>	<ul style="list-style-type: none"> <li>• Výměna pojistek.</li> <li>• Kontrola kabelu, vadný kabel již nepoužívat</li> <li>• Motor nebo vypínač nechat od koncesovaného servisu zkontrolovat a event.vyměnit</li> <li>• Odstranit příčinu svírání</li> </ul>
Během práce se pila zastaví	<ul style="list-style-type: none"> <li>• Tupý pilový kotouč</li> <li>• příliš velký posuv</li> </ul>	<ul style="list-style-type: none"> <li>• Vyměňte pilový kotouč</li> <li>• Nechte motor ochladit a pracujte dále s menším tlakem</li> </ul>
Opracovávaný materiál se svírá v průběhu posunu.	<ul style="list-style-type: none"> <li>• Pilový kotouč je tupý</li> <li>• Zarážka podélného dorazu resp. paralení doraz není nastaven paralelně s kotoučem</li> </ul>	<ul style="list-style-type: none"> <li>• Držte materiál pevně a vypněte ihned motor. Poté buď kotouč nechte nabrousit nebo jej vyměňte.</li> <li>• Proveďte znovu nastavení</li> </ul>
Spálená místa v řezu	<ul style="list-style-type: none"> <li>• Pilový kotouč není pro tuto práci vhodný nebo je tupý</li> </ul>	<ul style="list-style-type: none"> <li>• Kotouč vyměnit nebo nechat nabrousit</li> </ul>
Ucpaný odvod třísek	<ul style="list-style-type: none"> <li>• Není připojeno odsávací zařízení</li> <li>• Výkon odsávání není dostatečný</li> </ul>	<ul style="list-style-type: none"> <li>• Vypněte pilu, odstraňte třísky a připojte odsávání</li> <li>• Vypněte pilu, odstraňte třísky a zvyšte výkon odsávání (v nátrubku pro odsávání třísek má být rychlost vzduchu <math>\geq 20</math> m/sec).</li> </ul>
Motor běží, list pily se neotáčí	<ul style="list-style-type: none"> <li>• Vadný hnací řemen</li> </ul>	<ul style="list-style-type: none"> <li>• Obraťte se na autorizovanou servisní zákaznickou dílnu</li> </ul>
Pila vibruje	<ul style="list-style-type: none"> <li>• Zkroucený pilový kotouč</li> <li>• Pilový kotouč není správně namontován</li> </ul>	<ul style="list-style-type: none"> <li>• Vyměňte pilový kotouč</li> <li>• Správně namontujte pilový kotouč</li> </ul>

 V případě dalších poruch nebo dotazů se prosím obraťte na místního prodejce.

## Technická data

Model / Typ	T 250 Eco-3
Rok výroby	viz poslední strana
Výkon motoru	1800 W (S1)
Síťové napětí	220 – 240 V~
Frekvence	50 Hz
Počet otáček	5000 min <sup>-1</sup>
Síťové jistění	10 A setrvačná
Max.průměr pilového listu z tvrzené oceli	250 mm
Minimální průměr pilového listu z tvrzené oceli	250 mm
Tloušťka kotouče	1,8 mm
Šířka řezu	2,8 mm
Počet zubů	24
Tloušťka klínu	2 mm
Pilový kotouč-průměr otvoru	30 mm
Rychlost řezu (při maximálním kotouči)	65 m / s
Výška řezu při 90 Gr. (max.kotouč)	ca. 0 - 85 mm
Výška řezu při 45 Gr. (max.kotouč)	ca. 65 mm
Možnost nastavení šikmého řezu	0° – 45°
Velikost stolu	642 x 487 mm
Výška stolu (včetně podstavy)	830 mm
Váha včetně podstavy	ca. 17,0 kg
Průměr odsávacího otvoru	35 mm
Přípojka odsávání Ø	35 / 40 mm

Pro odsávání se mohou používat běžné malé vysavače nebo průmyslové vysavače.

## Záruka

Přečtěte si přiložený záruční list.



Anvend ikke apparatet, før du har læst original brugsanvisning, iagttaget de angivne henvisninger og monteret apparatet som beskrevet.

Vejledningen skal opbevares til senere brug.

## Indhold

Leveringsomfang	46
EF-Overensstemmelseserklæring	46
Støjværdier	47
Symboler på apparatet	47
Symboler betjeningsvejledning	47
Tiltænkt anvendelse	47
Uberegnelige risici	48
Sikkerhedsvejledning	48
Beskrivelse af apparatet / Reservedeler	48
Montering	48
Klargøring inden brug	49
Ibrugtagning	49
Nettilslutning	49
Tænd-/sluknap	49
Støv-spånafugning	50
Indstillinger på bordrundsav	50
Spaltkilens indstilling	50
Indstilling af skæredybde	50
Indstilling af savklingens skrâposition	50
Montering og indstilling af tværanslag	50
Montering og indstilling af længdeanslag	50
Arbejdet med bordrundsav	51
Skæring af smalle emner	51
Skæring af brede emner	51
Tværnit/geringsnit	51
Længdeskæring med hældning	51
Vedligeholdelse og rengøring	51
Vedligeholdelse	51
Rengøring	52
Transport	52
Opbevaring	52
Mulige fejl	53
Tekniske data	54
Garantie	54

## Leveringsomfang

Kontroller efter udpakningen kantonens indhold for

- ▶ fuldstændighed
- ▶ evt. transportskader

Meld omgående reklamationen til forhandleren, leverandøren eller producenten. Senere reklamationer anerkendes ikke.

- Bordrundsav T 250 Eco-3 med
  - netkablet og stikket
  - hårdmetal-savklinge:
    - Ø 250 x 1,8/2,8 x Ø 30 mm; 24 tænder
- 4 bordben
- 2 forbindelsesvanger – kort
- 2 forbindelsesvanger – lang
- 4 påsætningsfødder
- 2 ekstra støtter
- Afdækningshætte
- Spaltekniv
- Tværanslag
- Længdeanslag
- Skydetræ
- Afsugningsslange
- Pose skruer
- 3 stjernenhøglers udskiftning af savklinge
- Original brugsanvisning
- Sikkerhedsanvisninger for bordrundsav
- Montage- og betjeningsvejledning
- Garantierklæring

## EF-overensstemmelseserklæring

Nr. (S-No.): 16185

i henhold til EF-direktiv **2006/95/EF**

Hermed erklærer vi

**ALTRAD Equipment Germany GmbH**

Josef-Drexler-Str. 8, 89331 Burgau - Germany

på eget ansvar, at produkt

**Tischkreissäge (bordrundsav)**

**model / type T 250 Eco-3**

**Seriennummer:** 000001 – 020000

stemmer overens med forskrifterne i de ovennævnte EF-direktiver samt med forskrifterne i følgende yderligere direktiver: **2014/30/EU** og **2011/65/EU**

**Følgende harmoniserede standarder er anvendt:**

EN 62841-1:2015/A11:2022; EN 62841-3-1:2014/A12:2021  
EN 55014-1:2017; EN 55014-2:2015; EN 61000-3-2:2014;  
EN IEC 61000-3-2:2019; EN 61000-3-11:2000

**EF-typeafprøvning gennemført af:**

TÜV SÜD Product Service GmbH  
Ridlerstraße 65, 80339 München, Germany  
ID-nr.: 0123

Certifikat-nr.: M6A 021611 0084 Rev. 03

**Opbevaringssted for den tekniske dokumentation:**

ALTRAD Equipment Germany GmbH – Technisches Büro  
Josef-Drexler-Str. 8 – 89331 Ahlen – Germany

i.A.

Burgau, 11.09.2024

i.A. G. Koppenstein,  
Ledelse konstruktionsafdeling

## Støjeværdier

DIN EN ISO 3744

Indsats af maskinen som bordrundsav med standardsavklinge

Lydeffektniveau	Lydtryksniveau på arbejdspladsen
$L_{WA} = 107 \text{ dB(A)}$	$L_{pA} = 94 \text{ dB(A)}$

Måleusikkerhedsfaktor: 3 dB

Vær opmærksom på følgende:

- Den angivne lydmissionsværdi er målt iht. standardiserede kontrolmetoder og kan danne grundlag for en sammenligning mellem elektroværktøjer.
- De angivne lydmissionsværdier kan også danne grundlag for et foreløbigt skøn for belastningen.

**!** Lydemissionerne kan i løbet af den faktiske benyttelse af el-værktøjet afvige fra de angivne værdier, afhængigt af måden hvorpå værktøjet benyttes, især, hvilken type materiale der bearbejdes.

Det er nødvendigt, at der fastlægges sikkerhedsforanstaltninger for brugerens sikkerhed, der baserer på en vurdering af svingningsbelastningen under reale brugsbetingelser (her skal der tages hensyn til alle driftscyklusens dele, f. eks. tider, hvor el-værktøjet er slukket og tider, hvor det er tændt, men kører uden belastning).

## Symboler på apparatet

	Læs betjeningsvejledningen inden ibrugtagningen og følg sikkerhedsvejledningen.
	Anvend øjen- og høreværn.
	Bær støvmaske.
	Før reparations-, vedligeholdelses- og rengøringsarbejde skal motoren slås fra og netstikket trækkes ud.
	Må ikke udsættes for regn. Skal beskyttes mod fugt.
	Fare for kvæstelser af fingre og hænder ved berøring af savklinge.
	Produktet overholder de for produktet specifikt gældende EU-direktiver
	Maskine, sikkerhedsklasse II (Dobbeltisolering)
	Elektriske apparater må ikke bortskaffes med dagrenovationen. Apparater, tilbehør og emballagen skal tilføres en miljøvenlig genanvendelse. Ældre apparater kan returneres ved en genbrugsstation, der behandler det i henhold til materialegenbrug, f.eks. den lokale genbrugsstation. I henhold til EU-direktivet 2012/19/EU om brugt elektronisk materiel skal brugte elektroniske apparater, der ikke længere kan bruges, indsamles separat til miljørigtig genbrug.

## Symboler betjeningsvejledning

	<b>Truende fare eller farlig situation.</b> Tilsidesættelse af disse anvisninger kan medføre tilskadekomst eller materielle skader.
	<b>Vigtige informationer til korrekt håndtering.</b> Tilsidesættelse af disse henvisninger kan medføre fejl ved apparatet.
	<b>Informationer til brugeren.</b> Disse henvisninger hjælper Dem med at anvende alle funktioner optimalt.
	<b>Montering, betjening og vedligeholdelse.</b> Her forklares nøjagtigt, hvad De skal gøre.
	Læs det vedlagte montage- og betjeningsblad, når der refereres til billednummeret i teksten.



## Tiltænkt anvendelse

- Denne bordrundsav er udelukkende beregnet til længde- og tværskæring af massivt træ, pladematerialer såsom spånplader, møbelplader og MDF-plader under anvendelse af HM - rundsavklinger, hvorved der kun må anvendes savklinger, som opfylder standarden EN 847-1.
- Savklingens diameter skal være på 250 mm.
- Anvendelse af savklinger af HSS - stål (højt legeret hurtigstål) er ikke tilladt, da dette stål er hårdt og skrøbeligt. Risiko for tilskadekomst på grund af brud af savklingen og udslyngning af savklingestykker.
- Skæring af runde materialer (rundtømmer, rør e.l.) er ikke tilladt uden en ekstra hertil beregnet anordning.
- Saven må ikke anvendes til fals- og notskæring.
- Saven må ikke anvendes til indsats-skæring (noter, der afsluttes i emnet).
- Der må kun bearbejdes emner, som kan placeres og føres sikkert.
- Til den korrekte anvendelse hører også opfyldelse af de af producenten foreskrevne drifts-, vedligeholdelses- og reparationsbetingelser samt efterkommelse af sikkerhedsanvisningerne i vejledningen.
- De for driften gældende relevante arbejdssikkerhedsforskrifter, samt die øvrige almenlydige arbejdsmedicinske og sikkerhedstekniske regler skal overholdes.
- Enhver brug derudover gælder som ikke at være svarende til formålet. For heraf resulterende skader hæfter producenten ikke. Risikoen påhviler brugeren alene.
- Ved forandringer på egen hånd ved saven bortfalder producentens ansvar for alle derved opståede skader.
- Apparatet må kun klargøres, anvendes og vedligeholdes af personer, der er erfarene i brug af udstyret og som kender farene. Reparationsarbejde må kun udføres af os eller af kundeservicecentre, som vi har udpeget.
- Maskinen må ikke anvendes i eksplosionsfarlige omgivelser eller udsættes for regn.
- Metaldele (tråd etc.) skal fjernes fra det materiale der skal klippes.



## Uberegnelige risici

Også ved korrekt anvendelse kan der endnu bestå uberegnelige risici - på trods af overholdelse af alle gældende sikkerhedsbestemmelser - på grund af konstruktionen til anvendelsesformålet.

Uberegnelige risici kan minimeres, når både "Sikkerhedsvejledning" og "Tiltænkt anvendelse" samt betjeningsvejledningen iagttages.

Hensyntagen og forsigtighed reducerer risikoen for person- og materielle skader.

- Risiko for tilskadecomst af fingre og hænder gennem værktøjet (savklinge) eller emnet, fx ved udskiftning af savklinge.
- Fare for kvæstelser pga. udslynget materiale.
- Tilbagestød af emnet eller emnelede.
- Brud og udslyngning af savklingen.
- Fare på grund af strøm ved brug af ukorrekte eltilslutningskabler.
- Berøring af spændingsførende dele ved åbnede elektriske komponenter.
- Høreskader ved længere varende arbejde uden høreværn.
- Emission af sundhedsfarligt træstøv ved drift uden udsugning.

Desuden kan der være ikke åbenlyse uberegnelige risici på trods af alle trufne forholdsregler.

## Sikkerhedsvejledning

### ⚠ ADVARSEL!

Læs alle sikkerhedsanvisninger, anvisninger, illustrationer og tekniske data, som er vedlagt dette el-værktøj. Tilsidesættelse af sikkerhedsvejledningen og instrukserne kan medføre elektrisk stød, brand og/eller alvorlige kvæstelser.

⚠ Overhold altid den separat vedlagte "Sikkerhedsvejledning for bordrundsav".

Opbevar sikkerhedsvejledningen og instrukserne til senere brug.

## Beskrivelse af apparatet / Reservedeler

1

Pos-nr.	Bestillings-nr.	Betegnelse
2	366272	Bordben <b>A</b>
3	366282	Forbindelsesvanger – kort <b>C</b>
4	366280	Forbindelsesvanger – lang <b>B</b>
5	366303	Savklinge
6	×	Håndhjul for højdeindstilling
7	366504	Afdækningshætte

8	366505	Kløvekile
9	366261	Udsugningsslange
10	×	Bordplade
11	366254	Tværanslag kpl.
11A	×	Anslagsliste <b>14</b>
12	366255	Bordindlæg
13	366506	Længdeanslag kpl.
13A	×	Anslagslineal
14	366271	Indstillingshjul til skråindstilling
15	366272	Monteringskrue for skråjustering
16	×	Tænd-/slukknop
17	×	Motorbeskyttelse
18	366270	Spånafsugningsstuds
19	366275	Skydestok
22	366268	Savklingeeflange <b>33</b>
23	366269	Fikseringskrue for savklingen <b>33</b>
24	366257	Styreprofil til længdeanslag
25	×	Spændearm for længdeanslag
26	366288	Sikkerhedsmærket
27	366282	Ekstrastøtte
28	×	Skala til skråindstilling
29	366283	Påsætningsfod
30	366273	Stjernenøgle SW10/21
31		Stjernenøgle SW10/13

## Montering

Læs det vedlagte montage- og betjeningsblad.



- 1 Spænd skruerforbindelser først kun i hånden.
  - 2 Læg saven på en glat overflade med bordpladen pegende nedad. Monter bordbenene **A** (2) på maskinenheden.
  - 3 Monter støtterne **B** (4) og **C** (3) på bordbenene.
    - ⓘ Støtterne har forskellig længde.
  - 4 Monter først de to lange støtter **B** (4) på bordbenene.
  - 5 Monter herefter de to korte støtter **C** (3).
  - 6 Sæt gummifødderne (29) fast på bordbenene.
  - 7 Monter de ekstra støtter (27).
  - ⓘ Spænd alle skruerforbindelser godt.
- Vend saven, så den står på bordbenene.
- Indstil ekstrastøtterne (27), så de berører gulvet.
- 8 Bring savklingen (5) i den højeste position ved hjælp af håndhjulet (6).
  - 9 Fjern bordindlæg (12).
  - 10 Løsn skruen (A), og st spaltkilen (8) ind i holderen.
  - 11 Indstil afstanden mellem savklingen og spaltkile (8). Afstanden skal ligge mellem 3 og 8 mm. Spænd skruen (A) igen. Læg borddelen (12) i igen og skru denne fast igen.
  - 12 Fastgør afdækningen (7) på spaltkilen (8).
    - ⓘ Spænd ikke skruen (B) for hårdt. Sikkerhedsafdækningen skal altid sænke sig automatisk ned på bordpladen igen efter den er hævet.

- 13** Sæt afsugningsslangen (9) på tilslutningen på afdækningen (7) og spånafsugningsstudsens (18) på blæseren.
- 14** Fastgør anslagslisten (11A) på tværanslaget.
- 29** Sæt skydestokken (19) i den dertil beregnede holder.

## Klargøring inden brug

**i** Følg anvisningerne i denne vejledning for at opnå fejlfri funktion af saven:

- Opstil saven på et sted, der opfylder følgende betingelser:
  - skridsikker
  - vibrationsfri
  - plan
  - fri for farer med hensyn til at snuble
  - tilstrækkelige lysforhold
  - tilstrækkelige lysforhold

### Kontroller før hver brug:

⇒ **tilslutningsledningerne for defekte steder (revner, snit e.l.)**

**!** anvend ingen defekte ledninger

⇒ **beskyttelseskærmen for ordentlig tilstand**

- Kontroller sikkerhedsafdækningen for synlige skader. Beskadigede afdækninger må ikke anvendes.
- Hæv sikkerhedsafdækningen og slip den så. Den skal sænke sig automatisk ned på savbordets plade..

⇒ **kløvekilens indstilling** (se Indstilling af kløvekile)

⇒ **bordindlægget for fejlfri tilstand**

Udskift et slidt eller beskadiget bordindlæg straks (udslået savspalt).

⇒ **om skydestokken er parat**

Anvend altid den automatiske skydepind.

⇒ **savklingen for upåklagelig tilstand**

Anvend ingen savklinger med revner eller nogle, hvis form har forandret sig.

Anvend ikke savblade af HSS-stål.

## Ibrugtagning

### Savklings rotationsretning

**i** Vær opmærksom på, at savklings rotationsretning stemmer overens med rotationsretningen, der er angivet på beskyttelseskærmen.

### Valg af savklinge

**!** Vær ved valg af savklinge opmærksom på, at der ikke anvendes sløve eller beskadigede savklinger, og at klingens huldiameter er på 30 mm.

- Anvend ingen savklinger af HSS stål, fordi denne stål er hårdt og sprødt, der må kun anvendes værktøj i henhold EN 847-1.

**!** Brug af andre værktøjer og andet tilbehør kan medføre risiko for kvæstelser.

- Sørg for at savklingen svarer til de mål, der angives under "Tekniske data" og er egnet til det valgte materiale.

Savklingen, der seriemæssigt hører med til leveringen, egner sig til træ og de fleste kunststofmaterialer.

**!** For andre materialer, der skal skæres, skal der vælges egnede savklinger.

**!** Når der saves i kunststof, skal en overophedning af savtandsspidser undgås for at forhindre at materialet, der bearbejdes, smelter.

### Nettilslutning

Sammenlign på apparatets mærkeplade den angivne spænding, f. eks. 220 – 240 V~, med netspændingen og tilslut apparatet til en tilsvarende og korrekte stikkontakt.

Anvend tilslutnings- eller forlængelseskabel i henhold til IEC 60 245 (H 07 RN-F) med et åretværsnit på mindst

- 1,5 mm<sup>2</sup> ved en kabellængde op til 25 m
- 2,5 mm<sup>2</sup> ved en kabellængde over 25 m

### **i** Vekselstrømsmotor:

Sikkerhedsstikdåse med jord, netspænding 220 - 240 V med FI-relæ 30 mA.

### **i** Sikring: 10 A forsinket

### **i** Netimpedans

Ved ugunstige netbetingelser kan der under tænding af apparatet forekomme kortvarige spændingstab, der kan påvirke andre apparater (f. eks., at en pære flimrer)

Ved den netimpedans  $Z_{max}$  0,346  $\Omega$  skal man ikke regne med at disse fejl opstår.

Som bruger af denne enhed skal du være sikker på, at denne enhed kun tilsluttes en strømtilførsel, hvis impedans er mindre end eller lig med  $Z_{max}$  ved at kommunikere med din strømleverandør, hvis dette er nødvendigt!

### Tænd-/slukknop

**!** Benyt intet apparat, hvor kontakten ikke tænde eller slukke. Beskadigede kontakter skal omgående repareres eller udskiftes af kundeservice.

### 15

#### Tilkobling

**!** Tryk på den grønne knap ( I ) på tænd-/slukknop (16).

**i** Ved strømafbrydelse slukker apparatet automatisk. Til genstart tryk den grønne knap ( I ) igen.

#### Frakobling

**!** Tryk på den røde knap ( O ) på tænd-/slukknop (16).

#### Motorværn

**!** Motoren er udstyret med en overlastsikring og slukker automatisk ved overbelastning

Motoren kan genstartes efter en nedkølingspause (ca. 5 - 10 min.). Tryk på

1. den motorbeskyttelse (17)
2. den grønne knap ( I ) for at starte.

## Støv-/ spånafsugning

**⚠ Det under driften opståede træstøv nedsætter sigtbarheden og er tildels sundhedsfarligt.**

Hvis maskinen ikke anvendes udendørs, skal der tilsluttes et spånafsugningsanlæg (f. eks. transportabelt lille støvafsugningsanlæg).

### Spånafsugning

 Tilslut et spånafsugningsanlæg eller en støvsuger på spånafsugningsstuds (18) (Ø 40 mm) ved hjælp af en egnet adapter. **1**

 Lufthastighed ved savens afsugningsstuds  $\geq 20$  m/sek

Brug en specialafsugning til afsugning af sundhedsfarlige, kræftfremkaldende eller tørre strøvtyper.

## Indstillinger på bordrundsav

  **Træk strømstikket inden indstillingsarbejder.**

### Indstilling af spaltkile

**⚠ Kløvekilen er en vigtig beskyttelsesanordning, da den forhindrer tilbagestød af emnet.**

Brug altid den medfølgende spaltkile.

 For at garantere spaltkilens funktion, skal afstanden til savklings tandkrans være korrekt indstillet.

### Indstilling af spaltkile

Indstilling af spaltkile findes i kapitlet "Service → Udskiftning af savklingen".

### **16** Indstilling af skæredybde

 Skæredybden kan ved hjælp af håndsving (6) indstilles trinløst fra 0 – ca. 85 mm.

 pænd fastgørelsesskruen for skråindstilling (15) inden snithøjden indstilles.

 Indstil skæredybden ca. 5 mm højere end materialetykkelsen.

### **17** Indstilling af savklings skærevinkel

**⚠ Når savklingen løber, må indstillingen af vinklen ikke gennemføres. Motoren skal være slukket.**

### Indstilling fra 0° - 45°

1. Løsn monteringskruen (15).
2. Drej håndhjul (14), til den ønskede vinkel vises (0° - 45°).
3. Spænd monteringskruen (15) igen.

## Montering og indstilling af tværanslaget

 Tværanslaget, der hører med til leveringen, kan anvendes som tvær- og geringsanslag.

 Sørg for den rigtige indstilling af anslaget (se "Arbejdsanvisninger").

### Placering af tværanslaget på savbordpladen

**18** Skub tværanslaget (11) i en af de to noter på savbordpladen.

### Vinkelindstilling

**19** Løs klemmeskruen (C) på tværanslaget (11) ved at dreje denne. Nu kan anslaget bringes i den ønskede vinkelstilling. Spænd klemmeskruen igen.

## Montering og indstilling af længdeanslaget

### Placering af længdeanslaget på savbordpladen

Længdeanslaget (13) kan monteres på højre eller venstre side af savklingen.

For at montere anslagslinealen på den anden side af anslaget,

- **20** løsn det to vingemøtrikker (D)
- **21** fjern anslagslinealen (13A)
- fjern de to vingemøtrikker, og træk de to skruer ud
- Før skruerne fra den anden side gennem anslaget, og skru de to vingemøtrikker nogle omdrejninger på
- skub anslagslinealen på igen
- spænd vingemøtrikkerne fast
- **21** løsn spændearmen (25), træk længdeanslaget ud af styrenoten
- **22** skub længdeanslaget på den anden side af savklingen ind i styrenoten, og tryk spændehåndtaget (25) ned for at klemme den fast.

 Sørg for den rigtige indstilling af anslaget (se "Arbejdet med bordrundsav").

### Indstilling af længdeanslaget **23**

1. Skub længdeanslaget (13) i føringsprofilen (24) på bordet.
2. Indstil det ønskede mål og tryk armen (25) ned.
3. For at opnå et præcist snit, udfør et prøvesnit først og efterjustér anslaget.

### Højde, anslagslineal (13A)

 Anslagslinealen (13A) for længdeanslaget (13) kan anbringes i forhold til det emne der skal saves.

 Ved meget lave og smalle emner (bredde 30 mm og mindre) anvendes den lave føreflade **24** og ved tykkere emner bruges den høje føreflade **20** for anslagslinealen (13A).

For at anbringe anslagslinealen tilsvarende højden af det emne der skal saves,

- **20** fjern anslagslinealen (13A)
- **21** fjern anslagslinealen (13A)

- drejes anslagslinealen (13A)
- skubbes skruerne ind i den anden førenot
- spændes vingemøtrikkerne.

## Arbejdet med bordrundsav

 **Læs og husk de nedenstående sikkerhedshenvisninger før arbejdets start for at reducere risikoen for kvæstelser til et minimum.**

- Beskyttelsesskærm, kløvekile og savklinge o.k.?
- Savklinge skarp?
- Anslag klare til brug og skydestok parat?
- Arbejdsplads ryddet op?
- Saven må ikke tages i brug, før brugervejledningen er blevet læst, alle angivne anvisninger er blevet forstået og saven er blevet monteret som beskrevet!

 **Inden der foretages indstillinger på saven (f. eks. savklingen udskiftes etc.)**

- sluk for apparatet
- Vent indtil savklingen står stille
- træk netstikket

 **Bemærk derudover følgende vigtige punkter:**

- Stil dig uden for farezonen.
- Læg hænderne fladt med samlede fingre på emnet. Før herved emnet med hånden kun til beskyttelsesskærmens forkant.
- Kontroller at sikkerhedsafdækningen sænker sig automatisk ned på emnet.
- Fjern løse splinter, spån e.l. aldrig med hænderne.

 **Følg altid sikkerhedsvejledningen.**

### 24 Skæring af smalle emner

(bredde mindre end 150 mm)

 **Skub emnet frem med begge hænder og anvend skydestokken i savklingens område (19).**

 **Ved meget smalle og flade materialer (bredde 30 mm og mindre) anvendes anslagslinealets lave styreflade (13A).**

 **Brug en skydeblok, hvis emnet er smallere end 50 mm.**

**25** Du kan selv fremstille en skydeblok/et skydebræt. Skru dertil håndtaget for skydebrættet (ikke del af leveringen, bestillingsnr. 361700) på et passende bræt. Brættet bør være mellem 300 og 400 mm lang, 80 til 100 mm bred og 15 til 20 mm høj. Hvis håndtaget for skydebrættet er beskadiget, skal det udskiftes.

### 26 Skæring af brede emner

- Skub emnet med den flade hånd og samlede fingre til skæring langs anslaget.

### 27 Tværskæring / Geringsskæring

- Skub tværanslaget (11) ind i en af styrerillerne i bordet og indstil tværanslaget på den ønskede vinkel.
- Læg emnet, som skal skæres, mod sideskinnen.
- Hold emnet godt fast og skub det med tværanslaget (11) forbi savklingen. Anvend i givet fald skydestokken.

### 28 Længdeskæring med hældning

Indstil savklingen som beskrevet under "Indstilling af savklingens skræstilling".

 **Monter altid anslaget på højre side, når savklingen står skråt.**

## Vedligeholdelse og rengøring



**Før enhver form for vedligeholdelse eller rengøring:**

- sluk for apparatet
- vent til saven står helt stille
- træk netstikket

Videregående service og rengøring som den, der er beskrevet i dette kapitel, må kun udføres af kundeservice.

Sikkerhedsanordninger, der er fjernet for vedligeholdelse og rengøring, skal altid genmonteres korrekt og kontrolleres.

Der må kun anvendes originale dele. Andre dele kan medføre uforudsete skader og kvæstelser.

### Vedligeholdelse

 **Oplysninger vedr. skift af savklingen**





**Før udskiftning af savklingen:**

- sluk for apparatet
- vent til saven står helt stille
- træk netstikket

- Anvend ikke savblade af HSS-stål.
- Anvend ingen savklinger med revner eller nogle, hvis form har forandret sig.
- Anvend kun velslebne savklinger.
- Brug kun egnede savklinger.
- Brug kun savklinger, hvis maks. omdrejningstal (se skiltet på savklingen) mindst svarer til det motoromdrejningstal, der er angivet på saven (se "Tekniske data").
- Anvend kun savklinger, hvis snitbredde er større og hvis stamklingetykkelse er mindre en spaltkilens tykkelse.

 **Fare for forbrændinger! Kort efter savningen er savklingen stadig varm. Lad savklingen køle af.**

 **Fare for snitsår! Bær handsker ved udskiftning af savklingen.**

 **Transporter savklinger i en beholder, hvorsomhelst det er mulig.**

## Udskiftning af savklinge:

- 8** Flyt savklingen i øverste position.
- 30** Fjern beskyttelseshætten (7).
- 31** Fjern bordindlæg (12).
- 32** Sæt stjernnøglen (30) på savklingens flange (22) og stjernnøglen (31) på sekskantboltens (23). Drej stjernnøglen (31) i pilens retning for at løsne den.
- 33** Fjern sekskantboltens (23) og savklingens flange (22). Tag savklingen (19) af.  
Rengør flangerne.

 Montering af savklingen sker i omvendt rækkefølge.

 **Spænd savklingen godt.**

 **Monter til beskyttelse beskyttelsesafdækningen igen.**

## Kontroller afstanden / Indstilling af spaltkilen:

- 8** Bring savklingen (5) i den højeste position ved hjælp af håndhjulet (6).
- 34** Mål afstanden mellem savklingen og spaltkilen (8). Afstanden skal ligge mellem 3 og 8 mm.

### Om nødvendig:

- 35** Løsn skruen (A) og indstil afstanden.  
Spænd skruen (A) godt igen.

 **Til sidst genmonteres bordindlægget og sikkerhedsafdækningen.**





## Udskift bordindlægget **31**

 Et slidt eller beskadiget bordindlæg skal udskiftes omgående.

## Opbevaring værktøj

**36**

## Rengøring

-  Vær opmærksom på følgende for at bibeholde savens funktionsdygtighed:
  - Apparatet må ikke oversprøjtes med vand.
  - Vær sikker på, at beskyttelsesanordningerne, ventilationsslidserne til motoren, savklingens-beskytter, højdejusteringen og svingføringen er så støv- og snavsfrie som muligt.  
Fjern kun savspåner og støv med en børste eller en støvsuger.
  - Rengør og smør jævnlige alle bevægelige dele.
    -  Brug aldrig fedt!
    -  Anvend fx. symaskineolie, tyndtflydende hydraulikolie eller miljøvenlig sprayolie.
  - Sørg for, at savklingen forbliver rust- og harpiksfri.
  - Fjern harpiksrester fra savbordpladen.
    -  Harpiksrester kan fjernes med et gængs plejespray.
  - Savklingen er en sliddel og bliver efter længere eller hyppig brug sløv.

 Udskift i så fald savklingen eller få den slebet.

## Transport



**Før hver transport skal netstikket tages ud.**

-  Transporter saven kun med sænket savklinge og nedklappet beskyttelsesskærm.  
Herigennem undgås tilskadecomst på grund af savklingen.

Til transport skal der tages fat på højre og venstre side af saven. Transporteres saven i et køretøj, skal den sikres mod at vippe eller glide. Undgå stærke rystelser under transporten. Maskinen må aldrig håndteres og transporteres på sikkerhedsanordningerne.

## Opbevaring



**Træk netstikket**

- Opbevar ikke anvendte apparater på et tørt, aflåst sted uden for børns rækkevidde.
- Vær inden længere opbevaring opmærksom på følgende for at forlænge kædesavens levetid og garantere en fejlfri betjening.
  - Gennemfør en grundig rengøring.
  - Forsyn alle bevægelige dele med en miljøvenlig olie.
-  Brug aldrig fedt.

## Mulige fejl



Inden hver afhjælpning af fejl

- sluk for apparatet
- vent til saven står helt stille
- træk netstikket

Hver gang en fejl er udbedret, skal alt sikkerhedsudstyr tages i brug igen og kontrolleres.

Fejl	Mulige årsager	Afhjælpning
Saven starter ikke efter indkobling eller kobler automatisk fra under tomgang	<ul style="list-style-type: none"> <li>• Strømsvigt</li> <li>• Forlængerkabel defekt</li> <li>• Motor eller kontakt defekt</li> </ul>	<ul style="list-style-type: none"> <li>• Udskiftning af sikring</li> <li>• Kontrol af kabel, anvend ikke defekte kabler</li> <li>• Kontrol eller reparation af motor eller kontakt af en autoriseret elektriker, eller lad ham udskifte dem med originale reservedele</li> <li>• Afhjælpning af årsagen</li> </ul>
Maskinen går i stå under skæringen	<ul style="list-style-type: none"> <li>• Savklinge sløv</li> <li>• For stor fremføring</li> </ul>	<ul style="list-style-type: none"> <li>• Udskiftning af savklinge</li> <li>• Lad motoren afkøle og fortsæt arbejdet med lavere tryk</li> </ul>
Emnet sidder fast under fremføringen	<ul style="list-style-type: none"> <li>• Savklinge sløv</li> <li>• Længde- eller parallelanslaget er ikke parallelt i forhold til savklingen</li> </ul>	<ul style="list-style-type: none"> <li>• Hold emnet fast og sluk omgående for motoren. Få derefter savklingen slebet eller udskiftet</li> <li>• Indstil linealen på ny</li> </ul>
Brandpletter på skærepunkterne	<ul style="list-style-type: none"> <li>• Savklingen egner sig ikke til opgaven eller er sløv</li> </ul>	<ul style="list-style-type: none"> <li>• Få savklingen udskiftet eller slebet</li> </ul>
Spånudgang tilstoppet	<ul style="list-style-type: none"> <li>• Ingen udsugning tilsluttet</li> <li>• Udsugning for svag</li> </ul>	<ul style="list-style-type: none"> <li>• Sluk for saven og fjern spånerne</li> <li>• Sluk for saven, fjern spånerne og øg afsugningseffekten (lufthastighed <math>\geq 20</math> m/sek på spånafsugningsstuds).</li> </ul>
Motor kører, savklingen drejer sig ikke	<ul style="list-style-type: none"> <li>• Drivrem defekt</li> </ul>	<ul style="list-style-type: none"> <li>• Henvend dig til et autoriseret kundeservice-værksted</li> </ul>
Saven vibrerer	<ul style="list-style-type: none"> <li>• Savklingen skæv</li> <li>• Savklingen ikke monteret korrekt</li> </ul>	<ul style="list-style-type: none"> <li>• Udskift savklingen</li> <li>• Monter savklingen korrekt</li> </ul>

ⓘ Ved yderligere fejl eller spørgsmål kontakt venligst din lokale forhandler.

## Tekniske data

Model / Type	T 250 Eco-3
Produktionsår	se sidste side
Motoreffekt P <sub>1</sub>	1800 W (S1)
Netspænding	220 – 240 V~
Netfrekvens	50 Hz
Savklingens omdrejningstal	5000 min <sup>-1</sup>
Netsikring	10 A forsinket
Savklinge i hårdmetal Ø max.	250 mm
Savklinge i hårdmetal Ø min.	250 mm
Savklingens tykkelse	1,8 mm
Skærebredde	2,8 mm
Tandantal	24
Kløvekilens tykkelse	2 mm
Savklinge-monteringshul	30 mm
Arbejdshastighed (ved max. savklinge Ø)	65 m/s
Arbejdshøjde ved 90° (ved max. savklinge Ø)	ca. 0 – 85 mm
Arbejdshøjde ved 45° (ved max. savklinge Ø)	ca. 65 mm
Skrå indstilling (drejeområde)	0° – 45°
Bordstørrelse (med bordforlængelse/udvidelse i bredden)	642 x 487 mm
Tabel højde (med stel)	830 mm
Vægt med stel	ca. 17,0 kg
Sugetilslutning på beskyttelsesskærm Ø	35 mm
Sugetilslutning Ø	35 / 40 mm

Til udsugning kan der anvendes normale små separatorer eller industristøvsugere.

## Garanti

Se venligst vedlagte garantierklæring.



Laitetta ei saa ottaa käyttöön ennen kuin on luettu käyttöohje, huomioitu kaikki ohjeet ja laite on asennettu kuten kuvailtu!

Ohje on säilytettävä tulevaa käyttöä varten.

## Sisältö

Toimituslaajuus	55
Vaatimustenmukaisuusvakuutus	55
Melutiedot	56
Laitteen symbolit	56
Alkuperäiset ohjeet symbolit	56
Määräyksenmukainen käyttö	56
Jäännösriskit	57
Turvallisuusohjeet	57
Laitteen kuvaus / Varaosat	57
Asennus	57
Käyttöönoton valmistelu	58
Käyttöönotto	58
Verkkoliitäntä	58
Päälle-/pois-kytkin	58
Pöly-/purunimu	59
Säädöt sahasa	59
Halkaisukiilan säätö	59
Leikkuukorkeuden säätö	59
Sahanterän kallistuksen säätö	59
Poikittaisohjaimen asennus ja säätö	59
Pitkittäisohjaimen asennus ja säätö	59
Työskentely sahan kanssa	60
Kapeiden työstökappaleiden sahaus	60
Leveiden työstökappaleiden sahaus	60
Poikittaissahaukset/jiirisahaukset	60
Pituusleikkaus kallistuksella	60
Huolto ja puhdistus	60
Huolto	60
Puhdistus	61
Kuljetus	61
Varastointi	61
Mahdolliset häiriöt	62
Tekniset tiedot	63
Takuu	63

## Toimituslaajuus

Tarkasta pakkauksen purkamisen jälkeen,

- ▶ täydellisyys
- ▶ mahd. kuljetusvauriot

Esitä valitukset kauppiaille, laitteen toimittajalle tai valmistajalle välittömästi. Jälkeenpäin esitetyjä valituksia ei hyväksytä.

- Pöytäsiirkeli T 250 Eco-3
  - Verkkokaapeli ja pistoke
  - HM-Sahanterä
    - Ø 250 x 1,8/2,8 x Ø 30 mm; 24 hammasta
- 4 pöydänjalasta
- 2 liitostanko lyhyt
- 2 liitostanko pitkä
- 4 irtojalasta
- 2 lisäliitostangosta
- Suojus
- Halkaisukiila
- Poikittaisohjain
- Pitkittäisohjain
- Työntökahva
- Imuletku
- Ruuvipussi
- 2 rengasavainta sahanterän vaihtoa varten
- Alkuperäiset ohjeet
- Turvallisuusohjeita pöytäsiirkelille
- Asennus- ja käyttöohje
- Takuuselvitys

## EY-Vaatimustenmukaisuusvakuutus

Nro. (S-No.): 16185

vastaa EY-direktiiviä **2006/42/EY**

Yrityksemme

**ALTRAD Equipment Germany GmbH**

Josef-Drexler-Str. 8, 89331 Burgau - Germany

ilmoittaa täten yksinomaisella vastuulla, että tuote

**Tischkreissäge (Pöytäsiirkeli)**

**Malli / Tyyppi T 250 Eco-3**

**Sarjanumero:** 000001 – 020000

on yhdenmukainen ylämainittujen EY-direktiivien määräysten kanssa sekä seuraavien direktiivien määräysten kanssa:

**2014/30/EU, 2011/65/EU**

**Seuraavia harmonisoituja normeja on käytetty:**

EN 62841-1:2015/A11:2022; EN 62841-3-1:2014/A12:2021

EN 55014-1:2017; EN 55014-2:2015; EN 61000-3-2:2014;

EN IEC 61000-3-2:2019; EN 61000-3-11:2000

**EU-rakennemallitarkastus suoritettu:**

TÜV SÜD Product Service GmbH

Ridlerstraße 65, 80339 München, Germany

Tunnusnro: 0123

Todistusnro: M6A 021611 0084 Rev. 03

**Teknisten asiakirjojen säilytys:**

ALTRAD Equipment Germany GmbH – Technisches Büro

Josef-Drexler-Str. 8 – 89331 Burgau – Germany

i.A.

Burgau, 11.09.2024

i.A. G. Koppstein, Suunnitelujohto



## Melutiedot

DIN EN ISO 3744

Koneen käyttö pöytäsirkkelinä vakioterällä.

Äänitehotaso	Äänen painetaso työpaikalla
$L_{WA} = 107 \text{ dB(A)}$	$L_{pA} = 94 \text{ dB(A)}$

Mittaustuloksen epävarmuustekijä: 3 dB

Huomioi seuraavat kohdat:

- Ilmoitetut melupäästöarvot on mitattu standardinmukaisella tarkastusmenetelmällä, ja niitä voidaan käyttää sähkötyökalujen välisissä vertailussa.
- Ilmoitettuja melupäästöarvoja voidaan käyttää myös tilapäiseen kuormituksen arviointiin.

**⚠ Melupäästöt voivat poiketa annetuista arvoista sähkötyökalun todellisen käytön aikana riippuen sähkötyökalun käyttötavasta, erityisesti tavasta, jolla työkappaletta työstetään.**

Käyttäjän suojaamiseksi on tarpeellista määrittää turvallisuustoimenpiteet, jotka perustuvat värähtelykuormituksen arviointiin todellisten käyttöolosuhteiden aikana (tässä on huomioitava kaikki toimintajakson osuudet, esimerkiksi ajat, jolloin sähkötyökalu on kytketty pois päältä, ja ajat, jolloin se on kytketty päälle, mutta käy ilman kuormitusta).

## Laitteen symbolit

	Lue ja huomioi käyttöohje ja turvallisuusohjeet ennen käyttöönottoa.
	Pidä silmä- ja kuulusuojaimia.
	Käytä hengityssuojainta.
	Pysäytä moottori ja vedä virtapistoke irti ennen korjaus-, huolto- ja puhdistustöitä.
	Ei saa käyttää vesisateessa. Suojaa kosteudelta.
	Sahanterän aiheuttama sormien ja käsien loukkaantumis-vaara.
	Tuote vastaa voimassa olevia tuotekohtaisia EU-direktiivejä.
	Koneen suojaluokka II (Kaksoiseristys).



Sähkölaitteita ei saa laittaa kotitalousjätteisiin. Huolehdi laitteiden, lisälaitteiden ja pakkausten ympäristöystävällisestä kierrätyksestä. Vanhat laitteet voi viedä kierrätyspisteisiin, jotka huolehtivat laitteen käytöstäpoistosta kierrätyslain mukaisesti.

Käytettyjä sähkö- ja elektroniikkalaitteita käsittelevän EU-direktiivin 2012/19/EU mukaisesti käyttökelvottomat sähkölaitteet on kerättävä erikseen ja kierrettävä ympäristöystävällisesti.

## Käyttöohjeen symbolit

	<b>Uhkaava vaara tai vaarallinen tilanne.</b> Kyseisten ohjeiden laiminlyönnistä voi seurata loukkaantumisia tai laitteiden vaurioitumista.
	<b>Tärkeitä ohjeita asianmukaista käyttöä varten.</b> Kyseisten ohjeiden laiminlyönti voi johtaa häiriöihin.
	<b>Käyttäjäohjeita.</b> Kyseiset ohjeet auttavat käyttämään kaikkia toimintoja tehokkaasti.
	<b>Asennus, käyttö ja huolto.</b> Ohjeissa selvitetään tarkasti, mitä pitää tehdä.
	Katso mukana olevasta asennus- ja käyttölehtisestä tekstissä mainitut kuvat.
	

## Määräyksenmukainen käyttö

- Pöytäsirkkeli on suunniteltu yksinomaan umpipuun ja levymateriaalien kuten lastu-, liima- ja mdf-levyjen, joiden poikkileikkaus on neliö- tai suorakulmainen, pituus- ja poikkitaissauntaista sahausta varten käyttäen kovametallisia sahanteriä. Terien täytyy olla standardin EN 847-1 mukaisia.
- Sahanterän halkaisijan on oltava 250 mm.
- HSS - terän (pikateräs) sahanterien käyttö on kielletty, koska kys. terä on kova ja hauras. Loukkaantumisvaara sahanterän katkeamisen ja teräpalojen ulossinkoutumisen kautta.
- Pyöreän materiaalin (pyöröpuu, polttopuu tai vastaava) sahaaminen on kielletty.
- Saha ei saa käyttää urien tekemiseen
- Saha ei saa käyttää asetusleikkaukseen (työkappaleessa päätyvät urat).
- Vain turvallisesti asetettavia ja siirrettäviä kappaleita saa työstää.
- Määräyksenmukaiseen käyttöön kuuluu myös valmistajan määrittämien käyttö-, huolto- ja kunnossapito-ohjeiden noudattaminen sekä käyttöohjeeseen kuuluvien turvallisuusohjeiden noudattaminen.
- On noudatettava voimassa olevia asiaankuuluvia tapaturmanestohjeita, sekä muita yleisesti hyväksytyjä työterveyslääketieteellisiä ja turvaallisuusteknisiä ohjeita.
- Kaikki muu käyttö, joka poikkeaa näistä ei ole määräysten mukaista käyttöä. Valmistaja ei vastaa mistään näistä syistä aiheutuneista vahingoista - käyttäjä vastaa niistä kokonaan itse.

- Sahaan tehtävät omavallaiset muutokset poistavat valmistajan vastuun kaikista muutoksista johtuvista vahingoista.
- Laitetta saa varustaa, käyttää ja huoltaa vain henkilöt, jotka ovat tehtäviin tottuneet ja vaaratilanteista tietoisia. Kunnossapitotoita saa suorittaa vain meidän tai meidän ilmoittaman asiakaspalvelun kautta.
- Konetta ei saa käyttää räjähdysalttiissa ympäristössä tai altistaa sateelle.
- Metalliosat (naulat ym.) on ehdottomasti poistettava sahattavasta materiaalista.

## Jäännösriskit

Myös määräysmukaisella käytöllä voi asiaankuuluvien turvallisuusmääräysten noudattamisesta huolimatta olla vielä jäännösriskejä johtuen käyttötarkoituksen määräämästä rakenteesta.

Jäännösriskejä voidaan minimoida kun noudatetaan kohtien "Turvallisuusohjeet" ja "Määräysmukainen käyttö" ohjeita, sekä käyttöohjeen ohjeita yhteensä.

Huomioonottaminen ja varovaisuus vähentävät henkilöiden loukkaantumISRISKEÄ ja tavaroiden vaurioitumisriskiä.

- Työkalun (sahanterän) tai työkappaleen aiheuttama sormien ja käsien loukkaantumisvaara, esim. sahanterän vaihdon yhteydessä.
- Loukkaantuminen työstettävästä kohteesta irronneista paloista.
- Takaisku työstökappaleesta tai työstökappaleen osista.
- Virran aiheuttamat vaarat, jos käytät epäasianmukaisia sähköisiä liitäntäjohtoja.
- Jännitettä johtaviin osiin koskeminen rakenteen sähköisten osien ollessa auki.
- Kuulohäiriöt pitkäaikaisessa työskentelyssä ilman kuulonsuojaa.
- Terveydelle haitallisten pölyjen päästö käytettäessä ilman poisimua.
- Varoimista huolimatta on olemassa lisäksi epäilmeisten jäännösriskien vaara.

Varoimista huolimatta on olemassa lisäksi epäilmeisten jäännösriskien vaara.

## Turvallisuusohjeet

### VAROITUS

**Lue kaikki turvallisuusohjeet, määräykset, kuvat ja tekniset tiedot, jotka on merkitty sähkötyökaluun.** Turvallisuusohjeiden ja määräysten noudattamatta jättäminen voi aiheuttaa sähköiskun, tulipalon ja/tai vakavia loukkaantumisia.

**Huomioi ehdottomasti erikseen mukana oleva "Pöytäsiirrelin turvallisuusohjeet".**

Säilytä nämä turvallisuusohjeet hyvin.

## Laitekuvaus / Varaosat

1

Nro.	Tilausnro	Nimitys
2	366272	Pöytäjalka
3	366282	Liitostanko lyhyt ©
4	366280	Liitostanko pitkä B
5	366303	Sahanterä
6	X	Korkeussäädön kampi
7	366504	Suojus
8	366505	Halkaisukiila
9	366261	Imuletku
10	X	Pöytätaso
11	366254	Poikittais- ja jiirohjain kok.
11A	X	Ohjainkisko 14
12	366255	Pöydän upotuskappale
13	366506	Pituusohjain kokon.
13A	X	Vasteohjain
14	366271	Kallistussäädön käsipyörä
15	366272	Lukitusruuvi ristiasennukseen
16	X	Päälle-/ pois-kytkin
17	X	Moottorin suojaus
18	366270	Puruimunliitos
19	366275	Työntökahva
22	366268	Sahanterän laippa 33
23	366269	Sahanterän lukitusruuvi 33
24	366257	Ohjausprofiili pituusliikkeen rajoitinta varten
25	X	Pitkittäisohjaimen vipua
26	366288	Turvallisuustarra
27	366282	Lisäliitostanko
28	X	Kallistussäädön mitta-asteikko
29	366283	Irtojalka
30	366273	Rengasavain SW10/21
31		Rengasavain SW10/13

## Asennus

Katso mukana olevasta asennus- ja käyttölehtisestä tekstissä mainitut kuvat.



❗ Kiristä ruuvit vain käsin.

2 Aseta moottorisaha moottori alaspäin tasaiselle pinnalle. Asenna pöydän jalat A (2) laiteyksikköön.

3 Kiinnitä liitostangot B (4), C (3) pöydänjalkoihin. ❗ Liitostangot ovat eripituisia.

4 Kiinnitä molemmat pitkät liitostangot B (4) ensiksi pöydänjalkoihin.

5 Kiinnitä sitten molemmat lyhyet liitostangot C (3).

6 Kiinnitä kumipalat (29) pöydänjalkoihin.

7 Asenna lisäliitostangot (27).

❗ Kiristä kaikki ruuviliitokset tiukasti.

Käännä saha nurin, jotta se seisoo pöydänjaloilla.

Aseta lisäliitostangot (27) siten, että ne koskettavat pohjaa.

- 8 Siirrä sahanteriä (5) kammen (6) avulla ylimpään asentoon.
- 9 Ota pöytäprofiili (12) pois.
- 10 Irrota ruuvi (A) ja työnnä halkaisukiila (8) vasteeseen.
- 11 Säädä sahanterän ja halkaisukiilan välinen etäisyys (8). Etäisyyden on oltava 3–8 mm. Kiristä ruuvi jälleen kiinni. Aseta pöydän pöytäprofiili (12) takaisin ja ruuvaa se kiinni.
- 12 Kiinnitä suojakotelo (7) halkaisukiilaan (8).
  - ⓘ Älä kiristä ruuvia (B). Suojakuvun täytyy noston jälkeen laskeutua itsestään takaisin pöytälevylle.
- 13 Aseta imuletku (9) suojakotelossa olevaan muhviin (7) ja runkoon (18).
- 14 Kiinnitä ohjainkisko (11A) poikittaisohjaimeen.
- 29 Aseta työntökappale (19) siihen tarkoitettuun pidikkeeseen.

## Käyttöönoton valmistelu

- ⓘ Jotta kone toimisi moitteettomasti, noudata seuraavia ohjeita:
  - Aseta kone sellaiseen paikkaan, joka täyttää seuraavat vaatimukset:
    - liukumaton
    - värähtelemätön
    - tasainen
    - ei kohtia, joihin voi kompastua
    - riittävät valo-olosuhteet

### Tarkista ennen jokaista käyttöä:

- johdot rikkiäisten kohtien varalta (repeämät, viillot ym.)
  - ⚠ älä käytä rikkiäisiä johtoja
- suojakotelo asianmukainen kunto
  - Tarkista suojakupun näkyvien vaurioiden kannalta. Vaurioituneita suojakupuja ei saa käyttää.
  - Nosta suojakupua ja päästä sitten irti. Kuvun täytyy laskeutua itsestään takaisin pöytälevylle asti.
- halkaisukiilan säätö (katso Halkaisukiilan säätö)
- pöydän upotuskappaleen asianmukainen kunto
  - Vaihda viipymättä kulunut tai vaurioitunut pöydän upotuskappale (paikaltaan siirtynyt sahausaukko).
- että työntökeppi on käden ulottuvilla
  - Käytä aina alkuperäistä työntökeppiä
- että sahanteriä on moitteettomassa tilassa
  - Älä käytä sahanteriä, joissa on säröjä, tai teriä, joiden muoto on muuttunut.
  - älä käytä pikateräksistä terää (HSS-terästä).

## Käyttöönotto

### Sahanterän pyörimissuunta

- ⓘ Huomioi, että sahanterässä ilmoitettu pyörimissuunta on sama kuin suojakotelossa ilmoitettu pyörimissuunta.

### Sahanterän valinta

- ⚠ Huomioi sahanterän valinnassa, ettei käytetä tylsiä tai vaurioituneita sahanteriä ja että terän reikä on 30 mm.

- Älä käytä pikateräksisiä sahanteriä (HSS), koska kys. teräs on kova ja hauras, ainoastaan EN 847-1:n mukaisia työkaluja saa käyttää.

⚠ **Toisenlaisten työkalujen ja varusteiden käyttö voi aiheuttaa loukkaantumisvaaran.**

- Huomioi, että sahanteriä on "Tekniset tiedot" -kohdassa ilmoitettujen mittojen mukainen ja on sopiva työstökappaleen materiaalia varten.

Mukana toimitettu vakiosahanteriä sopii puulle ja useimmille muoveille.

- ☞ Muiden työaineiden työstöä varten on valittava siihen sopivat sahanteriä.

⚠ **Vältä muovien sahausessa sahanterän kärkien ylikuumentumista, jotta työstettävä materiaali ei sulaisi.**

## Verkkoliitäntä

Vertaile laitteen tyyppikilvessä ilmoitettua jännitettä, esim. 220 – 240 V- verkkojännitteen kanssa ja liitä laite vastavaan ja määräyksen mukaiseen pistorasiaan.

Käytä liitos- tai jatkokaapelia IEC 60 245:n (H 07 RN-F) mukaan vähintään seuraavilla poikkipinoilla

- 1,5 mm<sup>2</sup> johtopituudella 25 m asti
- 2,5 mm<sup>2</sup> johtopituudella yli 25 m

### ⓘ Vaihtovirtamoottori:

maadoitettu Schuko-pistoke, verkkojännite 220 – 240 V- vuotovirtavarokytkimellä (FI-kytkin 30 mA).

### ⓘ Sulake: 10 A hidas

### ⓘ Verkkoimpedanssi

Jos verkko-olosuhteet ovat huonot, voi laitteen päällekytkemisen aikana esiintyä lyhytaikainen jännitteen lasku, joka voi vaikuttaa muihin laitteisiin (esim. lampun vilkkuminen).

Kun verkkoimpedanssi on  $Z_{max} 0,346 \Omega$ , kyseisiä häiriöitä ei pitäisi esiintyä.

Laitteen käyttäjän täytyy varmistaa ja tarvittaessa kysyä sähköyhtiöltä, että laite liitetään ainoastaan sähkönsyöttöön, jonka impedanssi on pienempi tai yhtäsuuri kuin  $Z_{max}$ !

## Päälle-/pois-kytkin

⚠ **Älä käytä laitetta, jonka kytkintä ei voida kytkeä päälle tai pois päältä. Vaurioitunut kytkin on heti korjattava tai vaihdettava asiakaspalvelun toimesta.**

15

### Päällekytkeminen



Paina vihreää painiketta ( I ).



Kone kytkeytyy virtakatossa automaattisesti pois päältä. Uudelleen käynnistämistä varten paina jälleen vihreää ( I )painiketta.

### Päältäkytkeminen



Paina punaista nappia ( O ).

## Moottorin suojaus

 Moottori on varustettu suojakytkimellä, ja se kytkeytyy ylikuormituksessa itsestään pois päältä. Moottori voidaan jäähtymistauon (n. 5 - 10 min.) jälkeen käynnistää uudestaan. Paina

1. moottorin suojaus (17)
2. vihreää käynnistysnappia (1).

## Pöly-/purunimu

 **Käytössä syntyvä puupöly haittaa vaadittua näkyvyyttä ja on osittain terveydelle vaarallista.**

Jos konetta käytetään sisätiloissa, siihen on liitettävä purunimuri imuliitokseen (32) (esim. siirrettävä pienpölymuri).

## Purunimu

 Liitä purunimulaite tai pienpölymuri sopivalla liitoskappaleella purunimuliitokseen (18) (Ø 40 mm). **1**

 Ilmanopeus sahan imuliitoksessa  $\geq 20$  m/sek.

Käytä terveydelle haitallisten, syöpää aiheuttavien tai kuivien pölyjen imurointiin erikoispölyimuria.

## Säädöt sahasa



**Vedä verkkopistoke irti ennen säätöitä.**

## Halkaisukiilan säätö

 **Halkaisukiila on tärkeä suojavaruste, se estää työstökappalen takaisinisku.**

Käytä aina toimitukseen kuuluvaa halkaisukiilaa.

 Jotta halkaisukiilan toiminta voidaan taata, sen etäisyys sahanterän hammaskehään täytyy olla enintään 3 - 5 mm pöytätasoa yläpuolella.

## Halkaisukiilan säätö

Halkaisukiilan säätö löydät kappaleessa "Huolto → sahanterän vaihto".

## 16 Sahauskorkeuden säätö

 Sahauskorkeus voidaan säätää portaattomasti 0 - n. 73 mm kammien (11) avulla.

 Kiristä sahanterän (15) lukitusruuvi ennen sahauskorkeuden säätöä.

 Säädä sahauskorkeus n. 5 mm korkeammaksi kuin materiaalin paksuus.

## 17 Sahanterän kallistuksen säätö

 **Sahanterän kallistusta ei saa säätää, kun terä pyörii. Moottori täytyy olla pois päältä.**

 **0° - 45°: een säätö**

1. Löysää lukitusruuvia (15).
2. Pyöritä käsipyörää (14) kunnes haluttu kulma osoitetaan (0°-45°)
3. Kiristä lukitusruuvi (15) jälleen hyvin.

## Poikittaisohjaimen asennus ja säätö

 Mukana toimitettua poikittaisohjainta voidaan käyttää poikittais- ja jiiriohjaimena.

 Huomioi ohjaimen oikeat asennot (katso "Työskentely sahan kanssa").

## Poikittaisohjaimen asettaminen sahan pöytätasoon

**18** Työnnä poikittaisohjain (11) jompaankumpaan sahan pöytätasossa olevaan uraan.

## Kulman säätö

**19** Löysää poikittaisohjaimen (11) puristusruuvia (C) kiertämällä. Nyt ohjain voidaan asettaa haluttuun kulma-asentoon. Kiristä puristusruuvi jälleen kiinni.

## Pitkittäisohjaimen asennus ja säätö

### Pitkittäisohjaimen asettaminen sahan pöytätasoon

Pitkittäisohjain (13) voidaan asentaa sahanterän oikealle tai vasemmalle puolelle.

Vasteohjaimen siirto vasteen toiselle puolelle:

- **20** irrota molemmat tähtikahvaruuvit (D)
- **21** ota vasteohjain (13A) pois.
- ruuvaa molemmat siipimutterit irti ja vedä ruuvit ulos,
- laita ruuvit toiselta puolelta rajoittimen läpi ja ruuvaa siipimutterit muutamia kierroksia auki
- työnnä vasteohjain takaisin.
- kiristä siipimutteri kunnolla.
- **21** löysää kiristinvipu (25), vedä pituusliikkeen rajoitin ohjausurasta
- **22** työnnä pituusliikkeen rajoittimen sahanterä toisella puolella ohjausurasta ja paina kiinnitystä varten kiristysvivun (25) alas.

 Huomioi ohjaimen oikea asento (katso "Työskentely sahan kanssa").

### Pitkittäisohjaimen säätö **23**

1. Aseta pitkittäisohjain (13) pöytätasossa olevaan ohjausprofiiliin (24).
2. Säädä haluttu mitta ja paina vipu (25) alas.
3. Tarkan sahaustuloksen saamiseksi suorita ensin koesahaus ja säädä tarvittaessa ohjainta.

## Vasteohjaimen korkeus (13A)

 Pituusohjaimen (13) vasteohjaimen (13A) voi asentaa sahattavan työkappaleen mukaan.

 Kun sahaat hyvin matalia ja kapeita työkappaleita (leveys 30mm tai vähemmän), käytä vasteohjaimen (13A) matalaa ohjauspintaa **24** ja kun sahaat paksumpia työkappaleita, käytä vasteohjaimen (13A) korkeaa ohjauspintaa **20**.

Aseta vasteohjain sahattavalle työkappaleen sopivaan korkeuteen seuraavasti:

- **20** irrota molemmat tähtikahvaruuvit (D)
- **21** ota vasteohjain (13A) pois
- käännä vasteohjainta (13A)
- työnnä ruuvit toiseen ohjausuraan
- kiristä siipimutterit.

## Työskentely sahan kanssa

 **Huomioi ennen työnalkua seuraavat turvallisuusohjeet pitääksesi loukkaantumisriskin mahdollisimman alhaisena.**

- Ovatko soujakansi, sahanterä ja haklaisuveitsi OK?
- Onko sahanterä terävä?
- Onko vaste toimintakunnossa ja työntökahva saatavilla?
- Onko työpaikka järjestyksessä?
- Laitetta ei saa ottaa käyttöön ennen kuin on luettu käyttöohje, huomioitu kaikki ohjeet ja laite on asennettu kuten kuvailtu!

 **Ennen sahan muuttamista tai säätämistä (esim. sahanterän vaihto)**

- Sammuta laite
- Odota, että sahanterän pysähtyy
- vedä verkkopistoke



 **Huomioi lisäksi seuraavat tärkeät kohdat:**

- Seiso vaara-alueen ulkopuolella.
- Aseta kädet matalana, sormet toisissaan kiinni, työstökappaleen päälle. Ohjaa työstökappaletta käsin vain suojakotelon etureunaan asti.
- Huomioi, että suojakupi laskeutuu itsestään työkappaleen päälle.
- Älä koskaan poista käsin irtonaisia pirstaleita, puruja ja vastavaa.

 **Huomioi joka tapauksessa kaikki turvallisuusohjeet.**

## **24** Kapeiden työstökappaleiden sahaus

(leveys alle 150 mm)

-  **Työnnä työstökappaletta molemmin käsin eteenpäin, käytä työntökeppiä (19) sahanterän alueella.**
-  **Käytä vasteohjaimen matalaa ohjauspintaa (13A) erittäin litteiden ja kapeiden työstökappaleiden sahausessa (leveys 30 mm tai vähemmän)**

 **Käytä työntökeppiä, kun työkappale on kapeampi kuin 50 mm.**

**25** Työntökalkan / työntöpuukappaleen voit valmistaa helposti itse. Ruuvaa työntöpuun kahva (ei kuulu toimitukseen, tilausnumero 361700) sopivaan puulevyyn kiinni. Puulevyn tulee olla 300–400 mm pitkä, 80–100 mm leveä ja 15–20 mm korkea. Jos työntöpuun kahva on vaurioitunut, se täytyy vaihtaa.

## **26** Leveiden työstökappaleiden sahaus

- Työnnä työstökappaletta kädet matalana, sormet toisissaan kiinni, ohjainta pitkin.

## **27** Poikittaissahaukset/jiirisahaukset

- Työnnä poikittaisohjain (11) yhteen pöytätasossa olevaan ohjausuraan ja säädä haluttu kulma.
- Aseta sahattava työstökappale ohjainta vasten.
- Pidä työstökappaleesta kunnolla kiinni ja työnnä se poikittaisohjaimen (11) avulla sahanterän ohi. Käytä tarvittaessa työntökeppiä.

## **28** Pituusleikkaus kallistuksella

Säädä sahanterä kohdassa "Sahanterän kallistuksen säätö" kuvatulla tavalla.

 **Kun sahanterä on kallistettu, ohjain on asetettava aina oikealle puolelle.**

## Huolto ja puhdistus



**Ennen jokaista huolto- ja puhdistustyötä**

- sammuta laite
- odota sahanterän liikkeen loppumista
- vedä verkkopistoke

Tässä luvussa kuvattuja huolto- ja puhdistustyöitä laajempia töitä saa suorittaa vain asiakaspalvelu.

Huolto- ja puhdistustyötä varten poistetut turvavarusteet täytyy asentaa ehdottomasti asianmukaisesti takaisin.

Käytä vain alkuperäisvaraosia. Muiden osien käytöstä voi seurata odottamattomia vahinkoja ja vammoja.

## Huolto

 **Vihjeet koskien sahanterän vaihtoa**





**Ennen sahanterän vaihtoa:**

- Sammuta laite
- odota sahanterän liikkeen loppumista
- vedä verkkopistoke

- Älä käytä pikateräksistä terää (HSS-terästä).
- Älä käytä sahanterää, joissa on säröjä, tai teriä, joiden muoto on muuttunut.
- Käytä ainoastaan hyvin teroitettuja sahanteräitä.
- Käytä vain sopivia sahanteräitä.

- Käytä vain sahaterät, joiden suurin mahdollinen kierrosluku (katso sahaterän tiedot) on vähintään sahassa ilmoitettu moottorin kierrosluku (katso "Tekniset tiedot")
- Käytä vain sahaterät, joiden leikkausveveys on suurempi ja joiden runkokiekon paksuus on pienempi kuin halkaisukiilan paksuus.

 **Palovammavaara! Sahanterä on vielä kuuma heti sahauksen jälkeen. Anna sahaterä jäähtyä.**

 **Viiltovaara! Käytä suojakäsineitä sahanterän vaihdossa.**

 **Kanna sahaterät aina, jos on mahdollista, säiliössä.**

#### Sahanterän vaihto:

- 8** Siirrä sahanterä ylimpään asentoon.
- 30** Pura suojakotelo (5).
- 31** Ota pöytäprofiili (12) pois.
- 32** Aseta rengasavain (30) sahaterän laippaan ja rengasavain (31) kuusiokantaruuviin. Irrotakseen käännä rengasavain (31) nuolen suuntaan.
- 33** Poista kuusiokantamutteri (23) ja sahanterän laippa (22). Vedä sahanterä (7) pois. Puhdista laipat.

 Sahanterän asennus tapahtuu päinvastaisessa järjestyksessä.

 **Sahaterä kiristetään tiukasti!**

 **Huomioi sahanterän pyörimissuunta (katso sahanterän päälle oleva nuoli).**

#### Etäisyyden tarkistus / Halkaisukiilan säätö:

- 8** Siirrä sahanterä (5) kammien (6) avulla ylimpään asentoon.
- 34** Mitataan sahaterän ja halkaisukiilan (8) välinen etäisyys. Etäisyyden on oltava välillä 3–8 mm.

#### Tarvittaessa:

- 35** Löysätään ruuvi (A) ja säädetään etäisyys. Kiristä ruuvi jälleen kiinni.

 **Asenna lopuksi suojakotelo takaisin.**

#### Pöytälisäyksen vaihto **31**





 Vaihda kulunut tai vaurioitunut pöytätason profiili välittömästi.

#### Työkalujen säilytys

**36**

## Puhdistus

 **Huomioi seuraavaa, jotta ruohontrimmerin toimintakyky säilyy:**

- Älä ruiskuta laitetta vedellä.
- Huolehdi, että suojavarusteet, moottorin tuuletusaukot, ohjauselementit, sahanterän suojakotelo, korkeudensäätö ja kääntöohjaus pysyvät mahdollisimman puhtaana pölystä ja liasta. Poista sahanpuru ja pöly ainoastaan harjalla tai imurilla.
- Puhdista ja öljytä kaikki liikkuvat osat säännöllisesti.
  -  Älä koskaan käytä rasvaa!
  -  Käytä esim. ompelukoneöljyä, juoksevaa hydrauliliikkaöljyä tai ympäristöystävällistä suihkutusöljyä.
- Pidä huolta, että sahanterä pysyy puhtaana ruosteesta ja hartsista.
- Poista pihkajäännökset sahan pöytätasolta.
  -  Hartsijäämät voidaan poistaa tavallisella huolto- ja hoitosprayllä.
- Sahanterä on kulumisosa ja tylsistyy pidemmän ajan kuluttua tai useamman käytön jälkeen.
  -  Vaihda sahanterä tai teroituta se.

## Kuljetuksen ajaksi



**Vedä verkkopistoke irti ennen jokaista kuljetusta.**

 Sahan kuljetuksen aikana sahanterän täytyy olla siirretty alas ja teräsuojuksen täytyy olla käännetty paikalleen. Näin sahanterä ei aiheuta loukkaantumista.

- Kuljetusta varten otetaan saha kiinni vasemmalla ja oikealla puolella.
- Jos saha kuljetetaan ajoneuvossa, se on suojattava kaatumista ja liikkumista vastaan. Vältä kovat ravistelut kuljetuksen aikana.
- Älä koskaan käytä suojavarusteet käsittelyä ja kuljetusta varten.

## Varastointi



**Vedä verkkopistoke.**

- Säilytä käyttämättömiä laitteita kuivassa, lukitussa paikassa lasten ulottumattomissa.
- Huomioi ennen pitempää varastointia seuraavat asiat laitteen käyttöä pidentämiseksi ja sujuvan käytön varmistamiseksi:
  - Suorita perusteellinen puhdistus.
  - Käsittele kaikki liikkuvat osat ympäristöystävällisellä öljyllä.

 **Älä koskaan käytä rasvaa!**

## Mahdolliset häiriöt



### Ennen jokaista häiriönpoistoa

- sammuta laite
- odota sahanterän liikkeen loppumista
- vedä verkkopistoke

 Aseta kaikki turvavarusteet takaisin käyttöön jokaisen häiriöpoiston jälkeen ja tarkista niiden toiminta.

Häiriö	Mahdollinen syy	Korjaus
Kone ei käynnisty päällekytkemisen jälkeen tai kytkeytyy itsestään pois päältä tyhjäkäynnin aikana	<ul style="list-style-type: none"> <li>• ei virtaa</li> <li>• jatkojohto vaurioitunut</li> <li>• Moottori tai kytkin rikki</li> <li>• Sahanterä jumittaa</li> </ul>	<ul style="list-style-type: none"> <li>• Vaihda sulake</li> <li>• tarkista jatkojohto, vaihda vaurioitunut johto välittömästi</li> <li>• anna pätevän sähköasentaja tarkastaa moottori tai katkaisija, tai korjata ne alkuperäisiä varaosia käyttäen</li> <li>• Poista syy</li> </ul>
Kone pysähtyy kesken sahauskesken	<ul style="list-style-type: none"> <li>• Sahanterä on tylsä</li> <li>• Liian suuri syöttö</li> </ul>	<ul style="list-style-type: none"> <li>• Vaihda sahanterä</li> <li>• Anna moottorin jäähtyä ja jatka työtä pienemmällä painamisella</li> </ul>
Työstökappale jumittuu, kun sitä työnnetään eteenpäin	<ul style="list-style-type: none"> <li>• Sahanterä on tylsä</li> <li>• Pitkittäis- tai sivuttaisohjain ei ole samasuuntainen sahanterän suhteen</li> </ul>	<ul style="list-style-type: none"> <li>• Pidä kiinni työkappaleesta ja sammuta moottori heti. Sahanterä on teroitettava tai uusittava</li> <li>• Säädä ohjain uudestaan</li> </ul>
Palojälkiä leikkuukohteissa	<ul style="list-style-type: none"> <li>• Sahanterä ei sovi kys.työhön tai on tylsä</li> </ul>	<ul style="list-style-type: none"> <li>• Vaihda tai teroita sahanterä</li> </ul>
Puruksen ulostulo tukossa	<ul style="list-style-type: none"> <li>• Imulaitetta ei liitetty</li> <li>• Imuteho liian heikko</li> </ul>	<ul style="list-style-type: none"> <li>• Sammuta saha, poista purut ja liitä imuri</li> <li>• Sammuta saha, poista purut ja korota imutehoa (ilmanopeus <math>\geq 20</math> m/sek puruimuliitoksessa.).</li> </ul>
Moottori käy, sahanterä ei pyöri	<ul style="list-style-type: none"> <li>• Käyttöhihna viallinen</li> </ul>	<ul style="list-style-type: none"> <li>• Ota yhteys valtuutettuun asiakaspalveluun tai valmistajaan</li> </ul>
Saha tärisee	<ul style="list-style-type: none"> <li>• Sahanterä on vääntynyt</li> <li>• Sahanterä on väärin asennettu</li> </ul>	<ul style="list-style-type: none"> <li>• Vaihda sahanterä</li> <li>• Kiinnitä sahanterä oikein</li> </ul>

 Jos ilmenee muita häiriöitä tai kysymyksiä, ota yhteys paikalliseen myyjään.

## Tekniset tiedot

Malli / Tyyppi	T 250 Eco-3
Valmistusvuosi	katso viimeinen sivu
Moottorin teho P <sub>1</sub>	1800 W (S1)
Verkköjännite	220 – 240 V~
Verkkotaajuus	50 Hz
Sahanterän kierrosluku	5000 min <sup>-1</sup>
Verkkosulake	10 A hidas
Kovametallisahanterä Ø maks.	250 mm
Kovametallisahanterä Ø min.	250 mm
Sahanterän paksuus	1,8 mm
Sahausleveys	2,8 mm
Hammasluku	24 mm
Halkaisukiilan paksuus	2 mm
Sahanterän akselireikä	30 mm
Sahausnopeus (sahanterän maks. Ø:lla)	65 m / s
Sahauskorkeus 90°:lla (sahanterän maks. Ø:lla)	ca. 0 – 85 mm
Sahauskorkeus 45°:lla (sahanterän maks. Ø:lla)	ca. 65 mm
Kallistussäätö (kääntöalue)	0° – 45°
Pöytätason koko (pidennyksellä ja levennyksellä)	642 x 487 mm
Pöytätason korkeus (telineellä)	830 mm
Paino telineen kanssa	ca. 17,0 kg
Suojakotelon imuliitos	Ø 35 mm
Imuliitos	Ø 35 / 40 mm

Imuun voidaan käyttää tavallista pölyimuria tai teollisuusimuria.

## Takuu

Huomioi mukana oleva takuuselvitys.





**Ne helyezze üzembe a gépet mindaddig, míg el nem olvasta ezt a kezelési utasítást, minden útmutatót figyelembe nem vett és a gépet előírásnak megfelelően össze nem szerelte.**

**Kérjük, hogy a leírást a későbbi használathoz őrizze meg.**

## Tartalom

A szállítás terjedelme	64
EK megfelelési nyilatkozat	64
Zajosság jellemzői	65
Készülék szimbólumok	65
A kezelési útmutató szimbólumai	65
Rendeltetésnek megfelelő használat	65
Maradék kockázat	66
Biztonsági tudnivalók	66
Berendezés leírása / pótalkatrészek	66
Szerelés	66
Üzembehelyezési előkészületek	67
Üzembehelyezés	67
Hálózati csatlakozás	67
Ki-/bekapcsoló gomb	68
Fűrészpor és forgács leszívás	68
Beállítások a fűrészben	68
Védőék beállítása	68
Vágási magasság beállítása	68
Fűrészlap ferde állásának beállítása	68
Keresztütköző felrakása és beállítása	68
Párhuzamos ütköző felrakása és beállítása	69
Munkavégzés a fűrészszel	69
Keskeny munkadarab vágása	69
Széles munkadarab vágása	69
Harántvágás/gérvágás	69
Hosszvágás dőléssel	69
Karbantartás és tisztítás	70
Karbantartás	70
Tisztítás	70
Szállítás	71
Tárolás	71
Lehetséges hibák	71
Műszaki adatok	72
Garancia	72

## A szállítás terjedelme

Kicsomagolás után ellenőrizze a doboz tartalmát

- ▶ teljesség és
- ▶ esetleges szállítási sérülés szempontjából.

A talált hiányosságot haladéktalanul közölje kereskedőjével, beszállítójával vagy a gyárral. Későbbi reklamációt már nem fogadunk el.

- T 250 Eco-3 asztali körfűrész
  - hálózati kábellel és csatlakozó dugóval
  - HM fűrészlap: Ø 250 x 1,8/2,8 x Ø 30 mm; 24 fogas
- 4 asztalláb
- 2 összekötő dúc, rövid
- 2 összekötő dúc, hosszú
- 4 felhúzható láb
- 2 kiegészítő dúc
- védőburkolat
- hasító ék
- keresztütköző
- párhuzamos ütköző
- tolóléc
- leszívó tömlő
- csavartasak
- 2 csillagkulcs fűrészlap cseréhez
- használati útmutató
- Biztonsági utasítások asztali körfűrészekhez
- szerelési- és kezelési útmutató
- garancianyilatkozat

## EK megfelelési nyilatkozat

Sz. (S-No.): 16185

A **2006/42 EK** Irányelvnek megfelelően

Az

**ALTRAD Equipment Germany GmbH**

Josef-Drexler-Str. 8  
89331 Burgau - Németország

a fenti Irányelv előírásainak megfelelően kizárólagos felelősséggel kijelenti, hogy a

**T 250 Eco-3 sorozatú / típusú  
Tischkreissäge (Asztali körfűrész)**

**Sorozatszám:** 000001 – 020000

megfelel a fenti Irányelv, továbbá az alábbi Irányelvek követelményeinek:

**2014/30/EU a 2011/65/EU.**

**A következő harmonizált szabványok kerültek alkalmazásra:**

EN 62841-1:2015/A11:2022; EN 62841-3-1:2014/A12:2021  
EN 55014-1:2017; EN 55014-2:2015; EN 61000-3-2:2014;  
EN IEC 61000-3-2:2019; EN 61000-3-11:2000

**EK típusvizsgálatot elvégezte:**

TÜV SÜD Product Service GmbH  
Ridlerstraße 65, 80339 München, Germany  
Jelzőszám: 0123  
Tanúsítvány száma: M6A 021611 0084 Rev. 03

**A műszaki iratok összeállítására felhatalmazott személy:**

ALTRAD Equipment Germany GmbH – Műszaki Iroda  
89331 Burgau, Josef-Drexler-Str. 8 – Németország

Megbízásból:

Burgau, 2024.09.11.

Megbízásból: G. Koppenstein,  
Tervező részleg vezetése

## Zajosság jellemzői

DIN EN ISO 3744

A gép használata körfűrészként normál fűrészlappal.

Zajtjeljesítmény szint	Munkahelyi zajnyomás szint
$L_{WA} = 107 \text{ dB(A)}$	$L_{pA} = 94 \text{ dB(A)}$

Mérési bizonytalansági tényező: 3 dB

Legyen figyelemmel a következőkre:

- A megadott zajkibocsátási értéket szabványos vizsgálati eljárással mérték. Ez az érték két elektromos szerszám összehasonlítására szolgál.
- A megadott zajkibocsátási értékek a zajterhelés előzetes kiértékeléséhez is felhasználhatók.

**⚠ A zajkibocsátási érték az elektromos szerszám tényleges használata közben eltérhet a megadott értéktől. Ez attól függ, hogy milyen módon használják a szerszámot, illetve hogy milyen munkadarabot munkálnak meg vele.**

Az elektromos szerszám kezelőjének megfelelő védelme érdekében bizonyos biztonsági intézkedéseket kell hozni, melyeket a tényleges felhasználási körülmények között fellépő vibrációs terhelés becslése alapján kell meghatározni (ennek során figyelembe kell venni az üzemi ciklus minden fázisát, így azt is, amikor az elektromos szerszám ki van kapcsolva, valamint azt a fázist is, amikor a szerszám be van ugyan kapcsolva, de terhelés nélkül jár).

## Berendezésen levő szimbólumok

	Üzembehelyezés előtt olvassa el és vegye figyelembe a biztonsági útmutatásokat.
	Szem- és hallásvédelmet viseljen.
	Viseljen porvédő álarcot.
	Javítás-, karbantartás és tisztítás előtt a motort állítsa le és a gép dugóját húzza ki a dugaszoló aljzatból.
	A gépet eső ne érje. Védje nedvességtől
	Ujját, kezét a fűrészlap megsértheti
	A termék megfelel az erre a termékfajta vonatkozó európai irányelveknek.
	Gép II. védelmi osztály (Kettős szigetelés)



Az elektromos gépek nem valók a háztartási hulladék közé. A berendezést, annak tartozékait és csomagolását környezetkímélő újrahasznosításra adja le.

A régi készülékek leadhatók olyan hulladékgyűjtő telepeken, ahol az újrahasznosítási törvénynek megfelelően ártalmatlanítják őket, pl. a legközelebbi újrahasznosító telepen/hulladékudvarban.

Az elhasznált elektromos és elektronikai készülékekről szóló 2012/19/EU Európai Irányelv rendelkezései szerint a már nem használható elektromos készülékeket külön kell begyűjteni és a környezetnek megfelelő újrahasznosításra előkészíteni.

## Használati útmutató szimbólumai

	<b>A lehetséges veszélyek vagy veszélyes helyzetek.</b> Ha figyelmen kívül hagyja ezeket a tájékoztatásokat, balesetet szenvedhet és a gép is károsodhat.
	<b>Fontos tudnivalók a szakszerű használathoz.</b> E tudnivalók figyelmen kívül hagyásától üzemzavarok keletkezhetnek.
	<b>Használati tudnivalók.</b> Ezek az útmutatások segítenek a gép minden funkciójának legjobb kihasználásában.
	<b>Szerelés, kezelés és karbantartás.</b> Itt pontos magyarázatot talál a tennivalóhoz.
	<p>1 Kérjük, vegye kézbe a szerelési és kezelési képmellékletet, ha a szövegben egy ábrára történő hivatkozást talál.</p> <p>2</p> <p>3</p> <p>...</p>

## Rendeltetésnek megfelelő használat

- Az asztali körfűrész kizárólag négyzetes vagy téglalap keresztmetszetű tömörfa és lapanyagok, így forgácslapok, asztallapok és MDF-lapok hossz- vagy keresztirányú vágására szolgál EN 847-1 szabványnak megfelelő, HM acélból készült körfűrészlap használata mellett.
- A fűrészlap átmérője 250 mm legyen.
- HSS-acélból (erősen ötvözött gyorsacélból) készült fűrészlapok használata nem megengedett, mivel ez az acél kemény és rideg. A fűrészlap törése és a fűrészlapdarabok kivágódása miatt sérülésveszély!
- Körkeresztmetszetű anyag (gömbfa, tűzifa, stb.) vágása tilos.
- Nem szabad a fűrészelt szegélyezéshez vagy hornyoláshoz használni.
- Ne használja a fűrészelt berakó vágáshoz (munkadarabban végződő horony).
- Csak olyan darabot munkáljon meg, amelyik biztosan felfekszik és biztonsággal vezethető.
- A rendeltetésnek megfelelő használathoz tartozik a gyár által előírt használati-, karbantartási- és javítási útmutatások megtartása és az útmutatóban olvasható biztonsági előírások követése.

- A használathoz érvényes balesetelhárítási előírásokat, és az általánosan elismert munkaegészségügyi és biztonságtechnikai szabályokat tartsa meg.
- Minden ettől eltérő használat rendeltetéssel ellentétes. Az abból eredő károkért a gyár nem vállal szavatosságot. Ilyekor a felelősség egyedül a felhasználót terheli.
- A fűrész önkényes megváltoztatása az abból eredő bármilyen kárra vonatkozóan kizárja a gyári szavatosság érvényességét.
- A fűrész csak olyan személy szerszámozhatja, használhatja és tarthatja karban, akit azzal megbíztak, és akit a lehetséges veszélyekről tájékoztattak. Karbantartást csak gyárunk, vagy az általunk megnevezett vevőszolgálati műhely végezhet.
- A gépet robbanásveszélyes környezetben nem szabad használni és esőnek kitenni nem szabad.
- A fűrészrendő anyagból a fémrészeket (szöveget stb.) előbb feltétlenül távolítsa el.

## Maradék kockázat

Még a rendeltetésnek megfelelő használat és minden ide vonatkozó biztonsági előírás megtartása mellett is a használati cél által megkövetelt konstrukció miatt bizonyos kockázattal számolni kell.

A fennmaradó kockázat csökkenthető, ha a „Biztonsági utasítások” és a „Rendeltetészerű alkalmazás”, valamint a kezelési utasítás leírásainak figyelembe vételével.

Mindezek figyelembe vétele és az óvatosság csökkenti a baleset- és a sérülés kockázatát.

- Az ujját kezét megsértheti a szerszámmal (fűrészlappal) vagy a munkadarabbal, például amikor a fűrészlapot cseréli.
- Munkadarab kicsapódó darabja balesetet okozhat.
- A munkadarab, vagy annak részei visszacsapódhatnak.
- A fűrészlap törhet és kicsapódhat.
- Áramütéssel kell számolni, ha nincsenek rendben az elektromos csatlakozó vezetékek.
- Feszültség alatt álló, nyitott alkatrész megérintése.
- Halláskárosodás veszélye hallásvédelem nélkül végzett hosszabb munkától.
- A fa egészségre veszélyes porának szétterjedése elszívás nélküli munka mellett.

Továbbá minden megtett intézkedés ellenére is maradnak nem nyilvánvaló maradék kockázatok.

## Biztonsági tudnivalók

### ⚠ Figyelem!

**Olvassa el az elektromos szerszámhoz mellékelt összes biztonsági megjegyzést, utasítást, ábrát és műszaki adatot.** A biztonsági előírások és utasítások be nem tartása áramütéshez, tűzhez és/vagy súlyos balesethez vezethet.

**⚠ Kérjük, vegye figyelembe a külön mellékelt „Biztonsági utasítások, asztali körfűrészek” című dokumentumot.**

**Minden biztonsági előírást és utasítást őrizzen meg későbbi alkalmazásokhoz is.**

## Berendezés leírása / pótalkatrészek

1

Sorsz.	Rendelési szám	Megnevezés
2	366272	Asztalláb
3	366282	Összekötő dúc, rövid <b>C</b>
4	366280	Összekötő dúc, hosszú <b>B</b>
5	366303	Fűrészlap
6	✗	Forgatókar magasság-állításhoz
7	366504	Védőburkolat
8	366505	Hasító ék
9	366261	Leszívó tömlő
10	✗	Asztallap
11	366254	Kereszt- és gérvágó ütköző kompl.
11A	✗	Ütközőrúd <b>14</b>
12	366255	Asztalbetét
13	366506	Ütköző vonalzó
13A	✗	Rögzítőlap
14	366271	Kézikerék ferde állításhoz
15	366272	Rögzítőcsavar ferde állításhoz
16	✗	Ki-/bekapcsoló gomb
17	✗	Motorvédelem
18	366270	Porelszívó csomk
19	366275	Tolóléc
22	366268	Fűrészlap perem <b>33</b>
23	366269	Rögzítőcsavar fűrészlaphoz <b>33</b>
24	366257	Vezető profil párhuzamos ütközőhöz
25	✗	Feszítőkar párhuzamos ütközőhöz
26	366288	Biztonsági ragasztócímke
27	366282	Kiegészítő dúc
28	✗	Skála ferde vágáshoz
29	366283	Gumiláb
30	366273	Csillagkulcs SW10/21
31		Csillagkulcs SW10/13

## Szerelés

Kérjük, vegye kézbe a mellékelt szerelési és kezelési információs lapot.



**1** Minden csavarkötést először csak kézzel húzzon meg.

**2** Helyezze a fűrész lefelé mutató asztallappal egy megfelelő munkafelületre.

Szerelje fel a **A** (2) asztallábakat a készülékre.

**3** Rögzítse a (4) **B** és a (3) dűcöket az asztallábakhoz.

**i** A dűcök hossza különböző.

- 4** Először a két (4) **B** hosszú dűcot rögzítse az asztallábakhoz.
- 5** Ezt követően a két (3) **C** rövidebb dűcot rögzítse.
- 6** Rögzítse a (29) felhúzható sarukat az asztallábakhoz.
- 7** Tegye fel a (27) kiegészítő dűcokat.

**i** Húzzon meg szorosra minden csavarkötést.

Fordítsa meg a fűrészt úgy, hogy az az asztallábakon álljon.

Állítsa be a (27) kiegészítő dűcokat úgy, hogy ezek érintsék a padlót.

- 8** A (6) forgatókarral vigye az (5) fűrészlapot a legmagasabb helyzetbe.
- 9** Vegye ki a (12) asztalbetétet.
- 10** Lazítsa ki az (A) csavart és dugja be a (8) hasítóéket a foglalatba.
- 11** Állítsa be a fűrészlap és a (8) hasítóék közötti távolságot. A távolságnak 3 és 8 mm között kell lennie. Húzza ismét szorosra az (A) csavart. Helyezze újból be a (12) asztalbetétet és rögzítse a csavarok segítségével.
- 12** Rögzítse a (7) védőburkot a (8) hasítóéken.  
**i** A (B) csavart még ne húzza meg. Felemelés után a védőburkolatnak magától le kell ereszkednie az asztalra.
- 13** Húzza fel a (9) leszívótömlőt a (7) védőburok csatlakozójára és a házon található (18) forgácselszívó csökhöz.
- 14** Rögzítse a (11A) ütközőléceket a keresztütközőnél.
- 29** Helyezze a (19) tolórudat a tokjába.

## Üzembehelyezési előkészületek

**i** A gép kifogástalan működése érdekében kövesse ennek az útmutatónak a tájékoztatásait.

- Állítsa a fűrészt olyan helyre, amely megfelel a következő kívánalmaknak:
  - nem csúszós
  - rezgésmentes
  - sík felületű
  - nincs botlásveszély
  - kellően megvilágított.

**Minden használat előtt ellenőrizze a következőket:**

⇒ **a villamos csatlakozó vezeték hibátlansága (repedés, bevágás stb.)**

**⚠** nem használ hibás vezetékeket?

⇒ **a védőburok megfelelő állapota**

- Ellenőrizze, hogy nem láthatók-e sérülések a burkolaton. A sérült védőburkolatot nem szabad használni.
- Emelje fel a védőburkolatot, majd engedje el. A burkolatnak magától le kell süllyednie a fűrészasztal lapjára.

⇒ **a védőék beállítása** (lásd a védőék beállítását)

⇒ **az asztalbetét megfelelő állapota**

Az elhasznált vagy sérült asztalbetétet haladéktalanul cserélje ki (Kiütött fűrészbevéágás).

⇒ **a tolóléc elérhető**

Mindig az eredeti tolólécet használja

⇒ **a fűrészlap állapota kifogástalan**

Ne használjon repedezett fűrészlapot vagy olyan darabot, ami már alakját megváltoztatta.

Ne használjon HSS-acélból készült fűrészlapokat.

## Üzembehelyezés

**A fűrészlap forgásiránya**

**i** Ügyeljen arra, hogy a fűrészlap forgásiránya a védőburkolaton megadott forgásiránnyal megegyezzen.

**Fűrészlap kiválasztása**

**⚠ A fűrészlap kiválasztása során ügyeljen arra, hogy a fűrészlap ne legyen tompa vagy sérült, és a fűrészlap furatának átmérője 30 mm legyen.**

- Ne használjon nagy teljesítményű acél fűrészlapot (HSS), mert ez az acélfajta kemény és rideg, és csak az EN 847-1 szerinti szerszámokhoz szabad használni.

**⚠ Más szerszám és más tartozék használata Ön számára balesetveszélyt okozhat.**

- Ügyeljen arra, hogy a fűrészlap feleljen meg a „Műszaki adatok” fejezetben megadott méreteknél és a munkadarab anyagához alkalmas legyen.

A géppel együtt leszállított fűrészlap fa- és a legtöbb műanyag vágásához alkalmas.

**☞** Más felvágandó anyagokhoz ki kell keresni a megfelelő fűrészlapokat.

**⚠ Műanyag fűrészeléskor kerülje a fűrészfog-hegyek túlmelegedését, nehogy megolvadjon a megmunkált anyag.**

## Hálózati csatlakozás

Hasonlítsa össze a gép adattábláján olvasható feszültséget az adott helyszín hálózati feszültségével, pl. 220 – 240 V~, és a gépet csatlakoztassa a megfelelő és előírt csatlakozó aljzathoz.

A csatlakozó vezeték ill. hosszabbító vezeték kivitele feleljen meg az IEC 60 245 (H 07 RN-F) előírásnak és keresztmetszete legyen legalább

- 1,5 mm<sup>2</sup>, 25 m-ig terjedő kábelhosszúságnál
- 2,5 mm<sup>2</sup>, 25 m-nél nagyobb kábelhosszúságnál

**i** **Váltóáramú motor:**

Használjon földelt dugaszoló aljzatot, 220 – 240 V~ feszültséget hibaáram védőkapcsolóval (FI-kapcsoló, 30 mA-es).

**i** **Biztosíték: 16 A lomha**

**i** **Hálózati impedancia**

Kedvezőtlen hálózati viszonyok között a készülék bekapcsolása során rövid idejű feszültségesés következik be, ami a hálózatra kapcsolt más fogyasztók működését károsan befolyásolhatja (pl. lámpa villogása).

$Z_{\max}$  0,346  $\Omega$  hálózati impedancia esetén ilyen zavar nem várható.

A készülék felhasználójaként Önnek kell gondoskodnia róla, hogy a készüléket csak olyan elektromos hálózatra csatlakoztassák, amelynek az impedanciája kisebb a  $Z_{\max}$  értéknél, vagy egyenlő azzal! Szükség esetén konzultáljon az áramszolgáltatóval.

## Ki-/bekapcsoló gomb

 **Ne használjon olyan berendezést, amelynek a kapcsolóját nem lehet ki- és bekapcsolni. A sérült kapcsolót a szervizzel haladéktalanul javíttassa meg vagy cseréltesse ki.**

15

## Bekapcsolás

 Nyomja meg a kapcsoló zöld gombját (1).

 Áramkimaradás esetén a készülék önműködően kikapcsolódik. A készülék ismételt bekapcsolásához nyomja meg az (1) gombot.

## Kikapcsolás

 Nyomja meg a kapcsoló piros gombját (0).

## Motorvédelem

 A motor védőkapcsolóval rendelkezik és túlterhelés esetén önműködően kikapcsolódik.

A motor a lehűlési időt (kb. 5 - 10 percet) követően ismételt bekapcsolható.

Nyomja meg

1. a (17) motorvédelem
2. indításhoz az (1) zöld gombot

## Fűrészpor- és faforgács leszívás

 **A használat közben keletkező fűrészpor rontja a jó látást és belégzése egészségtelen is.**

Ha a gépet nem a szabadban használja, akkor ahhoz egy faforgács-elszívó berendezést (pl. szállítható kisméretű porszívót) kell csatlakoztatni.

## Faforgács leszívás

 A (18) leszívó csonkra ( $\varnothing$  35 / 40 mm) megfelelő adapterrel egy forgács-elszívó készüléket vagy kis porszívót csatlakoztasson. **1**

 Levegő mozgássebessége a leszívó csonkon  $\geq$  20 m/s.

Az egészséget károsító, karcinogén hatású vagy száraz por leszívásához speciális porszívót használjon.

## Beállítások a fűrészzen



**A beállítások elvégzése előtt húzza ki a hálózati csatlakozó dugót.**

### Védőék beállítása

 **A védőék egy fontos védőeszköz, ami megakadályozza a munkaeszköz visszaütését.**

Mindig használja a mellékelt hasítóéket.

 A hasítóék megfelelő működésének biztosításához a fűrészlap fogkoszorújához mért távolságot helyesen kell beállítani.

### Hasítóék beállítása

A hasítóék beállításának leírását lásd a "Karbantartás → Fűrészlap csere" c. fejezetben.

### 16 Vágási magasság beállítása

 A vágási magasságot a (6) forgatókar segítségével lehet fokozatmentesen beállítani 0 és kb. 85 mm között.

 A vágási magasság beállítása előtt húzza szorosra a (15) ferde állítás rögzítő csavarját.

 A vágási magasságot az anyagvastagság értékénél kb. 5 mm-rel nagyobbba állítsa be.

### 17 Fűrészlap ferde állásának beállítása

 Amikor a fűrészlap működésben van, a ferde beállítás nem hajtható végre. A motort ehhez ki kell kapcsolni.

### 0° - 45°-os szög beállítása

1. Lazítsa meg a (15) rögzítőcsavart.
2. A (14) kézikereket addig forgassa el, míg az elérte a kívánt szögértéket (0° - 45°).
3. Ezután ismét húzza meg a (15) rögzítőcsavart.

### Keresztütköző felrakása és beállítása

 A mellékelt keresztütközőt kereszt- és gérvágó ütközőként lehet használni.

 Ügyeljen az ütköző helyes beállítására (lásd a „Munkavégzés a fűrészszel”).

### Keresztütköző felrakása a fűrészasztallapra

**18** Tolja el a (11) keresztütközőt a két horony valamelyikében az asztallapon.

### Szögbeállítás

**19** Elforgatással lazítsa (C) ki a (11) keresztütköző szorítócsavarját. Most a kívánt szöghelyzetbe lehet állítani az ütközőt. Forgassa ismét szorosra a szorítócsavart.

## Párhuzamos ütköző felrakása és beállítása

### Párhuzamos ütköző felrakása a fűrészasztallapra

A (13) párhuzamos ütközőt a fűrészlap jobb- vagy baloldalára lehet felszerelni.

Az ütköző vonalzó felrakásához az ütköző másik oldalára

- **20** lazítsa ki a két (D) szárnyas anyát
- **21** vegye le a (13A) párhuzamos ütközőt
- csavarja le a két szárnyas anyát és vegye ki a csavarokat
- a csavarokat a másik oldalról húzza át az ütközőn, és néhány fordulattal csavarja fel a szárnyas anyákat
- tolja fel ismét az ütköző vonatkozót
- a szárnyas anyákat húzza meg szorosra
- **21** lazítsa ki a (25) feszítőkart, húzza ki a vezetőhoronyból a párhuzamos ütközőt
- **22** tolja be a fűrészlap másik oldalán található (13) párhuzamos ütközőt a vezetőhoronyba, és a rögzítéshez nyomja le a (25) feszítőkart.

 Ügyeljen az ütköző helyes beállítására (lásd a „Munkavégzés a fűrészszel”).

### Párhuzamos ütköző beállítása **23**

1. Helyezze be a (13) párhuzamos ütközőt az asztalon található (24) vezető profilba.
2. Állítsa be a kívánt méretet és hajtsa le a (25) kart.
3. A pontos vágás érdekében végezzen először egy próbavágást és végezzen finombeállítást az ütközőn.

### Az ütköző vonalzó magassága (13A)

 A párhuzamos ütköző (13) ütköző vonalzóját a fűrészszelendő munkadarabnak megfelelően célszerű felszerelni.

 Nagyon lapos és keskeny (30 mm vagy ennél kisebb szélességű) munkadarabokhoz használja a (13A) ütköző vonalzó alacsony vezetőfelületét **24**, vastagabb munkadarabokhoz pedig a magas vezetőfelületét **20**.

A párhuzamos ütközőt az alábbiak szerint kell beállítani a fűrészszelendő munkadarab magasságára:

- **20** lazítsa ki a két (D) szárnyas anyát
- **21** vegye le a (13A) párhuzamos ütközőt
- fordítsa el a (13A) ütköző vonalzót
- tolja el a csavarokat a másik vezetőhoronyba
- húzza meg szorosra a szárnyas anyákat

## Munkavégzés a fűrészszel

 **A munka megkezdése előtt legyen figyelemmel a biztonsági tudnivalókra, hogy a sérülés lehetőségét a lehető legkisebbre csökkentse.**

- Védőburok, védőék és fűrészlap rendben?
- Elég éles a fűrészlap?
- Munkára kész állapotban vannak az ütközők és tololéc kéznél van?
- Akadálymentes a munkaterület?

- Ne helyezze üzembe a gépet mindaddig, míg el nem olvasta ezt a kezelési utasítást, minden útmutatást figyelembe nem vett és a gépet előírásnak megfelelően össze nem szerelte.

 **A fűrészzen történő változtatások vagy beállítások előtt (pl. fűrészlap cseréje)**

- **kapcsolja ki a gépet,**
- **várja meg, míg a fűrészlap leáll**
- **Húzza ki a hálózati csatlakozó dugót**

 **Ezen kívül legyen figyelemmel a következő pontokra:**

- Álljon a veszélyeztetett területen kívülre.
- Tegye kezét laposan, zárt ujjakkal a munkadarabra. A munkadarabot kézzel csak a védőburok első széléig vezesse.
- Ügyeljen rá, hogy a védőburkolat magától leereszkedjen a munkadarabra.
- Ne kézzel távolítsa el a laza forgácsot, fűrészport stb.

 **Mindig legyen figyelemmel a biztonsági útmutatásokra.**

### **24** Keskeny munkadarab vágása

(150 mm-nél keskenyebb)

 **A munkadarabot tolja mindkét kezével előre, és használja a fűrészlap közelében a (19) tololécut.**

 **Nagyon lapos és keskeny (30 mm vagy ennél kisebb szélességű) munkadarabnál használja a (13A) ütköző vonalzó alacsony vezető felületét.**

 **Használjon tolóblokkot, ha a munkadarab keskenyebb 50 mm-nél.**

**25** Ön is könnyen elkészíthet egy tolóblokkot / tolófát. Ehhez csavarozza fel a tolófa fogantyúját (nem képezi a szállítási terjedelem részét, megrendelési szám: 361700) egy megfelelő deszkára. Ez a deszka 300 – 400 mm hosszú, 80 – 100 mm széles és 15 – 20 mm magas legyen. Ha a tolófa fogantyúja megsérült, azt ki kell cserélni.

### **26** Széles munkadarab vágása

- Vágáshoz tolja a munkadarabot laposan tartott kézzel és zárt ujjakkal, az ütközővel párhuzamos irányban.

### **27** Harántvágás/gérvágás

- Tolja a (11) keresztütközőt az asztalban lévő vezetőhorony egyikébe, és állítsa be azt a kívánt szögértékre.
- Helyezze a fűrészszelendő munkadarabot az ütközősín mellé.
- Erősen fogja meg a munkadarabot és a (11) keresztütközővel tolja a fűrészlap irányába. Szükség esetén használja a tololécut.

### **28** Hosszvágás dőléssel

Állítsa be a fűrészlapot „A fűrészlap ferde állásának beállítása” című fejezetben leírtak szerint.

 **Ferde fűrészlap esetén mindig állítsa a ütközőt a jobb oldalra.**

## Karbantartás és tisztítás



**Minden karbantartó- és javítási munka előtt**

- kapcsolja ki a gépet,
- várja meg míg a láncfűrész megáll
- húzza ki a hálózati csatlakozó dugót

Az e fejezetben leírtakon kívüli karbantartásokat csak megfelelő szakműhely ill. a vevőszolgálat végezheti el.

A karbantartáshoz és tisztításhoz eltávolított biztonsági szerkezeteket feltétlenül szabályosan vissza kell szerelni és működésüket ellenőrizni kell.

Csak eredeti gyári alkatrészt használjon. Másféle alkatrész előre nem látható kárt és balesetet okozhat.

### Karbantartás

#### Fűrészlap cserével kapcsolatos tudnivalók



**Fűrészlapcsere előtt:**

- kapcsolja ki a gépet,
- várja meg, míg a láncfűrész megáll
- húzza ki a hálózati csatlakozó dugót.

- Ne használjon HSS-acélból készült fűrészlapokat.
- Ne használjon repedezett fűrészlapot vagy olyan darabot, ami már alakját megváltoztatta.
- Csak jól élesített fűrészlapot használjon.
- Csak megfelelő fűrészlapot használjon.
- Csak olyan fűrészlapot használjon, melynek megengedett legnagyobb fordulatszáma (lásd a fűrészlapra nyomtatott adatot) megegyezik a fűrészgépen megadott fordulatszámmal (lásd a "Műszaki adatok" c. fejezetet).
- Csak olyan fűrészlapot használjon, melynek vágási szélessége nagyobb, és a fűrésztelep vastagság kisebb, mint a hasítóék vastagsága.

**⚠ Égésveszély! A fűrészlap röviddel a fűrészelés után még forró. Hagyja a fűrészlapot kihűlni.**

**⚠ Vágási balesetveszély! A fűrészlap cseréjekor viseljen kesztyűt.**

**⚠ Ha lehetséges, a fűrészlapot mindig egy megfelelő tartóban szállítsa.**

#### Fűrészlap cserélése:

- 8** Vigye a fűrészlapot a legmagasabb helyzetbe.
- 30** Vegye le az (7) védőburkot.
- 31** Vegye ki a (12) asztalbetétet.
- 32** Helyezze a (30) csillagkulcsot a fűrészlap peremre és a (31) csillagkulcsot a hatlapú csavarra. Kilazításhoz a nyíl irányában forgassa el a (31) csillagkulcsot.
- 33** Vegye ki a (23) hatlapú csavart és a (22) fűrészlap peremét. Húzza le a (5) fűrészlapot. Tisztítsa meg a peremeket.

A fűrészlap beszerelése fordított sorrendben történik.

**⚠ A fűrészlapot húzza meg szorosra.**

**⚠ Ügyeljen a fűrészlap forgásirányára (lásd a nyilat a fűrészlapon).**



#### Ellenőrizze a távolságot / Hasítóék beállítása:

- 8** A (6) forgatókarral vigye a (5) fűrészlapot a legmagasabb helyzetbe.
- 34** Mérje meg a fűrészlap és a (8) hasítóék közötti távolságot. A távolságnak 3 és 8 mm között kell lennie.

**Ha szükséges:**

- 35** Lazítsa ki az (A) csavart és állítsa be a távolságot. Húzza ismét szorosra az (A) csavart.

**⚠ Végül szerelje fel ismét az asztalbetétet és a védőburkot.**



#### Asztalbetét csere **31**

**⚠** Az elhasznált vagy sérült asztalbetétet haladéktalanul cserélje ki.



#### Szerszám tárolás

**36**

### Tisztítás

**ⓘ** Vegye figyelembe a következőket a fűrész működőképessége érdekében:

- A gépet fröccsenő víz ne érje.
- Ügyeljen rá, hogy a lehető legkevesebb por és szennyeződés maradjon a védőberendezéseken, a motor szellőzőnyílásain, a vezetőelemeken, a fűrészlap védődobozán, a magasságállítón és az elfordítható vezetón. A fűrészforgácsot és fűrészport csak kefével vagy porszívóval távolítsa el.
- Minden mozgó alkatrészt rendszeresen tisztítson és olajozzon.
  - ⓘ** Kenéshez soha ne csapágyzsírt használjon! Használjon pl. varrógépolajat, híg folyós hidraulika olajt vagy környezetkímélő permetezett olajt.
- Gondoskodjék róla, hogy a fűrészlap mentes maradjon rozsdától és gyantamaradványtól.
- A fűrészszalagról távolítsa el a gyantamaradványokat.
  - ⓘ** A gyantamaradványokat kereskedelembe kapható karbantartó- és ápolópermettel távolíthatja el.
- A fűrészlap kopó alkatrész és hosszabb, illetve gyakori használat után eltompul.
  - Cserélje ki a fűrészlapot vagy éleztesse meg.

## Szállítás



**Minden továbbszállítás előtt húzza ki a hálózati csatlakozó dugót.**

**i** A fűrész csak leeresztett fűrészlappal és lehajtott védőburokkal szállítsa.

Így megelőzi a fűrészlap által okozott sérüléseket.

Szállításhoz a fűrész a jobb- és baloldalon fogja meg.

Ha a fűrész járművön szállítják, a fűrész borulás és elcsúszás ellen biztosítani kell. Szállítás során kerülni kell az erős rázkódást.

A védőberendezéseket soha ne használja kezelés és szállítás céljaira.

## Tárolás



**Húzza ki a csatlakozó dugót.**

■ A használaton kívüli gépet száraz, lezárt helyiségben tárolja, olyan helyen, ahol ahhoz gyermekek hozzá nem férhetnek.

■ Hosszabb tárolás előtt legyen figyelemmel a következőkre, hogy fűrészének élettartamát meghosszabbítsa és biztosítsa annak könnyű kezelését:

- Hajtson végre egy alapos tisztogatást.
- Valamennyi mozgó alkatrészt környezetbarát olajjal kezeljen le.

**i** Kenéshez soha ne csapágyzsírt használjon!

## Lehetséges hibák



**Minden zavarelhárítás előtt**

- kapcsolja ki a gépet,
- várja meg míg a láncfűrész megáll
- Húzza ki a hálózati csatlakozó dugót

**i** A zavarelhárítás után minden biztonsági szerkezetet ismét helyezzen üzembe és ellenőrizze hatékonyságukat.

Zavar	Lehetséges ok	Megszüntetés
A gép bekapcsolás után nem indul vagy üresjárat közben magától kikapcsolódik	<ul style="list-style-type: none"> <li>• áramkimaradás</li> <li>• hibás hosszabbító kábel</li> <li>• motor vagy kapcsoló hibás</li> <li>• fűrészlap megszorult</li> </ul>	<ul style="list-style-type: none"> <li>• Cseréljen biztosítékot</li> <li>• Ellenőrizze a kábelt, a hibás kábelt többé ne használja.</li> <li>• A motort vagy kapcsolót arra hivatott szakemberrel javíttassa meg, vagy eredeti pótalkatrészre cseréltesse</li> <li>• Szüntesse meg a hibát</li> </ul>
A gép vágás alatt leáll	<ul style="list-style-type: none"> <li>• Tompa a fűrészlap</li> <li>• túl nagy az előtolás</li> </ul>	<ul style="list-style-type: none"> <li>• Cseréljen fűrészlapot</li> <li>• Hagyja lehűlni a motort, és kisebb rányomással dolgozzon</li> </ul>
A munkadarab előtolásnál megakad	<ul style="list-style-type: none"> <li>• Tompa a fűrészlap</li> <li>• Párhuzamos ütköző nem párhuzamos a fűrészlappal</li> </ul>	<ul style="list-style-type: none"> <li>• Fogja meg a munkadarabot és a motort azonnal kapcsolja le. Ezután éleztesse ki vagy cserélje ki a fűrészlapot</li> <li>• Állítsa be újra a vonalzót</li> </ul>
Égésnyomok a munkadarabon	<ul style="list-style-type: none"> <li>• A munkafolyamathoz alkalmatlan, vagy tompa a fűrészlap</li> </ul>	<ul style="list-style-type: none"> <li>• Cserélje ki vagy éleztesse ki a fűrészlapot</li> </ul>
Eltömődött a fűrészpor kibocsátó nyílás	<ul style="list-style-type: none"> <li>• nincs elszívás csatlakoztatva</li> <li>• túl gyenge az elszívó teljesítménye</li> </ul>	<ul style="list-style-type: none"> <li>• Kapcsolja ki a fűrész, távolítsa el a fűrészport és csatlakoztassa az elszívó szerkezetet</li> <li>• Kapcsolja ki a fűrész, távolítsa el a fűrészforgácsot és növelje az elszívás teljesítményét (légsebesség <math>\geq 20</math> m/s az elszívó csatlakozó csonkon)</li> </ul>
Motor jár, de fűrészlap nem forog	<ul style="list-style-type: none"> <li>• Hajtósíj meghibásodott</li> </ul>	<ul style="list-style-type: none"> <li>• Forduljon a szerződéses szakszervizhez vagy a gyártóhoz</li> </ul>
A fűrész vibrál	<ul style="list-style-type: none"> <li>• Fűrészlap elgörbült</li> <li>• Fűrészlap nincs megfelelően felszerelve</li> </ul>	<ul style="list-style-type: none"> <li>• Cseréljen fűrészlapot</li> <li>• Előírás szerint szerelje fel a fűrészlapot</li> </ul>

**i** További hiba vagy kérdés esetén kérjük, forduljon helyi kereskedőjéhez.



## Műszaki adatok

Sorozat / Típus	T 250 Eco-3
Gyártási év	lásd az utolsó oldalon
Motor teljesítménye P1	1800 W (S1)
Hálózati feszültség	220 – 240 V~
Hálózati frekvencia	50 Hz
Fűrészlap fordulatszáma	5000 min <sup>-1</sup>
Hálózati biztosíték	10 A lomha
Keményfém fűrészlap Ø max.	250 mm
Keményfém fűrészlap Ø min.	250 mm
Fűrészlap vastagsága	1,8 mm
Vágási szélesség	2,8 mm
Fogak száma	24
Védők vastagsága	2 mm
Fűrészlap befogadó furat	30 mm
Vágási sebesség (maximális fűrészlap-átmérőnél)	65 m/s
Vágási magasság 90°-nál (maximális fűrészlap-átmérőnél)	kb. 0 – 85 mm
Vágási magasság 45°-nál (maximális fűrészlap-átmérőnél)	kb. 65 mm
Döntött beállítás (megdöntési tartomány)	0° – 45°
Asztalméret (hosszabbítással és szélesítéssel együtt)	642 x 487 mm
Asztal magassága (állvánnyal együtt)	830 mm
Súly (állvánnyal együtt)	kb. 17,0 kg
Védőburok leszívó csatlakozás Ø	35 mm
Leszívó csatlakozás Ø	35 / 40 mm

Az elszíváshoz háztartási porszívó vagy ipari porelszívó használható.

## Garancia

Kérjük a mellékelt garancianyilatkozat figyelembe vételét.



**Ne smijete puštati uređaj u rad prije nego pročitate ove upute za uporabu, proučite sve navedene napomene i montirate uređaj na opisani način!**

**Sačuvajte upute za ubuduće.**

## Sadržaj

Sadržaj isporuke	73
Izjava o konformnosti	73
Karakteristične vrijednosti buke	74
Simboli na uređaju	74
Simboli u uputama za uporabu	74
Namjenska upotreba	74
Ostali rizici	75
Sigurnosne napomene	75
Opis uređaja / rezervni dijelovi	75
Montaža	75
Priprema za puštanje u rad	76
Puštanje u rad	76
Mrežni priključak	76
Prekidač za uključivanje/isključivanje	76
Usisavanje prašine/piljevine	77
Namještanje na pili	77
Namještanje klina za cijepanje	77
Namještanje visine rezanja	77
Namještanje kosoga položaja lista pile	77
Montiranje i namještanje poprečnog graničnika	77
Montiranje i namještanje uzdužnog graničnika	77
Rad s pilom	78
Rezanje uskih izradaka	78
Rezanje širokih izradaka	78
Poprečni/kosi rezovi	78
Uzdužno rezanje s nagibom	78
Održavanje i čišćenje	78
Održavanje	78
Čišćenje	79
Transport	79
Skladištenje	79
Moguće smetnje	80
Tehnički podaci	81
Garancija	81

## Sadržaj isporuke

Nakon raspakiranja provjerite sadržaj kartona na

- ▶ potpunost
- ▶ eventualna transportna oštećenja

Reklamacije odmah saopćite trgovcu, dobavljaču odnosno proizvođaču. Kasnije reklamacije neće biti priznate.

- Stolna kružna pila T 250 Eco-3 s
  - mrežnim kablom i utikačom
  - HM – list pile: Ø 250 x 1,8/2,8 x Ø 30 mm; 24 zuba
- 4 noge stola
- 2 spojna dijagonalna potporna kratki
- 2 spojna dijagonalna potporna dugi
- 4 nasadne noge
- 2 dodatna dijagonalna potporna
- zaštitni poklopac
- klin za cijepanje
- poprečni graničnik
- uzdužni graničnik
- štap za guranje
- crijavo za usisavanje
- vrećica s vijcima
- 2 prstenasti ključa za mijenjanje listova pile
- Upute za uporabu
- Sigurnosne upute za stolne pile
- Listić s uputama za montažu i rukovanje
- Izjava o garanciji

## EU Izjava o konformnosti

Br. (S-No.): 16185

u skladu sa EU direktivom **2006/42/EU**

Ovim izjavljuje firma

**ALTRAD Equipment Germany GmbH**

Josef-Drexler-Str. 8, 89331 Burgau – Germany

pod punom odgovornošću da je proizvod

**Tischkreissäge (Stolna kružna pila)**

**model / tip T 250 Eco-3**

**Serijski broj:** 000001 - 020000

u skladu s odredbama gore navedenih EU smjernica kao i s odredbama sljedećih smjernica:

**2014/30/EU i 2011/65/EU.**

**Korištene su sledeće harmonizirane norme:**

EN 62841-1:2015/A11:2022; EN 62841-3-1:2014/A12:2021

EN 55014-1:2017; EN 55014-2:2015; EN 61000-3-2:2014;

EN IEC 61000-3-2:2019; EN 61000-3-11:2000

**EU-ispitivanje prototipa provedeno od strane:**

TÜV SÜD Product Service GmbH

Ridlerstraße 65, 80339 München, Germany

Br. oznaka: 0123

Br. Certifikata: M6A 021611 0084 Rev. 03

**Opunomoćenik za sastavljanje tehničke dokumentacije:**

ALTRAD Equipment Germany GmbH – Tehnički ured – Josef-

Drexler-Str. 8

89331 Burgau – Germany

i.A.

Burgau, 11.09.2024

i.A. G. Koppenstein,  
Konstrukcijsko vođenje

## Karakteristične vrijednosti buke

DIN EN ISO 3744

Korištenje stroja kao stolna kružna pila sa serijskim listom pile.

Intenzitet buke	Razina zvučnog tlaka na radnom mjestu
$L_{WA} = 107 \text{ dB(A)}$	$L_{pA} = 94 \text{ dB(A)}$

Faktor mjerne nesigurnosti: 3 dB

Molimo vas obratite pozornost na sljedeće:

- Navedene vrijednosti emisije buke mjerene su u skladu s normiranim ispitnim postupkom i mogu se koristiti u svrhu uspoređivanja jednog električnog alata s nekim drugim.
- Navedene vrijednosti emisije buke mogu se također koristiti za privremenu procjenu opterećenja.

**⚠ Emisije buke nastale tijekom stvarnog korištenja elektroalata mogu odstupati od navedenih vrijednosti, ovisno o načinu na koji se električni alat koristi i posebice koja se vrsta radnog komada obrađuje.**

Potrebno je utvrditi sigurnosne mjere za zaštitu rukovatelja na temelju procjene izloženosti vibracijama tijekom stvarnih uvjeta korištenja (pritom se moraju uzeti u obzir svi dijelovi radnog ciklusa, primjerice vrijeme kad je električni alat isključen i vrijeme kad je uključen ali radi bez opterećenja).





## Simboli na uređaju

	Prije puštanja u rad pročitajte Upute za uporabu i sigurnosne napomene te ih se pridržavajte tijekom rada.
	Nosite zaštitu za oči i sluh.
	Nosite masku za zaštitu od prašine.
 	Prije radova popravaka, održavanja i čišćenja isključite motor i izvucite mrežni utikač.
	Ne izlažite uređaj kiši. Zaštitite uređaj od vlage.
	Opasnost od ozljeđivanja prstiju i ruku na listu pile
	Proizvod odgovara vrijedećim europskim smjernicama specifičnim za proizvode te vrste.
	Stroj zaštitne klase II (Dvostruka izolacija).
	Ne bacajte električne uređaje u kućni otpad. Uređaji, pribor i ambalažu predajte na reciklažu u skladu sa zaštitom okoliša.
	Stare uređaje možete predati sabiralištu takvog otpada koje obavlja zbrinjavanje u skladu sa zakonom o recikliranju, npr. u vašem lokalnom reciklažnom centru.

Prema europskoj smjernici 2012/19/EU o starim električnim i elektronskim uređajima i njenim prijenosom u nacionalno pravo, istrošeni električni alati trebaju se posebno sakupljati i na

ekološki prihvatljiv način zbrinuti na mjestu za reciklažu.

## Simboli u uputama za uporabu

	<b>Prijeteća opasnost ili opasna situacija.</b> Nepridržavanje ovih uputa može prouzrokovati povrede ili dovesti do materijalnih šteta.
	<b>Važne napomene za pravilan rad.</b> Nepridržavanje ovih napomena može dovesti do smetnji.
	<b>Napomene korisniku.</b> Ove napomene Vam pomažu da optimalno iskoristite sve funkcije uređaja.
	Montaža, rukovanje i održavanje stroja. Ovdje će Vam se točno objasniti šta morate uraditi.
	Molimo Vas da pogledate u priloženi listić s uputama za montažu i rukovanje, kada se u tekstu ukazuje na broj slike.

## Namjenska uporaba

- Stolna kružna pila je predviđena isključivo za uzdužno i poprečno rezanje masivnog drveta i pločastih materijala kao iverice, stolarskih ploča i MDF-ploča s kvadratnim ili pravokutnim presjekom uz primjenu HM - listova za kružne pile, pri čemu se smiju koristiti samo listovi pila koji odgovaraju normi EN 847-1.
- Promjer lista pile mora biti 250 mm.
- Korištenje listova pile od HSS - čelika (brzorezni čelik) nije dopušteno, jer je taj čelik tvrd i krhak. Opasnost od ozljeđivanja usljed loma lista pile i izbacivanja komadića lista pile.
- Rezanje okruglih materijala (okruglih komada drveta, drveta za loženje ili slično) nije dopuštena.
- Pila se ne smije koristiti za izradu žljebova ili utora.
- Ne upotrebljavajte pilu za urezivanje (utori koji završavaju u radnom komadu).
- Isključivo se smiju obrađivati izratci koji se mogu sigurno položiti i voditi.
- U namjensku uporabu ubrajaju se također i pridržavanje uvjeta za rad, održavanje i popravke koje je propisao proizvođač kao i pridržavanje sigurnosnih naputaka sadržanih u uputama.
- Pridržavajte se važećih zakonskih propisa o sprječavanju nesreća na radu kao i ostalih općevežećih radno-medicinskih i sigurnosno-tehničkih pravila.
- Svaka uporaba izvan navedenog područja smatra se nenamjenskom. Proizvođač ne garantira za štete bilo koje vrste koje bi zbog toga nastale. Rizik snosi sam korisnik.
- Svojevoljne promjene na pili isključuju garanciju proizvođača za nastale štete bilo koje vrste.
- Pilu smiju opremati, koristiti i održavati samo osobe, koje se u to razumiju i kojima su poznate opasnosti. Poslove stavljanja u rad smijemo provoditi samo mi, odnosno servisne službe koje navedemo.
- Stroj se ne smije koristiti u okolini s opasnošću od eksplozije, niti izlagati kiši.

- Metalne dijelove (čavli itd.) treba obavezno odstraniti iz materijala za piljenje.

## Ostali rizici

Prilikom namjenske uporabe usprkos pridržavanju svih zakonskih sigurnosnih propisa mogu, zbog konstrukcije koja je određena svrhom uporabe, ostati rizici.

Ostali rizici mogu se umanjiti ako se pridržavate „Sigurnosnih naputaka“ i „Namjenske uporabe“ kao i cjelokupnih uputa za uporabu.

Pažnja i oprez smanjuju rizik od povreda lica i nastanka šteta.

- Opasnost od ozljeđivanja prstiju i ruku alatom (list pile) ili izratkom, npr. kod zamjene lista pile.
- Opasnost od izbačenih dijelova izratka.
- Povratni udarac izratka ili dijelova izratka.
- Lomljenje i izbacivanje lista pile.
- Opasnost od električne struje kod korištenja nepropisnih električnih priključnih kablova.
- Doticanje dijelova pod naponom na otvorenim električnim sklopovima.
- Ugrožavanje sluha kod dužeg rada bez zaštite sluha.
- Emisija drvene prašine štetne po zdravlje kod primjene bez usisivanja.

Nadalje, usprkos svim navedenim pripremama mogu postojati ostali rizici koji nisu očigledni.

## Sigurnosne napomene

### ⚠ Upozorenje!

**Pročitajte sve sigurnosne napomene, upute, ilustracije i tehničke podatke koji su priloženi ovom električnom uređaju.** Propusti u pridržavanju sigurnosnih napomena i uputa mogu prouzročiti električni udar, požar i/ili teške ozljede.

**⚠ Obavezno proučite posebno priložene „Sigurnosne napomene za stolne kružne pile“.**

**Sačuvajte sve napomene o sigurnosti i upute za kasniju uporabu.**

## Opis uređaja / rezervni dijelovi

1

Br.	Br. narudžbe	Naziv
2	366272	noga stola <b>A</b>
3	366282	spojni dijagonalni potporanj kratki <b>C</b>
4	366280	spojni dijagonalni potporanj dugi <b>B</b>
5	366303	list pile
6	×	okretaljka za namještanje visine
7	366504	zaštitni poklopac
8	366505	klin za cijepanje
9	366261	crijavo za usisavanje
10	×	ploča stola

11	366254	poprečni i kosi graničnik komplet
11A	×	Granična letva <b>14</b>
12	366255	Stolni umetak
13	366506	uzdužni graničnik komplet
13A	×	ravnalo graničnika
14	366271	ručno kolo za koso namještanje
15	366272	Vijak za fiksiranje kosog položaja
16	×	prekidač za uključivanje/isključivanje
17	×	Zaštita motora
18	366270	nastavci za usisavanje piljevine
19	366275	štap za guranje
22	366268	prirubnica lista pile <b>33</b>
23	366269	zaporni vijak za list pile <b>33</b>
24	366257	Profil vodilice za uzdužni graničnik
25	×	stezna poluga za uzdužni graničnik
26	366288	sigurnosna naljepnica
27	366282	dodatni potporanj
28	×	skala za koso namještanje
29	366283	gumena noga
30	366273	prstenasti ključ SW10/21
31		prstenasti ključ SW10/13

## Montaža

Uzmite priloženi list za montažu i rukovanje.

**1** Prvo rukom pritegnite sve vijčane spojeve.

**2** Položite pilu s pločom stola okrenutom prema dolje na prikladnu radnu površinu.

Montirajte noge stola **A** (2) na jedinicu uređaja.

**3** Pričvrstite prečke **B** (4) i **C** (3) na noge stola.

**i** Prečke su različite duljine.

**4** Prvo pričvrstite obje duge prečke **B** (4) na noge stola.

**5** Zatim pričvrstite obje kratke prečke **C** (3).

**6** Pričvrstite nasadne stopice (29) na noge stola.

**7** Stavite dodatne potpornje (27).

**i** Rukom pritegnite sve vijčane spojeve.

Okrenite pilu tako da stoji na nogama.

Podesite dodatne potpornje (27) tako da dodiruju pod.

**8** Sada pomoću ručice (6) dovedite list pile (5) u najviši položaj.

**9** Izvadite stolni umetak (12).

**10** Otpustite vijak (A) i umetnite klin za cijepanje (8) u držač.

**11** Podesite razmak između lista pile i klina za cijepanje (8). Razmak smije iznositi maks. 5 mm. Ponovno pritegnite vijak (A).

Ponovno umetnite stolni umetak (12) i učvrstite ga vijcima.

**12** Pričvrstite zaštitni poklopac (7) na klin za cijepanje (8).

**i** Ne pritežite vijak (B) prečvrsto. Zaštitni poklopac mora se nakon podizanja opet spustiti automatski na ploču stola. Natakните usisno crijevo (9) na priključak na zaštitnom poklopcu (7) i na nastavke za usisavanje piljevine (18) na kućištu.

**14** Pričvrstite graničnu letvu (11A) na poprečni graničnik..

**29** Utaknite komad za guranje (19) u za to predviđen držač.



## Priprema za puštanje u rad

**i** Da bi se postiglo besprijekorno funkcioniranje stroja, pridržavajte se napomena u ovim uputama.

- Postavite uređaj na mjesto koje ispunjava sljedeće uvjete:
  - nije klizavo
  - nema vibracija
  - ravno je
  - nema opasnosti od spoticanja
  - dovoljno je osvijetljeno

### Prije svake uporabe provjerite:

⇒ **priključne kablove na neispravna mjesta (pukotine, proreze i sl.)**

**!** Ne upotrebljavajte neispravne kablove.

⇒ **zaštitnu kapu na besprijekorno stanje**

- Provjerite ima li zaštitni poklopac vidljiva oštećenja. Oštećene zaštitne poklopce ne smijete koristiti.
- Podignite zaštitni poklopac, a zatim ga spustite. On se mora automatski spustiti na stol pile.

⇒ **podešenost klina za cijepanje** (vidi Podešavanje klina za cijepanje)

⇒ **stolni umetak na besprijekorno stanje**

Odmah zamijenite istrošeni ili oštećeni stolni umetak (Izbijeni klin pile).

⇒ **je li štap za guranje pri ruci**

Uvijek koristite originalni komad za guranje.

⇒ **list pile na besprijekorno stanje**

Ne upotrebljavajte napuknute ili deformirane listove pile.

Nemojte koristiti listove pile od HSS čelika.

## Puštanje u rad

### Smjer okretanja lista pile

**i** Pazite na to da se smjer okretanja lista pile podudara s smjerom okretanja koji je naveden na zaštitnoj kapi.

### Izbor lista pile

**!** Prilikom izbora lista pile pazite na to da se ne koriste tupi ili oštećeni listovi pile i da promjer provrta lista iznosi 30 mm.

- Ne koristite listove pile od visokolegiranog brzoreznog čelika (HSS), budući da je taj čelik tvrd i krt; moraju se koristiti isključivo alati prema EN 847-1.

**!** Korištenje drugačijih alata ili pribora može za Vas predstavljati opasnost od povreda.

- Pritom vodite računa o tome da list pile mora odgovarati dimenzijama navedenima pod "Tehnički podaci" i prikladan za materijal od kojeg je napravljen izradak.

Serijski dostavljeni list pile prikladan je za drvo i većinu plastičnih materijala.

**!** Za ostale materijale koje ćete rezati treba odabrati prikladne listove pile.

**!** Kod piljenja plastike izbjegavajte pregrijavanje vrhova zubaca pile, kako biste spriječili topljenje obrađenog materijala.

### Mrežni priključak

Usporedite na tipskoj pločici stroja navedeni napon, npr. 220 – 240 V~ sa mrežnim naponom i priključite pilu propisno na odgovarajuću uzemljenu utičnicu.

Upotrijebite priključne odnosno produžne kablove prema IEC 60245 (H 07 RN-F) sa presjekom žice od minimalno

- 1,5 mm<sup>2</sup> kod dužine kabela do 25 m
- 2,5 mm<sup>2</sup> kod dužine kabela preko 25 m

**i** **Motor na izmjeničnu struju:**

Upotrijebite utičnicu sa zaštitnim kontaktom, mrežni napon 220 – 240 V~ sa zaštitnom strujnom sklopkom (FI-prekidač 30 mA).

**i** **Osigurač: 10 A tromo**

**i** **Impedancija mreže**

Kod nepovoljnih mrežnih uvjeta moguća su kratkotrajna sniženja napona za vrijeme postupka uključivanja, koja mogu utjecati na druge uređaje (npr. treperenje svjetiljke).

Kod mrežne impedancije  $Z_{max}$  0,346  $\Omega$  ne očekuju se ovakve smetnje.

Kao korisnik ovog uređaja morate osigurati, ako je potrebno i u dogovoru s poduzećem za opskrbu energijom, da uređaj bude priključen na naponsko napajanje čija je impedancija manja ili jednaka  $Z_{max}$  !

### Prekidač za uključivanje/isključivanje

**!** Nemojte koristiti uređaj kod kojega se prekidač ne može ni uključiti ni isključiti. Oštećene prekidače mora obavezno popraviti ili zamijeniti servisna služba.

**15**

### Uključivanje



Pritisnite zeleno dugme ( I ) na prekidaču (16).



Kod prekida struje stroj se automatski isključi sam. Za ponovno uključivanje pritisnite zeleno dugme ( I ).

### Isključivanje



Pritisnite crveno dugme ( O ) na prekidaču (16).

### Zaštita motora



Motor je opremljen zaštitnim prekidačem koji se kod preopterećenja automatski isključuje.

Motor se nakon pauze hlađenja može opet uključiti (5 - 10 min.).

Pritisnite

1. zaštita motora (17)
2. zeleno dugme [ I ] za pokretanje

## Usisavanje prašine/piljevine

**⚠** **Drvena prašina koja nastaje kod korištenja negativno utječe na potrebnu vidljivost i djelomično je štetna po zdravlje.**

Kad se stroj ne koristi na otvorenom, mora se priključiti uređaj za usisavanje piljevine (npr. mali prijenosni uređaj za usisavanje prašine).

## Usisavanje piljevine

 Priključite uređaj za usisavanje piljevine ili mali usisavač s prikladnim adapterom na nastavak za usisavanje piljevine (18) (Ø 40 mm). **1**

**i** Brzina zraka na nastavku za usisavanje  $\geq 20$  m/sec  
Za usisavanje suhe prašine, kao i prašine koja je štetna za zdravlje ili kancerogena, treba koristiti specijalni usisavač.

## Namještanja na pili



Prije radova namještanja izvucite utikač.

## Namještanje klina za cijepanje

**⚠** **Klin za cijepanje je važna zaštitna naprava, on sprječava povratne udare komada koji se obrađuje.**

Uvijek koristite isporučeni klin za cijepanje.

**i** Da bi se osiguralo funkcioniranje klina za cijepanje, razmak od ozupčenja lista pile mora biti ispravno podešen.

## Podešavanje klina za cijepanje

Postupak podešavanja klina za cijepanje nalazi se u poglavlju "Održavanje → Zamjena lista pile".

## 16 Namještanje visine rezanja

 Visina reza može se pomoću okretaljke (6) namjestiti kontinuirano od 0 – otprilike 85 mm.

**i** Prije podešavanja visine rezanja pritegnite vijak za fiksiranje kosog položaja (15).

 Namjestite visinu reza otprilike 5 mm više od debljine materijala.

## 17 Namještanje kosoga položaja lista pile

**⚠** **Namještanje kosoga položaja lista pile ne smije se vršiti dok se list pile okreće. Motor mora biti isključen.**

## Namještanje od 0° - 45°

- Otpustite zaporni vijak (15).
- Okrećite ručno kolo (14) dok se ne pokaže željeni kut (0° - 45°).

- Pritegnite opet čvrsto zaporni vijak.

## Montiranje i namještanje poprečnog graničnika

 Poprečni graničnik koji je isporučen skupa sa strojem može se koristiti kao poprečni graničnik i kao kosi graničnik.

**i** Pripazite na pravilna namještanja graničnika (vidi "Rad sa pilom").

## Montiranje poprečnog graničnika na ploču stola za rezanje

**18** Ugurajte poprečni graničnik u jedan od dva utora na ploči stola za rezanje.

## Namještanje kuta

**19** Okretanjem opustite stezni vijak poprečnog graničnika. Sada možete dovesti graničnik u željeni kut namještanja. Pritegnite opet čvrsto stezni vijak.

## Montiranje i namještanje uzdužnog graničnika

## Montiranje uzdužnog graničnika na ploču stola za rezanje

Uzdužni graničnik (13) može se montirati desno ili lijevo od lista pile.

Da bi se ravnalo graničnika pričvrstilo na drugoj strani graničnika,

- 20** Otpustite obje krilne matice (D).
- 21** Svucite ravnalo graničnika.
- Odvrnite obje krilne matice i izvadite vijke.
- Umetnite vijke s druge strane kroz graničnik i navrnite krilne matice za nekoliko okreta.
- ravnalo graničnika opet navucite.
- Pritegnite krilne matice.
- 21** Otpustite steznu polugu (25), izvucite uzdužni graničnik iz žlijeba vodilice.
- 22** Gurnite uzdužni graničnik na drugu stranu lista pile u žlijeb vodilice i pritisnite steznu polugu (25) prema dolje da se uglati.

**i** Pripazite na pravilna namještanja graničnika (vidi "Rad sa pilom").

## Namještanje uzdužnog graničnika **23**

- Stavite uzdužni graničnik u profil vodilice na stolu.
- Namjestite željenu mjeru i pritisnite polugu (25) nadalje.
- Da biste dobili precizan rez, najprije napravite jedan probni rez i donamjestite graničnik.

## Visina graničnog ravnala (13A)

**i** Ravnalo (13A) uzdužnog graničnika (13) može se staviti u skladu s radnom predmetu koji se reže.

 Za vrlo ravne i uske radne komade (širine 30 mm i manje) koristite nižu površinu vodilice **24** a za deblje radne

komade visoku površinu vodilice **20** graničnog ravnala (13A).

Da biste fiksirali granično ravnalo prema visini radnog predmeta koji namjeravate piliti,

- **20** Otpustite obje krilne matice (D).
- **21** Svucite ravnalo graničnika (13A).
- okrenite granično ravnalo (13A)
- umetnite vijke u drugi utor vodilice
- pritegnite krilne matice.

## Rad sa pilom

**!** Prije početka rada obratite pozornost na slijedeće sigurnosne naputke da bi se rizik od ozljeđivanja držao što manji.

- Zaštitna kapa, klin za cijepanje i list pile o. k.?
- List pile oštar?
- Graničnici spremni za rad i štap za guranje na dohvat ruke?
- Je li radno mjesto pospremljeno?
- Ne smijete puštati uređaj u rad prije nego pročitate ove upute za uporabu, proučite sve navedene napomene i montirate uređaj na opisani način!

**!** Prije promjena ili namještanja na pili (npr. izmjena lista pile itd.)

- Isključite uređaj
- Pričekajte da se list pile zaustavi.
- Izvucite mrežni utikač

**!** Obratite pozornost osim toga na slijedeće važne točke:

- Stanite izvan područja opasnosti.
- Položite ruke ravno sa zatvorenim prstima na izradak. Pri tome vodite izradak rukom samo do prednjeg ruba zaštitne kape.
- Pazite da se zaštitni poklopac samostalno spušta na radni komad..
- Nikada rukom ne odstranite labave krhotine, piljevinu i sl..

**!** U svakom slučaju pridržavajte se svih sigurnosnih naputaka.

### 24 Rezanje uskih izradaka

(Širina manja 150 mm)

**!** Gurajte izradak s obje ruke naprijed, upotrebljavajte u području lista pile štap za guranje (19).

**!** Kod vrlo ravnih i uskih izradaka (širina 30 mm i manje) koristite nisku površinu vodilice ravnala graničnika (13A).

**!** Upotrijebite potisni blok ako je obratka uža od 50 mm.

**25** Lako možete sami izraditi komad / drvo za guranje. Da biste to učinili, montirajte ručicu na odgovarajuće drvo za guranje (nije uključeno u opseg isporuke, narudžba br. 361700). Daska treba biti dugačka između 300 i 400 mm, široka od 80 do 100 mm i visoka od 15 do 20 mm. Ako je ručka drva za guranje oštećena, mora se zamijeniti.

### 26 Rezanje širokih izradaka

- Gurnite izradak za rezanje sa spljoštenom rukom i zatvorenim prstima uzduž graničnika.

### 27 Poprečni rezovi/kosi rezovi

- Gurnite poprečni graničnik (11) u jednu od utora vodilice u stolu i namjestite ga na željeni kut.
- Stavite izradak koji se želi piliti uz graničnu šipku.
- Držite dobro i čvrsto izradak i gurajte ga poprečnim graničnikom (11) pokraj lista pile. U slučaju potrebe koristite štap za guranje.

### 28 Uzdužni rezovi s nagibom

Podesite list pile kao što je opisano u odlomku "Podešavanje nagiba pile".

**!** Uz nagnuti list pile uvijek postavite graničnik s desne strane.

## Održavanje i čišćenje



Prije svakog održavanja i čišćenja

- Isključite uređaj.
- Pričekajte obustavu rada pile
- Izvucite mrežni utikač

Slijedeće radove održavanja i čišćenja koji su opisani u ovom poglavlju smije provoditi samo servisna služba.

Sigurnosne naprave koje se uklone u svrhu održavanja i čišćenja obavezno se moraju ponovno propisno staviti i provjeriti.

Upotrebljavajte samo originalne dijelove. Drugi dijelovi bi mogli prouzrokovati nepredvidljive štete i ozljede.

### Održavanje

**!** Naputci za zamjenu lista pile



Prije izmjene lista pile:

- Isključite uređaj
- Pričekajte obustavu rada pile
- Izvucite mrežni utikač

- Nemojte koristiti listove pile od HSS čelika.
- Ne upotrebljavajte napuknute ili deformirane listove pile.
- Koristite samo dobro naoštrene listove pile.
- Koristite samo prikladne listove pile.
- Koristite samo one listove pile čiji maksimalno mogući broj okretaja (vidi natpis na listu pile) odgovara najmanje broju okreta motora koji je naveden na pili (vidi "Tehničke podatke").
- Koristite samo listove pile čija je širina rezanja veća a debljina tijela lista manja od debljine klina za cijepanje.

**!** Opasnost od posjekotina! Kod zamjene lista pile nosite rukavice. List pile ostavite da se ohladi.

**⚠ Opasnost od opekline! Kratko poslije piljenja list pile još je vruć.**

**⚠ Listovi pile uvijek se moraju čuvati u prikladnoj futroli u upotrebljivom stanju.**

### Zamjena lista pile:

- 8** Dovedite list pile u najvišu poziciju.
- 30** Uklonite zaštitnu kapu (7).
- 31** Izvadite stolni umetak (12).
- 32** Stavite prstenasti ključ (30) na prirubnicu lista pile a prstenasti ključ (31) na šesterokutni vijak. Da biste ih otpustili, okrećite ključ (31) u smjeru strelice.
- 33** Uklonite šesterokutni vijak (23) i prirubnicu lista pile (22). Svucite list pile (5). Očistite prirubnice.

 Ugradnja lista pile vrši se obratnim redoslijedom

**⚠ Pritegnite list pile.**

**⚠ Pazite na smjer okretanja lista pile (vidi strjelicu na listu pile).**

### Provjera razmaka / Podešavanje klina za cijepanje:

- 8** Sada pomoću ručice (6) dovedite list pile (5) u najviši položaj.
- 34** Izmjerite razmak između lista pile i klina za cijepanje (8). Razmak mora biti između 3 i 8.

**Ako je potrebno:**

- 35** Otpustite vijak (A) i podesite razmak. Ponovno pritegnite vijak (A).

**⚠ Na kraju ponovno montirajte stolni umetak i zaštitni poklopac.**

### Zamjena stolnog umetka **31**

**⚠** Odmah zamijenite istrošeni ili oštećeni stolni umetak.

### Čuvanje alata

**36**

## Čišćenje

**i** Obratite pozornost na slijedeće da biste očuvali funkcionalnost pile:

- Ne prskajte uređaj vodom.
- Pobrinite se za to da zaštitne naprave, ventilacijski otvori motora, elementi vodilice, zaštitna kutija lista pile, mehanizam za podešavanje visine i zakretna vodilica budu što čišći i bez prašine. Piljevinu i prašinu uklonite samo četkom ili usisavačem.
- Redovito čistite i podmazujte sve pokretne dijelove.

**i** Nikada ne koristite mast!

 Upotrebljavajte npr. ulje za šivaće strojeve, rijetko hidraulično ulje ili ekološki prihvatljivo ulje za prskanje.

- Pobrinite se da list pile bude očišćen od hrđe i smole.
- Odstranite ostatke smole sa ploče stola za piljenje.
  - i** Ostaci od smole mogu biti odstranjeni s uobičajenim sprejom za održavanje i njegu.
- List pile je potrošni dio i otupi nakon duže odnosno češće uporabe.
  -  Obnovite nakon toga list pile ili ga dajte naoštiti.

## Transport



**Prije svakog transportiranja izvucite utikač iz strujne mreže.**

**i** Transportirajte pilu isključivo s položenim listom pile i spušenim zaštitnim poklopcem. Tako ćete izbjeći ozljeđivanja listom pile.

- U svrhu transporta pilu treba fiksirati desno i lijevo.
- Ako se pila transportira u vozilu, mora biti osigurana od prevrtanja ili klizanja. Izbjegavajte jako tresenje pile tijekom transporta.
- Nikad ne koristite zaštitne naprave za rukovanje i transport.

## Skladištenje



**Izvucite mrežni utikač.**

- Nekorištene uređaje čuvajte na suhom, zaključanom mjestu izvan dohvata djece.
- Obratite pozornost prije duljeg skladištenja na slijedeće, da biste produljili vijek trajanja pile i zajamčili lagano rukovanje:
  - Obavite temeljito čišćenje.
  - Redovito očistite i podmazžite sve pokretne dijelove.

**i** Nikad ne koristite mast!



## Moguće smetnje



### Prije svakog uklanjanja smetnji

- Isključite uređaj.
- Pričekajte obustavu rada pile
- Izvucite mrežni utikač

 Nakon svakog uklanjanja smetnji ponovno aktivirajte i provjerite sve sigurnosne naprave.

Smetnja	Mogući uzrok	Uklanjanje
Stroj se nakon uključivanja ne pokreće ili se za vrijeme praznog hoda samostalno isključuje	<ul style="list-style-type: none"> <li>• Prekid struje</li> <li>• Neispravan produžni kabel</li> <li>• Motor ili prekidač neispravan</li> <li>• List pile se zaglavio</li> </ul>	<ul style="list-style-type: none"> <li>• Zamijeniti osigurač</li> <li>• Provjeriti kabel, defektne kablove više ne koristiti</li> <li>• Neka koncesionirani elektrotehnički stručnjak provjeri motor ili prekidač odnosno zamijeni originalnim dijelovima</li> <li>• Ukloniti uzrok</li> </ul>
Stroj stane za vrijeme rezanja	<ul style="list-style-type: none"> <li>• List pile je tup</li> <li>• Preveliki pomak</li> </ul>	<ul style="list-style-type: none"> <li>• Zamijenite list pile</li> <li>• Ostavite motor da se ohladi i radite dalje s manje pritiska</li> </ul>
Izradak se zaglavljuje kod guranja naprijed	<ul style="list-style-type: none"> <li>• List pile je tup</li> <li>• Uzdužni odnosno paralelni graničnik nije paralelan u odnosu na list pile</li> </ul>	<ul style="list-style-type: none"> <li>• Čvrsto držite izradak i odmah isključite motor. Nakon toga dajte list pile da se naoštri odnosno obnovi</li> <li>• Ponovno namjestite ravnalo,</li> </ul>
Mrlje od gorjenja na reznim mjestima	<ul style="list-style-type: none"> <li>• List pile nije prikladan za tu fazu rada ili je tup</li> </ul>	<ul style="list-style-type: none"> <li>• Dajte da se izmijeni odnosno naoštri list pile.</li> </ul>
Izlaz za piljevinu začepljen	<ul style="list-style-type: none"> <li>• nije priključen nikakav uređaj za usisavanje</li> <li>• Usisna snaga preslaba</li> </ul>	<ul style="list-style-type: none"> <li>• Isključite pilu, odstranite piljevinu i priključite uređaj za usisavanje</li> <li>• Isključite pilu, odstranite piljevinu i povećajte usisnu snagu (brzina zraka <math>\geq 20</math> m/sek na nastavku za usisavanje piljevine).</li> </ul>
Motor radi, list pile se ne okreće	<ul style="list-style-type: none"> <li>• Neispravan pogonski remen</li> </ul>	<ul style="list-style-type: none"> <li>• Obratite se autoriziranoj servisnoj radionici ili proizvođaču</li> </ul>
Pila vibrira	<ul style="list-style-type: none"> <li>• List pile savinut</li> <li>• List pile nije pravilno montiran</li> </ul>	<ul style="list-style-type: none"> <li>• Zamijenite list pile</li> <li>• Pričvrstite ispravno list pile</li> </ul>

 U slučaju da opet dođe do smetnji ili ako imate pitanja molimo Vas da se obratite Vašem lokalnom prodavaču.

## Tehnički podaci

Model / Tip	T 250 Eco-3
Godina proizvodnje	vidi zadnju stranicu
Snaga motora P <sub>1</sub>	1800 W (S1)
Mrežni napon	220 - 240 V~
Frekvencija mreže	50 Hz
Broj okretaja lista pile	5000 min <sup>-1</sup>
Mrežni osigurač	10 A tromi
List pile od tvrdog metala Ø maksimalno	250 mm
List pile od tvrdog metala Ø minimalno	250 mm
Debljina lista pile	1,8 mm
Širina reza	2,8 mm
Broj zubi	24
Debljina klina za cijepanje	2 mm
Prihvatna rupa lista pile	30 mm
Brzina rezanja (kod maksimalnog lista pile Ø)	65 m/s
Visina rezanja kod 90° (kod maksimalnog lista pile Ø)	otprilike 0 – 85 mm
Visina rezanja kod 45° (kod maksimalnog lista pile Ø)	otprilike 65 mm
Namještanje kosine (područje zakretanja)	0° – 45°
Veličina stola	642 x 487 mm
Visina stola (s postoljem)	830 mm
Težina s postoljem	otprilike 17,0 kg
Usisni priključak zaštitna kapa Ø	35 mm
Usisni priključak Ø	35 / 40 mm

Za usisavanje mogu se upotrijebiti uobičajeni mali otprašivači ili industrijski usisavači.

## Garancija

Molimo da pročitate priloženu izjavu o garanciji.



**Non mettere in funzione l'apparecchio senza avere prima letto le presenti istruzioni per l'uso, avere osservato tutte le norme specificate e avere montato l'apparecchio nel modo descritto!**

**Conservare le istruzioni per un utilizzo futuro.**

## Indice

Standard di fornitura	82
Dichiarazione di conformità	82
Parametri di rumorosità	83
Simboli presenti sull'apparecchio	83
Simboli delle istruzioni per l'uso	83
Utilizzo conforme alla finalità d'uso	83
Rischi residui	84
Norme di sicurezza	84
Descrizione dell'apparecchio / Pezzi di ricambio	84
Montaggio	85
Preparazione alla messa in funzione	85
Messa in funzione	85
Allacciamento alla rete	85
Interruttore On/Off	86
Aspirazione polvere/ trucioli	86
Regolazioni da apportare alla sega	86
Regolazione del cuneo	86
Regolazione della profondità di passata	86
Regolazione della posizione obliqua della lama	86
Montaggio e regolazione della guida trasversale	86
Montaggio e regolazione della guida longitudinale	87
Utilizzo della sega	87
Taglio di pezzi sottili	87
Taglio di pezzi larghi	87
Tagli trasversali/obliqui	88
Taglio longitudinale con inclinazione	88
Manutenzione e pulizia	88
Manutenzione	88
Pulizia	88
Trasporto	89
Magazzinaggio	89
Possibili guasti	89
Dati tecnici	90
Garanzia	90

## Standard di fornitura

Una volta disimballato l'apparecchio, verificare se il contenuto della scatola

- ▶ è completo;
- ▶ presenta eventuali danni imputabili al trasporto.

Comunicare immediatamente al rivenditore, al fornitore o al costruttore eventuali contestazioni. Non verranno presi in considerazione i reclami presentati in un momento successivo.

- Sega circolare da banco T 250 Eco-3 con
  - cavo di alimentazione e spina
  - lama in metallo duro: Ø 250 x 1,8/2,8 x Ø 30 mm; 24 denti
- 4 Gambe del banco
- 2 Traverse di giunzione corte
- 2 Traverse di giunzione lunghe
- 4 Piedini
- 2 Traverse supplementari
- Cappa di protezione
- Cuneo
- Guida trasversale
- Guida longitudinale
- Prolunga del banco
- 2 Supporti per la prolunga del banco
- 2 Allargamenti del banco
- 4 Supporti per gli allargamenti del banco
- Asta di guida
- Flessibile di aspirazione
- Confezione di viti
- 2 Chiavi poligonale per la sostituzione della lama
- Istruzioni originali
- Indicazioni di sicurezza per seghe circolari da banco
- Istruzioni per l'uso e per il montaggio
- Dichiarazione di garanzia

## Dichiarazione di conformità CE

N°. (S-No.): 16185

corrispondentemente alle direttive: **2006/42/CE**

Con la presente dichiariamo

**ALTRAD Equipment Germany GmbH**

Josef-Drexler-Str. 8, 89331 Burgau – Germany

sotto la nostra responsabilità che il prodotto  
**Tischkreissäge (Sega circolare da banco)**  
**mod. / tipo T 250 Eco-3**

**Numero di serie:** 000001 - 020000

è conforme alle disposizioni delle summenzionate Direttive CE, nonché alle disposizioni delle seguenti ulteriori Direttive:  
**2014/30/UE e 2011/65/UE.**

**Sono state applicate le seguenti norme armonizzate:**

EN 62841-1:2015/A11:2022; EN 62841-3-1:2014/A12:2021  
EN 55014-1:2017; EN 55014-2:2015; EN 61000-3-2:2014;  
EN IEC 61000-3-2:2019; EN 61000-3-11:2000

**Omologazione CE eseguita da:**

TÜV SÜD Product Service GmbH  
Ridlerstraße 65, 80339 München, Germany

N. d'identificazione: 0123

Certificato n°: M6A 021611 0084 Rev. 03

## Incaricato della compilazione della documentazione tecnica:

ALTRAD Equipment Germany GmbH – ufficio tecnico –  
Josef-Drexler-Str. 8 – 89331 Burgau – Germany

i.A.

  
i.A. G. Koppenstein,  
Direzione Costruzioni

Burgau, 11.09.2024

## Parametri di rumorosità

DIN EN ISO 3744

Utilizzo della macchina come sega circolare da banco con lama di serie.

Livello di potenza sonora	Livello di pressione acustica
$L_{WA} = 107 \text{ dB(A)}$	$L_{pA} = 94 \text{ dB(A)}$

Messunsicherheitsfaktor: 3 dB

Osservare quanto segue:

- I valori di emissione sonora indicati sono stati misurati con procedure di test standard e possono essere utilizzati per confrontare un elettroutensile con un altro.
- I valori di emissione sonora indicati possono essere utilizzati anche per una stima preliminare del carico.

 **Le emissioni sonore durante l'uso effettivo dell'elettroutensile possono differire dai valori indicati a seconda della modalità d'uso dell'elettroutensile, in particolare del tipo di pezzo da lavorare.**

È necessario stabilire misure di sicurezza per proteggere l'operatore sulla base di una stima del carico vibratorio durante le condizioni reali di utilizzo (tenendo conto di tutte le parti del ciclo operativo, come i tempi in cui l'elettroutensile è spento e i tempi in cui è acceso ma in assenza di carico).

## Simboli presenti sull'apparecchio

	Prima della messa in funzione, leggere e applicare quanto contenuto nelle istruzioni per l'uso e nelle norme di sicurezza.
	Indossare occhiali e cuffie di protezione.
	Indossare una maschera antipolvere.
	Prima degli interventi di riparazione, manutenzione e pulizia, spegnere il motore e disinserire la spina di alimentazione.
	Non esporre alla pioggia. Proteggere dall'umidità.
	Pericolo di lesioni alle dita e alle mani a causa della lama.
	Il prodotto corrisponde alle direttive europee vigenti per prodotti analoghi.



Macchina di classe di protezione II (Doppio isolamento).



Non gettare le apparecchiature elettriche tra i rifiuti domestici. Smaltire nel modo corretto apparecchiature, accessori e imballaggio.

Gli apparecchi dismessi possono essere consegnati a un punto di raccolta che effettua lo smaltimento in conformità con la legge sul riciclaggio, ad esempio presso la vostra piattaforma di raccolta/ di riciclo del materiale edile.

Ai sensi della Direttiva europea 2012/19/UE sui rifiuti di apparecchiature elettriche ed elettroniche le apparecchiature elettriche inutilizzabili devono essere raccolte separatamente e riciclate nel rispetto dell'ambiente.

## Simboli presenti nelle istruzioni per l'uso



**Potenziale pericolo o situazione pericolosa.** La mancata osservanza di questo avviso potrebbe causare lesioni o danni materiali.



**Avvisi importanti per un utilizzo conforme.** La mancata osservanza di questo avviso potrebbe causare guasti.



**Avvisi per l'utente.** Questi avvisi aiutano l'utente a sfruttare al meglio tutte le funzionalità.



**Montaggio, utilizzo e manutenzione.** Qui vengono spiegate in modo chiaro le operazioni da compiere.



Consultare le istruzioni per l'uso e per il montaggio allegate quando nel testo si fa riferimento ai numeri delle figure.



## Utilizzo conforme alla finalità d'uso

- La sega circolare da banco è destinata esclusivamente al taglio longitudinale e trasversale di massello e pannelli di legno pressato come pannelli di truciolato, di legno compensato e in fibra a media densità (MDF) con sezione trasversale quadrata o rettangolare solo con lame circolari in metallo duro conformi alla norma EN 847-1.
- Il diametro della lama della sega deve essere pari a 250 mm.
- L'utilizzo di lame in acciaio ad alta resistenza (acciaio rapido alto legato) non è consentito, poiché questo tipo di acciaio è duro e fragile. Pericolo di lesioni causato dalla rottura della lama della sega e dalla proiezione di pezzi di lama.
- Non è consentito il taglio di materiali circolari (legni in tronchi, legname da ardere o simili).
- Non utilizzare la sega per piegare o scanalare.
- Non utilizzare la sega per tagliare inserti (scanalature che terminano nel pezzo).
- Devono essere lavorati esclusivamente pezzi che possono essere caricati e trasportati con la massima sicurezza.

- Per utilizzo conforme alla finalità d'uso si intende anche l'osservanza delle condizioni di funzionamento, manutenzione e riparazione prescritte dal costruttore e il rispetto delle norme di sicurezza contenute nelle istruzioni per l'uso.
- Durante l'utilizzo della sega, attenersi inoltre alle norme anti-infortunistiche in vigore, nonché a tutte le altre norme di sicurezza tecnica e di medicina del lavoro comunemente accettate.
- Qualsiasi altro impiego è considerato non conforme. Il fabbricante non è responsabile di nessun tipo di danno conseguente all'impiego non conforme alla destinazione d'uso - il rischio è esclusivamente dell'utente.
- Il costruttore declina inoltre ogni responsabilità per i danni di qualsiasi genere che dovessero risultare da modifiche alla sega apportate in proprio dall'utente.
- La sega deve essere preparata, utilizzata e sottoposta a manutenzione solo da parte di persone che ne abbiano acquisito familiarità e che siano a conoscenza dei rischi connessi. Gli interventi di riparazione devono essere eseguiti solo dai nostri tecnici oppure dai centri di assistenza da noi consigliati.
- La macchina non deve essere utilizzata in ambienti a rischio di esplosione o esposta alla pioggia.
- Rimuovere scrupolosamente le parti metalliche (aghi, ecc.) dal materiale da segare.

## Rischi residui

Anche in caso di utilizzo conforme e nonostante l'osservanza di tutte le norme di sicurezza pertinenti, potrebbero comunque sussistere rischi residui dovuti alla costruzione specifica per la finalità d'uso prevista.

I rischi residui possono essere ridotti al minimo attenendosi scrupolosamente a tutte le norme di sicurezza e usando la sega in modo conforme alla finalità d'uso.

Attenzione e cautela riducono il rischio di lesioni alle persone e danni alle cose.

- Pericolo di lesioni alle dita e alle mani a causa dell'utensile (lama della sega) o del pezzo, ad esempio sostituzione della lama della sega.
- Lesioni a causa della proiezione di parti dei pezzi.
- Contraccolpo del pezzo o di sue parti.
- Rottura e proiezione della lama della sega.
- Pericolo dovuto alla corrente, in caso di utilizzo di conduttori di collegamento elettrici non a norma.
- Contatto con parti sotto tensione in caso di componenti elettrici aperti.
- Danni all'udito in caso di lavori di lunga durata senza apposite protezioni.
- Emissione di polveri di legno nocive per la salute in caso di utilizzo senza aspirazione.

Nonostante tutte le contromisure adottate, potrebbero comunque crearsi chiari rischi residui.

## Norme di sicurezza

### ⚠ Avvertenza

**Leggere tutte le avvertenze per la sicurezza, le istruzioni, illustrazioni e i dati tecnici forniti con questo elettroutensile.** L'inosservanza delle norme di sicurezza e delle istruzioni può provocare scosse elettriche, incendio e/o lesioni gravi.

**⚠ Attenersi alle "Indicazioni di sicurezza per seghe circolari da banco" allegate separatamente.**

**Conservare per uso futuro tutte le indicazioni di sicurezza e le istruzioni.**

## Descrizione dell'apparecchio / Pezzi di ricambio

1

N. pos.	n. d'ordine	Denominazione
2	366272	Gamba del banco <sup>Ⓐ</sup>
3	366282	Traversa di giunzione corta <sup>Ⓒ</sup>
4	366280	Traversa di giunzione lunga <sup>Ⓑ</sup>
5	366303	Lama della sega
6	✗	Manovella per la regolazione dell'altezza
7	366504	Cappa di protezione
8	366505	Cuneo
9	366261	Flessibile di aspirazione
10	✗	Piano del banco
11	366254	Guida trasversale e per tagli obliqui
11A	✗	Listello di battuta <sup>14</sup>
12	366255	Inserto del banco
13	366506	Guida longitudinale compl.
13A	✗	Riga a T
14	366271	Volantino per la regolazione obliqua
15	366272	Vite di fermo per regolazione obliqua
16	✗	Interruttore On/Off
17	✗	Salvatore
18	366270	Manicotto di aspirazione trucioli
19	366275	Asta di guida
22	366268	Flangia della lama della sega <sup>33</sup>
23	366269	Vite a testa esagonale per la lama della sega <sup>33</sup>
24	366257	Profilo di guida dell'arresto longitudinale
25	✗	Leva di serraggio per la guida longitudinale
26	366288	Etichette di sicurezza
27	366282	Traversa supplementare
28	✗	Scala per la regolazione obliqua
29	366283	Piedino di gomma
30	366273	Chiave poligonale
31		Chiave poligonale

## Montaggio

Tenere le istruzioni per l'uso e il montaggio alligate sempre a portata di mano.



- 1 Stringere tutti i collegamenti a vite dapprima solo manualmente.
- 2 Posizionare la sega su un piano del banco adeguato con la superficie di lavoro verso il basso.  
Montare le gambe del banco (A) (2) sull'unità.
- 3 Fissare le traverse (B) (4) e (C) (3) alle gambe del banco.  
i Le traverse sono di lunghezza diversa.
- 4 Fissare prima entrambe le traverse lunghe (B) (4) alle gambe del banco.
- 5 Fatto questo, fissare le due traverse corte (C) (3).
- 6 Fissare i piedini (29) alle gambe del banco.
- 7 Montare le traverse supplementari (27).

i Serrare tutti i collegamenti a vite.

Ribaltare la sega in modo che poggi sulle gambe del tavolo.

Regolare le traverse supplementari (27) in modo che tocchino il pavimento.

- 8 Portare la lama della sega (5) nella posizione più alta mediante la manovella (6).
- 9 Estrarre l'inserto del banco (12).
- 10 Allentare la vite (A) e inserire il cuneo (8) nell'alloggiamento.
- 11 Impostare la distanza tra la lama della sega e il cuneo (8). La distanza deve essere compresa tra 3 e 8 mm.  
Serrare nuovamente la vite (A).  
Riposizionare l'inserto del banco (12) e riavvitarlo.
- 12 Fissare la cappa di protezione (7) al cuneo (8).  
i Non stringere saldamente la vite (B). In seguito alla fase di sollevamento, la cappa di protezione deve abbassarsi automaticamente sul piano del banco.
- 13 Fissare il flessibile di aspirazione (9) al raccordo sulla cappa di protezione (7) e sul manicotto di aspirazione dei trucioli (18) nell'alloggiamento.
- 18 Fissare il listello di battuta (11A) sulla guida trasversale.
- 26 Inserire l'asta di guida (19) nell'apposito supporto.

## Preparazione alla messa in funzione

i Per garantire un funzionamento ottimale della macchina, attenersi alle norme indicate.

- Posizionare la sega in un luogo che soddisfi le seguenti condizioni:
  - sia antisdrucchiolo
  - resistenza alle vibrazioni
  - stia in piano
  - non presenti rischi di inciampo
  - sia sufficientemente illuminata

## Prima di ogni utilizzo, controllare:

⇒ se i conduttori di collegamento presentano difetti (incrinature, tagli o simili)

⚠ Non utilizzare conduttori difettosi

⇒ lo stato ineccepibile della protezione lama

- Verificare che la cappa di protezione non presenti danni evidenti. Non utilizzare cappe di protezione danneggiate.
- Sollevare la cappa di protezione e rilasciarla. Deve abbassarsi automaticamente fino al piano del banco della sega.

⇒ La regolazione del cuneo (vedere regolazione del cuneo)

⇒ se l'inserto del banco è in condizioni regolari

Sostituire un inserto del banco consumato o danneggiato (fessura di taglio spostata).

⇒ se l'asta di guida è pronta all'uso

Utilizzare sempre l'asta di guida originale.

⇒ se la lama della sega è in condizioni perfette

Non utilizzare lame incrinata o la cui forma sia stata modificata.

Non utilizzare lame in acciaio superrapido HSS.

## Messa in funzione

### Senso di rotazione della lama

i Accertarsi che il senso di rotazione della lama corrisponda sempre a quello indicato sulla cappa di protezione.

### Scelta della lama

⚠ Durante la scelta della lama accertarsi di non utilizzare lame smussate o danneggiate e che il diametro di foratura della lama sia pari a 30 mm.

- Non utilizzare lame di seghe in acciaio ad alta resistenza (HSS), in quanto questo tipo di acciaio è duro e fragile; possono essere utilizzati solo utensili conformi alla norma EN 847-1.

⚠ L'impiego di altri utensili e accessori potrebbe implicare il pericolo di contusioni per l'utente.

- Verificare se le dimensioni della lama della sega corrispondono a quelle indicate sotto "Dati tecnici" e se la lama è adatta per il materiale del pezzo.

La lama della sega fornita di serie è adatta per il legno e la maggior parte dei materiali plastici.

☞ Per altri materiali da tagliare, selezionare lame specifiche.

⚠ Evitare il surriscaldamento delle estremità dei denti della sega durante il taglio di materiali plastici al fine di prevenire la fusione del materiale da lavorare.

### Allacciamento alla rete

Confrontare la tensione specificata nella targhetta ad esempio 220 - 240 V~ / 50 Hz, con la tensione di rete e collegare correttamente l'apparecchio alla presa corrispondente.

Utilizzare il cavo di collegamento o di prolunga conformemente a IEC 60 245 (H 07 RN-F) con una sezione dei fili di almeno

- 1,5 mm<sup>2</sup> nei cavi aventi una lunghezza fino a 25 m
- 2,5 mm<sup>2</sup> nei cavi aventi una lunghezza superiore a 25 m

**ⓘ Motore a corrente alternata:**

utilizzare la presa con contatto di terra, tensione di rete 220 – 240 V~ con interruttore di sicurezza per correnti di guasto (interruttore a corrente di guasto 30 mA).

**ⓘ Protezione: 10 A inerte****ⓘ Impedenza di rete**

In caso di condizioni della rete sfavorevoli, durante l'accensione dell'apparecchio possono verificarsi brevi cadute di tensione che possono danneggiare altri dispositivi (ad es., sfarfallio di una lampada).

Con un'impedenza di rete  $Z_{max}$  0,346  $\Omega$  tali anomalie non dovrebbero verificarsi.

Come utente di questo dispositivo, dovete assicurarvi, se necessario in consultazione con l'azienda di approvvigionamento energetico, che il dispositivo sia collegato solo ad un'alimentazione la cui impedenza sia inferiore o uguale a  $Z_{max}$  !

**Interruttore On/Off**

**⚠ Non utilizzare apparecchi il cui interruttore sia difficile da attivare e disattivare. Gli interruttori danneggiati devono essere immediatamente riparati o sostituiti dal servizio clienti.**

**15****Accensione**

 Premere il pulsante verde ( I ) sull'interruttore (16).

**ⓘ** In caso di assenza di corrente, l'apparecchio si spegne automaticamente. Per riaccendere l'apparecchio, premere nuovamente il pulsante verde ( I ).

**Spegnimento**

 Premere il pulsante rosso ( 0 ) sull'interruttore (16).

**Salvamotore**

 Il motore è dotato di un interruttore di protezione e si spegne automaticamente in caso di sovraccarico.

Dopo una pausa di raffreddamento (5 - 10 min.), il motore può essere nuovamente acceso.

Premere

1. il pulsante piccolo (salvamotore) (17)
2. il pulsante verde [ I ] per l'avvio

**Aspirazione polvere/ trucioli**

**⚠ la polvere di legno che si viene a creare durante l'uso compromette la visibilità e a volte è nociva per la salute.**

Se la macchina non viene utilizzata all'aperto, collegare un impianto di aspirazione trucioli (ad es. un aspiratore piccolo trasportabile) al manicotto di aspirazione.

**Aspirazione trucioli**

 Collegare un impianto di aspirazione trucioli o un piccolo aspiratore mediante un adattatore adeguato al manicotto di aspirazione trucioli (18) ( $\varnothing$  40 mm). **1**

**ⓘ** Velocità dell'aria nel manicotto di aspirazione della sega  $\geq$  20 m/sec

Per l'aspirazione di polveri particolarmente nocive per la salute, cancerogene o secche usare un aspiratore speciale.

**Regolazioni da apportare alla sega**

**Prima di eseguire regolazioni, disinserire la spina di alimentazione.**

**Regolazione del cuneo**

**⚠ Il cuneo è un importante dispositivo di protezione, in quanto evita il contraccolpo del pezzo.**

Usare sempre il cuneo in dotazione.

**ⓘ** Per garantire la funzione del cuneo, occorre impostare una distanza corretta dalla corona dentata della lama della sega.

**Regolazione del cuneo**

Per la regolazione del cuneo, fare riferimento al capitolo "Manutenzione → Sostituzione della lama della sega".

**16 Regolazione della profondità di passata**

 La profondità di passata può essere regolata in continuo da 0 a 85 mm mediante la manovella (11).

**ⓘ** Prima di regolare la profondità di passata serrare la vite di fermo per la regolazione obliqua (15).

 Impostare una profondità di passata di circa 5 mm maggiore dello spessore del materiale.

**17 Regolazione della posizione obliqua della lama**

**⚠ Con la lama della sega in funzione, non è possibile eseguire la regolazione obliqua della lama stessa. Il motore deve essere spento.**

**Regolazione da 0° - 45°**

1. Allentare la vite di fermo (15).
2. Ruotare il volantino (14) fino a quando non viene indicato l'angolo desiderato (0° - 45°).
3. Stringere di nuovo la vite di fermo (15).

**Montaggio e regolazione della guida trasversale**

 La guida trasversale fornita in dotazione può essere usata sia come guida trasversale sia come guida per tagli obliqui.

**ⓘ** Verificare che la guida sia regolata correttamente (vedere "Utilizzo della sega").

**Montaggio della guida trasversale sulla piastra del banco della sega**

**18** Inserire la guida trasversale (11) in una delle due scanalature della piastra del banco della sega.

## Regolazione dell'angolo

**19** Allentare ruotandola la vite di arresto (C) della guida trasversale (11). A questo punto è possibile posizionare la guida secondo l'angolo desiderato. Serrare nuovamente la vite di arresto.

## Montaggio e regolazione della guida longitudinale

### Montaggio della guida longitudinale sulla piastra del banco della sega

La guida longitudinale (13) può essere montata a destra o a sinistra della lama.

Per montare la riga a T sull'altro lato della guida longitudinale

- **20** allentare i due dadi ad alette (D)
- **21** togliere la riga a T (13A)
- svitare i due dadi ad alette ed estrarre le viti
- inserire le viti dal lato opposto attraverso l'arresto e avvitare i dadi ad alette di alcuni giri
- reinserire la riga a T
- stringere i dadi ad alette
- **21** allentare la leva di serraggio (25) ed estrarre l'arresto longitudinale dalla scanalatura di guida
- **22** inserire l'arresto longitudinale sul lato opposto della lama della sega nella scanalatura di guida e premere la leva di serraggio (25) verso il basso per bloccare.

 Verificare che la guida sia regolata correttamente (vedere "Utilizzo della sega").

### Regolazione della guida longitudinale **23**

1. Posizionare la guida longitudinale (13) nel profilo di guida (24) sul banco.
2. Impostare la misura desiderata, quindi abbassare la leva (25).
3. Per un taglio preciso, eseguire prima un taglio di prova e regolare la guida di conseguenza.

### Riga a T alta (13A)

 La riga a T (13A) dell'arresto longitudinale (13) può essere montata in base al pezzo da segare.

 Utilizzare la superficie di guida bassa **24** per pezzi molto piatti e stretti (larghezza 30 mm e inferiore) e la superficie di guida alta **20** della riga a T (13A) per pezzi più spessi.

Per applicare la riga a T in base all'altezza del pezzo da segare,

- **20** allentare i due dadi ad alette (D)
- **21** togliere la riga a T (13A)
- ruotare la riga a T (13A)
- inserire le viti nell'altra scanalatura di guida
- stringere i dadi ad alette.

## Utilizzo della sega

 **Prima di iniziare a lavorare con la sega, osservare le seguenti norme di sicurezza per minimizzare quanto più possibile il rischio di lesioni.**

- Protezione lama, cuneo divisore e lama ok?
- Lama della sega affilata?
- Le battute e l'asta di spinta sono pronti per l'uso e a portata di mano?
- Posto di lavoro in ordine?
- Non mettere in funzione l'apparecchio senza avere prima letto le presenti istruzioni per l'uso, avere osservato tutte le norme specificate e avere montato l'apparecchio nel modo descritto!

 **Prima di procedere a modifiche o regolazioni della sega (per es., sostituzione della lama)**

- Spegner l'apparecchio
- Attendere l'arresto della lama della sega
- disinserire la spina di alimentazione

 **Prestare inoltre attenzione ai seguenti punti importanti:**

- Portarsi al di fuori della zona di pericolo.
- Mettere le mani appiattite con le dita chiuse sopra il pezzo. Guidare il pezzo manualmente solo fino al bordo anteriore della cappa di protezione.
- Accertarsi che la cappa di protezione si abbassi automaticamente sul pezzo.
- Non rimuovere mai le schegge, i trucioli e simili con le mani.

 **In ogni caso rispettare tutte le norme di sicurezza.**

### **24** Taglio di pezzi sottili

(Larghezza inferiore a 150 mm)

 **Fare avanzare il pezzo con entrambe le mani e utilizzare l'asta di guida (19) nell'area della lama della sega.**

 **Se i pezzi sono molto piatti e sottili (larghezza 30 mm o meno), usare la superficie di guida inferiore della riga a T (13A).**

 **Utilizzare un blocco di spinta se il pezzo è più sottile di 50 mm.**

**25** Un blocco di spinta/uno spintore è facilmente realizzabile in autonomia. A tale scopo, avvitare l'impugnatura per lo spintore (non inclusa nella dotazione, n. d'ordine 361700) su una tavola adeguata. La tavola deve presentare una lunghezza tra 300 e 400 mm, una larghezza tra 80 e 100 mm ed un'altezza da 15 a 20 mm. Se l'impugnatura per lo spintore in legno è danneggiata, dovrà essere sostituita.

### **26** Taglio di pezzi larghi

- Spingere il pezzo da tagliare con la mano piatta e le dita chiuse lungo la guida.



## 27 Tagli trasversali/obliqui

- Inserire la guida trasversale (11) in una delle scanalature di guida del tavolo, quindi orientarla secondo l'angolo desiderato.
- Posizionare il pezzo da segare sulla guida di battuta.
- Tenere il pezzo ben fermo e spingerlo contro la lama della sega mediante la guida trasversale (11). Se necessario, usare l'asta di guida.

## 28 Taglio longitudinale con inclinazione

Regolare la lama della sega come descritto nella sezione "Regolazione della posizione obliqua della lama della sega".

 **Posizionare sempre la guida sul lato destro in caso di lama della sega inclinata.**

## Manutenzione e pulizia



**Prima di ogni intervento di manutenzione e pulizia**

- Spegnerne l'apparecchio
- Attendere l'arresto della sega
- disinserire la spina di alimentazione

Gli interventi di manutenzione e pulizia più approfonditi rispetto a quelli descritti nel presente capitolo devono essere effettuati esclusivamente dal servizio di assistenza.

I dispositivi di protezione rimossi per la manutenzione e la pulizia devono essere rimontati e controllati come prescritto.

Utilizzare solo pezzi originali. Pezzi diversi potrebbero causare danni e lesioni imprevedibili.

## Manutenzione

 **Istruzioni per la sostituzione della lama della sega**



**Prima della sostituzione:**

- Spegnerne l'apparecchio
- Attendere l'arresto della sega
- disinserire la spina di alimentazione

- Non utilizzare lame in acciaio superrapido HSS.
- Non utilizzare lame incrinata o la cui forma sia stata modificata.
- Utilizzare solo lame della sega affilate.
- Utilizzare esclusivamente lame il cui numero di giri massimo indicato (vedere dicitura sulle lame della sega) corrisponda almeno al numero di giri del motore indicato sulla sega (vedere "Dati tecnici").
- Utilizzare esclusivamente lame con una larghezza di taglio superiore e uno spessore originale inferiore allo spessore del cuneo.

 **Pericolo di ustioni! Subito dopo il taglio, la lama è ancora calda. Lasciare raffreddare la lama della sega.**

 **Pericolo di taglio! Indossare guanti durante la sostituzione della lama della sega.**

 **Le lame della sega devono essere possibilmente sempre trasportate all'interno di un contenitore.**



## Sostituzione della lama della sega:

- 8** Portare la lama della sega nella posizione più elevata.
- 30** Togliere la cappa di protezione (7).
- 31** Estrarre l'inserto del banco (12).
- 32** Posizionare la chiave poligonale (30) sulla flangia della lama e la chiave poligonale (31) sulla vite a testa esagonale. Per allentare, ruotare la chiave poligonale (31) in direzione della freccia.
- 33** Rimuovere la vite a testa esagonale (23) e la flangia della lama (22). Togliere la lama (5). Pulire la flangia.



La lama viene montata seguendo la sequenza inversa



**Serrare la lama della sega.**



**Fare attenzione al senso di rotazione della lama (vedi freccia sulla lama).**



## Controllo della distanza / Regolazione del cuneo:

- 8** Portare la lama della sega (5) nella posizione più alta mediante la manovella (6).
- 34** Misurare la distanza tra la lama della sega e il cuneo (8). La distanza deve essere compresa tra 3 e 8 mm.

**Se necessario:**

- 35** Allentare la vite (A) e impostare la distanza. Serrare nuovamente la vite (A).



**Infine, rimontare l'inserto del banco e la cappa di protezione.**



## Sostituzione del profilato del banco **31**



Sostituire immediatamente un inserto del banco consumato o danneggiato.



## Conservazione dell'attrezzo

**36**

## Pulizia



Per garantire la funzionalità della sega, prestare attenzione a quanto segue:

- Non spruzzare acqua sull'apparecchio.
- Assicurarsi che le protezioni, lo sfiato del motore, gli elementi di guida, la scatola di protezione della lama, la regolazione dell'altezza e la guida girevole rimangano il più possibile liberi da polvere e sporco. Rimuovere i trucioli e la polvere solo con una spazzola o un aspirapolvere.
- Pulire e oliare regolarmente tutte le parti mobili.



**Non utilizzare mai grasso!**



Utilizzare ad esempio olio per macchine da cucire, olio idraulico fluido o spruzzi d'olio ecologico.

- Assicurarsi che la lama della sega sia inossidabile e priva di resina.

- **Rimuovere i residui di resina dalla piastra del banco della sega.**

 I residui di resina possono essere rimossi con un comune spray per la manutenzione e la cura.

- **La lama della sega è un componente soggetto a usura che si consuma con un utilizzo prolungato o frequente.**

 Sostituire quindi la lama della sega o farla affilare.

- Se la sega viene trasportata a bordo di un veicolo, proteggerla contro il ribaltamento e lo spostamento. Evitare scossoni durante il trasporto.

- Non utilizzare le protezioni per l'uso e il trasporto.

## Magazzinaggio



**Disinserire la spina di alimentazione.**

- Conservare i dispositivi inutilizzati in un luogo asciutto e chiuso lontano dalla portata dei bambini.

- **Prima di un periodo di conservazione di lunga durata** prestare attenzione a quanto segue per prolungare il ciclo di vita della sega e garantire un facile azionamento della stessa:

- Effettuare una pulizia accurata.
- Trattare tutte le parti mobili con un olio ecologico.

 **Non utilizzare mai grasso!**

## Trasporto



**Disinserire la spina di alimentazione prima di ogni trasporto.**

 Trasportare la sega solo con la lama e la cappa di protezione abbassate.

In questo modo è possibile evitare lesioni imputabili alla lama.

- Per il trasporto, afferrare la sega a destra e a sinistra.

## Possibili guasti



**Prima di rimuovere qualsiasi guasto**

- **Spegnere l'apparecchio**
- **Attendere l'arresto della sega**
- **disinserire la spina di alimentazione**

 Dopo la rimozione di qualsiasi guasto, mettere nuovamente in funzione e controllare tutti i dispositivi di protezione.

Guasto	Possibile causa	Eliminazione
La macchina non funziona dopo l'accensione oppure si spegne automaticamente quando è al minimo	<ul style="list-style-type: none"> <li>• Assenza di corrente</li> <li>• Cavo di prolunga difettoso</li> <li>• Motore o interruttore difettosi</li> </ul>	<ul style="list-style-type: none"> <li>• Sostituire il fusibile</li> <li>• Controllare il cavo, non riutilizzare i cavi difettosi</li> <li>• Far controllare o far riparare da un elettricista autorizzato il motore o l'interruttore, oppure farli sostituire con pezzi di ricambio originali</li> <li>• Eliminare la causa</li> </ul>
La macchina rimane ferma durante il taglio	<ul style="list-style-type: none"> <li>• Lama della sega consumata</li> <li>• Avanzamento eccessivo</li> </ul>	<ul style="list-style-type: none"> <li>• Sostituire la lama della sega</li> <li>• Lasciare raffreddare il motore e continuare a lavorare con una pressione ridotta</li> </ul>
Il pezzo si blocca durante l'avanzamento	<ul style="list-style-type: none"> <li>• La lama della sega è consumata</li> <li>• La guida parallela o la guida trasversale non è parallela alla lama della sega</li> </ul>	<ul style="list-style-type: none"> <li>• Tenere fermo il pezzo e spegnere subito il motore. Fatto questo, far affilare la lama o sostituirla.</li> <li>• Regolare di nuovo la riga a T</li> </ul>
Macchie di bruciatura sui punti di taglio	<ul style="list-style-type: none"> <li>• La lama della sega non è adatta per questo tipo di lavoro o è consumata</li> </ul>	<ul style="list-style-type: none"> <li>• Sostituire la lama della sega o farla affilare</li> </ul>
Uscita trucioli ostruita	<ul style="list-style-type: none"> <li>• Nessun impianto di aspirazione collegato</li> <li>• Potenza di aspirazione insufficiente</li> </ul>	<ul style="list-style-type: none"> <li>• Spegnere la sega, rimuovere i trucioli e collegare l'impianto di aspirazione</li> <li>• Spegnere la sega, rimuovere i trucioli e aumentare la potenza di aspirazione (velocità dell'aria 20 m/sec sul manicotto di aspirazione dei trucioli)</li> </ul>
Il motore è in funzione, ma la lama della sega non gira	<ul style="list-style-type: none"> <li>• Cinghia di trasmissione difettosa</li> </ul>	<ul style="list-style-type: none"> <li>• Rivolgersi al produttore o a un'officina autorizzata del servizio clienti</li> </ul>
La sega vibra	<ul style="list-style-type: none"> <li>• Lama della sega deformata</li> <li>• Lama della sega non montata correttamente</li> </ul>	<ul style="list-style-type: none"> <li>• Sostituire la lama della sega</li> <li>• Fissare correttamente la lama della sega</li> </ul>

 In caso di ulteriori anomalie o domande rivolgersi al proprio rivenditore locale.

## Dati tecnici

Tipo / modello	T 250 Eco-3
Anno di costruzione	vedere ultima pagina
Potenza motore P <sub>1</sub>	1800 W (S1)
Tensione di rete	220 - 240 V
Frequenza di rete	50 Hz
Numero di giri della lama della sega	5000 min <sup>-1</sup>
Fusibile di alimentazione	10 A inerte
Ø max. lama della sega in metallo duro	250 mm
Ø min. lama della sega in metallo duro	250 mm
Spessore lama	1,8 mm
Larghezza di taglio	2,8 mm
Numero di denti	24
Spessore del cuneo	2 mm
Foro di allogg. della lama della sega	30 mm
Velocità di taglio (con Ø max. della lama della sega)	65 m/s
Prof. di passata a 90° (con Ø max. della lama della sega)	circa 0 – 85 mm
Prof. di passata a 45° (con Ø max. della lama della sega)	ca. 65 mm
Regolazione obliqua (campo di oscillazione)	0° - 45°
Dimensioni del banco (con prolunga e allargamento)	642 x 487 mm
Altezza del banco (con struttura)	830 mm
Peso con struttura	ca. 17,0 kg
Ø raccordo di aspir. della cappa di protezione	35 mm
Ø raccordo di aspirazione	35 / 40 mm

Per aspirare è possibile utilizzare degli aspiratori piccoli o industriali reperibili in commercio.

## Garanzia

Rispettare la dichiarazione di garanzia allegata.



Du må ikke ta dette apparatet i drift før du har lest denne bruksanvisningen, studert de angitte henvisningene og montert apparatet slik det beskrives.

Skal oppbevares for senere bruk.

## Innhold

Leveranseomfang	91
Samsvarserklæring	91
Støyverdier	92
Apparatets symboler	92
Original bruksanvisning symboler	92
Riktig bruk	92
Restrisiko	93
Sikkerhetsinformasjoner	93
Beskrivelse av sagen / reservedelsliste	93
Montering	93
Forberedelse for igangsettingen	94
Igangsetting	94
Nettilkopling	94
Av/på-bryter	94
Støv-/ sponoppsuging	95
Innstillinger på sagen	95
Kløyvekilinnstillinger	95
Innstille snitthøyde	95
Innstille sagblad-skråstilling	95
Festing og innstilling av tverrstopperen	95
Festing og innstilling av den langsgående stopperen	95
Arbeid med sagen	96
Skjæring av smale arbeidsstykker	96
Skjæring av brede arbeidsstykker	96
Tverrsnitt/gjæringssnitt	96
Langsgående kutting med helning	96
Vedlikehold og rengjøring	96
Vedlikehold	96
Rengjøring	97
Transport	97
Lagring	97
Mulige feil	98
Tekniske data	99
Garantie	99

## Leveranseomfang

Etter at eskens innhold er pakket ut må du kontrollere at det

- ▶ er fullstendig
- ▶ ikke har transportskader

Informér straks forhandleren, underleverandøren eller produsenten hvis det er noe du vil klage på. Senere reklamasjoner godkjennes ikke.

- Bordsirkelsag T 250 Eco-3 med
  - nettkabelen og støpsel
  - HM-sagblad: Ø 250 x 1,8/2,8 x Ø 30 mm; 24 tenner
- 4 bordben
- 2 korte forbindelsesbjelker
- 2 lange forbindelsesbjelker
- 4 avtagbare føtter
- 2 tilleggsbjelker
- Vernehette
- Kløyvekile
- Tverrstopper
- Langsgående anslag
- Skyvestokk
- Utsugingslange
- Skruepose
- 2 ringnøkler for sagbladbytte
- Original bruksanvisning
- Sikkerhetsinstruksjoner for bordsirkelsager
- Montering og betjeningsark
- Garantierklæring

## EU-samsvarserklæring

Nr. (S-No.): 16185

tilsvarer EU-direktiv **2006/42/EC**

Herved erklærer vi

**ALTRAD Equipment Germany GmbH**  
Josef-Drexler-Str. 8, 89331 Burgau - Germany

oss eneansvarlig for at produktet  
**Tischkreissäge (Bordsirkelsagen) av  
modell / typen T 250 Eco-3**

**Seriennummer:** 000001 - 020000

samsvarer med bestemmelsene i bl. a. EU-direktivet og bestemmelsene i følgende direktiv:

**2014/30/EU og 2011/65/EU**

**Følgende harmoniserte standarder ble benyttet:**

EN 62841-1:2015/A11:2022; EN 62841-3-1:2014/A12:2021  
EN 55014-1:2017; EN 55014-2:2015; EN 61000-3-2:2014;  
EN IEC 61000-3-2:2019; EN 61000-3-11:2000

**EUs modellkontroll gjennomført av:**

TÜV SÜD Product Service GmbH  
Ridlerstraße 65, 80339 München, Germany  
Ident-nr.: 0123  
Sertifikatnr.: M6A 021611 0084 Rev. 03

**Oppbevaring av teknisk dokumentasjon:**

ALTRAD Equipment Germany GmbH – Technisches Büro –  
Josef-Drexler-Str. 8 – 89331 Burgau – Germany

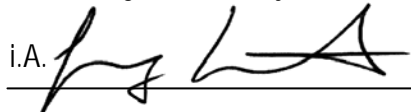
i.A. 

Burgau, 11.09.2024 i.A. G. Koppenstein, Konstruksjonsledelse

## Støyverdier

DIN EN ISO 3744

Bruk av maskinen som bordsirkelsagen med seriemessig sagblad.

Lydeffektnivå	Lydtrykknivå på arbeid-splassen
$L_{WA} = 107 \text{ dB(A)}$	$L_{pA} = 94 \text{ dB(A)}$

Måleusikkerhetsfaktor: 3 dB

Ta hensyn til følgende:

- De støyemisjonsverdiene er målt ved hjelp av standardiserte kontrollprosesser og kan benyttes for andre elektroverktøy.
- De støyemisjonsverdiene kan også brukes til en foreløpig vurdering av belastningen.

**⚠ Støyemisjonsverdiene kan under bruken av elektroverktøyet avvike fra verdiene som er oppgitt, avhengig av hvordan elektroverktøyet benyttes, spesielt hvilken type arbeidsstykke som benyttes.**

Det er nødvendig å fastlegge sikkerhetstiltak som beskytter brukeren, som er basert på en vurdering av svingningsbelastningen under den faktiske brukerbetingelsene (her må man ta hensyn til alle andelene av driftssyklusene, for eksempel tider, hvor elektroverktøyet er slått av og slike hvor det er slått på men går uten belastning).

## Apparatets symboler

	Før igangsettingen må du lese og ta hensyn til bruksanvisningen.
	Bruk øye- og hørselsvern.
	Bruk støvbeskyttelsesmaske.
 	Før reparasjons-, vedlikeholds- og rengjøringsarbeid må motoren stanses og nettstøpselet må trekkes ut.
	Må ikke utsettes for regn. Må beskyttes mot fuktighet.
	Fare for skader på fingre og hender pga. sagbladet.
	Produktet tilsvare de gjeldene europeiske produktspesifikke retningslinjene.
	Maskin beskyttelsesklasse II (Dobbeltisolering)



Elektriske apparater må ikke kastes sammen med husholdningsavfallet. Apparat, tilbehør og emballasje må innleveres for miljøvennlig gjenbruk. Gamle apparater kan leveres på en returstation, som gjennomfører resirkuleringen i henhold til kretslovslovgivningen, f. eks. ved din lokale gjenbruksstasjon.

I henhold til det europeiske direktivet 2012/19/EU angående utrangerte elektriske og elektroniske apparater må elektriske apparater som ikke lenger kan benyttes samles separat og tilføres den miljøvennlige gjenbrukskretsen.

## Symbolen in de gebruiksaanwijzing

	<b>Truende fare eller farlig situasjon.</b> Hvis man ikke tar hensyn til denne informasjonen, kan det medføre person- eller materialskader.
	<b>Viktige informasjonen angående riktig behandling.</b> Hvis man ikke tar hensyn til disse informasjonene kan det oppstå feil.
	<b>Brukerinformasjoner.</b> Disse informasjonene hjelper deg til å benytte alle funksjonene optimalt.
	<b>Montering, betjening og vedlikehold.</b> Her får du en nøyaktig forklaring på hva du skal gjøre.
<ol style="list-style-type: none"> <li>1</li> <li>2</li> <li>3</li> <li>...</li> </ol>	<p>Ta en titt på det vedlagte monterings- og betjeningsark når det henvises til bildene i teksten.</p> 

## Riktig bruk

- Bordsirkelsagen er kun ment til langsgående og tverrgående skjæring av massivt tre og platematerialer som sponplater, bordplater og mdf-plater med kvadratisk eller rektangelformet tverrsnitt ved bruk av HM – sirkelsagblader, man må kun benytte verktøy iht. EN 847-1.
- Tverrsnittet til sagbladet må være 250 mm.
- Ikke benytt sagblader laget av høyeffektstål (HSS), fordi dette stålet er hardt og sprøtt. Fare for skade på brudd og slynging av sagbladet.
- Skjæring av rundmaterial (rundtre, brennmaterial osv.) er ikke tillatt.
- Sagen får ikke brukes til falsing eller til å lage spor.
- Ikke bruk sagen til innsettings-skjæring (spor som er avsluttet).
- Man får kun bearbeide arbeidsstykker som ligger sikkert på og som kan føres på en sikker måte.
- Til riktig bruk hører også at man må overholde produsentens drifts-, vedlikeholds- og reparasjonsbetingelser og overholdelse av sikkerhetsinformasjonene i anvisningen.
- Man må overholde de gjeldene forskriftene for ang. skadeforebygging og det andre allment anerkjente regelverket for arbeidsmedisin og sikkerhetsteknikk.

- All bruk utover dette gjelder som uriktig bruk. Produsenten er ikke ansvarlig for skader som oppstår på grunn av dette: Brukeren bærer selv risikoen.
- Hvis du selv foretar endringer på sagen, er vi ikke ansvarlige for de skadene som oppstår på grunn av dette.
- Sagen må kun klargjøres, benyttes og vedlikeholdes av personer som kjenner disse oppgavene og som er kjent for farene de utsettes for. Reparasjonsarbeid må kun gjennomføres av oss eller av kundeservicesteder som er anbefalt av oss.
- Maskinen må ikke benyttes i omgivelser hvor det er fare for eksplosjoner og den må ikke utsettes for regn.
- Metalldele (nagler osv.) må fjernes fra veden som skal sages.

## Restrisiko

Selv ved riktig bruk kan det på tross av at man overholder alle gjeldende sikkerhetsbestemmelser finnes restrisiko på grunn av konstruksjonen.

Restrisikoer kan reduseres, dersom du er oppmerksom på "Sikkerhetsanvisningene" og "Riktig bruk" og leser nøye gjennom bruksanvisningen.

Hvis man tar hensyn og er forsiktig minsker risikoen for person- og materialskader.

- Fare for skader på fingre og hender pga. verktøyet (sagbladet) eller arbeidsstykket.
- Skade på grunn av deler av arbeidsstykket som slynges bort.
- Tilbakeslag av arbeidsstykket eller deler av arbeidsstykket.
- Brudd og slynging av sagbladet.
- Fare på grunn av strøm, ved bruk av elektriske tilkopplingsledninger som ikke er i orden.
- Berøring av strømførende deler ved åpning av elektriske komponenter.
- Hørselen påvirkes ved lengre tids arbeid uten hørselsvern.
- Emisjon av helsefarlig trestøv ved drift uten oppsuging.

Til tross for alle forholdsregler som tas, kan det fremdeles gjenstå en restrisiko.

## Sikkerhetsinformasjoner

### ⚠ Advarsel

Les sikkerhetsinstruksene, anvisninger, illustrasjoner og tekniske data, som er lagt ved dette elektroverktøyet. Hvis man unnlater å overholde sikkerhetsinstruksene og anvisningene kan det medføre elektriske støt, brann og/eller alvorlige skader.

⚠ Ta hensyn til den separat vedlagte "Sikkerhetsinstrukser for bordsirkelsager".

Ta vare på sikkerhetsinstruksene og anvisningene for senere bruk.

## Beskrivelse av sagen / reservedelsliste

1

Nr.	Bestillingsnr.	Betegnelse
2	366272	Bordben <b>A</b>
3	366282	Forbindelsesbjelke kort <b>C</b>
4	366280	Forbindelsesbjelke lang <b>B</b>
5	366303	Sagblad
6	✗	Sveiv for høydejustering
7	366504	Vernehette
8	366505	Kløyvekile
9	366261	Utsugingslange
10	✗	Bordplate
11	366254	Tverrstopper kompl.
11A	✗	Anslagslist <b>14</b>
12	366255	Bordinnlegg
13	366506	Langsgående stopper kompl.
13A	✗	Stopperlinjal
14	366271	Håndhjul for skråjustering
15	366272	Stoppeskruer for skråstilling
16	✗	Av/på-bryter
17	✗	Motorens beskyttelsesanordning
18	366270	Sponopsugingsstusser
19	366275	Skyvestokk
22	366268	Sagbladflens <b>33</b>
23	366269	Sekskantskruer for sagblad <b>33</b>
24	366257	Styreprofil for langsgående stopper
25	✗	Håndtak for langsgående stopper
26	366288	Sikkerhetsmerke
27	366282	Tilleggsbjelke
28	✗	Skala for skråjustering
29	366283	Avtagbar fot
30	366273	Ringnøkkel SW10/21
31		Ringnøkkel SW10/13

## Montering

Ta en titt på det vedlagte monterings- og betjeningsark



- Alle skruerforbindelsene trekkes først kun til for hånd.
- Legg sagen med bordplaten ned på en egnet arbeidsflate. Monter bordbena **A** (2) på apparatet.
- Fest støttebjelkene **B** (4) og **C** (3) på bordbena
  - Bjelkene har ulik lengde.
- Fest først de to lange bjelkene **B** (4) på bordbena.
- Fest så de to korte bjelkene **C** (3).
- Fest de avtagbare føttene (29) på bordbena.
- Fest tilleggsbjelkene (27).

ⓘ Trekk til alle skruerforbindelsene helt.

Vri sagen slik at den står på bordbena.

Still inn tilleggsbjelkene (27) slik at de berører bakken.

- 8** Sett sagbladet (5) i den høyeste posisjonen ved hjelp av sveiven (6).
- 9** Trekk ut bordinnlegget (12).
- 10** Løsne skruen (A) og stikk spaltekilen (8) inn i festet.
- 11** Still inn avstanden mellom sagbladet og spaltekilen (8). Avstanden må være på mellom 3 og 8 mm .  
Trekk til skruen (A) igjen.  
Legg inn bordinnlegget (12) igjen og skru disse fast igjen.
- 12** Fest vernehetten (7) på kløyvekilen (8).  
 Ikke skru fast skruen (B). Vernehetten må etter hevingen selv kunne senkes ned fra bordplaten.
- 13** Stikk utsugingsslangen (9) på tilkoblingen på vernehetten (7) og på sponutsugingsstussen (18) på huset.
- 14** Fest anslagslisten (11A) på tverranslaget.
- 29** Stikk skyvestokken (19) i holderen.

## Forberedelse for igangsettingen

-  For at maskinen skal fungere perfekt, må man følge disse informasjonene:
  - Still bordsirkelsagen på et sted som oppfyller følgende betingelser:
    - sklisikkert
    - vibrasjonsfritt
    - jevnt
    - fritt for gjenstander man kan falle i
    - tilstrekkelige gode lysforhold

### Kontroller før hver bruk:

- ⇒ **om tilkopplingsledningene har defekte steder (riper, snitt eller lignende)**
  -  Ikke benytt defekte ledninger
- ⇒ **om vernehettens tilstand er korrekt**
  - Kontroller om vernehetten har synlige skader. Skadete vernehetter får ikke benyttes.
  - Hev vernehetten og slipp den løs. Den må kunne senke seg ned til sagbordplaten.
- ⇒ **kløyvekilinnstillingen** (se også kløyvekilinnstillingen)
- ⇒ **at bordinnleggets tilstand er korrekt**  
Bytt straks ut slitt eller skadet bordinnlegg (utslått sagspalte).
- ⇒ **om skyvestokken er i nærheten**  
Bruk alltid original skyvestokk
- ⇒ **om sagbladet er i feilfri stand**  
Ikke bruk sprukne sagblader eller slike som har endret form.  
Ikke benytt sagblader av HSS-stål.

## Igangsetting

### Sagbladets dreieretning

-  Pass på at sagbladets dreieretning stemmer overens med dreieretningen som er oppgitt på vernehetten.

### Valg av sagblad

 **Ved valg av sagblad må du ta hensyn til at det ikke benyttes uskarpe eller skadete sagblader og at tverrsnittet på bladets borehull er 30 mm.**

- Ikke benytt sagblader laget av høyeffektstål (HSS), fordi dette stålet er hardt og sprøtt. Man må kun benytte verktøy iht. EN 847-1.

 **Bruk av annet verktøy eller annet tilbehør kan føre til at du skader deg.**

- Pass på at sagbladet stemmer overens med målene som er angitt i "Tekniske data" og at det er egnet for det materialet som skal bearbeides.

Det sagbladet som seriemessig er vedlagt egner seg for tre og de fleste typer kunststoff.

 Hvis man skal sage andre materialer må man velge passende sagblader.

 **Ved saging av plast må man unngå overoppheting av sagtannspissene, slik at man hindrer at bearbeidet material smelter.**

### Nettilkopling

Sammenlikne den spenningen f. eks. 220–240 V~ som er oppgitt på sagens typeskilt med nettspenningen og kople saken til den respektive og forskriftsmessige jordete stikkkontakten.

Bruk tilkopplings- hhv. skjøteledningen iht. IEC 60 245 (H 07 RN-F) med en årediameter på minst

- 1,5 mm<sup>2</sup> ved en kabellengde på inntil 25 m
- 2,5 mm<sup>2</sup> ved en kabellengde på over 25 m

### Vekselstrømmotor:

Jordet schuko-støpsel, nettspenning 220–240 V~ med feilstrømsvernebryter (FI-bryter 30 mA)

### Sikring: 10 A treg

### Nettimpedans

Dersom betingelsene for nettspenningen ikke er optimale, kan det oppstå korte spenningsfall når apparatet slås på. Dette kan ha negativ innvirkning på andre apparater (f. eks. lampe som blaffer).

Ved nettimpedans  $Z_{max}$  0,346  $\Omega$  forventes det ikke slike feil.

Som bruker av apparatet må man forsikre seg om , hvis nødvendig i samråd med strømleverandøren, at apparatet kun kobles til en forsyning som har en impedans som er lavere eller lik  $Z_{max}$ !

### Av/på-bryter

 **Ikke benytt trimmere hvor man ikke kan slå bryteren på eller av. Skadete brytere må straks repareres eller byttes ut av kundeservice.**

### **15**

### Slå på

 Trykk på den grønne knappen (I) på bryteren (16).

 Sagen slås automatisk av ved strømbrydd. Trykk inn den grønne knappen (I) for å slå på saken igjen.

**Slå av**

 Trykk på den røde knappen (O) på bryteren (16).

**Motorens beskyttelsesanordning**

 Motoren er utstyrt med en sikkerhetsbryter som slås automatisk av ved overbelastning.

Den kan slås på etter en avkjølingsfase (5 - 10 minutter).

Trykk på

1. den motorens beskyttelsesanordning (17)
2. den grønne knappen [I] for å starte

**Støv-/ sponoppsuging**

 **Det trestøvet som oppstår ved driften påvirker den nødvendige sikten og er delvis helsefarlig.**

Hvis maskinen ikke benyttes utendørs, må den kobles til et sponoppsugingsanlegg (32) (f. eks. liten mobil avstøver).

**Sponoppsuging**

 Koble et sponoppsugingsanlegg eller en liten støvoppsuger med en egnet adapter til sponoppsugingsstussen (18) an (Ø 40 mm). **1**

 Lufthastigheten på oppsugingsstussen til sagen  $\geq 20$  m/sek

Bruk en spesialsuger til oppsuging av helsefarlig, kreftfremkallende eller tørt støv.

**Innstillinger på sagen**

**Trekk ut nettstøpselet før det foretas innstillingsarbeid.**

**Spaltekilinnstillingen**

 **Kløyvekilen er en viktig verneinnretning, den hindrer at arbeidsstykket slår tilbake.**

Bruk den vedlagte kløyvekilen.

 For å sikre spaltekilens funksjon må avstanden til sagbladets tannkrets være riktig innstilt.

**Innstillinger på spaltekilen**

I kapittelet "Vedlikehold → bytte sagblad" finner du informasjon om innstilling av spaltekilen.

**16 Innstille snitthøyden**

 Snitthøyden kan innstilles trinnløst fra 0 - ca. 85 mm med sveiven (6)

 Trekk til festeskruen til skråjusteringen (15) før du innstiller snitthøyden.

 Still inn snitthøyden ca. 5 mm høyere enn materialtykkelsen.

**17 Innstille sagblad-skråstillingen**

**Man får ikke gjennomføre innstillingen av sagbladhellningen mens sagbladet er på. Motoren må være slått av.**

**Innstilling fra 0° - 45°**

1. Løsne festeskruen (15).
2. Vri håndhullet (14) til den ønskete vinkelen vises (0° - 45°).
3. Skru til festeskruen (15) igjen.

**Festing og innstilling av tverrstopperen**

Den vedlagte tverrstopperen kan brukes som tverr- og gjæringsstopper.



Pass på at stopperen innstilles riktig (se "Arbeid med sagen").

**Fest en tverrstopper på sagbladplaten**

**18** Skyv tverrstopperen i et av de to sporene på sagbordplaten.

**Vinkelinnstilling**

**19** Løsne klemmeskruen (B) til tverrstopperen (11) ved å vri den. Nå kan du sette stopperen i den ønskete vinkelstillingen. Vri fast klemmeskruen igjen.

**Festing og innstilling av den langsgående stopperen****Fest en langsgående stopper på sagbladplaten**

Den langsgående stopperen (13) kan monteres til høyre eller venstre på sagbladet.

For å feste stopperlinjalen på den andre siden på stopperen,

- **20** løsne begge vingemutterene (D)
- **21** tar du av stopperlinjalen (13A),
- skru av begge vingemutterene og trekk ut skruene
- stikk skruene fra den andre siden gjennom stopperen og skru opp vingemutterene med noen omdreininger
- skyv stopperlinjalen på igjen
- trekk til vingemutterene igjen
- **21** løsne strammespaken (25), trekk den langsgående stopperen ut av styresporet
- **22** skyv den langsgående stopperen på den andre siden av sagbladet i styresporet og trykk ned for å feste strammespaken (25).





Pass på at stopperen innstilles riktig (se „Arbeid med sagen“).

**Innstille den langsgående stopperen **23****

1. Sett den langsgående stopperen (13) i føringsprofilen (24) på bordet.
2. Innstill det ønskete målet og trykk spaken (25) ned.
3. For å oppnå et nøyaktig snitt, lager du først et prøvesnitt og etterjusterer stopperen.



## Høyde anslagslinjal (13A)

-  Anslagslinjalen (13A) til langsgpende anslag (13) kan festes i henhold til de arbeidsstykkene som skal sages.
-  Ved svært flate eller smale arbeidsstykker (bredde 30 mm eller mindre) bør du bruke den lave styreflaten **24** og ved tykkere arbeidsstykker den høyere styreflaten **20** av anslagslinjalen (13A).

For å feste anslagslinjalen i henhold til høyden på det som skal sages,

- **20** løsne begge vingemutterene (D)
- **21** tar du av stopperlinjalen (13A)
- vri anslagslinjal (13A)
- skyv skruene inn i det andre styresporet
- trekk til vingemutterene.

## Arbeid med sagen

 Før man begynner arbeidet må du ta hensyn til følgende sikkerhetsinstruksjoner, slik at faren for skade er så liten som mulig.

- Vernehette, kløyvekil og sagblad OK?
- Sagblad skarpt?
- Anslag klare til bruk og skyvestokk i nærheten?
- Er arbeidsplassen ryddet?
- Du må ikke ta dette apparatet i drift før du har lest denne bruksanvisningen, studert de angitte henvisningene og montert apparatet slik det beskrives.

 Ved endringer eller innstillinger på sagen (f. eks. bytting av sagblad osv.)

- Slå av apparatet.
- Vent til sagbladet har stanset helt
- Trekk ut støpselet

 Ta i tillegg hensyn til følgende viktige punkter:

- Stå alltid utenfor fareområdet.
- Legg hendene flatt med lukkede fingre på arbeidsstykket. Før arbeidsstykket med hånden kun til vernehettens fremste kant.
- Påse at vernehetten senker seg ned i arbeidsstykket av seg selv.
- Fjern aldri løse splinter, fliser og liknende med hendene.

 Ta alltid hensyn til sikkerhetsinstruksene.

## **24** Skjæring av smale arbeidsstykker

(bredde mindre 150 mm)

 Skyv arbeidsstykket med begge hendene forover, bruker du skyvestokken (19) i området til sagbladet.

 For svært flate og smale arbeidsstykker (bredde 30 mm og mindre) må du bruke den nedre føringsflaten til stopperlinjalen (13A).

 Bruk skyvestokken hvis arbeidsstykket er smalere enn 50 mm.

**25** Du kan enkelt selv lage en skyvestokk eller et skyvetre. Skru håndtaket til skyvetreet (ikke del av leveransen, bestillingsnummer 361700) på en passende planke. Brettet må være mellom 300 og 400 mm langt, inntil 80 til 100 mm bredt og 15 til 20 høyt. Hvis håndtaket til skyvetreet er skadet, må det byttes ut.

## **26** Skjæring av brede arbeidsstykker

- Skyv arbeidsstykket som skal skjæres med flat hånd og lukkede fingre langs stopperen.

## **27** Tverrsnitt/gjæringssnitt

- Skyv tverrstopperen (11) i et av føringssporene i bordet og innsill den på den ønskete vinkelen.
- Legg arbeidsstykket som skal sages på stopperskinen.
- Hold arbeidsstykket godt fast og skyv det forbi sagbladet med tverrstopperen (11). Bruk ved behov skyvestokken.

## **28** Langsgående kutting med helning

Still sagbladet som beskrevet under i "Innstille sagblad-skråstilling".

 Ved hellende sagblad må man alltid feste anslaget på høyre side.

## Vedlikehold og rengjøring



**Før hvert vedlikeholds- og rengjøringsarbeid**

- Slå av apparatet
- Vent til sagen står helt stille
- Trekk ut støpselet

Ytterligere vedlikeholds- og rengjøringsarbeider som beskrives i dette kapittelet, må kun gjennomføres av kundeservice.

Sikkerhetsinnretninger som er fjernet for vedlikehold og rengjøring, må monteres igjen og kontrolleres.

Bruk kun originaldeler. Andre deler kan medføre uforutsette skader.

## Vedlikehold

 Informasjoner angående sagbladbytte





**Før sagbladbyttet:**

- Slå av apparatet
- Vent til sagen står helt stille
- Trekk ut støpselet

- Ikke benytt sagblader av HSS-stål.
- Ikke bruk sprukne sagblader eller slike som har endret form.
- Benytt kun godt slipte sagblader.
- Bruk kun egnede sagblader.
- Bruk kun sagblader med et maksimalt turtall (se påskrift på sagbladet) som minst tilsvarer det turtallet som er oppgitt på sagen (se "Tekniske data").

- Bruk kun sagblader som har en snittbredde som er større og en stambladtykkelse som er mindre enn tykkelsen til spaltekiln.

 **Fare for at man skjærer seg! Bruk alltid arbeidshansker når du bytter sagblad. La sagbladet avkjøles.**

 **Fare for forbrenning. Rett etter sagingen er sagbladet ennå varmt.**

 **Sagblader må så langt det er mulig bæres i en beholder.**

### Sagbladbytte:

- 8** Sett sagbladet i den høyeste posisjonen.
- 30** Fjern vernehetten (7).
- 31** Trekk ut bordinnlegget (12).
- 32** Sett ringnøkkelen (30) på sagbladflensen (22) og ringnøkkelen (31) på sekskantskruen (23). Vri i pilens retning for å løsne ringnøkkelen (31).
- 33** Fjern saksantskruen (23) og sagbladflensen (22). Trekk av sagbladet (5). Rengjør flensen.

 Monteringen av sagbladet skjer i omvendt rekkefølge

 Trekk sagbladet godt til.

 **Ta hensyn til sagbladets dreieretning (se pilen på sagbladet).**

### Kontroller avstanden / Innstille spaltekiln:

- 8** Sett sagbladet (5) i den høyeste posisjonen ved hjelp av sveiven (6).
- 34** Mål avstanden mellom sagbladet og spaltekiln (8). Avstanden må alltid være mellom 3 og 8 mm.

#### Hvis nødvendig:

- 35** Løsne skruen (A) og still inn avstanden. Trekk til skruen (A) godt igjen.

 **Til slutt monteres bordinnlegget og vernehetten på igjen.**

### Bytte bordinnlegg **31**





 Bytt straks ut slitte eller skadete bordinnlegg.

### Oppbevaring verktøy

**36**

## Rengjøring

-  Ta hensyn til følgene for å bevare sagens funksjonsevne.
  - Du må ikke sprute vann på apparatet.
  - Sørg for at verneinnretninger, ventilasjonsslisser i motoren, styreelementene, sagblad-verneboks, høydejustering og svingestyring holdes så støv- og smussfritt som mulig. Fjern sagflis og støv med børste eller støvsuger.

- Rengjør og smør olje regelmessig på alle bevegelige deler
  -  Bruk aldri fett!
  -  Bruk f. eks. symaskinolja eller miljøvennlig sprøyteolja.
- Sørg for at sagbladet forblir fritt for rust og harpiks.
- Fjern harpiksrester fra sagbordplaten.
  -  Rester av harpiks kan fjernes med vanlig vedlikeholds- og pleiespray.
- Sagbladet er en slitedel og det blir etter lengre tids/hyppig bruk stump.
  -  Bytt ut sagbladet eller slip det.

## Transport



**Før hver transport må man trekke ut støpselet.**

 Sagen må kun transporteres med senket sageblad og nedklappet vernehette. Dermed unngår du skader grunnet sagbladet.

- Ved transport må man ta tak i sagen på høyre og venstre side.
- Hvis sagen transporteres i et kjøretøy, må den sikres slik at den ikke vipper eller sklir. Unngå sterke vibrasjoner under transporten.
- Bruk aldri verneinnretningene for håndtering og transport.

## Lagring



**Trekk ut støpselet**

- Oppbevar maskiner som ikke er i bruk på et tørt, lukket sted utilgjengelig for barn.
- Før lagring over lengre tid, må du ta hensyn til følgende for å forlenge motorsagens levetid og sikre at betjeningen går lett:
  - Gjennomfør en grundig rengjøring.
  - Behandle alle bevegelige deler med miljøvennlig olje.

 Bruk aldri fett!

## Mulige feil



### Før hver feilretting

- Slå av apparatet
- Vent til sagen står helt stille
- Trekk ut støpselet

☞ Etter hver feilretting må alle sikkerhetsinnretningene settes i drift igjen og kontrolleres.

Feil	Mulig årsak	Utbedring
Maskinen starter ikke etter at den er slått på eller slås av av seg selv under tomgang.	<ul style="list-style-type: none"> <li>• Strømprudd</li> <li>• Skjøteledningen er defekt</li> <li>• Motoren eller bryteren er defekt</li> </ul>	<ul style="list-style-type: none"> <li>• Bytt sikringen</li> <li>• Kontroller kabelaen, ikke bruk defekt kabel lenger</li> <li>• La en autorisert elektriker eller kundeservice kontrollere/repasere motoren eller bryterne, hhv. bytte ut mot originale reservedeler</li> <li>• Fjern årsaken</li> </ul>
Under kuttingen står maskinen stille	<ul style="list-style-type: none"> <li>• Sagbladet er stump</li> <li>• For stor matning</li> </ul>	<ul style="list-style-type: none"> <li>• Bytt ut sagbladet</li> <li>• La motoren kjøles og arbeid videre med mindre trykk</li> </ul>
Arbeidsstykket klemmer seg fast ved skyving forover	<ul style="list-style-type: none"> <li>• Sagbladet er stump</li> <li>• Den langsgående hhv. parallele stopperen står ikke parallelt i forhold til sagbladet.</li> </ul>	<ul style="list-style-type: none"> <li>• Hold fast arbeidsstykket og slå straks av motoren. Deretter må sagbladet slipes eller byttes ut</li> <li>• Still inn linjalen på nytt</li> </ul>
Brannflate på grensesnittene	<ul style="list-style-type: none"> <li>• Sagbladet er uegnet eller stump for arbeidsprosessen</li> </ul>	<ul style="list-style-type: none"> <li>• Bytt sagbladet eller slip det</li> </ul>
Sponutløpet er tilstoppet	<ul style="list-style-type: none"> <li>• Ingen oppsugingsanlegg er tilkoblet</li> <li>• Oppsugingseffekten er for lav</li> </ul>	<ul style="list-style-type: none"> <li>• Slå av sagen, fjern sponen og koble til oppsugingsanlegget</li> <li>• Slå av sagen, fjern sponen og øk sugeeffekten (lufthastigheten er <math>\geq 20</math> m/sek på sponoppsugingsstussen).</li> </ul>
Motoren er på, sagbladet beveger seg ikke	<ul style="list-style-type: none"> <li>• Drivremmen er defekt</li> </ul>	<ul style="list-style-type: none"> <li>• Ta kontakt med et autorisert verksted eller produsenten</li> </ul>
Sagen vibrerer	<ul style="list-style-type: none"> <li>• Sagbladet har forskjøvet seg</li> <li>• Sagbladet er ikke riktig montert</li> </ul>	<ul style="list-style-type: none"> <li>• Bytt ut sagbladet</li> <li>• Fest sagbladet riktig</li> </ul>

❗ Ved ytterligere feil eller spørsmål ber vi deg ta kontakt med din lokale forhandler.

## Tekniske data

Modell / Type	T 250 Eco-3
Byggeår	se siste side
Motorytelse P <sub>1</sub>	1800 W (S1)
Nettspenning	230 V~
Nettfrekvens	50 Hz
Sagbladturtall	5000 min <sup>-1</sup>
Nettsikring	10 A treg
Hardmetallsagblad Ø maks.	250 mm
Hardmetallsagblad Ø min.	250 mm
Sagbladtykkelse	1,8 mm
Skjærebredde	2,8 mm
Tanntall	24
Spaltekleitykkelse	2 mm
Sagblad-mottakboring	30 mm
Kuttehastighet (ved maksimalt sagblad Ø)	65 m/s
Kuttehøyde ved 90° (ved maksimalt sagblad Ø)	ca. 0 – 85 mm
Kuttehøyde ved 45° (ved maksimalt sagblad Ø)	ca. 65 mm
Skråjustering (svingeområde)	0° – 45°
Bordhøyde	642 x 487 mm
Bordhøyde (med stativ)	830 mm
Vekt med stativ	ca. 17,0 kg
Utsugingsslange vernehette Ø	35 mm
Utsugingsslange Ø	35 / 40 mm

For oppsuging kan man benytte sponopsugingsanlegg eller industrisugere.

## Garanti

Ta hensyn til den vedlagte garantierklæringen.



**U mag dit toestel niet in bedrijf nemen, alvorens u deze gebruiksaanwijzing heeft gelezen en alle vermelde aanwijzingen in acht heeft genomen.**

**Bewaar deze bedieningsaanwijzing voor alle toekomstige toepassingen.**

## Inhoud

Lever hoeveelheid	100
EG-verklaring	100
Geluidskenmerken	101
Symbolen apparaat / gebruiksaanwijzing	101
Reglementaire toepassing	101
Restrisico's	102
Veiligheidsinstructies	102
Toestelbeschrijving / Reserveonderdelen	102
Opbouw van het zaag	102
Vorbereidingen voor ingebruikname	103
Ingebruikname	103
Aansluiting op het net	103
In-/Uitschakelaar	104
Stof-/spanenafzuiging	104
Afstelling van de zaag	104
Spouwmes instellen	104
Zaaghoogte instellen	104
Zaagblad in verstek plaatsen	104
Aanbrengen en instellen van de dwarse aanslag	104
Aanbrengen en instellen van de lengteaanslag	105
Werken met de zaag	105
Het zagen van smalle werkstukken	105
Het zagen van brede werkstukken	105
Haaks/verstekzagen	105
Langssnijden met schuinstelling	105
Onderhoud en reiniging	106
Onderhoud	106
Reiniging	106
Transport	107
Opslag	107
Storingen	107
Technische gegevens	108
Garantie	108

## Lever hoeveelheid

Controleer na het uitpakken de inhoud van de verpakking op:

- ▶ Aanwezigheid van alle onderdelen
- ▶ Eventuele transportschade

In het geval van onvolkomenheden dit direct aan uw leverancier melden. Latere reclamaties worden niet in behandeling genomen.

- Tafelcirkelzaag T 250 Eco-3 met
  - netkabel en steker
  - HM-zaagblad: Ø 250 x 1,8/2,8 x Ø 30 mm; 24 tanden
- 4 tafelen
- 2 verbindingssteunen kort
- 2 verbindingssteunen lang
- 4 opsteekvoeten
- 2 extra steunen
- Beschermkap
- Spouwmes
- Dwarse aanslag
- Lengteaanslag
- Duwstok
- Afzuigslang
- Zakje met schroeven
- 2 ringsleutels voor zaagbladwisseling
- Gebruiksaanwijzing
- Veiligheidsvoorschriften voor tafelcirkelzagen
- Montage- en bedieningsblad
- Garantieverklaring

## EG-Verklaring van overeenstemming

Nr. (S-No.): 16185

overeenkomstig de richtlijn van de raad: **2006/42/EG**

Hiermede verklaren wij

**ALTRAD Equipment Germany GmbH**

Josef-Drexler-Str. 8, 89331 Burgau – Germany

in uitsluitende verantwoordelijkheid, dat het product

**Tischkreissäge (Tafelcirkelzaag)**

**model / type T 250 Eco-3**

**Serienummer:** 000001 – 020000

aan de bepalingen van de boven vermelde EG-richtlijnen alsook aan de bepalingen van de volgende verdere richtlijnen beantwoordt:

**2014/30/EU en 2011/65/EU**

**De volgende geharmoniseerde normen werden toegepast:**

EN 62841-1:2015/A11:2022; EN 62841-3-1:2014/A12:2021

EN 55014-1:2017; EN 55014-2:2015; EN 61000-3-2:2014;

EN IEC 61000-3-2:2019; EN 61000-3-11:2000

**EG-modelkeuring uitgevoerd door:**

TÜV SÜD Product Service GmbH

Ridlerstraße 65, 80339 München, Germany

Kencijfer: 0123

Certificaat nr.: M6A 021611 0084 Rev. 03

**Gemachtigde voor het opmaken van technische documenten:**

ALTRAD Equipment Germany GmbH – Technisch kantoor – Josef-Drexler-Str. 8 - 89331 Burgau – Germany

i.A.

Burgau, 11.09.2024

i.A. G. Koppenstein, Constructieleiding

## Geluidskenmerken

DIN EN ISO 3744

Inzet van de machine als tafelcirkelzaag met standaard zaagblad.

Geluidsvermogen	Geluidsvermogen aan de werkplaats
$L_{WA} = 107 \text{ dB(A)}$	$L_{pA} = 94 \text{ dB(A)}$

Meetonzekerheidsfactor: 3 dB

Houd alstublieft rekening met het volgende:

- De opgegeven geluidsemissiewaarden zijn gemeten volgens een gestandaardiseerde testmethode en kunnen gebruikt worden om elektrisch gereedschap te vergelijken.
- De opgegeven geluidsemissiewaarden kunnen ook gebruikt worden voor een voorlopige beoordeling van de belasting.

**⚠ Geluidsemissies tijdens het gebruik van het elektrische gereedschap kunnen afwijken van de opgegeven waarden, afhankelijk van de manier waarop het elektrische gereedschap gebruikt wordt, in het bijzonder van het soort werkstuk dat bewerkt wordt.**

Het is noodzakelijk veiligheidsmaatregelen ter bescherming van de bediener vast te stellen op basis van een schatting van de trillingsbelasting tijdens de reële gebruiksomstandigheden (rekening houdend met alle delen van de gebruikscyclus, zoals de perioden waarin het elektrische gereedschap uitgeschakeld is en de perioden waarin het gereedschap ingeschakeld is maar onbelast werkt).

## Symbolen apparaat

	Lees voor de inbedrijfstelling de bedieningshandleiding en veiligheidsvoorschriften en neem deze in acht..
	Oog- en geluidsbescherming dragen.
	Stofmasker dragen.
	Schakel de motor uit voor reparatie-, onderhouds- en reinigingswerkzaamheden en haal de netstekker uit de ontactdoos.
	Niet aan regen blootzetten. Tegen vochtigheid beschermen.
	Gevaar van verwondingen van vingers en handen door het zaagblad
	Het product stemt overeen met de productspecifiek geldige Europese richtlijnen.
	Machine veiligheidsklasse II (Dubbele isolatie)



Elektrische toestellen behoren niet in de huisafval. Toestellen, toebehoren en verpakking naar een milieuvriendelijk recycling brengen.

Afgedankte apparatuur kan ingeleverd worden bij een inzamelpunt dat zich bezighoudt met verwijdering overeenkomstig de recyclingwet, bijv. bij uw plaatselijke afvalverwerkingsbedrijf of recyclingcentrum.

Volgens de Europese Richtlijn 2012/19/EU over oude elektronische apparaten en electronica moeten niet meer bruikbare elektrische toestellen apart worden verzameld en een milieuvriendelijk recycling worden toegevoerd.

## Symbolen in de gebruiksaanwijzing

	<b>Dreigend gevaar of gevaarlijke situatie.</b> Het niet opvolgen van deze aanwijzingen kan schade of verwondingen tot gevolg hebben.
	<b>Belangrijke aanwijzing voor het vakkundig gebruik van de machine.</b> Het niet opvolgen van deze aanwijzingen kan storing aan de machine veroorzaken.
	<b>Gebruikersaanwijzingen.</b> Deze aanwijzingen helpen u de machine optimaal te benutten.
	<b>Montage, gebruik en onderhoud van de machine.</b> Hier wordt precies uitgelegd wat u moet doen.
<ol style="list-style-type: none"> <li>1</li> <li>2</li> <li>3</li> <li>...</li> </ol>	<p>Neem alstublieft het ingesloten montage- en bedieningsblad ter hand, wanneer in de tekst naar het afbeeldings-nr. wordt verwezen.</p> 

## Reglementaire toepassing

- De tafelcirkelzaag is uitsluitend voor het langs- en dwarsnijden van massief hout en plaatmateriaal zoals spaanplaten, meubelplaten en Mdf-platen met vierkante of rechthoekige doorsnede onder toepassing van HM-cirkelzaagbladen gedacht, waarbij slechts zaagbladen gebruikt worden die voldoen aan de norm EN847-1.
- De doorsnede van het zaagblad moet 250 mm bedragen.
- Het toepassen van HSS zaagbladen is niet toegestaan. Deze bladen zijn zeer hard en bros. Hierdoor ontstaat gevaar voor verwonding door breuk en weg geslingerde delen.
- Het zagen van ronde materialen (ronde houten, brandhout en dergelijke) is niet toegestaan.
- De zaag mag niet voor het groeven of inploegen worden gebruikt.
- Gebruik de zaag niet voor het inzetsnijden (in het werkstuk beëindigde gleuven).
- U mag alleen werkstukken verwerken die veelig ondersteund of geleid kunnen worden.
- Tot het toepassen volgens de voorschriften behoren ook het opvolgen van de gebruiks-, onderhouds- en reparatievoorschriften en na leven van de veiligheidsvoorschriften van de fabrikant.

- Men moet zich tevens houden aan de algemeen geldende veiligheids- en gezondheidsvoorschriften en die aanvullende voorschriften van het bedrijf.
- Alle verdere toepassingen gelden als niet volgens de voorschriften. Voor de hieruit voortvloeiende schade is de fabrikant niet aansprakelijk – de aansprakelijkheid is alleen voor de gebruiker.
- Eigen gemaakte wijzigingen aan de machine ontslaan de fabrikant van alle aansprakelijkheid.
- Deze machine mag alleen voorbereidt, gebruikt en onderhouden worden door personen die met de machine vertrouwd zijn en goed ingelicht zijn over de risico's. Reparaties mogen alleen door de fabrikant of geautoriseerde werkplaatsen uitgevoerd worden.
- Gebruik de tafelcirkelzaag niet in de nabijheid van brandbare vloeistoffen of gassen of in vochtige of natte omgeving.
- Metalen delen (spijkers, nieten, enz.) moeten uit het hout verwijderd worden voordat het gezaagd wordt.

## Restrisico's

Ook bij het gebruik volgens de voorschriften zijn er op grond van de constructie voor de toepassing van deze machine nog een aantal restricties.

De restricties kunnen geminimaliseerd worden wanneer de veiligheids-, gebruiks-, gezondheids- en onderhoudsvoorschriften nauwkeurig in acht genomen worden.

Consideratie en voorzichtigheid verminderen het risico van personenletsels en beschadigingen.

- VRisico's voor verwonding van de vingers of de hand door het werkstuk of het zaagblad, bijv. bij het wisselen van het zaagblad.
- Verwondingen door het wegslingeren van delen van het werkstuk.
- Terugslag van het werkstuk of delen hiervan.
- Breuk en wegslingeren van het zaagblad.
- Gevaar door stroom door het niet juist aansluiten van de aansluitdraden.
- Het aanraken van onder spanning staande delen bij een geopende elektrische delen.
- Vermindering van het gehoor bij langdurig werken zonder gehoorbescherming.
- Emissie van zaagstof door het werken zonder voldoende stofafzuiging.

Verder kunnen er ondanks alle genomen maatregelen niet zichtbare restricties bestaan.

## Veiligheidsinstructies

### ⚠ Waarschuwing!

**Lees alle veiligheidsvoorschriften, instructies, illustraties en technische gegevens die bij dit elektrische apparaat behoren.** Nalatigheid bij het opvolgen van de veiligheidsvoorschriften en instructies kan elektrische slag, vuur en/of zware verwondingen veroorzaken.

**⚠ Neem absoluut de afzonderlijk bijgevoegde 'Veiligheidsvoorschriften voor tafelcirkelzagen' in acht.**

**Bewaar alle veiligheidsinstructies en opmerkingen voor de toekomst op.**

## Toestelbeschrijving / Reserveonderdelen

1

Pos.	Order no.	Benaming
2	366272	Tafelbeen <b>A</b>
3	366282	Verbindingssteun kort <b>C</b>
4	366280	Verbindingssteun lang <b>B</b>
5	366303	Zaagblad
6	✗	Kruk voor hoogteverstelling
7	366504	Beschermkap
8	366505	Spouwmes
9	366261	Afzuigslang
10	✗	Tafelblad
11	366254	Dwarsaanslag cpl.
11A	✗	Aanslaglijst <b>14</b>
12	366255	Tafelinzet
13	366506	Langsaanslag
13A	✗	Aanslagliniaal
14	366271	Handwiel voor schuinverstelling
15	366272	Vastzetschroef voor schuinverstelling
16	✗	In-/uitschakelaar
17	✗	Motorbeveiliging
18	366270	Spanenafzuigstuk
19	366275	Schuifstok
22	366268	Zaagbladflens <b>33</b>
23	366269	Zeskantbout voor zaagblad <b>33</b>
24	366257	Geleidingsprofiel voor schuinverstelling
25	✗	Klemvoorziening voor langsaanslag
26	366288	Veiligheidssticker
27	366282	Extra steun
28	✗	Schaal voor schuinverstelling
29	366283	Rubbervoet
30	366273	Ringsleutel SW10/21
31		Ringsleutel SW10/13

## Opbouw van het zaag

Neem alstublieft het ingesloten montage- en bedienblad ter hand.



- ⓘ Trek de schroefverbinding eerst slechts handvast aan.
- 2 Leg de zaag met het tafelblad naar beneden op een geschikte werkvlakte.  
Monteer de tafelpoten **A** (2) aan de gemonteerde toesteleenheid.
- 3 Bevestig de stuten **B** (4) en **C** (3) aan de tafelenen.  
ⓘ De steunen zijn verschillend lang.

- 4 Bevestig eerst de beide lange stuten **B** (4) aan de tafelpoten.
- 5 Bevestig dan de beide korte stuten **C** (3).
- 6 Bevestig de opsteekvoeten (29) aan de tafelpoten.
- 7 Breng de extra steun (27) aan.

**i** Trek alle schroefverbindingen vast aan.

Draai de zaag om, zo dat ze op de tafelbenen staat.

Stel de extra stuten (27) zo in, dat ze de vloer raken.

- 8 Breng het zaagblad (5) met behulp van de kruk (6) in de hoogste positie.
- 9 Neem het tafelinzetstuk (12) eruit.
- 10 Draai de schroef (A) los en steek de splijtwig (8) in de opening.
- 11 Stel de afstand tussen zaagblad en splijtwig (8) in. De afstand moet tussen 3 en 8 mm liggen.  
Trek de schroef (A) weer aan.  
Plaats het tafelinzetstuk (12) terug en schroef het weer vast.
- 12 Bevestig de beschermkap (7) aan de splijtwig (8).  
**i** Trek de schroef (B) niet vast aan. Na het optillen moet de beschermkap automatisch weer op het tafelblad zakken.
- 13 Steek de afzuigslang (9) op de aansluiting aan de beschermkap (7) en aan de spaanafzuigstukken (18) aan de behuizing.
- 14 Bevestig de aanslaglijst (11A) op de dwarsaanslag.
- 29 Steek de schuifstok (19) in de hiervoor beoogde houder.

## Vorbereitung voor ingebruikname

**i** Om de machine correct te laten functioneren moet u de volgende aanwijzingen opvolgen.

- Plaats de zaag onder de volgende omstandigheden:
  - Slipvrij
  - Trillingsvrij
  - Vlak
  - Vrij van struikel gevaar
  - Met goede lichtomstandigheden

### Controleer voor elk gebruik:

⇒ **de aansluitkabels op beschadiging**

**!** gebruik geen beschadigde aansluitkabels.

⇒ **De juiste montage van de beschermkap**

- Controleer de beschermkap op zichtbare beschadigingen. Beschadigde beschermkappen mogen niet gebruikt worden.
- Til de beschermkap op en laat ze dan los. Ze moet automatisch op het zaagtafelblad zakken.

⇒ **De positie van het spouwmes** (zie spouwmes instellingen)

⇒ **De tafelinzet op foutvrije toestand**

Vervang een versleten of beschadigde tafelinzet direct door een nieuwe (afgebogen zaagspleet).

⇒ **De duwstok binnen handbereik is.**

Gebruik altijd de originele schuifstang.

⇒ **De goede toestand van het zaagblad.**

Gebruik geen gescheurde of beschadigde zaagbladen.

Gebruik geen HSS-zaagbladen.

## Ingebruikname

### De draairichting van het zaagblad.

**i** Let er op dat het zaagblad de juiste richting draait. De richting moet met de op de beschermkap aangegeven richting over een komen.

### Zaagblad keuze

**!** **Let erop dat u geen stompe of beschadigde zaagbladen gebruikt en dat de boring van het zaagblad 30 mm is.**

- Gebruik geen zaagbladen uit hoogwaardige staal (HHS), omdat deze staal hard en bros is, alleen werktuigen volgens EN 847-1 mogen worden toegepast.

**!** **Het gebruik van andere werktuigen en andere toebehoren kan een verwondingsgevaar voor u betekenen.**

- Let erop dat het zaagblad met de onder „Technische gegevens“ vermelde afmetingen overeenstemt en voor het materiaal van het werkstuk geschikt is.

Het zaagblad dat standaard wordt bijgeleverd is geschikt voor hout en de meeste kunststoffen.

**!** Voor andere te snijden grondstoffen dienen geschikte zaagbladen te worden gekozen.

**!** **Bij het zagen van kunststoffen moet oververhitting van de zaagtandpunten vermeden worden om te voorkomen dat het te verwerken materiaal smelt.**

### Aansluiting op het net

Vergelijk de op het typeplaatje van de machine vermelde spanning, bv 220 – 240 V- met de netspanning en sluit het toestel aan het desbetreffend en reglementair stopcontact aan.

De aansluitkabel moet volgens IEC 60 245 (H 07 RN-F) zijn, met een draad doorsnede van minstens:

- 1,5 mm<sup>2</sup> bij een lengte tot 25 m.
- 2,5 mm<sup>2</sup> bij een lengte vanaf 25 m.

**i** **Wisselstroommotor:**

Schuko contactdoos gebruiken, netspanning van 220 – 240 V- met een aardlekschakelaar (FI-schakelaar 30 mA).

**i** **Zekering van het net: 10 A traag**

**i** **Netimpedantie**

Bij ongunstige netcondities kan het gedurende het inschakelproces van het toestel tot korte spanningsdalingen komen die andere toestellen kunnen belemmeren (bv knipperen van een lamp).

Bij een netimpedantie  $Z_{max}$  0,346  $\Omega$  zijn zulke storingen niet te verwachten.



Als gebruiker van dit apparaat moet u, zo nodig in overleg met het energiebedrijf, ervoor zorgen dat het apparaat alleen aangesloten wordt op een voeding waarvan de impedantie kleiner is dan of gelijk is aan  $Z_{max}$ !

## In-/Uitschakelaar

 Gebruik geen toestel waarbij de schakelaar niet kan worden in- en uitgeschakeld. Beschadigde schakelaars moeten onmiddellijk worden gerepareerd of vervangen door de klantenservice.

15

## Inschakelen

 Druk op de groene knop (1) aan de schakelaar (16).

 Bij stroom uitval schakelt de machine automatisch uit. Om de machine weer in te schakelen drukt op de groene knop (1).

## Uitschakelen

 Druk op de rode knop (0) aan de schakelaar (16).

## Motorbeveiliging

 De motor is uitgevoerd met een beveiliging tegen overbelasting. Deze schakelt zelfstandig uit.

Na een afkoelfase (5-10 min.) kan weer worden ingeschakeld.

Druk hiervoor

1. de kleine knop (motorbeveiliging) (17)
2. de groene knop [1] voor het starten

## Stof-/spanenafzuiging

 De bij het gebruik ontstane houtstof belemmert het vereist zicht en is gedeeltelijk schadelijk voor de gezondheid.

Wordt de machine niet buiten ingezet, moet een spanenafzuiginstallatie (b.v. een mobiele kleinontstoffer) worden aangesloten.

## Spanenafzuiging

 Sluit een spanenafzuiginstallatie of een kleinstofzuiger met een geschikte adapter aan het spanenafzuigstuk (18) an (Ø 40 mm). **1**

 Luchtsnelheid aan het afzuigstuk van de zaag  $\geq 20$  m/sec.

Maak voor het afzuigen van voor de gezondheid schadelijke, kankerverwekkende of droge stoffen gebruik van een speciale zuiger.

## Afstelling van de zaag



Vóór instelwerkzaamheden de netstekker uit het stopcontact nemen.

## Spouwmes instellen

 Het spouwmes is een belangrijke veiligheidsvoorziening; het voorkomt het afklemmen van het zaagblad en het terug slaan van het werkstuk.

Maak gebruik van de meegeleverde splijtwig.

 Om de werking van de splijtwig te waarborgen, moet zijn afstand tot het tandwiel van het zaagblad correct zijn ingesteld.

## Splijtwig instellen

Splijtwig instellen vindt u in het hoofdstuk "Onderhoud → Zaagblad vervangen.

## 16 Zaaghoogte instellen

 De snijhoogte kan met behulp van de kruk (6) traploos van 0 – 85 mm worden ingesteld.

 Trek voor het instellen van de snijhoogte de vastzetschroef voor het zaagblad (15) aan.

 Stel de zaag-hoogte altijd 5 mm. hoger dan de dikte van het werkstuk.

## 17 Zaagblad in verstek plaatsen

 Bij lopend zaagblad mag de schuinstelling van het zaagblad niet uitgevoerd worden. De motor moet uitgeschakeld zijn!

## Instellen van 0° tot 45°

1. Maak de vastzet-schroef (15) los.
2. Draai aan het handwiel tot de gewenste hoek wordt aangetoond (0° - 45°).
3. Trek de vastzet-schroef (15) weer vast.

## Aanbrengen en instellen van de dwarse aanslag

 De meegeleverde dwarse aanslag kan als dwarse en als verstekaanslag worden gebruikt.

 Let op de juiste instelling van de universele aanslag. (zie "Werken met de zaag")

## Dwarse aanslag op zaagtafelblad aanbrengen

**18** Schuif de dwarse aanslag (11) in een van de beide gleuven op het zaagtafelblad.

## Hoek instellen

**19** Maak de klem-schroef (C) van de dwarse aanslag (11) los door losschroeven. Nu kunt u de aanslag in de gewenste hoekpositie brengen. Schroef de klem-schroef weer vast.

## Aanbrengen en instellen van de lengteaanslag

### Lengteaanslag op het zaagtafelblad aanbrengen

De langsaanslag (13) kan rechts of links van het zaagblad worden gemonteerd.

Om het aanslaglineaal op de andere kant van de aanslag aan te brengen,

- **20** maak de beide vleugelmoeren (D) los
- **21** verwijder het aanslaglineaal (13A),
- schroef de beide vleugelmoeren los en trek de schroeven eruit
- steek de schroeven van de andere kant door de aanslag en schroef de vleugelmoeren enkele omdraaiingen open
- schuif het aanslaglineaal weer op.
- trek de vleugelmoeren weer vast
- **21** maak de spanhendel (25) los, trek de langsaanslag uit de geleidingsgroef.
- **22** schuif de langsaanslag op de andere kant van het zaagblad in de geleidingsgroef en druk voor het vastklemmen de spanhendel (25) naar beneden.

 Let op de juiste instelling van de universele aanslag. (zie "Werken met de zaag")

### Langsaanslag instellen **23**

1. Zet de langsaanslag (13) in het geleidingsprofiel aan de tafel.
2. Stel de gewenste afmeting in en druk de hendel (25) omlaag.
3. Om een exacte snede te verkrijgen, maak van tevoren een proefsnede en stel de aanslag bij.

### Hoge aanslaglineaal (13A)

 De aanslaglineaal (13A) van de langsaanslag (13) kan bevestigd worden naargelang het te zagen werkstuk.

 Gebruik bij zeer vlakke en smalle werkstukken (breedte 30 mm en kleiner) het lage geleidingsvlak **24** en bij dikkere werkstukken het hoge geleidingsvlak **20** van de aanslaglineaal (13A).

Om de aanslaglineaal overeenkomstig de hoogte van het te zagen werkstuk aan te brengen:

- **20** maak de beide vleugelmoeren (D) los
- **21** verwijder het aanslaglineaal (13A)
- draait u de aanslaglineaal (13A)
- duwt u de schroeven in de andere geleidingsgroef
- draait u de vleugelmoeren vast.

## Werken met de zaag

 **Voor aanvang van de werkzaamheden dient u de volgende punten in acht te nemen om de kans op verwondingen zo laag mogelijk te houden.**

- Beschermkap, spouwmes en zaagblad in orde?
- Zaagblad scherp?
- Universele aanslag aanwezig en de duwstok binnen handbereik?

- Werkplek opgeruimd?
- U mag de machine niet gebruiken voordat u deze gebruiksaanwijzing heeft gelezen, alle voorschriften heeft opgevolgd en de machine als voorgeschreven heeft gemonteerd.

 **Vóór veranderingen of instellingen aan de zaag (bv zaagblad vervangen, werkstukaanslag instellen enz.)**

- toestel uitschakelen
- Stilstand van het zaagblad afwachten
- stroomtoevoer onderbreken

 **De volgende punten zijn belangrijk:**

- Blijf buiten de gevarezone.
- Leg uw handen vlak en met gesloten vingers op het werkstuk. Het werkstuk daarbij handmatig niet verder dan tot aan de voorkant van de beschermkap brengen.
- Zorg ervoor dat de beschermkap automatisch op het werkstuk zakt.
- Verwijder losse delen, spanen en splinters niet met de hand.

 **Let in ieder geval op alle veiligheidsinstructies!**

### **24** Het zagen van smalle werkstukken

(kleiner dan 150 mm.).

 **Het werkstuk met beide handen verschuiven en als u in de buurt van het zaagblad komt de duwstok (19) gebruiken.**

 **Als u zeer dunne of smalle werkstukken (breedte 30 mm of minder) heeft, dan moet u het lage profiel van de aluminium lineaal (13A) van de universele aanslag gebruiken.**

 **Gebruik een schuifblok als het werkstuk smaller dan 50 mm is.**

**25** Een schuifblok/duwhout kunt u gemakkelijk zelf maken. Schroef daarvoor het handvat voor het duwhout (niet in de leveringsomvang inbegrepen, bestelnr. 361700) op een passende plank. De plank moet tussen 300 en 400 mm lang, 80 tot 100 mm breed en 15 tot 20 mm hoog zijn. Als de greep voor het duwhout beschadigd is, moet deze vervangen worden.

### **26** Het zagen van brede werkstukken

- Schuif het werkstuk bij het zagen met vlakke hand en gesloten vingers langs de aanslag.

### **27** Haaks/verstekzagen

- Schuif de dwarse aanslag (1) in een van de geleidegleuven op de tafel en stel de dwarse aanslag in op de gewenste hoek en breng de aanslaggeleiding aan.
- Leg het te zagen werkstuk tegen de aanslaggeleiding.
- Houd het werkstuk goed vast en schuif het met de dwarse aanslag (11) aan het zaagblad voorbij. Gebruik eventueel de schuifstok.

## 28 Langssnijden met schuinstelling

Stel het zaagblad in zoals onder 'Schuinstelling van het zaagblad instellen' beschreven wordt.

**⚠ Breng de aanslag bij een schuin zaagblad altijd aan de rechterkant aan.**

## Onderhoud en reiniging



Voor aanvang van iedere onderhouds- en reinigungsbeurt

- Toestel uitschakelen
- Stilstand van het zaagblad afwachten
- Stroomtoevoer onderbreken

Onderhouds- en reinigingswerkzaamheden die niet in dit hoofdstuk worden genoemd, mogen uitsluitend worden uitgevoerd door de fabrikant of door hem aangewezen bedrijven.

De in het kader van onderhoud of reiniging verwijderde veiligheidsvoorzieningen moeten absoluut weer correct aangebracht en gecontroleerd worden.

Gebruik alleen originele onderdelen. Andere onderdelen kunnen onverwachte schade en verwondingen tot gevolg hebben.

## Onderhoud

**⚠ Opmerkingen met betrekking tot de zaagbladwissel**



Inden wisselen van het zaagblad:

- frakobl. apparatet
- vent indtil savklingen står stille
- træk netstikket

- Gebruik geen HSS-zaagbladen
- Gebruik geen gescheurde, beschadigde of vervormde zaagbladen.
- Gebruik alleen scherpe zaagbladen.
- Gebruik slechts geschikte zaagbladen.
- Maak alleen gebruik van zaagbladen, waarvan het maximaal toerental (zie opdruk zaagblad) ten minste met het op de zaag vermeld motortoerental (zie "Technische gegevens") overeenkomt.
- Gebruik slechts zaagbladen, waarvan de snijbreedte groter en waarvan de dikte van het stamblad kleiner is dan de dikte van de splijtwig.

**⚠ Gevaar van verbrandingen! Kort na het zagen is het zaagblad nog heet. Laat het zaagblad afkoelen.**

**⚠ Snijgevaar! Draag bij de wissel van het zaagblad handschoenen.**

**⚠ Draag de zaagbladen, wanneer doelmatig, in een reservoir.**

**Zaagbladwissel:**

**8** Breng het zaagblad in de hoogste positie.

**30** Verwijder de schutkap (7).

**31** Neem het tafelinzetstuk (12) eruit.

**32** Zet de ringsleutel (30) op de zaagbladflens en de ringsleutel (31) op de zeskantbout. Draai voor het losmaken de ringsleutel (31) in pijlrichting.

**33** Verwijder de zeskantschroef (23) en de zaagbladflens (22). Trek het zaagblad (5) af. Reinig de flens.

De inbouw van het zaagblad gebeurt in omgekeerde volgorde.

**⚠ Zaagblad vast aantrekken.**

**⚠ Neem de draairichting van het zaagblad in acht (zie pijl op het zaagblad).**



**Afstand controleren / Splijtwig instellen:**

**8** Breng het zaagblad (5) met behulp van de kruk (6) in de hoogste positie.

**34** Meet de afstand tussen zaagblad en splijtwig (8). De afstand moet tussen 3 en 8 mm liggen.

**Indien nodig:**

**35** Maak de schroef los en stel de afstand in. Trek de schroef (A) weer vast aan.

**⚠ Tenslotte het tafelinzetstuk en de beschermkap weer monteren.**



**Tafelinzet vervangen 31**

**⚠** Vervang een versleten of beschadigde tafelinzet direct door een nieuwe.



**Gereedschap opslag**

**36**

## Reiniging

**i** Voor de optimale werking van de machine zijn de volgende punten van belang:

- Spuit het toestel niet schoon met water.
- Zorg ervoor dat beveiligingsinrichtingen, motorventilatiesleuven, geleidingselementen, zaagbladbeschermkast, hoogteverstelling en zwenkgeleider zoveel mogelijk vrij blijven van stof en vuil.

Verwijder zaagsel en stof alleen met een borstel of stofzuiger.

- Alle bewegende delen regelmatig reinigen en oliën.

**i** Nooit vet gebruiken!

Gebruik bijv. naaimachineolie, dunvloerbare hydraulische olie of milieuvriendelijke sproei-olie.

- Zorg ervoor dat het zaagblad vrij van roest en hars blijft.
- Verwijder harsachterstanden van de oppervlakte van de draaitafel.

**i** Harsresten kunnen worden verwijderd met een gangbare onderhouds- en verzorgingsspray.

- Het zaagblad zal bij intensief of langdurig gebruik stomp worden.

vervang het zaagblad of laat het slijpen.

## Transport



**Voor het transport de steker uit het stopcontact nemen.**

- i** Transporteer de zaag alleen met neergelaten zaagblad en neergeklapte schutkap.  
U vermijdt daardoor letsels door het zaagblad.
- Voor het transport de zaag rechts en links vastpakken.
- Wordt de zaag in een voertuig getransporteerd, moet ze tegen kantelen en verschuiven worden gezekerd. Voorkom sterke schokken gedurende het transport.
- Gebruik nooit de veiligheidsvoorzieningen voor handhaving en transport.

## Opslag



**Neem de steker uit het stopcontact.**

- Bewaar de machine in een droge en afgesloten ruimte, buiten het bereik van kinderen.
- Om de levensduur van de machine te verlengen en de machine optimaal te laten functioneren is het gewenst voor opslag de volgende punten in uit te voeren:
  - De machine grondig reinigen.
  - Alle bewegende delen met milieuvriendelijke olie behandelen.
- i** **De delen van de zaag mogen niet worden ingevet**

## Storingen



**Voor het verhelpen van iedere storing**

- Toestel uitschakelen
- Stilstand van het zaagblad afwachten
- Stroomtoevoer onderbreken

**i** Nach Na het verhelpen van iedere storing moeten alle veiligheidsvoorzieningen weer in werking gesteld en getest worden.

Storing	Mogelijke oorzaak	Oplossing
De machine schakelt niet in of schakelt onbelast weer uit.	<ul style="list-style-type: none"> <li>• Stroomuitval.</li> <li>• Verlengkabel defect.</li> <li>• Motor of schakelaar defect.</li> </ul>	<ul style="list-style-type: none"> <li>• Zekering vervangen.</li> <li>• Kabel testen, defecte kabel niet meer gebruiken.</li> <li>• Motor of schakelaar door een servicewerkplaats laten repareren of met originele onderdelen laten vervangen.</li> <li>• Oorzaak verwijderen</li> </ul>
De motor blijft tijdens het zagen stilstaan.	<ul style="list-style-type: none"> <li>• Het zaagblad is stomp.</li> <li>• Werkstuk wordt te snel aangevoerd.</li> </ul>	<ul style="list-style-type: none"> <li>• Zaagblad vervangen.</li> <li>• Motor laten afkoelen en met minder druk verder werken.</li> </ul>
Het werkstuk klemt tijdens het zagen.	<ul style="list-style-type: none"> <li>• Zaagblad is stomp.</li> <li>• De lengte- c.q. parallelaanslag staat niet parallel tot het zaagblad</li> </ul>	<ul style="list-style-type: none"> <li>• Het werkstuk stevig vasthouden en de motor uitschakelen. Het zaagblad vervangen of laten slijpen.</li> <li>• De liniaal opnieuw afstellen</li> </ul>
Brandvlekken op het zaagvlak.	<ul style="list-style-type: none"> <li>• Het zaagblad is stomp of ongeschikt voor het materiaal.</li> </ul>	<ul style="list-style-type: none"> <li>• Het zaagblad vervangen of laten slijpen.</li> </ul>
Spaanuitworp verstopt.	<ul style="list-style-type: none"> <li>• Geen afzuiginstallatie aangesloten</li> <li>• Afzuigvermogen te zwak</li> </ul>	<ul style="list-style-type: none"> <li>• Zaag uitschakelen, spanen verwijderen en afzuiginstallatie aansluiten</li> <li>• Zaag uitschakelen, spanen verwijderen en afzuigvermogen verhogen (luchtsnelheid <math>\geq 20</math> m/sec aan het spanenafzuigstuk).</li> </ul>
Motor loopt, zaagblad draait niet	<ul style="list-style-type: none"> <li>• Aandrijfriem defect</li> </ul>	<ul style="list-style-type: none"> <li>• Gelieve contact op te nemen met een geautoriseerde klantenservice</li> </ul>
Zaag vibreert	<ul style="list-style-type: none"> <li>• Zaagblad vervormd</li> <li>• Zaagblad niet correct gemonteerd</li> </ul>	<ul style="list-style-type: none"> <li>• Zaagblad vervangen</li> <li>• Zaagblad correct bevestigen</li> </ul>

**i** Bij verdere storingen of vragen richt u zich alstublieft aan uw lokale leverancier.

## Technische gegevens

Model / Type	T 250 Eco-3
Bouwjaar	zie laatste pagina
Vermogen P <sub>1</sub>	1800 W (S1)
Spanning	220 – 240 V~
Frequentie	50 Hz
Toerental van het zaagblad	5000 min <sup>-1</sup>
Zekering van het net	10 A traag
Hardmetalen zaagblad Ø maximum	250 mm
Hardmetalen zaagblad Ø minimum	250 mm
Zaagbladdikte	1,8 mm
Breedte zaagsnede	2,8 mm
Aantal tanden	24
Splijtwigdikte	2 mm
Asdiameter zaagblad	30 mm
Zaagsnelheid	65 m / s
Zaaghoogte bij 90°	ca. 0 tot 85 mm
Zaaghoogte bij 45°	ca. 65 mm
Verstekinstellingen	0° tot 45°
Afm. Werkblad (met tafelverlenging en tafolverbreeding)	642 x 487 mm
Hoogte werkblad (met frame)	830 mm
Gewicht met frame	ca. 17,0 kg
Diam. Afzuigaansluiting beschermkap	35 mm
Diam. Spaanafzuiging	35 / 40 mm

Als afzuiging kunt u een stofzuiger of een industriezuiger gebruiken

## Garantie

Houdt u alstublieft rekening met de ingesloten garantieverklaring.



Zanim nie przeczytają Państwo niniejszej Instrukcji obsługi, nie przyjmą do wiadomości i przestrzegania zawartych w niej wskazówek oraz nie zmontują urządzenia w opisany poniżej sposób, nie wolno uruchomić urządzenia.

Niniejszą instrukcję należy przechować dla późniejszego wykorzystania.

## Zawartość

Zakres dostawy	109
Deklaracja zgodności	109
Parametry głośności	110
Symbole na urządzeniu / instrukcji obsługi	110
Użytkowanie zgodne z przeznaczeniem	110
Pozostałe ryzyko	111
Wskazówki dotyczące bezpieczeństwa	111
Opis urządzenia / Części zamienne	111
Montaż	112
Przygotowanie do rozruchu	112
Rozruch	112
Przyłącze sieciowe	112
Włącznik / wyłącznik	113
Odsysanie pyłu i wiórów	113
Ustawienia pilarki	113
Ustawienie klina rozszczepiającego	113
Ustawienie wysokości cięcia	113
Ustawienie skosu piły	113
Mocowanie i regulacja prowadnicy poprzecznej	113
Mocowanie i regulacja prowadnicy wzdłużnej	114
Praca z piłą	114
Cięcie wąskich elementów	114
Cięcie szerokich elementów	114
Cięcie poprzeczne, wykonywanie uciósów	115
Cięcie podłużne z nachyleniem	115
Konserwacja i czyszczenie	115
Konserwacja	115
Czyszczenie	115
Transport	116
Składowanie	116
Możliwe zakłócenia	116
Dane techniczne	117
Gwarancja	117

## Zakres dostawy

Po rozpakowaniu zawartości kartonów sprawdź

- ▶ ich kompletność
- ▶ ewentualne uszkodzenia transportowe

Swoje zastrzeżenia zgłoś natychmiast sprzedawcy, dostawcy lub producentowi. Późniejsze reklamacje nie będą uznawane.

- stołowa pilarka tarczowa T 250 Eco-3 z
  - kablem zasilającym i wtyczką
  - piłą z węglików spiekanych:  $\varnothing$  250 x 1,8/2,8 x  $\varnothing$  30 mm; 24 zęby
- 4 nóg stołu
- 2 krzyżulców łączących krótkich
- 2 krzyżulców łączących długich
- 4 nóg nasadowych
- 2 krzyżulców dodatkowych
- osłona
- klin rozszczepiający
- prowadnica poprzeczna
- prowadnica wzdłużna
- popychacz
- wąż do odsysania
- worek do śrub
- 2 klucze oczkowe do wymiany tarczy pilarki
- instrukcja obsługi
- Wskazówki bezpieczeństwa dotyczące stołowych pił tarczowych
- instrukcja montażu i obsługi
- deklaracja gwarancyjna

## Deklaracja zgodności UE

Nr. (S-No.): 16185

stosownie do Wytycznych: **2006/42/WE**

Niniejszym my, firma

**ALTRAD Equipment Germany GmbH**

Josef-Drexler-Str. 8, 89331 Burgau – Germany

oświadczamy, przyjmując na siebie wyłączną odpowiedzialność, że następujący produkt,

**Tischkreissäge (stołowa pilarka tarczowa)**

**Model / Typ T 250 Eco-3**

**Numer seryjny:** 000001-020000

jest zgodny z postanowieniami dyrektyw Wspólnoty Europejskiej oraz następujących, innych dyrektyw:

**2014/30/UE i 2011/65/UE.**

**Zastosowane zostały następujące normy zharmonizowane:**

EN 62841-1:2015/A11:2022; EN 62841-3-1:2014/A12:2021

EN 55014-1:2017; EN 55014-2:2015; EN 61000-3-2:2014;

EN IEC 61000-3-2:2019; EN 61000-3-11:2000

**Badanie typu przeprowadzone przez:**

TÜV SÜD Product Service GmbH

Ridlerstraße 65, 80339 München, Germany

Oznaczenie: 0123

Certyfikat nr: M6A 021611 0084 Rev. 03

**Osoba upoważniona do skompletowania dokumentacji technicznej:**

ALTRAD Equipment Germany GmbH – Biuro Techniczne – Josef-Drexler-Str. 8 – 89331 Burgau – Germany

i.A.

Burgau, 11.09.2024

i.A. G. Koppenstein,  
Zarządzenie projektami

## Parametry głośności

DIN EN ISO 3744

Wykorzystanie maszyny w charakterze stołowej pilarki tarczowej z okrągłą piłą pochodzącą z produkcji seryjnej.

Poziom mocy akustycznej	Poziom ciśnienia akustycznego na stanowisku pracy
$L_{WA} = 107 \text{ dB(A)}$	$L_{pA} = 94 \text{ dB(A)}$

Współczynnik niedokładności pomiaru: 3 dB

Należy przestrzegać następujących punktów:

- Podany poziom emisji hałasu został zmierzony według znormalizowanej metody i może być wykorzystywany do porównywania dwóch narzędzi elektrycznych.
- Podane wartości emisji mogą być stosowane również do tymczasowego oszacowania obciążenia.

**⚠ Emisje hałasu mogą się różnić podczas faktycznego użytkowania elektronarzędzia od podanych wartości, w zależności od sposobu, w jaki użytkowane jest elektronarzędzie, zwłaszcza od tego, w jaki sposób obrabiany jest element.**

Istnieje konieczność określenia środków ochrony użytkownika na podstawie oceny obciążenia drganiami w warunkach rzeczywistego używania urządzenia (w tym celu należy uwzględnić składniki cyklu pracy, na przykład czas, w którym urządzenie jest wyłączone oraz czas, w którym jest ono włączone, ale pracuje bez obciążenia).

## Symbole na urządzeniu

	Przed uruchomieniem urządzenia należy dokładnie przeczytać instrukcję obsługi i stosować się do zamieszczonych w niej wskazówek.
	Nosić ochronę oczu i słuchu.
	Nosić maskę przeciwpyłową.
	Przed rozpoczęciem wykonywania napraw, czynności obsługowo-konserwacyjnych oraz czyszczenia urządzenia należy wyłączyć silnik i wyjąć wtyczkę z gniazda zasilania sieciowego.
	Nie wystawiać na deszcz. Chronić przed wilgocią.
	Niebezpieczeństwo skaleczenia palców i rąk przez brzeszczot piły
	Produkt spełnia wymagania stosownych dyrektyw europejskich.
	Klasa ochrony maszyny II (izolacja ochronna).





Urządzenie elektryczne nie nadają się do wyrzucania z odpadami domowymi. Urządzenia, osprzęt i opakowania należy poddawać ekologicznemu recyklingowi.

Zużyte urządzenia można zwrócić w miejscu odbioru, które przeprowadza utylizację zgodnie z ustawą o cyrkulacji surowców wtórnych, np. w lokalnym punkcie recyklingu.

Zgodnie z dyrektywą europejską 2012/19/UE w sprawie urządzeń elektrycznych i niesprawne urządzenia należy gromadzić oddzielnie i poddawać utylizacji zgodnie z zasadami ochrony środowiska.

## Symbole zastosowane w instrukcji obsługi

	<b>Istniejące zagrożenie lub niebezpieczna sytuacja.</b> Nieprzestrzeganie tej wskazówki może spowodować zranienia osób lub szkody rzeczowe.
	<b>Wskazówki ważne dla właściwego obchodzenia się z pilarką.</b> Nieprzestrzeganie tych wskazówek może spowodować zakłócenia w pracy urządzenia.
	<b>Wskazówki eksploatacyjne.</b> Tak oznaczone wskazówki pomagają w optymalnym wykorzystywaniu wszystkich funkcji pilarki.
	<b>Montaż, obsługa i konserwacja pilarki.</b> Tu znajdziesz ważne wskazówki dotyczące poprawnej eksploatacji.
	Jeśli w tekście znajdują się odniesienia do nr rysunków, należy skorzystać z niniejszej instrukcji montażu i obsługi.



## Użytkowanie zgodne z przeznaczeniem

- Stołowa pilarka tarczowa jest przeznaczona wyłącznie do wzdłużnego i poprzecznego cięcia masywnego drewna, tworzyw płytowych, jak np. sklejka, płyt stolarskich oraz płyt MDF o przekroju kwadratowym lub prostokątnym przy zastosowaniu pił z węglików spiekanych, przy czym piły te muszą spełniać wymogi normy EN 847-1.
- Średnica tarczy pilarki musi wynosić 250 mm.
- Stosowanie brzeszczotów ze stali HSS (stal wysokostopowa szybko tnąca) jest niedopuszczalne, ponieważ ta stal jest twarda i krucha. Niebezpieczeństwo skaleczenia wskutek pęknięcia brzeszczotu piły i wyrzucenia kawałków brzeszczotu.
- Nie zezwala się na piłowanie materiałów okrągłych (okrągłaki, drewno opałowe itp.).
- Nie wolno stosować piły do wykonywania felców lub rowków.
- Nie stosować piły do wcinania (woeki zakończone w obrabianym elemencie).
- Zezwala się na obróbkę tylko takich elementów, które można pewnie ułożyć i prowadzić.

- Do pojęcia eksploatacji zgodnej z przeznaczeniem zalicza się także dotrzymywanie podanych przez producenta warunków eksploatacji, konserwacji i napraw, jak również stosowanie się do umieszczonych w instrukcji obsługi wskazówek bezpieczeństwa.
- Przestrzegać obowiązujących i relewantnych dla eksploatacji maszyny przepisów BHP, jak również innych ogólnie uznanych reguł higieny i bezpieczeństwa pracy.
- Każdy inny przypadek użytkowania maszyny, niż podany w instrukcji obsługi, uważa się za niezgodny z przeznaczeniem. Za szkody powstałe w wyniku niezgodnego z przeznaczeniem użytkowania producent nie odpowiada: związane z tym ryzyko ponosi wyłącznie użytkownik.
- Wprowadzanie samowolnych przeróbek pilarki wyklucza wszelką odpowiedzialność producenta za wynikię stąd szkody.
- Pilarkę mogą uzbrajać, użytkować i konserwować wyłącznie osoby, które przeszły odpowiednie przeszkolenie i zostały poinstruowane o istniejących zagrożeniach. Wykonywanie prac naprawczych wolno powierzać tylko nam lub podanym przez nas punktom serwisowym.
- Maszyny nie wolno eksploatować w pomieszczeniach, w których panuje zagrożenie wybuchowe, oraz w miejscach, w których jest ona narażona na opady deszczu.
- Z materiałów przeznaczonych do piłowania należy bezwzględnie usunąć części metalowe (gwoździe, itp.).

## Pozostałe ryzyko

Także w przypadku eksploatacji maszyny zgodnej z przeznaczeniem i przestrzegania relewantnych przepisów bezpieczeństwa praca z pilarką może być związana z pewnym resztkowym ryzykiem spowodowanym względami konstrukcyjnymi.

Ryzyko to można zminimalizować przestrzegając wskazówek bezpieczeństwa oraz zasad dotyczących eksploatacji zgodnej z przeznaczeniem.

Praca wykonywana w przemyślny sposób i z zachowaniem należytej ostrożności zmniejsza ryzyko odniesienia obrażeń przez inne osoby oraz ryzyko spowodowania szkód.

- Zagrożenie zranienia palców lub dłoni przez narzędzie (piłę) lub obrabiany przedmiot, np. w trakcie wymiany piły.
- Możliwość zranienia przez wyrzucane fragmenty obrabianego przedmiotu.
- Odrzucenie obrabianego przedmiotu lub jego części.
- Pęknięcia i wyrzucenie brzeszczotu piły.
- Zagrożenie porażenia prądem w przypadku niefachowego wykonania przyłącza elektrycznego.
- Dotknięcie części znajdujących się pod napięciem w przypadku otwarcia podzespołów elektrycznych.
- Uszkodzenie słuchu w przypadku dłuższej pracy bez stosowania ochrony słuchu.
- Emisja szkodliwych dla zdrowia pyłów drewnianych przy eksploatacji bez odsysania.

Ponadto, pomimo podjęcia wszystkich działań zabezpieczających, mogą istnieć inne, nieprzewidywalne ryzyka.

## Wskazówki dotyczące bezpieczeństwa

### ⚠ Ostrzeżenie!

**Proszę przeczytać wszystkie wskazówki dotyczące bezpieczeństwa, instrukcje, ilustracje i dane techniczne, w które wyposażono to elektronarzędzie.** Nieprzestrzeganie wskazówek bezpieczeństwa i instrukcji mogą spowodować porażenie prądem elektrycznym, pożar oraz/lub poważne obrażenia.

**⚠ Proszę koniecznie przestrzegać dołączonych oddzielnie „Wskazówki bezpieczeństwa dotyczące stołowych pił tarczowych”.**

**Proszę zachować wszystkie wskazówki bezpieczeństwa i instrukcje do wykorzystania w przyszłości.**

## Opis urządzenia / Części zamienne

1

Nr.	Nr zamówienia	Nazwa
2	366272	noga stołu <sup>Ⓐ</sup>
3	366282	krótki krzyżulec łączący <sup>Ⓒ</sup>
4	366280	długi krzyżulec łączący <sup>Ⓑ</sup>
5	366303	tarcza pilarki
6	✗	korba do regulacji wysokości
7	366504	osłona
8	366505	klin rozczepiający
9	366261	wąż odsysający
10	✗	plyta stołu
11	366254	zderzak boczny kompl.
11A	✗	ogranicznik listwowy <b>14</b>
12	366255	wkładka stołu
13	366506	zderzak wzdluzny
13A	✗	liniał dociskowy
14	366271	ręczne pokrętko do regulacji ukosu
15	366272	śruba do unieruchamiania regulacji ukosu
16	✗	włacznik / wyłącznik
17	✗	przycisk powrotny (ochrony silnika)
18	366270	króciec do odsysania wiórów
19	366275	popychacz
22	366268	kołnierz tarczy pilarki <b>33</b>
23	366269	śruba sześciokątna tarczy pilarki <b>33</b>
24	366257	przewodnica profilowa regulacji ukosu
25	✗	zacisk do ogranicznika wzdluznego
26	366288	naklejka bezpieczeństwa
27	366282	dodatkowy krzyżulec
28	✗	skala do regulacji ukosu
29	366283	stopka gumowa
30		klucz oczkowy SW10/21
31	366273	klucz oczkowy SW10/13



## Montaż

Należy korzystać z dołączonej instrukcji montażu i obsługi.



- 1 **i** Dokręcić najpierw ręką wszystkie połączenia śrubowe.
- 2 Odłożyć piłę na odpowiednie podłoże robocze płytą stołu skierowaną w dół.  
Zamontować nogi stołu **A** (2) do urządzenia.
- 3 Przymocować krzyżulce **B** (4) i **C** (3) do nóg stołu.  
**i** Krzyżulce mają różną długość.
- 4 Najpierw przymocować do nóg stołu dwa dłuższe krzyżulce **B** (4).
- 5 Następnie przymocować dwa krótsze krzyżulce **C** (3).
- 6 Przymocować nakładane stopy (29) do nóg stołu.
- 7 Założyć dodatkowe krzyżulce (27).

**i** Dokręcić mocno wszystkie połączenia śrubowe.

Obrócić piłę, aby ją postawić na nogach stołu.

Ustawić dodatkowe krzyżulce (27) tak, aby dotykały ziemi.

- 8 Założyć tarczę piły (5) za pomocą korby (6) w najwyższym położeniu.
- 9 Wyjąć wkładkę stołu (12).
- 10 Odkręcić śrubę (A) i włożyć klin rozdzielający (8) do uchwytu.
- 11 Ustawić odległość pomiędzy tarczą tnącą i klinem rozdzielającym (8). Odległość musi wynosić od 3 do 8 mm.  
Dokręcić ponownie śrubę (A).  
Ponownie włożyć wkładkę stołu (12) i mocno ją przykręcić.
- 12 Przymocować osłonę (7) przy klinie (8).  
**i** Nie dokręcać jeszcze całkowicie śruby (B). Po podniesieniu osłona ochronna musi automatycznie opuścić się na blat stołu.
- 13 Włożyć wąż odsysania (9) na przyłączy na osłonie (7) oraz na króćcach odsysania wiórów (18) na obudowie.
- 14 Przymocować listwę ograniczającą (11A) do ogranicznika poprzecznego.
- 29 Włożyć drażek do posuwania (19) w przewidziany do tego uchwyt.

## Przygotowanie do rozruchu

**i** Aby zapewnić prawidłowe funkcjonowanie maszyny, należy przestrzegać podanych wskazówek:

- Pilarkę ustaw w miejscu, które spełnia następujące warunki:
  - posadzka jest odporna na poślizg
  - posadzka nie przenosi drgań
  - posadzka jest równa
  - nie ma przeszkód umożliwiających potknięcie
  - zapewnione jest odpowiednie oświetlenie

**Przed każdym użytkowaniem sprawdź:**

⇒ ewentualne uszkodzenia przewodów i przyłączy (rysy, przecięcia itp.)

**!** Nie stosuj uszkodzonych przewodów

⇒ **poprawny stan osłony**

- Sprawdzić, czy pokrywa ochronna nie ma widocznych uszkodzeń. Nie wolno używać uszkodzonych pokryw ochronnych.
- Podnieść pokrywę ochronną i zwolnić ją. Musi ona samoczynnie opaść na płytę stołu do cięcia.

⇒ **ustawienie klina rozszczepiającego** (patrz: ustawienie klina rozszczepiającego)

⇒ **czy stan brzeszczotu wkładki stołowej jest bez zarzutu**

Zużyte lub uszkodzone wkładki należy natychmiast wymieniać (wybita szczelina cięcia).

⇒ **czy popychacz znajduje się w zasięgu ręki**

Zawsze używać oryginalnego popychacza

⇒ **czy stan brzeszczotu piły jest bez zarzutu**

Nie stosować popękanych brzeszczotów lub takich, które zmieniły swój kształt.

Nie stosuj pił ze stali szybko tnącej.

## Rozruch

**Kierunek obrotu piły**

**i** Zwróć uwagę na to, aby kierunek obrotu piły był zgodny z kierunkiem obrotu podanym na osłonie.

**Wybór piły**

**!** **Przy wyborze piły zwróć uwagę, aby nie stosować pił tępych i uszkodzonych, średnica otworu piły wynosi 30 mm.**

- Nie stosować tarcz ze stali szybko tnącej wysokostopowej (HSS), ponieważ ta stal jest twarda i krucha, wolno stosować tylko narzędzia wg EN 847-1.

**!** **Użycie innych narzędzi i akcesoriów może być niebezpieczne.**

- Zwrócić uwagę, czy tarcza piły odpowiada wymiarom podanym w „Danych technicznych” i jest odpowiedni dla materiału obrabianego przedmiotu.

Piła dostarczana seryjnie wraz z maszyną nadaje się do cięcia drewna i większości tworzyw sztucznych.

**!** Dla innych ciętych materiałów należy wybrać odpowiednie tarcze tnące.

**!** **Podczas cięcia materiałów z tworzyw sztucznych należy unikać przegrzewania końcówek zębów piły, aby zapobiec topnieniu obrabianego materiału.**

**Przyłączy sieciowe**

Porównać napięcie podane na tabliczce identyfikacyjnej, np. 220–240 V~, z napięciem sieciowym i podłączyć urządzenie do odpowiedniego i przepisowego gniazda wtykowego.

Stosuj kable przyłączeniowe i przedłużające według IEC 60 245 (H 07 RN-F) o minimalnym przekroju żył

- 1,5 mm<sup>2</sup> dla długości kabla do 25 m
- 2,5 mm<sup>2</sup> dla długości kabla powyżej 25m

### Silnik prądu przemiennego:

Zastosuj gniazdo wtykowe ze stykiem ochronnym, napięcie sieciowe 220–240 V- z wyłącznikiem ochronnym różnicowym (wyłącznik różnicowo-prądowy 30 mA).

### Bezpiecznik: 10 A o działaniu zwłocznym

### Impedancja sieci

W przypadku niekorzystnych warunków sieciowych podczas włączania urządzenia może dojść do krótkotrwałych zaników napięcia, które mogą zakłócić pracę innych urządzeń (np. miganie lampy).

Przy impedancji sieci  $Z_{max}$  0,346  $\Omega$  takich zakłóceń nie należy się spodziewać.

Jako użytkownik urządzenia muszą Państwo zapewnić, w razie konieczności w porozumieniu z przedsiębiorstwem energetycznym, aby urządzenie było podłączone tylko do zasilania, którego impedancja jest mniejsza lub równa  $Z_{max}$ !

### Włącznik / wyłącznik

 Nie używać urządzenia, którego wyłącznik nie da się włączyć lub wyłączyć. Wyłączniki muszą być niezwłocznie naprawiane lub wymieniane przez serwis.

15

### Włączenie

 Wciśnij zielony przycisk ( I ) przy włączniku (16).

 Przy zaniku zasilania urządzenie wyłącza się automatycznie. W celu ponownego uruchomienia wciśnij najpierw czerwony następnie zielony przycisk.

### Wyłączenie

 Wciśnij czerwony przycisk ( 0 ) przy włączniku (16).

### Ochrona silnika

 Silnik jest wyposażony w wyłącznik ochronny i przy przeciążeniu samoczynnie wyłącza się.

Po ostygnięciu można go ponownie włączyć (5 – 10 min).

W tym celu wciśnij

1. mały guzik (ochrony silnika) (17)
2. zielony przycisk ( I ), aby uruchomić urządzenie

### Odsysanie pyłu i wiórów

 Powstający podczas eksploatacji pył drzewny ogranicza wymaganą widoczność i jest częściowo szkodliwy dla zdrowia.

Gdy maszyna nie jest stosowana na zewnątrz, należy podłączyć instalację odsysania wiórów (np. przenośny mały odkurzacz).

### Odsysanie wiórów

 Podłączyć urządzenie do odsysania wiórów lub mały odpylacz za pomocą odpowiedniej przejściówki do króćca odsysającego wióry (18) an ( $\varnothing$  40 mm). **1**

 Prędkość powietrza przy króćcu odsysającym pyłu  $\geq$  20 m/s

Do odsysania groźnych dla zdrowia, rakotwórczych lub suchych pyłów należy stosować odkurzacz specjalny.

## Ustawienia pilarki



Przed pracami ustawczymi wyjąć wtyczkę z gniazda sieciowego.

### Ustawienie klina rozszczepiającego

 **Klin rozszczepiający jest ważnym urządzeniem zabezpieczającym, zapobiega on odrzutowi obrabianego elementu.**

Zawsze używać dostarczonego klina rozszczepiającego.

 Aby zapewnić działanie klina rozdzielającego, jego odległość od wieńca zębów piły nad stołem musi być prawidłowo ustawiona.



### Ustawianie klina rozdzielającego

Informacje odnośnie ustawiania klina rozdzielającego można znaleźć w rozdziale „Konserwacja → Wymiana tarczy”.

### 16 Ustawienie wysokości cięcia

 Wysokość cięcia można ustawiać bezstopniowo za pomocą korby (6) od 0 do ca. 85 mm mm.

 Przed ustawieniem wysokości cięcia należy dokręcić śrubę ustalającą regulacji ukosu (15).

 Wysokość cięcia ustawiaj na wielkość około 5 mm większą od grubości materiału.

### 17 Ustawienie skosu piły

 **Gdy piła znajduje się w ruchu, nie można ustawiać jej skosu. Dla wykonania tej czynności silnik pilarki trzeba wyłączyć.**



### Ustawienie kąta od 0° - 45°

1. Złuzuj śrubę ustalającą (15).
2. Obracaj ręcznym pokrętkiem do momentu wskazania żadanego kąta (0° - 45°).
3. Ponownie dociągnij śrubę ustalającą (15).

### Mocowanie i regulacja prowadnicy poprzecznej

 Dostarczona prowadnica poprzeczna może być stosowana także jako prowadnica do uciosów.

 Zwróć uwagę na poprawne ustawienie prowadnicy (patrz "Praca z piłą").



### Mocowanie prowadnicy poprzecznej do płyty stołu pilarki

**18** Wsuń prowadnicę poprzeczną w jeden z obu rowków wykonanych w płycie stołu pilarki ( patrz rysunek ).

## Ustawienie kąta

**19** Poprzez obracanie poluzuj śrubę zaciskową (B) poprzecznego zderzaka (11). Teraz możesz ustawić prowadnicę pod żądanym kątem. Ponownie dokręć śrubę zaciskową.

## Mocowanie i regulacja prowadnicy wzdłużnej

### Mocowanie prowadnicy wzdłużnej do płyty stołu pilarki

Zderzak wzdłużny (13) można zamontować po lewej lub prawej stronie tarczy pilarki.

Aby liniał dociskowy umieścić po drugiej stronie zderzaka,

- **20** odkręcić obie nakrętki motylkowe (D)
- **21** zdejmij liniał dociskowy (13A)
- odkręcić obie nakrętki skrzydełkowe i wyciągnąć śruby
- włożyć śruby z drugiej strony poprzez ogranicznik i przykręcić nakrętki motylkowe o kilka obrotów
- ponownie nasuń liniał dociskowy.
- dokręcić nakrętkę motylkową
- **21** odkręcić dźwignię mocującą (25), wyjąć ogranicznik wzdłużny z rowka prowadzącego.
- **22** przesunąć ogranicznik wzdłużny z drugiej strony tarczy tnącej w rowek prowadzący i nacisnąć celem zablokowania dźwignię mocującą (25) w dół.

 Zwróć uwagę na poprawne ustawienie prowadnicy (patrz "Praca z piłą").

### Ustawienie zderzaka wzdłużnego **23**

1. Wstaw zderzak wzdłużny (13) w profil prowadnicy (24) na stole.
2. Ustaw pożądany wymiar i naciśnij w dół dźwignię (25).
3. Aby uzyskać dokładne cięcie, wykonaj najpierw cięcie próbne i wyreguluj zderzak.

### Wysokość liniału ogranicznika (13A)

 Liniał (13A) ogranicznika podłużnego (13) może być przymocowany odpowiednio do ciętego elementu.

 W przypadku bardzo płaskich i wąskich obrabianych elementów (szerokość 30 mm i mniej) należy używać niskiej powierzchni prowadzącej, **24** a w przypadku grubszych obrabianych elementów wysokiej powierzchni prowadzącej **20** liniału ogranicznika (13A).

Do liniału ogranicznika dosunąć odpowiednią wysokość obcinanego elementu,

- **20** odkręcić obie nakrętki motylkowe (D)
- **21** zdejmij liniał dociskowy (13A)
- obrócić liniał ogranicznika (13A)
- włożyć śruby w drugi rowek prowadzący
- dokręcić nakrętki skrzydełkowe.

## Praca z piłą

 **Celem maksymalnego ograniczenia ryzyka przed przystąpieniem do pracy należy zwrócić uwagę na następujące wskazówki bezpieczeństwa.**

- osłona, klin rozszczepiający i piła są OK?
- piła jest ostra?
- prowadnice są gotowe do pracy, a popychacz jest w zasięgu ręki?
- na stanowisku pracy panuje ład?
- Urządzenia nie wolno uruchamiać, dopóki nie zapoznano się z niniejszą instrukcją obsługi, nie przestrzega się wszystkich podanych wskazówek, a pilarka nie została zmontowana w opisany tu sposób!

 **Przed zmianami lub ustawieniami piły (np. wymiana brzeszczotu itp.)**

- wyłączyć urządzenie
- odczekać, aż zatrzyma się brzeszczot piły
- wyciągnąć wtyczkę z gniazda



 **Ponadto przestrzegaj następujących zasad:**

- Stawaj poza strefą zagrożenia.
- Dłonie ułóż na obrabianej sztuce płasko, palce trzymaj razem. Obrabiany element prowadź dłonią tylko do przedniej krawędzi osłony.
- Zwraca uwagę, aby pokrywa ochronna samoczynnie opadła na obrabiany przedmiot.
- Luźnych drzazg i wiórów oraz temu podobnych nie usuwaj nigdy dłonią.

 **Należy zawsze stosować się do zaleceń dotyczących bezpiecznej pracy!**

### **24** Cięcie wąskich elementów

(szerokość poniżej 150 mm)

-  **Obrabiany element przesuwaj obiema dłońmi, w pobliżu piły stosuj popychacz (19).**
-  **Podczas obróbki bardzo płaskich i wąskich elementów (szerokość poniżej 30 mm) wykorzystuj dolną powierzchnię prowadzącą liniału prowadnicy (13A) (patrz rysunek).**
-  **Jeżeli obrabiany przedmiot jest węższy, niż 50 mm, należy zastosować blok do przesuwania.**

**25** Blok do przesuwania / drewno do przesuwania można łatwo wykonać samodzielnie. W tym celu przykręć uchwyt dla drewna do przesuwania (nie należy do zakresu dostawy, nr zamówienia 361700) do odpowiedniej deski. Deska powinna mieć długość od 300 do 400 mm, szerokość od 80 do 100 mm i grubość od 15 do 20 mm. Należy wymienić uchwyt przesuwadła w przypadku jego uszkodzenia.

### **26** Cięcie szerokich elementów

- Cięty element przesuwaj wzdłuż prowadnicy ułożoną płasko dłonią, trzymając palce razem.

## 27 Cięcie poprzeczne, wykonywanie uciosów

- Wsuń prowadnicę poprzeczną (11) w przewidziane do tego celu rowki prowadzące w stole i ustaw prowadnicę poprzeczną pod żądanym kątem.
- Przyłóż przeznaczony do obróbki element do szyny prowadzącej.
- Obrabiany element trzymaj mocno i przesuwaj prowadnicę poprzeczną (11) wzdłuż piły. W razie potrzeby zastosuj popychacz (19).

## 28 Cięcie podłużne z nachyleniem

Ustawić tarczę tnącą zgodnie z opisem w poniższym rozdziale „Ustawianie nachylonego położenia tarczy tnącej”.

**⚠** Przy nachylonej tarczy tnącej ogranicznika zawsze ustawiać z prawej strony.

## Konserwacja i czyszczenie

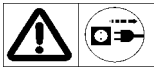

Przed każdą czynnością związaną z konserwacją / czyszczeniem urządzenia

- wyłączyć urządzenie
- odczekać, aż zatrzyma się brzeszczot piły
- wyciągnąć wtyczkę z gniazda

Prace związane z konserwacją i czyszczeniem urządzenia, które wykraczają poza zakres opisany w niniejszym rozdziale, mogą być wykonywane wyłącznie przez Producenta lub wyznaczone przez niego firmy.

Urządzenia zabezpieczające, które zostały usunięte w celu umożliwienia przeprowadzenia prac konserwacyjnych i czyszczenia muszą zostać prawidłowo założone na swoje miejsce i sprawdzone.

Używać wyłącznie części oryginalnych. Inne części mogą być przyczyną nieprzewidywalnych szkód i obrażeń.

## Konserwacja

**⚠** Wskazówki dotyczące wymiany tarczy tnącej



Przed wymianą piły :

- wyłączyć urządzenie
- odczekać, aż zatrzyma się brzeszczot piły
- wyciągnąć wtyczkę z gniazda

- Nie stosuj pił ze stali szybko tnącej.
- Nie stosować popękanych brzeszczotów lub takich, które zmieniły swój kształt.
- Stosuj tylko piły dobrze naostrzone.
- Stosować tylko odpowiednie brzeszczoty piły.

**⚠** Niebezpieczeństwo skaleczenia! Przy wymianie brzeszczotu piły nosić rękawice. Poczekaj na ochłodzenie tarczy tnącej.

**⚠** Niebezpieczeństwo poparzenia! Krótco po piłowaniu brzeszczot piły jest jeszcze gorący.

**⚠** Tarcze tnące, jeżeli jest to tylko możliwe, należy przenosić w pojemniku.



## Wymiana brzeszczotu piły:

- 8** Ustawić tarczę pilarki w najwyższym położeniu.
- 30** Zdejmij osłonę (7).
- 31** Wyjąć wkładkę stołu (12).
- 32** Nałożyć klucz oczkowy (30) na kołnierz piły tnącej, oraz klucz oczkowy (31) na śrubę z łbem sześciokątnym. W celu odkręcenia obrócić klucz oczkowy (31) w kierunku strzałki.
- 33** Wyjąć śrubę (23) i kołnierz tarczy (22). Teraz możesz zdjąć tarczę pilarki (5).  
Oczyścić kołnierz.

**👉** Montaż tarczy przeprowadza się w odwrotnej kolejności.



**⚠** Dokręcić mocno tarczę tnącą.



**⚠** Zwróć uwagę na kierunek obrotów tarczy (musi być zgodny z kierunkiem pokazywanym przez strzałkę).



## Sprawdzić odległość / Ustawianie klina rozdzielającego:

- 8** Założyć tarczę piły (5) za pomocą korby (6) w najwyższym położeniu.
- 34** Zmierzyć odstęp między tarczą piły i klinem rozszczepiającym (8). Odległość musi wynosić od 3 do 8 mm.

## W razie potrzeby:

- 35** Poluzować śrubę i ustawić odstęp.  
Dokręcić ponownie mocno śrubę (A).



**⚠** Na końcu zamontować ponownie wkładkę stołu oraz pokrywę ochronną.



## Wymiana wkładki stołu **28**



**⚠** Zużyte lub uszkodzone wkładki stołu należy natychmiast wymieniać.



## Przechowywanie narzędzi

**33**

## Czyszczenie



Aby zapewnić sprawność pilarki, przestrzegaj następujących wskazówek:

- Nie spryskiwać urządzenia wodą.
- Zapewnić, aby przyrządy zabezpieczające, szczeliny wentylacyjne silnika, elementy prowadzące, skrzynka ochronna tarczy tnącej, regulacja wysokości i prowadnica wychylania były w jak największym stopniu zabezpieczone przed pyłem i zanieczyszczeniami.  
Wióry i pył usuwać tylko szczotką lub odkurzaczem.
- Regularnie czyść wszystkie ruchome części.



Nigdy nie stosuj smarów!



Stosuj na przykład olej do maszyn do szycia, płynny olej hydrauliczny lub przyjazny środowisku olej w aerozolu.

- Zadbaj o to, aby na pile nie było rdzy i resztek żywicy.
- Z płyty stołu pilarki usuwaj resztki żywicy.
  - ❗ Ślady żywicy można usuwać dostępnym w handlu sprayem konserwacyjno-pielęgnacyjnym.
- Pila jest elementem zużywającym się, po dłuższym lub częstym użytkowaniu ulega stępieniu.
  - 👉 Stępioną pilę wymień lub zleć jej naostrzenie.

## Transport



**Przed każdym transportem wyciągaj wtyczkę sieciową.**

- ❗ Pilarkę należy transportować z opuszczoną pilą oraz opuszczoną osłoną. Zapobiega to ewentualnym uszkodzeniom.
  - Podczas transportu chwycić pilę z prawej i z lewej strony.
  - Gdy pila jest transportowana w pojeździe, należy ją zabezpieczyć przed przewróceniem i obsunięciem. Należy unikać silnych wstrząsów podczas transportu.
  - Nie stosować nigdy przyrządów ochronnych do przenoszenia i transportu.

## Składowanie



**Wyciągnąć wtyczkę sieciową.**

- Nieużywane urządzenie przechowuj w suchym, zamkniętym i niedostępnym dla dzieci pomieszczeniu.
- Przed dłuższym składowaniem pilarki przestrzegaj następujących zasad, aby przedłużyć jej żywotność i zapewnić prostą obsługę:
  - dokładnie wyczyść pilarkę.
  - elementy ruchome przesmaruj przyjaznym dla środowiska olejem

❗ Nigdy nie stosuj smarów!

## Możliwe zakłócenia



**Przed każdą naprawą**

- wyłączyć urządzenie
- odczekać, aż zatrzyma się brzeszczot piły
- wyciągnąć wtyczkę z gniazda

👉 Po każdej naprawie uruchomić i sprawdzić wszystkie urządzenia zabezpieczające.

Zakłócenie	Możliwa przyczyna	Usunięcie
Po włączeniu maszyna nie startuje lub wyłącza się samoczynnie podczas biegu jałowego	<ul style="list-style-type: none"> <li>• brak zasilania prądem elektrycznym</li> <li>• uszkodzony kabel przedłużacza</li> <li>• uszkodzony silnik lub łącznik</li> </ul>	<ul style="list-style-type: none"> <li>• wymienić bezpiecznik</li> <li>• sprawdzić kable, uszkodzonych nie stosować</li> <li>• sprawdzenie i naprawę zlecić koncesjonowanemu, fachowemu personelowi elektrotechnicznemu, uszkodzone części wymienić stosując oryginalne części zamienne</li> <li>• usunąć przyczynę</li> </ul>
Brzeszczot piły zakleszcza się podczas cięcia.	<ul style="list-style-type: none"> <li>• stępiona pila</li> <li>• za duży posuw</li> </ul>	<ul style="list-style-type: none"> <li>• Wymienić brzeszczot piły</li> <li>• Odczekać, aż ostygnie silnik, i pracować dalej z mniejszym naciskiem</li> </ul>
Obrabiany element zakleszcza się podczas posuwu	<ul style="list-style-type: none"> <li>• Brzeszczot piły jest tępy</li> <li>• Prowadnica wzdłużna lub równoległa nie jest ustawiona równoległe do płaszczyzny piły</li> </ul>	<ul style="list-style-type: none"> <li>• przytrzymaj mocno obrabiany element i natychmiast wyłącz silnik, pilę wymień lub zleć jej naostrzenie.</li> <li>• ustaw ponownie liniał,</li> </ul>
Ślady przypalenia w miejscach cięcia	<ul style="list-style-type: none"> <li>• Brzeszczot piły jest nieodpowiedni dla tej operacji roboczej lub tępy</li> </ul>	<ul style="list-style-type: none"> <li>• wymień pilę lub zleć jej naostrzenie</li> </ul>
Zapchane wyjście wiórów	<ul style="list-style-type: none"> <li>• Nie podłączono urządzenia odsysającego</li> <li>• za słaba moc odsysania</li> </ul>	<ul style="list-style-type: none"> <li>• Wyłączyć pilę, usunąć wióry i podłączyć urządzenie odsysające</li> <li>• Wyłączyć pilę, usunąć wióry i zwiększyć moc odsysania (prędkość powietrza <math>\geq 20</math> m/s przy krótcu odsysającym wióry)</li> </ul>
Silnik pracuje, tarcza nie obraca się	<ul style="list-style-type: none"> <li>• Uszkodzony pas napędowy</li> </ul>	<ul style="list-style-type: none"> <li>• Zwróć się do autoryzowanego warsztatu</li> </ul>

Zakłócenie	Możliwa przyczyna	Usunięcie
Piła wibruje	<ul style="list-style-type: none"> <li>Wypaczony brzeszczot piły</li> <li>Nieprawidłowo zamontowany brzeszczot piły</li> </ul>	<ul style="list-style-type: none"> <li>Wymienić brzeszczot piły</li> <li>Prawidłowo zamocować brzeszczot piły</li> </ul>

**i** W razie innych problemów lub dodatkowych pytań prosimy zwrócić się do najbliższego sprzedawcy naszych produktów.

## Dane techniczne

Model / typ	T 250 Eco-3
Rok produkcji:	patrz ostatnia strona
Napięcie zasilania P <sub>1</sub>	1800 W (S1)
Napięcie zasilania	220 - 240 V~
Częstotliwość zasilania	50 Hz
Prędkość obrotowa tarczy	5000 min <sup>-1</sup>
Bezpiecznik	10 A o działaniu zwłocznym
Piła z węglików spiekanych - Ø maks.	250
Piła z węglików spiekanych - Ø min.	250
Grubość piły	1,8 mm
Szerokość rzazu	2,8 mm
Ilość zębów	24
Grubość klina rozszczepiającego	2 mm
Otwór zabierakowy piły	30 mm
Prędkość cięcia (przy maksymalnej średnicy piły)	65 m / s
Wysokość cięcia dla 45° (dla maksymalnej średnicy piły) około	0 - 85 mm
Wysokość cięcia dla 45° (dla maksymalnej średnicy piły) około	65 mm
Zakres ukosowania	0° – 45°
Wielkość stołu	642 x 487 mm
Wysokość stołu (z podstawą)	830 mm
Ciężar wraz podstawą około	17,0 kg
Przyłącze odciągu wiórów w osłonie Ø	35 mm
Podłączenie odsysania Ø	35 / 40 mm

Do odsysania można stosować dostępne w handlu małe odkurzacze lub odkurzacze przemysłowe.

## Gwarancja

Proszę przestrzegać załączonego oświadczenia gwarancyjnego.



**Este interzisă punerea în funcțiune a aparatului înainte citirii acestor instrucțiuni de folosire, a respectării tuturor indicațiilor și a montării aparatului conform descrierii.**

**Păstrați instrucțiunile pentru utilizări viitoare.**

## Cuprins

Volumul de livrare	118
Declarație de conformitate	118
Valorile caracteristice ale zgomotului	119
Simbolurile aparatului	119
Simbolurile din instrucțiunile de folosire	119
Utilizarea conform domeniului de aplicație specificat	119
Alte riscuri	120
Indicații de siguranță	120
Descrierea utilajului/piese de schimb	120
Montare	120
Pregătirea punerii în funcțiune	121
Punerea în funcțiune	121
Racordarea la rețea	121
Comutator pornit/oprit	122
Aspirarea prafului / așchiilor	122
Reglarea ferăstrăului	122
Reglarea penei de despicat	122
Reglarea înălțimii de tăiere	122
Reglarea poziției oblice a pânzei de ferăstrău	122
Instalarea și reglarea opritorului transversal	122
Instalarea și reglarea opritorului longitudinal	123
Munca cu ferăstrăul	123
Tăierea pieselor înguste	123
Tăierea pieselor late	123
Tăieri transversale/tăieri de îmbinare la colț	123
Tăierea în lungime cu înclinație	123
Întreținerea și curățarea	124
Curățarea	124
Întreținerea	124
Transportul	125
Depozitarea	125
Defecțiuni posibile	125
Date tehnice	126
Garanția	126

## Volumul de livrare

☞ Verificați după despachetare dacă conținutul cartonului

- ▶ este complet
- ▶ și dacă nu a fost deteriorat în timpul transportului

Transmiteți reclamațiile imediat comerciantului, furnizorului respectiv producătorului. Reclamațiile ulterioare nu se iau în considerare.

- Ferăstrău circular cu masă T 250 Eco-3 cu
  - cablu de rețea și ștecăr
  - pânză de ferăstrău HM:  $\varnothing$  250 x 1,8/2,8 x  $\varnothing$  30 mm; 40 de dinți
- 4 picioare de masă
- 2 contrafișă de legătură scurtă
- 2 contrafișă de legătură lungă
- 4 picioare de prindere
- 2 contrafișe suplimentare
- Carcasă de protecție
- Pană de despicat
- Pană de despicat
- Opritor transversal
- Opritor longitudinal
- Bară de împingere
- Furtun de aspirație
- Pungă cu șuruburi
- 2 piuliță hexagonală pentru schimbarea pânzei de ferăstrău
- Instrucțiuni de utilizare
- Instrucțiuni de siguranță pentru ferăstraie circulare cu masă
- Foaie cu instrucțiuni de montare și utilizare
- Declarație de garanție

## Declarație de conformitate UE

Nr. (S-No.): 16185

conform directive: **2006/42/UE**

Prin prezenta, noi

**ALTRAD Equipment Germany GmbH**  
Josef-Drexler-Str. 8, 89331 Burgau - Germany

declaram pe proprie răspundere că produsul  
**Tischkreissäge (ferăstrău circular cu masă)**  
**model / tip T 250 Eco-3**

**Numărul de serie:** 000001 - 020000

Este conform cu prevederile directivelor numite mai sus, dar și cu prevederile următoarelor directive:

**2014/30/UE și 2011/65/UE.**

**Au fost aplicate următoarele norme armonizate:**

EN 62841-1:2015; EN 62841-3-1:2014/A11:2017  
EN 55014-1:2017; EN 55014-2:2015; EN 61000-3-2:2014;  
EN IEC 61000-3-2:2019; EN 61000-3-11:2000

**Examinare UE tip efectuată de către:**

TÜV SÜD Product Service GmbH  
Ridlerstraße 65, 80339 München, Germany  
Cod nr.: 0123  
Certificat nr.: M6A 021611 0084 Rev. 03

**Împuternicit pentru elaborarea documentației tehnice:**

ALTRAD Equipment Germany GmbH – Technisches Büro –  
Josef-Drexler-Str. 8 – 89331 Burgau – Germany

i.A.

Burgau, 11.09.2024

i.A. G. Koppenstein, Conducerea  
Departamentului de Construcție

## Valorile caracteristice ale zgomotului

DIN EN ISO 3744

Utilizarea mașinii ca ferăstrău circular cu masă, cu pânză de ferăstrău din producția de serie.

Nivel de putere acustică	Nivelul presiunii acustice la locul de muncă
$L_{WA} = 107 \text{ dB(A)}$	$L_{pA} = 94 \text{ dB(A)}$

Factorul de nesiguranță: 3 dB

Vă rugăm să respectați următoarele:

- Valorile emisiilor acustice indicate au fost măsurate conform unei proceduri de testare normate și pot fi utilizate la compararea uneltelor electrice între ele.
- Valorile specificate ale emisiilor acustice pot fi, de asemenea, utilizate pentru o evaluare preliminară a expunerii.

**⚠ Emisiile acustice în timpul utilizării efective a sculei electrice se pot abate de la valorile specificate, în funcție de modul în care este utilizată scula electrică, în special de tipul piesei prelucrate.**

Este necesară stabilirea de măsuri de siguranță pentru protecția operatorului, care să se bazeze pe o estimare a expunerii la vibrații în timpul condițiilor reale de utilizare (aici se vor lua în considerare toate componentele ciclului de operare, de exemplu perioadele în care unealta electrică este oprită, precum și perioadele, în care este pornită, dar funcționează fără sarcină).

## Simbolurile aparatului

	Înainte de punerea în funcțiune, citiți și respectați instrucțiunile de folosire și cele de siguranță.
	Purtați protecție pentru ochi și urechi.
	Purtați mască de protecție împotriva prafului.
 	Înainte de începerea lucrărilor de reparație, întreținere și curățire, trebuie oprit motorul și scos ștecărul din priză.
	A nu se expune ploii. A se feri de umezeală.
	Pericol de rănire a degetelor și mâinilor prin pânza de ferăstrău
	Produsul corespunde directivelor europene aplicabile specifice produsului.
	Mașină Clasa de protecție II (Izolație dublă).







Aparatele electrice nu se aruncă cu resturile menajere. Aparatele, accesoriile și ambalajul se revalorifică într-un mod care protejează mediul înconjurător.

Dispozitivele vechi pot fi returnate la un punct de colectare a deșeurilor care le va elimina în conformitate cu legea reciclării, de ex. la autoritatea/centrul de reciclare local.

Conform Directivei Europene 2012/19/UE referitoare la aparatele electronice și electrotehnice vechi, aparatele electrice care nu mai pot fi utilizate trebuie colectate separat și reciclate în mod ecologic.

## Simbolurile instrucțiunilor de folosire

	<b>Pericol iminent sau situație periculoasă.</b> Nerespectarea acestor indicații poate cauza accidentări sau daune materiale.
	<b>Indicații importante privind utilizarea competentă.</b> Nerespectarea acestor indicații poate duce la perturbații.
	<b>Instrucțiuni de folosire.</b> Aceste indicații vă ajută să folosiți în mod optim toate funcțiile.
	<b>Montarea, folosirea și întreținerea.</b> Aici vi se explică exact ce aveți de făcut.
	Vă rugăm să consultați foaia de montaj și utilizare livrată când în text se fac trimeri la numărul imaginii.



## Utilizarea conform domeniului de aplicație specificat

- Ferăstrăul circular cu masă este prevăzut exclusiv pentru tăieri longitudinale și transversale de lemn masiv și materiale pentru plăci de lemn, cum ar fi PAL, paneele, plăci din MDF cu secțiune transversală pătrată sau dreptunghiulară, folosind pânze de ferăstrău circular HM, conform EN 847-1.
- Diametrul pânzei de ferăstrău trebuie să fie de 250 mm.
- Utilizarea de pânze de ferăstrău din oțel HSS (oțel rapid înalt aliat) nu este permisă, deoarece acest oțel este dur și casabil. Pericol de rănire prin ruperea pânzei de ferăstrău și răspândirea de fragmente de pânză de ferăstrău.
- Nu este permisă tăierea materialelor rotunde (lemn rotunde, lemne de foc etc.).
- Ferăstrăul nu trebuie utilizat pentru fălțuire sau caneluri.
- Nu utilizați ferăstrăul pentru tăietură cu inserție (caneluri care se opresc în piesa de prelucrat).
- Este permisă doar prelucrarea pieselor care se pot poziționa și mânuși în siguranță.
- Prin folosirea conformă destinației se înțelege și respectarea condițiilor de folosire, întreținere și reparație, impuse de producător, și respectarea măsurilor de siguranță prevăzute în instrucțiuni.



- Trebuie respectate măsurile de prevenire a accidentelor valabile pentru utilizare, cât și alte reguli general valabile ale medicinei muncii și ale tehnicii de siguranță.
- Orice alt mod de utilizare este considerat a nu fi în conformitate cu domeniul de aplicație specificat. Producătorul nu răspunde de daunele de orice natură provocate, astfel: riscul îi revine în întregime utilizatorului.
- Producătorul nu răspunde de daunele provocate de modificările arbitrare aduse ferăstrăului.
- Montarea, folosirea și întreținerea ferăstrăului este permisă numai persoanelor, care sunt instruite și cunosc pericolele. Lucrările de reparații pot fi efectuate numai de noi, respectiv de firme de prestare a serviciilor numite de noi.
- Este interzisă utilizarea mașinii în zone cu pericol de explozie sau expuse intemperiilor (ploii).
- Bucățile de metal (cuie, etc.) trebuie neapărat îndepărtate din materialul ce urmează să fie tăiat.

## Alte riscuri

În ciuda utilizării corecte și a respectării măsurilor de protecție mai apar alte riscuri, datorită unor anume construcții, conform scopului de folosire.

Aceste riscuri pot fi diminuate dacă se respectă „Măsurile de siguranță”, „Utilizarea conformă domeniului de aplicație specificat destinației” și instrucțiunile de folosire în totalitate.

Atenția și precauția diminuează riscul accidentării persoanelor și riscul pagubelor materiale.

- Pericol de accidentare a degetelor și a mâinilor cu utilajul (pânza ferăstrăului) sau cu piesa, de ex. în timpul schimbării pânzei ferăstrăului.
- Accidentarea datorată bucăților de piese aruncate.
- Reculul piesei sau al unor bucăți de piesă.
- Ruperea și aruncarea pânzei ferăstrăului.
- Pericolul de electrocutare prin folosirea unor conducte electrice neregulate.
- Atingerea unor părți sub tensiune la piese electrice deschise.
- Deteriorarea auzului datorită unor lucrări îndelungate fără protejarea auzului.
- Emisia unui praf de lemn dăunător sănătății, în cazul folosirii fără aspirație.

Totuși, indiferent de toate măsurile de precauție luate, pot exista riscuri reziduale inobservabile.

## Indicații de siguranță

### ⚠ Avertizare!

Citiți toate avizele de siguranță, instrucțiunile, ilustrațiile și datele tehnice care însoțesc acest instrument electric. Omisiunile în respectarea instrucțiunilor și indicațiilor de siguranță pot provoca electrocutarea, incendii și/sau accidente grave.

**⚠ Respectați neapărat „Instrucțiunile de siguranță pentru ferăstraie circulare cu masă”.**

**Păstrați toate instrucțiunile și indicațiile de siguranță, pentru a le putea consulta în viitor.**

## Descrierea utilajului / Piese de schimb

1

Nr.	Denumire	Nr. comandă
2	366272	Picioarul mesei <b>A</b>
3	366282	Contrafișă de legătură scurtă <b>C</b>
4	366280	Contrafișă de legătură lungă <b>B</b>
5	366303	Pânza de ferăstrău
6	×	Manivelă pentru reglarea înălțimii
7	366504	Carcasă de protecție
8	366505	Pană de despăcat
9	366261	Furtun de aspirație
10	×	Placa mesei
11	366254	Set opritor transversal și oblic
11A	×	Bară opritor <b>14</b>
12	366255	Suport al mesei
13	366506	Set opritor longitudinal
13A	×	Teu
14	366271	Roată de mână pentru reglare oblică
15	366272	Șurub de fixare pentru reglarea oblică
16	×	Comutator pornit/oprit
17	×	Motorvédelem
18	366270	ștuțul pentru aspiratorul așchiilor
19	366275	Pânza de ferăstrău
22	366268	Flanșa pânzei ferăstrăului <b>33</b>
23	366269	Șurub cu cap hexagonal pentru pânza de ferăstrău <b>33</b>
24	366257	Profil de ghidare pentru opritor longitudinal
25	×	Pârghie de fixare pentru opritorul longitudinal
26	366288	Autocolant cu indicații de siguranță
27	366282	Contrafișă suplimentară
28	×	Scală pentru reglare oblică
29	366283	Cheie inelară
30	366273	Piuliță hexagonală SW10/21
31		Piuliță hexagonală SW10/13

## Montare

Vă rugăm să consultați foaia de montaj și utilizare livrată.



- 1 Mai întâi, strângeți toate îmbinările cu șurub doar manual.
- 2 Așezați ferăstrăul cu placa mesei în jos pe o suprafață de lucru potrivită.  
Montați picioarele mesei **A** (2) pe unitatea aparatului.
- 3 Fixați contrafișele **B** (4) și **C** (3) de picioarele mesei.  
ⓘ Contrafișele au lungimi diferite.
- 4 Fixați mai întâi de picioarele mesei cele două contrafișe lungi **B** (4).
- 5 Fixați apoi cele două contrafișe scurte **C** (3).

- 6** Fixați picioarele de prindere (29) de picioarele mesei.  
**7** Montați contrafișele suplimentare (27).

**i** Strângeți bine toate îmbinările cu șurub.

Schimbați poziția ferăstrăului astfel încât să stea pe picioarele de masă.

Reglați contrafișele suplimentare (27), astfel încât să atingă podeaua.

- 8** Aduceți pânda de ferăstrău (5) pe poziția cea mai de sus, cu ajutorul manivelei (6).  
**9** Extrageți suportul de masă (12).  
**10** Desfaceți șurubul (A) și introduceți pana de despicaț (8) în suport.  
**11** Reglați distanța dintre pânda de ferăstrău și pana de despicaț (8). Distanța trebuie să fie între 3 și 8 mm. Înșurubați la loc șurubul (A). Puneți înapoi inserția mesei (12) și înșurubați-o din nou strâns.  
**12** Fixați carcasa de protecție (7) de pana de despicaț (8).  
**i** Nu strângeți încă definitiv șurubul (B) Carcasa de protecție trebuie să coboare din nou singură pe placa mesei, după ridicare.  
**13** Introduceți furtunul de aspirație (9) la racordul de pe carcasa de protecție (7) și ștuțurile de aspirare a așchii (18) de pe carcasă.  
**14** Fixați bara opritor (11A) de opritorul transversal.  
**29** Introduceți bara de împingere (19) în suportul prevăzut în acest sens.

## Pregătirea punerii în funcțiune

**i** Pentru a asigura funcționarea ireproșabilă a mașinii, respectați următoarele indicații:

- Așezați ferăstrăul într-un loc, care îndeplinește următoarele condiții
  - stabil la alunecare
  - fără oscilații
  - plan
  - fără pericol de împiedicare
  - luminozitate suficientă

### Verificați înainte de fiecare utilizare:

⇒ **dacă conductele de legătură nu au defecte (fisuri, tăieturi etc.)**

**!** nu utilizați cabluri defecte

⇒ **starea regulamentară a carcasei de protecție**

- Verificați carcasa de protecție cu privire la deteriorări vizibile. Nu este permisă utilizarea carcaselor de protecție deteriorate.
- Ridicați carcasa de protecție și apoi dați-i drumul. Aceasta trebuie să coboare singură până pe placa mesei ferăstrăului.

⇒ **reglarea penei de despicaț** (vezi Reglarea penei de despicaț)

⇒ **dacă suporturile de masă sunt în bună stare de funcționare**

Înlocuiți imediat un suport de masă uzat sau deteriorat (deschidere deteriorată pentru pânda de ferăstrău).

⇒ **dacă bara de împingere este la îndemână**

Folosiți întotdeauna bara de împingere originală

⇒ **pânda de ferăstrău în stare impecabilă**

Nu utilizați pânze ale ferăstrăului fisurate sau care sunt deformat.

Nu utilizați pânze de ferăstrău din oțel HSS.

## Punerea în funcțiune

### Direcția de rotație a pânzei de ferăstrău

**i** Aveți grijă ca direcția de rotație a pânzei de ferăstrău să coincidă cu direcția de rotație dată pe carcasa de protecție.

### Selecția pânzei de ferăstrău

**!** Aveți grijă la alegerea pânzei de ferăstrău, să nu fie utilizate pânze tocite sau deteriorate și ca diametrul orificiului pânzei să fie de 30 mm.

- Nu utilizați pânze de ferăstrău din oțel rapid înalt aliat (HSS) deoarece acest oțel este casant și friabil; trebuie să fie utilizate numai unelte conforme cu EN 847-1.

**!** Utilizarea altor unelte și a altor accesorii poate reprezenta un pericol de accidentare pentru dumneavoastră.

- Aveți grijă ca pânda de ferăstrău să fie conformă cu dimensiunile menționate la capitolul „Date tehnice” și să fie adecvată pentru materialul piesei de prelucrat.

Pânda de ferăstrău tip, livrată odată cu aparatul, este indicată pentru lemn și cele mai multe materiale plastice.

**i** Pentru alte materiale care trebuie tăiate, se aleg pânze de ferăstrău potrivite.

**!** La tăierea de materiale plastice evitați o supraîncălzire a vârfurilor dinților ferăstrăului, pentru a împiedica o topire a materialului de prelucrat.

### Racordarea la rețea

Comparați tensiunea indicată pe placa de construcție cu tensiunea rețelei și conectați 220 – 240 V~ aparatul la priza potrivită și prevăzută regulamentar.

Folosiți cabluri de conectare și de prelungire conform IEC 60 245 (H 07 RN-F) cu un diametru de cel puțin

- 1,5 mm<sup>2</sup> la lungimea cablului până la 25 m
- 2,5 mm<sup>2</sup> la lungimea cablului peste 25 m

**i** Motor cu curent alternativ:

Folosiți o priză de protecție cu pământare, cu tensiunea de rețea 220 – 240 V~, cu dispozitiv de protecție contra curenților vagabonzi (comutator FI 30 mA).

**i** Asigurarea: 10 A inertă

## Impedanță inertă a rețelei

Din cauza unor condiții nefavorabile pe rețea, conectarea aparatului ar putea provoca scăderi de tensiune de scurtă durată, care ar putea afecta alte aparate (de ex. pâlpâirea unei lămpi).

La o impedanță a rețelei de  $Z_{\max} 0,346 \Omega$ , nu sunt de așteptat astfel de perturbații.

Dacă este necesar, în calitate de utilizator al acestui dispozitiv, trebuie să vă asigurați, în consultare cu compania de furnizare a energiei electrice, că dispozitivul este conectat doar la o sursă a cărei impedanță este mai mică sau egală cu  $Z_{\max}$ !

## Comutator pornit/oprit

 **Nu folosiți aparate, la care comutatorul nu poate fi deschis și închis. Comutatoarele defecte trebuie imediat reparate sau înlocuite de către Serviciul pentru clienți.**

15

### Conectarea

 Apăsați butonul verde (I) de pe comutator.

 La o pană de curent aparatul se oprește automat. Pentru repornire se apasă din nou butonul verde (I).

### Oprirea

 Apăsați butonul roșu (0) de pe comutator.

### Motorvédelem

 Motorul are un comutator de protecție și se oprește singur în caz de suprasolicitare.

Motorul poate fi repornit după o pauză de răcire (ca. 5-10 min).

În acest scop, apăsați

1. butonul mic (17)
2. butonul verde (I) pentru pornire.

## Aspirarea prafului / așchiilor

 **Praf de lemn emanat în timpul folosirii diminuează vizibilitatea și este parțial dăunător sănătății.**

Dacă mașina nu este utilizată în aer liber, trebuie conectată o instalație de aspirație a așchiilor (de ex. un aspirator mic transportabil).

### Aspirarea așchiilor

 Racordați o instalație de aspirație a așchiilor sau un aspirator mic, cu un adaptor adecvat, la ștuțurile de aspirare a așchiilor (18) ( $\varnothing 40 \text{ mm}$ ). **1**

 Viteza aerului la ștuțurile de aspirare ale ferăstrăului  $\geq 20 \text{ m/sec}$

Pentru aspirația pulberilor ce prezintă un pericol pentru sănătate, cancerigene sau uscate, utilizați un aspirator special.

## Reglarea ferăstrăului



**Înainte de lucrările de reglaj, scoateți ștecărul de rețea din priză.**

### Reglarea penei de despicat

 **Pana de despicat este un dispozitiv de protecție important, care împiedică mișcările de recul ale piesei.**

Utilizați întotdeauna pana de despicat livrată.

 Pentru a asigura funcționarea penei de despicare, distanța ei față de coroana dințată a pânzei de ferăstrău trebuie să fie reglată corect.

### Reglare pană de despicare

Reglarea penei de despicare poate fi găsită în capitolul „Întreținere → Schimbarea pânzei de ferăstrău”.

## 16 Reglarea înălțimii de tăiere

 Înălțimea de tăiere poate fi reglată cu ajutorul manivelei (6) în mod continuu în gama 0 – cca. 85 mm

 Înainte de reglarea înălțimii de tăiere, strângeți șurubul de fixare pentru pânza de ferăstrău (15).

 Reglați înălțimea de tăiere cu cca. 5 mm mai sus decât grosimea materialului.

## 17 Reglarea poziției oblice a pânzei de ferăstrău

 **Nu este permisă reglarea poziției oblice a pânzei de ferăstrău în timpul funcționării pânzei ferăstrăului. Motorul trebuie să fie oprit.**

### Reglarea la 0° - 45°

1. Desfaceți șurubul de fixare (15).

2. Rotiți roata de mână (14) până este indicat unghiul dorit (0° - 45°).

3. Strângeți bine șurubul de fixare (15).

## Instalarea și reglarea opritorului transversal

 Opritorul transversal livrat împreună cu ferăstrăul poate fi utilizat ca opritor transversal și opritor oblic.

 Asigurați-vă că opritorul este reglat corect (vezi „Munca cu ferăstrăul”).

### Montarea opritorului transversal pe placa mesei ferăstrăului

**18** Glisați opritorul transversal (11) în una din cele două caneluri de pe placa mesei ferăstrăului.

### Reglarea unghiului

**19** Desfaceți prin rotire șurubul de fixare (C) al opritorului transversal (11). Acum puteți aduce opritorul în poziția cu unghiul dorit. Strângeți din nou bine șurubul de fixare.

## Instalarea și reglarea opritorului longitudinal



### Montarea opritorului longitudinal pe placa mesei ferăstrăului

Opritorul longitudinal (13) poate fi montat în stânga sau în dreapta pânzei ferăstrăului. Pentru a monta teul pe cealaltă parte a opritorului,

- **20** desfaceți ambele piulițe fluture (D)
- **21** scoateți teul (13A)
- deșurubați ambele piulițe fluture și trageți afară șuruburile
- introduceți șuruburile din cealaltă parte prin opritor și înșurubați piulițele fluture cu câteva rotații
- glisați la loc teul
- strângeți bine piulițele fluture
- **21** desfaceți pârghia de fixare (25), scoateți opritorul longitudinal din canelura de ghidare
- **22** împingeți opritorul longitudinal de pe cealaltă parte a pânzei de ferăstrău în canelura de ghidare și împingeți în jos pentru a bloca pârghia de fixare (25).

**i** Asigurați-vă că opritorul este reglat corect (vezi „Munca cu ferăstrăul”).



### Reglarea opritorului longitudinal **23**

1. Așezați opritorul longitudinal (13) în profilul de ghidare de pe masă (24).
2. Reglați dimensiunea dorită și apăsați în jos pârghia (25).
3. Pentru a obține o tăietură exactă, realizați mai întâi o tăiere de probă și ajustați opritorul.



### Înălțimea riglei de oprire (13A)

**i** Rigla de oprire (13A) a opritorului longitudinal (13) poate fi atașată în funcție de piesa de prelucrat prin secționare.

**i** Pentru piese foarte plane și înguste (lățimea de 30 mm și mai puțin) utilizați suprafața de ghidare joasă **24** și pentru piese de lucru mai groase suprafața înaltă de ghidare **20** a riglei de oprire (13A).

Pentru a fixa rigla de oprire în funcție de înălțimea piesei de prelucrat,

- **20** desfaceți ambele piulițe fluture (D)
- **21** scoateți teul (13A)
- rotiți rigla de oprire (13A)
- glisați șuruburile în cealaltă canelură de ghidare
- strângeți bine piulițele fluture.

## Munca cu ferăstrăul



**Înainte începerii muncii, verificați următoarele măsuri de siguranță, pentru a reduce pe cât posibil pericolul de accidentare:**

- Carcasa protecție, pana de despicaț și pânza ferăstrăului sunt o. k.?
- Pânza ferăstrăului ascuțită?
- Sunt opritoare și bara de împingere la îndemână?
- Locul de muncă în ordine?

- Este interzisă punerea în funcțiune a aparatului înaintea citirii acestor instrucțiuni de folosire, a respectării tuturor indicațiilor și a montării aparatului conform descrierii!



**Înainte de a efectua modificări sau reglaje la ferăstrău (de exemplu, schimbarea pânzei de ferăstrău)**

- opriți aparatul
- așteptați oprirea pânzei ferăstrăului
- scoateți din priză ștecărul



**Țineți cont de asemenea de următoarele:**

- Stați în afara domeniului de pericol.
- Așezați mâinile plat, cu degetele strânse pe piesă. Împingeți piesa cu mâna doar până la cantul anterior al carcasi de protecție.
- Aveți grijă ca carcasa de protecție să coboare singură pe piesă.
- Nu îndepărtați așchiile, schije etc. cu mâna.



**Respectați în mod obligatoriu toate indicațiile de protecție.**

### **24** Tăierea pieselor înguste

(Lățimea mai mică de 150 mm).



**Împingeți piesa înainte cu ambele mâini, folosiți în raza pânzei de ferăstrău bara de împingere (19).**



**În cazul pieselor foarte plate și înguste (cu lățime de până la 30 mm), utilizați suprafața de ghidare inferioară a teului (13A).**



**Folosiți o bară de împingere, dacă piesa este mai îngustă de 50 mm.**



**25** Puteți realiza personal o bară de împingere/un lemn de împingere. În acest scop înșurubați mânerul pentru lemnul de împingere (nu este cuprins în pachetul de livrare, nr. comandă 361700) pe o scândură adecvată. Scândura trebuie să aibă următoarele dimensiuni: lungimea între 300 și 400 mm, lățimea între 80 și 100 mm și înălțimea între 15 și 20 mm. Dacă mânerul pentru împingătorul din lemn prezintă deteriorări, trebuie înlocuit.

### **26** Tăierea pieselor late

- Pentru tăiere, împingeți piesa cu mâna plată și degetele strânse, de-a lungul opritorului.

### **27** Tăieri transversale/tăieri de îmbinare la colț

- Glisați opritorul transversal (11) în una din canelurile de ghidare din masă și reglați-l la unghiul dorit.
- Așezați piesa de tăiat pe șina opritorului.
- Țineți fix piesa și glisați opritorul transversal (11) spre pânza de ferăstrău. Dacă este cazul, utilizați bara de împingere.

### **28** Tăierea în lungime cu înclinație

Montați pânza ferăstrăului așa cum este descris la „Reglarea pânzei de ferăstrău în poziție oblică”.



**Dacă pânza de ferăstrău este înclinată, montați opritorul întotdeauna pe partea dreaptă.**

## Întreținerea și curățarea



Înainte oricărei lucrări de întreținere și curățare

- opriți aparatul
- așteptați oprirea ferăstrăului
- scoateți din priză ștecărul

Executarea lucrărilor suplimentare de întreținere și reparație, comparativ cu cele descrise în acest capitol, este permisă doar serviciului pentru clienți.

Dispozitivele de siguranță demontate pentru executarea lucrărilor de întreținere și curățare, trebuie montate la loc în mod regulamentar și trebuie verificate în mod obligatoriu.

Utilizați numai piese originale. Alte piese pot produce pagube și accidentări imprevizibile.

### Întreținerea

**Indicații privind schimbarea pânzei de ferăstrău**



Înainte schimbării pânzei de ferăstrău:

- opriți aparatul
- așteptați oprirea ferăstrăului
- scoateți din priză ștecărul

- Nu utilizați pânze de ferăstrău din oțel HSS.
- Nu utilizați pânze ale ferăstrăului fisurate sau care sunt deformat.
- Utilizați doar pânze de ferăstrău bine ascuțite.
- Folosiți doar pânze de ferăstrău potrivite
- Folosiți doar pânze de ferăstrău a căror turație maximă (vezi presiunea pânzei de ferăstrău) corespunde cel puțin turației motorului indicată pentru ferăstrău (vezi „Date tehnice”).
- Utilizați doar pânze de ferăstrău a căror lățime de tăiere este mai mare și a căror grosime a pânzei principale este mai mică decât grosimea penei de desplicare.

**Pericol de ardere! La scurt timp după tăiere, pânza de ferăstrău mai este fierbinte. Lăsați pânza de ferăstrău să se răcească.**

**Pericol de tăiere! Purtați mănuși de protecție în timpul înlocuirii pânzei ferăstrăului.**

**Ori de câte ori este posibil, transportați pânzele de ferăstrău într-un container.**

**Schimbării pânzei ferăstrăului:**

**8** Aduceți pânza de ferăstrău în poziția superioară maximă.

**30** Îndepărtați carcasa de protecție (7).

**31** Extrageți suportul de masă (12).

**32** Așezați cheia inelară (30) pe flanșa pânzei de ferăstrău și cheia inelară (31) pe șurubul hexagonal. Pentru a desface cheia inelară (31), răsuciți în direcția săgeții.

**33** Îndepărtați șurubul hexagonal (23) și flanșa pânzei ferăstrăului (22). Extrageți pânza de ferăstrău (5). Curățați flanșa.

Montarea pânzei de ferăstrău se realizează în ordine inversă.

**Strângeți bine pânza de ferăstrău.**

**Respectați direcția de rotație a pânzei de ferăstrău (vezi săgeța de pe pânza de ferăstrău).**

**Verificare distanță / Reglare pană de desplicare:**

**8** Aduceți pânza de ferăstrău (5) pe poziția cea mai de sus, cu ajutorul manivelei (6).

**34** Măsurați distanța dintre pânza de ferăstrău și pana de desplicare (8 Distanța trebuie să fie între 3 și 8 mm.

**Dacă este necesar:**

**35** Desfaceți șurubul (A) și reglați distanța. Strângeți din nou bine șurubul (A).

**La final, montați la loc suportul de masă și carcasa de protecție.**

**Schimbarea suportului de masă 31**

Înlocuiți imediat un suport de masă uzat sau deteriorat.

**Depozitare aparat**

**36**

### Curățarea

Tineți cont de următoarele, pentru a menține ferăstrăul în stare de funcționare:

- Nu stropiți aparatul cu apă.
- Asigurați-vă că dispozitivele de protecție, fantele de ventilație ale motorului, elementele de ghidare, cutia de protecție a lamei ferăstrăului, reglarea înălțimii și ghidajul pivotant nu sunt acoperite de praf și murdărie. Îndepărtați așchiile și praful doar cu peria sau cu aspiratorul.
- Curățați și ungeți în mod regulat toate piesele mișcătoare.

Nu folosiți niciodată unsoare!

Folosiți de ex. ulei pentru mașinile de cusut, ulei hidraulic subțire sau ulei pulverizat, compatibil cu mediul înconjurător.

- Asigurați-vă, că pânza ferăstrăului rămâne fără rugină și rășină.
- Îndepărtați resturile de rășină de pe masa ferăstrăului.

Resturile de rășină se pot îndepărta cu un spray obișnuit de întreținere și îngrijire.

- Pânza ferăstrăului este o piesă care se uzează și se tocește după folosirea îndelungată sau repetată.

Schimbați pânza de ferăstrău sau dați-o la ascuțit.

## Transportul



**Înainte de fiecare transport se scoate ștecărul din priză.**

- ❗ Transportați ferăstrăul doar cu pânza de ferăstrău și carcasa de protecție coborâte.  
Astfel evitați rănirea cu pânza ferăstrăului.
- În vederea transportului, fixați ferăstrăul stânga, dreapta.
- În cazul în care ferăstrăul este transportat într-un vehicul, acesta trebuie să fie asigurat împotriva basculării și alunecării. În timpul transportului evitați vibrațiile puternice.
- Nu folosiți niciodată dispozitive de protecție pentru manipulare și transport.

## Depozitarea



**Scoateți ștecărul din priză.**

- Depozitați aparatele nefolosite într-un loc uscat, închis, departe de copii.
- Înainte de depozitare mai îndelungată, respectați următoarele indicații pentru a asigura o durată de viață îndelungată și o utilizare ușoară a aparatului de tăiere a crengilor la înălțime:
  - Realizați o curățare temeinică.
  - Tratați toate piesele mobile cu un ulei care nu afectează mediul înconjurător.

❗ **Nu folosiți niciodată unsoare!**

## Defecțiuni posibile



**Înainte de remedierea unei defecțiuni:**

- opriți aparatul
- așteptați oprirea ferăstrăului
- scoateți din priză ștecărul

👉 După remedierea unei defecțiuni, se repun în funcțiune și se verifică instalațiile de siguranță.

Defecțiunea	Cauza posibilă	Remedierea
Utilajul nu pornește după conectare sau se oprește singur în cursul mersului în gol	<ul style="list-style-type: none"> <li>• Pană de curent</li> <li>• Cablu prelungitor defect</li> <li>• Motor sau comutator defect</li> <li>• Pânză ferăstrău înțepenită</li> </ul>	<ul style="list-style-type: none"> <li>• Înlocuiți siguranța</li> <li>• Verificați cablul, nu utilizați cabluri defecte</li> <li>• Motorul sau comutatorul vor fi verificate sau reparate de către un electrician concesionat, resp. vor fi înlocuite prin piese originale</li> <li>• Îndepărtați cauza</li> </ul>
Mașina se oprește în timpul tăierii	<ul style="list-style-type: none"> <li>• Pânza ferăstrăului tocită</li> <li>• avans prea mare</li> </ul>	<ul style="list-style-type: none"> <li>• Schimbați pânza de ferăstrău</li> <li>• Se lasă motorul să se răcească și se continuă cu o presiune mai mică</li> </ul>
Piesa se înțepenește la împingere	<ul style="list-style-type: none"> <li>• Pânza de ferăstrău este tocită</li> <li>• Opritorul paralel, respectiv opritorul longitudinal nu este paralel cu pânza de ferăstrău</li> </ul>	<ul style="list-style-type: none"> <li>• Țineți piesa și opriți imediat motorul. Apoi, dați la ascuțit pânza de ferăstrău, respectiv schimbați-o cu una nouă</li> <li>• Reglați teul din nou</li> </ul>
Pete de arsură pe suprafața de tăiere	<ul style="list-style-type: none"> <li>• Pânza ferăstrăului este nepotrivită pentru munca efectuată sau este tocită</li> </ul>	<ul style="list-style-type: none"> <li>• Dispuneți ascuțirea sau înlocuirea pânzei de ferăstrău</li> </ul>
Ieșirea așchiilor infundată	<ul style="list-style-type: none"> <li>• Nu este conectată instalația de aspirație</li> <li>• Puterea de aspirație prea mică</li> </ul>	<ul style="list-style-type: none"> <li>• Se oprește ferăstrăul, se îndepărtează așchiile și se conectează o instalație de aspirație</li> <li>• Se oprește ferăstrăul, se îndepărtează așchiile și se mărește puterea de aspirație (viteza aerului 20 m/sec la ștuțul de aspirație)</li> </ul>
Motorul este în funcțiune, pânza de ferăstrău nu se rotește	<ul style="list-style-type: none"> <li>• Curea de antrenare defectă</li> </ul>	<ul style="list-style-type: none"> <li>• Adresați-vă unui atelier autorizat pentru servicii client sau producătorului</li> </ul>
Ferăstrăul vibrează	<ul style="list-style-type: none"> <li>• Pânza de ferăstrău este deformată</li> <li>• Pânza de ferăstrău nu este corect montată</li> </ul>	<ul style="list-style-type: none"> <li>• Schimbați pânza de ferăstrău</li> <li>• Fixați corect pânza de ferăstrău</li> </ul>

❗ Dacă intervin alte avarii sau dacă aveți întrebări suplimentare, vă rugăm să vă adresați distribuitorului local.

## Date tehnice

Tip / Model	T 250 Eco-3
An de construcție	vezi ultima pagină
Puterea motorului P <sub>1</sub>	1800 W (S1)
Tensiunea de rețea	220 – 240 V~
Frecvența de rețea	50 Hz
Sägeblattdrehzahl	5.000 min <sup>-1</sup>
Siguranța pe rețea	10 A inertă
Ø maxim pânză de ferăstrău din material dur	250 mm
Ø minim pânză de ferăstrău din material dur	250 mm
Grosimea pânzei de ferăstrău	1,8 mm
Lățime de tăiere	2,8 mm
Numărul dinților	24
Grosimea penei de despicat	2 mm
Orificiul de prindere pânză de ferăstrău	30 mm
Viteză de tăiere (în caz de pânză de ferăstrău cu Ø maxim)	65 m/s
Înălțime de tăiere la 90° (în caz de pânză de ferăstrău cu Ø maxim)	cca. 0 – 85 mm
Înălțime de tăiere la 45° (în caz de pânză de ferăstrău cu Ø maxim)	cca. 65 mm
Reglare oblică (domeniul de oscilare)	0° – 45°
Dimensiuni masă (cu prelungire și cu lărgire)	642 x 487 mm
Înălțime masă (cu cadru)	830 mm
Greutate cu cadru	cca. 17,0 kg
Ø racord de aspirare carcasă de protecție	35 mm
Ø racord de aspirare	35 / 40 mm

Pentru aspirație se pot folosi aspiratoare mici uzuale sau aspiratoare industriale.

## Garanția

Atenție la declarația de garanție anexată.



Ni får inte ta maskinen i drift förrän Ni har läst denna driftinstruktion, beaktat alla angivna hänvisningar samt monterat maskinen som beskrivits.

Förvara bruksanvisningen väl.

## Innehåll

Leveransomfattning	127
Konformitetsförklaring	127
Ljudkaraktistika	128
Symboler på maskinen	128
Symboler Originalbruksanvisning	128
Användning enligt föreskrift	128
Risker	129
Säkerhetsanvisningar	129
Apparatbeskrivning / Reservdelar	129
Montering	129
Förberedelse inför idrifttagningen	130
Idrifttagande	130
Nätanslutning	130
Till/Från knapp	131
Damm- /spånutsugning	131
Inställningar på sågen	131
Spaltkilinställning	131
Ställ in skärdjupet	131
Ställ in sågbladets snedställning	131
Fastsättning och inställning av tväranlaget	131
Fastsättning och inställning av längdanslaget	132
Arbeta med bordscirkelsåg	132
Skära smalt arbetsstycke	132
Skära brett arbetsstycke	132
Tvärsnitt/geringsnitt	132
Längdsågning med lutning	132
Underhåll och rengöring	132
Underhåll	133
Rengöring	133
Transport	133
Lagring	133
Möjliga störningar	134
Tekniska data	135
Garantie	135

## Leveransomfattning

☞ Kontrollera kartongens innehåll efter uppäckning

- ▶ är komplett
- ▶ inte uppvisar några transportskador

Meddela försäljaren eller tillverkaren omedelbart eventuella reklamationer. Senare reklamationer kan inte godkännas.

- Bordscirkelsåg T 250 Eco-3 med
  - Nätkabel och stickkontakt
  - Hårdmetall-sågblad  $\varnothing 250 \times 1,8/2,8 \times \varnothing 30$  mm; 24 tänder
- 4 bordsben
- 2 förbindelsesträvor kort
- 2 förbindelsesträvor lång
- 4 påstickningsfötter
- 2 tillsatssträvor
- Skyddshuv
- Spaltkil
- Tväranslag
- Längdanslag
- Skjutstock
- Utsugningsslang
- Skruppåse
- 2 ringnyckel för sågbladsbyte
- Originalbruksanvisning
- Säkerhetsanvisningar för bordscirkelsågar
- Montage- och manövreringsblad
- Garantivillkor

## EG-Konformitetsförklaring

Nr. (S-No.): 16185

enligt EG-direktiv: **2006/42/EG**

Härmed förklarar vi

**ALTRAD Equipment Germany GmbH**

Josef-Drexler-Str. 8, 89331 Burgau - Germany

förklarar med ensamansvar att nedanstående produkt,

**Tischkreissäge (bordscirkelsåg)**

**Modell / Typ T 250 Eco-3**

**Serienummer:** 000001 - 020000

är konform med bestämmelserna i ovannämnda EG-direktiv, samt med bestämmelserna i dessa följande direktiv:

**2014/30/EU, 2011/65/EU**

**Följande passande normer har använts:**

EN 62841-1:2015/A11:2022; EN 62841-3-1:2014/A12:2021

EN 55014-1:2017; EN 55014-2:2015; EN 61000-3-2:2014;

EN IEC 61000-3-2:2019; EN 61000-3-11:2000

**EU-typkontroll genomförd av:**

TÜV SÜD Product Service GmbH

Ridlerstraße 65, 80339 München, Germany

Märk-nr.: 0123

Certifikat-nr.: M6A 021611 0084 Rev. 03

**Förvaring av tekniska underlag:**

ALTRAD Equipment Germany GmbH – Technisches Büro – Josef-Drexler-Str. 8 – 89331 Burgau – Germany

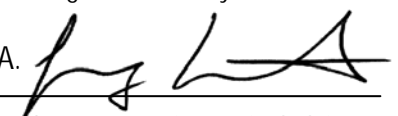
i.A. 

Burgau, 11.09.2024

i.A. G. Koppstein, Designledning



## Ljudkaraktäristika

DIN EN ISO 3744

Användning av maskinen som bordscirkelsåg med seriemässigt sågblad.

Ljudnivå	Ljudnivå vid arbetsplatsen
$L_{WA} = 107 \text{ dB(A)}$	$L_{pA} = 94 \text{ dB(A)}$

Osäkerhetsfaktor vid mätning: 3 dB

Var vänlig beakta följande:

- Det angivna ljudemissionsvärdet är uppmätt genom ett standardiserat testförfarande och kan användas för jämförelse mellan olika elverktyg.
- Angivna ljudemissionsvärden kan även användas för en preliminär uppskattning av ljudbelastningen.

**⚠ Det faktiska ljudemissionsvärdet kan komma att avvika från angivna emissionsvärden beroende på elverktygets användning, i synnerhet kan det variera med sättet av bearbetning av arbetsstycket.**

Det är nödvändigt att fastlägga säkerhetsåtgärder för användarens skydd, som bygger på en uppskattning av vibrationsbelastningen under de verkliga arbetsförhållandena (här ska man ta hänsyn till alla delar av driftscykeln, exempelvis tiderna då elapparaten är fränkopplad och tiderna då den var tillkopplad men var driftsatt utan belastning).

## Symboler på maskinen

	Läs och beakta driftinstruktionen och säkerhetsanvisningarna innan sågen tas i drift.
	Använd ögon- och hörselskydd.
	Bär andningsmask.
	Stäng av motorn och dra ur nät-kontakten innan ni börjar med några som helst reparationer, underhålls- och rengöringsarbeten.
	Utsätt inte sågen för regn. Skydda mot fuktighet.
	Risk för skador på fingrar och händer genom sågblad
	Produkten motsvarar de produktspecifika och gällande europeiska direktiven.
	Maskin skyddsklass II (Dubbelisolering).









Elektriska apparater bör inte slängas i soptunnan. Apparater, tillbehör och förpackning skall återvinnas på miljövänligt sätt.

Gamla apparater kan lämnas vid en återvinningsstation, så att avfallshandlingen sker enligt gällande recycling-föreskrifter, t.ex. vid kommunens återvinningsstation.

Enligt det europeiska direktivet 2012/19/EU om gamla el- och elektronikapparater, måste elapparater som inte längre är driftsdugliga, samlas ihop åtskilt och tillföras en miljöriktig återanvändning.

## Symboler bruksanvisning

	<b>Hotande fara eller farlig situation.</b> Om man inte beaktar dessa hänvisningar kan personskador eller materiella skador bli följden.
	<b>Viktiga hänvisningar rörande en korrekt hantering.</b> Om man inte beaktar dessa hänvisningar kan detta leda till störningar.
	<b>Användarhänvisningar.</b> Dessa hänvisningar hjälper Er att utnyttja alla funktioner på ett optimalt sätt.
	<b>Montering, betjäning och underhåll.</b> Här förklarar man exakt för Er vad Ni måste göra.
	Ta hjälp av det bilagda montage- och manöverbladet, när texten hänvisar till bild-nr. 

## Användning enligt föreskrift

- Bordscirkelsågen är uteslutande avsedd för sågning längs och tvärs av massivt trä och plattämnen som spånplattor, snickeriplattor och Mdf-plattor med kvadriskt eller rektangulärt tvärsnitt med användning av HM-cirkelsågblad, varvid bara sågblad som motsvarar norm EN 847-1 får användas.
- Sågbladets diameter måste vara 250 mm.
- Användning av sågblad av HSS-stål (höglegerat snabbstål) är inte tillåtet, då detta stål är hårt och sprött. Olycksrisk genom brott på sågbladet och ivägslungade sågbladsbitar.
- Kapning av rundmaterial (rundträ, ved etc.) är inte tillåtet.
- Sågen får inte användas till falsar eller noter.
- Använd inte sågen till insatssågning (avslutade noter i arbetsstycket)
- Endast arbetsstycken som ligger säkert och kan styras, får bearbetas.
- Till en användning enligt föreskrift hör även att man iakttar de drift-, underhålls- och reparationsvillkor som är föreskrivna av tillverkaren samt att man följer de säkerhetsanvisningar som finns i instruktionen.

- De för driften gällande och passande olycksförebyggande föreskrifterna, liksom de allmänna erkända arbetsmedicinska och säkerhetstekniska reglerna ska följas.
- All slags användning som går utöver detta gäller som stridande mot föreskrifterna. Tillverkaren tar inget ansvar för skador orsakade av användning till ej godkända ändamål: Endast användaren står för hela risken.
- Egenmäktiga förändringar av bordscirkelsåg utesluter allt ansvar från tillverkarens sida för de skador som uppstår därigenom.
- Maskinen får endast ställas in, användas och underhållas av personer förtrogna med detta och som är informerade om riskerna. Reparationsarbeten får endast utföras av oss eller av oss rekommenderade kundserviceverkstäder.
- Maskinen får inte användas i explosiv omgivning och får inte utsättas för regn.
- Metalldetaljer (trådar etc.) måste ovillkorligen avlägsnas från det material som skall skäras.

## Risker

Även när sågen används enligt föreskrift kan det finnas risker trots att man iakttar alla tillämpliga säkerhetsbestämmelser på grund av den konstruktion sågen har genom användningssyftet.

Risken att skada sig kan man i första hand reducera genom att i detalj följa alla anvisningar i avsnittet "Användning enligt bestämmelserna" och "Säkerhetsanvisningar". Därutöver bör man vara extra försiktig vad det gäller följande risker:

Hänsyn och försiktighet minskar riskerna för person- och sakskador.

- Olycksrisk för fingrar och händer genom verktyget (sågbladet) eller arbetsstycket, t.ex. vid byte av sågblad.
- Risk för personskador på grund av materialdelar som slungas ut.
- Bakslag av arbetsstycket eller av delar från arbetsstycket.
- Brott och ivägslungat sågblad.
- Fara genom ström, vid användning av icke korrekta elektriska anslutningsledningar.
- Beröring av spänningsförande detaljer när elektriska konstruktionsdetaljer har öppnats.
- Hörselskador vid arbeten utan hörselskydd, som varar under en längre tid.
- Emission av hälsovådligt trädamm vid drift utan uppsugning.

Dessutom kan det trots alla vidtagna skyddsåtgärder kvarstå uppenbara resterande risker.

## Säkerhetsanvisningar

### ⚠ VARNING

Läs noggrant igenom samtliga säkerhetsanvisningar, anvisningar och illustrationer samt tekniska data, som levereras tillsammans med elverktyget. Följer man inte säkerhetsanvisningarna och anvisningarna kan det uppstå elektriska stötar, brand och/eller allvarliga skador.

**⚠ Beakta anvisningarna i de medföljande separata instruktionerna "Säkerhetsanvisningar för bordscirkelsågar".**

**Bevara alla säkerhetsanvisningar och anvisningar för framtiden.**

## Apparatbeskrivning / Reservdelar

### 1

Nr.	Beställningsnummer	Beteckning
2	366272	Bordsben <b>A</b>
3	366282	Förbindelsesträva kort <b>C</b>
4	366280	Förbindelsesträva lång <b>B</b>
5	366303	Sågblad
6	×	Vev för höjdjustering
7	366504	Skyddshuv
8	366505	Spaltkil
9	366261	Utsugningsslang
10	×	Bordsplatta
11	366254	Tvär- och geringsanslag, kompl.
11A	×	Anslagslist <b>14</b>
12	366255	Bordsinlägg
13	366506	Längdanslag, kompl.
13A	×	Anslagslinjal
14	366271	Ratt för snedinställning
15	366272	Fastlåsningsskruv för snedställning
16	×	Till/Från knapp
17	×	Motorskydd
18	366270	Spånutsugningsstuts
19	366275	Skjutstocken
22	366268	Sågbladfläns <b>33</b>
23	366269	Sexkantskruv för sågblad <b>33</b>
24	366257	Guide profil för snedställning
25	×	Spännspaken för längdanslag
26	366288	Säkerhetsklistermärke
27	366282	Tillsatssträva
28	×	Skala för snedinställning
29	366283	Påstickningsfot
30		Ringnyckel SW10/21
31	366273	Ringnyckel SW10/13

## Montering

Ta hjälp av det bilagda montage- och manöverbladet.



**1** Dra bara skruvar för hand först.

**2** Placera sågen med bordsplattan nedåt på en lämplig arbetsyta.

Montera bordsbenen **A** (2) på apparatenheten.

**3** Fäst strävorna **B** (4) och **C** (3) vid bordsbenen.

**ⓘ** Strävorna har olika längd.

**4** Fäst först de båda långa strävorna **B** (4) vid bordsbenen.

**5** Fäst sen de båda korta strävorna **C** (3).

- 6** Fäst påstickningsfötterna (29) på bordsbenen.  
**7** Montera tillsatssträvorna (27).

**i** Dra fast alla skruvarna hårt.

Vänd sågen så att den står på benen.

Ställ in tillsatssträvorna (27) så att de berör golvet.

- 8** Ställ sågbladet (5) med hjälp av veven (6) i den högsta positionen.  
**9** Ta ut bordsinläggningen (12).  
**10** Lossa på skruven (A) och skjut in spaltkilen (8) in i upptagningen.  
**11** Ställ in avståndet mellan sågbladet och spaltkilen (8). Avståndet ska vara mellan 3 och 8 mm. Dra åter fast skruven (A). Återplacera bordsinlägget (12) och skruva åter fast den ordentligt.  
**12** Fäst skyddshuven (7) vid spaltkilen (8).  
**i** Dra åt men ännu inte fast skruven (B). Skyddskåpan måste självständigt sänka sig ånyo ända till bordsplattan, efter att den blivit upplyft.  
**13** Stick på frånsugningsslangen (9) på anslutningen på skyddshuven (7) och på spånutsugningsstutsen (18) på höljet.  
**14** Fäst anslagslisten (11A) vid tväranlaget.  
**29** Stick in skjutstocken (24) i därför avsedd hållare.

## Förberedelse inför idrifttagningen

**i** För att uppnå en klanderfri funktion av maskinen, följer ni uppförda anvisningar:

- Placera maskinen på en plats som uppfyller följande krav:
  - halkfri
  - svängningsfri
  - jämn
  - fri från risken att snubbla
  - tillräckliga ljusförhållanden

### Kontrollera före varje användning:

⇒ **anslutningsledningar avseende defekta ställen (sprickor, snitt etc.)**

**!** Använd aldrig defekta ledningar.

⇒ **Skyddshuv med avseende på ordentligt skick**

- Granska skyddskåpan med avseende på synliga skador. Defekta eller skadade skyddskåpor får inte användas.
- Lyft upp skyddskåpan och släpp den. Den ska självständigt sänka sig ånyo ända till sågbordsplattan.

⇒ **Spaltkilinställningen** (se Spaltkilinställning)

⇒ **bordsinlägg med avseende på ordentligt skick**

Byt omedelbart ut sliten eller skadad bordsinsats (utslagen sågspalt).

⇒ **om skjutstocken är greppberedd**

Använd alltid skjutstocken i sitt originalutförande.

⇒ **Sågbladet i perfekt tillstånd**

Använd inga sågbladet med sprickor och inte heller sågbladet vilkas form har förändrats.

Använd inte sågblad av HSS-stål.

## Idrifttagande

### Sågbladets rotationsriktning

**i** Se till att rotationsriktningen för sågbladet stämmer överens med angivelsen på skyddshuven.

### Sågbladsväl

**!** Se till att inte slöa eller skadade sågblad används och att håldiametern är 30 mm.

- Använd inga sågblad av höglegerat stål (HSS), eftersom detta stål är hårt och sprött. Bara verktyg enligt EN-847-1 får användas.

**!** Användning av andra verktyg och andra tillbehör kan innebära risk för personskador.

- Se till att sågbladet överensstämmer med måtten under "Tekniska data" och är lämpligt för arbetsstyckets material.

Det seriemässigt medlevererade sågbladet lämpar sig för trä och de flesta plaster.

**!** För andra arbetsstycken ska man välja ut lämpliga sågblad.

**!** Undvik överhettning vid av sågklingans tänder vid sågning av plastmaterial, för att förhindra smältning av arbetsstycket.

### Nätanslutning

Jämför den spänning som är angiven på apparatens typskylt med nätspänningen 220 – 240 V~ och anslut maskinen till lämplig väggkontakt som överensstämmer med föreskrifterna.

Utförande av anslutnings- eller förlängningskablar enligt IEC 60245 (H 07 RN-F) med en ledardiameter på minst

- 1,5 mm<sup>2</sup> vid en kabellängd upp till 25 m
- 2,5 mm<sup>2</sup> vid en kabellängd över 25 m

**i** **Växelströmmotor:**

jordad väggkontakt, nätspänning 220 – 240 V~ med felströmskyddsströmbrytare (FI-strömbrytare 30 mA).

**i** **Säkring: 10 A trög**

**i** **Nätimpedans**

Vid ogynnsamma nätvillkor kan det under tillkopplingen av maskinen under en kort tid förekomma spänningsfall som kan ha inflytande på andra apparater (t.ex. lampflimmer).

Vid en nätimpedans  $Z_{max}$  0,346  $\Omega$  förväntas inte den typen av defekt.



Som användare av denna apparat, måste du säkerställa, och vid behov kontakta din energileverantör, att apparaten ansluts till en försörjning vars impedans är lägre eller lika med  $Z_{max}$ !

## Till/Från knapp

 Använd ingen apparat vars brytare inte slår till och ifrån. Skadade brytare måste omedelbart repareras eller bytas av kundtjänsten.

15

## Tillkoppling

-  Tryck på den gröna knappen ( I ) på kopplare.
-  Vid elavbrott stängs maskinen av automatiskt. För att starta maskinen igen trycker ni på den gröna knappen ( I ).

## Stänga av

-  Tryck på den röda knappen ( O ) på kopplare.

## Motorskydd

-  Motorn är utrustad med en skydds brytare som stänger av motorn automatiskt om den överbelastas. När motorn har svalnat (efter ca 5 -10 minuter) kan den startas igen. Tryck på
  1. den lilla knappen med genomskinligt lock (17) (Motorskydd)
  2. den gröna knappen (I) för att starta

## Damm- /spånutsugning

 Trädamm som uppstår vid driften försämrar den nödvändiga sikten och är delvis hälsovadlig.

Om maskinen inte används utomhus, måste en spånutsugningsanläggning anslutas (t.ex. en liten transportabel dammsugare) anslutas till utsugningsstusen.

## Spånutsugning

-  Anslut en spånutsugningsanläggning eller en liten dammsugare med lämplig adapter till spånutsugningsstosen (18) (Ø 40 mm). **1**

 Lufthastigheten på utsugningsstosen på sågen  $\geq 20$  m/sek.

Vid utsugning av särskilt hälsovadligt, cancerframkallande eller torrt damm, använder ni en specialsug.

## Inställning av sågen



**Dra ut stickkontakten före inställningsarbeten.**

## Spaltkilinställning

 Spaltkilen är en viktig säkerhetsanordning, som förhindrar att arbetsstycket slår bakåt.



Använd alltid den medlevererade spaltkilen.

-  För att säkerställa spaltkilens funktion, måste avståndet till sågbladets tandkrans ställas in korrekt.

## Ställ in spaltkilen

Inställning av spaltkilen hittar ni i kapitel "Underhåll → Byta sågblad".

## 16 Ställ in skärdjupet

-  Skärdjupet kan ställas in med veven (6) steglöst mellan 0 – ca. 85 mm.
-  Dra fast fastlåsningskruvarna för sågbladet (15) innan ni ställer in skärdjupet.
-  Ställ in skärdjupet ca. 5 mm högre än materialtjockleken.



## 17 Ställ in sågbladets snedställning

 **Då sågbladet är i gång, får sågbladets snedställning inte utföras. Motorn måste vara avstängd.**

## Inställningar 0° – 45°

1. Lossa arreteringskruven (15).
2. Vrid på inställningsratten (14) tills önskad vinkel (0° - 45°) visas.
3. Dra åter fast arreteringskruven (15) ordentligt.

## Fastsättning och inställning av tväranlaget

-  Det medlevererade tväranlaget kan användas som tväranlag och som geringsanslag.
-  Se till att anslaget är rätt inställt (se "Arbeta med sågen").

## Sätta på tväranlaget på sågbordsplattan

- 18** Skjut in tväranlaget (11) i de båda noterna på sågbordsplattan.

## Vinkelinställning

- 19** Lossa klämskruven (B) till tväranlaget (11), genom vridning. Nu kan man ställa anslaget i önskad vinkel. Dra åter fast klämskruven.

## Fastsättning och inställning av längdanslaget

### Sätta på längdanslaget på sågbordsplattan

Längdanslaget (13) kan monteras till höger eller vänster om sågbladet.

För att flytta anslagslinjalen till andra sidan anslaget,

- **20** lossa de båda vingmuttrarna (D)
- **21** tar ni av anslagslinjalen (13A)
- skruva loss de båda vingmuttrarna och dra ut skruvarna
- stick in skruvarna från andra sidan genom anslaget och skruva på vingmuttrarna några varv
- skjuter åter på anslagslinjalen
- dra fast vingmuttrarna
- **21** lossa spännpaken (25), dra längdanslaget ur styrningsnoten

- **22** skjut på längdanslaget på den andra sidan om sågbladet i styrningsnoten och tryck ned spännspaken (25) för att spänna fast.

 **Se till att anslaget är rätt inställt (se "Arbeta med sågen").**

### **Inställning av längdanslaget **23****

1. Sätt på längdanslaget (13) i styrprofilen på bordet (24).
2. Ställ in önskat mått och tryck ner spaken (25).
3. För att få exakta snitt, gör ni först ett provsnitt och justerar sen anslaget efter det.

### **Höjdinställning av anslagslinjalen (13A)**

 Anslagslinjalen (13A) av längsanslaget (13) kan monteras på ett sätt som passar till motsvarande arbetsstycke som ska sågas.

- För mycket smala och låga arbetsstycken (med en bredd på 30 mm eller mindre) ska den låga föringsytan användas **24** och för tjocka arbetsstycken den höga föringsytan **20** av anslagslinjalen (13A).

För montering av anslagslinjalen som passar till höjden av arbetsstycket som ska sågas,

- **20** lossa de båda vingmuttrarna (D)
- **21** tar ni av anslagslinjalen (13A)
- vrid anslagslinjalen (13A) till rätt sida
- skjut skruvarna i den andra föringsssponten
- dra åt vingmuttrarna ordentligt.

## Arbeta med bordscirkelsåg

 **Beakta följande säkerhetsanvisningar innan arbetets början, för att hålla risken för skador så låg som möjligt.**

- Är skyddshuven, skalktilen och sågbladet OK?
- Sågblad skarpt?
- Anslagen klara för drift och skjutstocken greppberedd?
- Arbetsplatsen städad?
- Ni får inte ta maskinen i drift förrän Ni har läst denna driftinstruktion, beaktat alla angivna hänvisningar samt monterat maskinen som beskrivits.

 **Innan förändringar eller inställningar görs på sågen (t.ex. byta sågblad osv.)**

- Stäng av maskinen
- Vänta tills sågbladet står stilla
- (Dra ut stickkontakten)

 **Beakta dessutom följande viktiga punkter:**

- Ställ er utanför riskområdet.
- Lägg händerna plant på arbetsstycket med fingrarna tillsammans. Uppmärksamma att arbetsstycket endast skall föras fram till skyddshuvens framkant.
- Kontrollera att skyddskåpan sänks ned självständigt på arbetsstycket.
- Ta inte bort löst splitter eller spån med handen.

 **Följ under alla omständigheter säkerhetsanvisningarna.**

### **24 Skära smalt arbetsstycke**

(Bredd mindre 150 mm)

 Skjut arbetsstycket framåt med bägge händerna och använd skjutstocken (19) i närheten av sågbladet.

 Vid mycket flata och smala arbetsstycken (bredd 30 mm eller mindre) använder man den lägre styrningsytan av anslagslinjalen (13A).

 Använd ett skjutblock, då arbetsstycket är smalare än 50 mm.

**25** Det är enkelt att självt tillverka ett skjutblock eller skjutträ. Skruva för detta ändamål fast handtaget för skjutblocket (ej inkluderat i leveransomfånget, beställ nr. 361700) på en lämplig bräda. Brädan ska vara mellan 300 och 400 mm lång, 80 till 100 mm bred och 15 till 20 mm hög. Om handtaget till skjutträet blir skadat, måste det ersättas.

### **26 Skära brett arbetsstycke**

- Skjut arbetsstycket med flata händer och fingrarna tillsammans, längs anslaget.

### **27 Tvärskärning/geringsnitt**

- Skjut in tväranslaget (11) i spåret på bordet och ställ in den på önskad vinkel.
- Lägg arbetsstycket som ska sågas, mot anslagsknenan.
- Håll arbetsstycket ordentligt fast och skjut det med tväranslaget (11) förbi sågbladet. Använd skjutstocken vid behov.

### **28 Längdsågning med lutning**

Ställ in sågklingan såsom beskrivet i "Ställ in sågklingans snedställning".

 **Vid snedställt sågblad ska anslaget alltid anbringas på den högra sidan.**

## Underhåll och rengöring



**Före alla underhålls- och rengöringsarbeten**

- Stäng av maskinen
- Vänta tills sågen står stilla
- Dra av stickkontakten

Mera omfattande underhålls- och rengöringsarbeten än de som har beskrivits i detta kapitel får endast utföras av kundservice.

Säkerhetsanordningar som har avlägsnats i underhålls- och rengöringssyfte måste ovillkorligen åter placeras korrekt samt kontrolleras.

Använd enbart originaldelar. Andra delar kan leda till oförutsedda maskin- och personskador.

## Underhåll

### Anvisningar om sågbladsbyte



Innan byte av sågblad:

- Stäng av maskinen
- Vänta tills sågen står stilla
- Dra av stickkontakten

- Använd inte sågblad av HSS-stål.
- Använd inga sågblad med sprickor och inte heller sågblad som vilkas form har förändrats.
- Använd bara skarpslipade sågblad.
- Använd bara avsedda sågblad.
- Använd bara sågblad vars maximala varvtal (se etiketten på sågbladet) minst motsvarar motorvarvtalet som anges på sågen (Se Tekniska data).
- Använd bara sågblad, vars skärbredd är större och dess stamblad tjocklek är mindre än tjockleken på spaltkilen.

 **Risk för brännskador! Strax efter sågningen är sågbladet fortfarande hett. Låt sågbladet svalna av.**

 **Skärrisk! Bär handskar vid byte av sågblad.**

 **Bär alltid sågblad som inte används, i en behållare.**

### Byte av sågblad:

- 8** Ställ sågbladet i den högsta positionen.
- 30** Ta bort skyddshuven (7).
- 31** Ta ut bordsinläggningen (12).
- 32** Sätt ringnyckeln (30) på sågbladsflänsen och ringnyckeln (31) på sexkantskruven. Vrid ringnyckeln (31) för att lossa i pilens riktning.
- 33** Ta bort sexkantskruven (23) och sågbladsflänsen (22).  
Dra bort sågbladet (19).  
Rengör flänsen.

 Inbyggnaden av sågbladet sker i omvänd ordning.

 **Dra fast sågbladet.**

 **Tänk på sågbladets rotationsriktning (se pilen på sågbladet).**

### Kontrollera avståndet / Ställ in spaltkilen:

- 8** Ställ sågbladet (5) i den högsta positionen.
- 34** Mät avståndet mellan sågbladet och spaltkilen (8). Avståndet ska vara mellan 3 och 8 mm.

**Ifall nödvändigt:**

- 35** Lossa skruven och ställ in avståndet.  
Dra åter fast skruven (A).

 **Montera slutligen åter bordsinläggningen och skyddshuven.**

### Byta bordsinläggning **31**





 Byt snarast ut sliten eller skadad bordsinläggning.

## Förvaring av verktyg

**36**

## Rengöring

 Beakta följande så att sågens funktion bibehålls.

- Spruta inte av maskinen med vatten.
- Säkerställ att samtliga skyddsanordningar, motorns luftöppningar, föringselement, sågbladets-skyddskåpa, höjdinställningen och svängföringen förblir smuts och dammfria, i den mån som det är möjligt.  
Avlägsna sågspån och damm endast med en borste eller dammsugare.
- Rengör och olja regelbundet in alla rörliga delar.
  -  Använd aldrig fett!
  -  Använd t.ex. symaskinsolja, tunnflytande hydraulikolja eller miljövänlig sprayolja.
- Se till att sågbladet förblir rost- och kådfritt.
- Ta bort rester av kåda från sågbordsplattan.
  -  Rester av kåda kan tas bort med vanlig underhålls- eller skötselspray.
- Sågbladet är en förslitningsdel och blir slött efter långvarigt resp. ofta återkommande användning.
  -  Byt sen sågbladet eller låt slipa upp det.

## Transport



**Dra ut stickkontakten före varje transport.**

 Transportera endast sågen med nedsänkt sågblad och nedfäld skyddskåpa.

Ni undviker därmed skador från sågbladet.

- Fatta tag till höger och till vänster vid transport av sågen.
- Transporteras sågen på ett fordon, måste det låsas fast så att det inte tippar eller glider. Undvik kraftiga vibrationer under transporten.
- Använd aldrig skyddsanordningarna för hantering och transport.

## Lagring



**Dra av stickkontakten.**

- Förvara icke nyttjade redskap på en torr och låst plats oåtkomliga för barn.
- Beakta följande före en längre lagring så att sågens livslängd förlängs och den löper lätt vid betjäning.
  - Rengör en grundlig rengöring.
  - Behandla alla rörliga delar med en miljövänlig olja.

 **Använd aldrig fett!**

## Möjliga störningar



Innan någon störning åtgärdas:

- Stäng av maskinen
- Vänta tills sågen står stilla
- Dra av stickkontakten

☞ Varje gång en störning har åtgärdats skall man åter sätta alla säkerhetsanordningar i drift samt kontrollera dessa.

Störning	Möjlig orsak	Åtgärder
Maskinen startar inte efter det att den slagits på eller slår ifrån av sig själv under tomgång	<ul style="list-style-type: none"> <li>• Strömavbrott</li> <li>• Förlängningskabeln defekt</li> <li>• Motor eller strömbrytare defekt</li> </ul>	<ul style="list-style-type: none"> <li>• Byt ut säkringen</li> <li>• Kontrollera kabeln, använd inga defekta kablar</li> <li>• Låt kontrollera / reparera motorn eller strömbrytaren av en elektriker eller av kundservice eller låt byta ut de defekta delarna.</li> <li>• Åtgärda orsaken</li> </ul>
Maskinen stannar under sågning	<ul style="list-style-type: none"> <li>• Sågbladet är slött</li> <li>• För stor frammatning</li> </ul>	<ul style="list-style-type: none"> <li>• Byt sågbladet</li> <li>• Låt motorn svalna och arbeta med mindre tryck</li> </ul>
Arbetsstycket klämmer fast vid frammatning	<ul style="list-style-type: none"> <li>• Sågbladet är slött</li> <li>• Längd- resp. parallellanslaget står inte parallellt med sågbladet</li> </ul>	<ul style="list-style-type: none"> <li>• Håll fast arbetsstycket och koppla genast från motorn.</li> <li>• Ställ in linjalen på nytt</li> </ul>
Brandfläckar på snittställena	<ul style="list-style-type: none"> <li>• Sågbladet är olämpligt för arbetet eller slött</li> </ul>	<ul style="list-style-type: none"> <li>• Byt eller slipa sågbladet</li> </ul>
Spånutloppet tillstoppat	<ul style="list-style-type: none"> <li>• Ingen utsugningsanläggning ansluten</li> <li>• Utsugningskapaciteten för liten</li> </ul>	<ul style="list-style-type: none"> <li>• Koppla från sågen, ta bort spån och anslut utsugningsanläggning</li> <li>• Koppla från sågen, ta bort spån och öka utsugningskapaciteten (Lufthastighet <math>\geq 20</math> m/sek genom spånutsugsstosen).</li> </ul>
Motorn går men sågbladet roterar inte	<ul style="list-style-type: none"> <li>• Defekt drivrem</li> </ul>	<ul style="list-style-type: none"> <li>• Vänd er till en auktoriserad verkstad eller till tillverkaren</li> </ul>
Sågen vibrerar	<ul style="list-style-type: none"> <li>• Sågblad böjt</li> <li>• Sågblad inte rätt monterat</li> </ul>	<ul style="list-style-type: none"> <li>• Byt sågbladet</li> <li>• Fäst sågbladet riktigt</li> </ul>

❗ Vid ytterligare störningar eller frågor, var vänlig ta kontakt med er lokala leverantör.

## Tekniska data

Typ / Modell	T 250 Eco-3
Tillverkningsår	se sista sidan
Motoreffekt P <sub>1</sub>	1800 W (S1)
Nätspänning	220 – 240 V~
Nätfrekvens	50 Hz
Sågbladsvarvtal	5000 min <sup>-1</sup>
Nätsäkring	10 A trög
Hårdmetallsågblad Ø maximalt	250 mm
Hårdmetallsågblad Ø minimalt	250 mm
Sågbladstjocklek	1,8 mm
Skärbredd	2,8 mm
Tandtal	24
Spaltkiltjocklek	2 mm
Såblads-fästhål	30 mm
Skärhastighet (vid maximalt sågblad Ø)	65 m/s
Skärdjup vid 90° (vid maximalt sågblad Ø)	ca. 0 – 85 mm
Skärdjup vid 45° (vid maximalt sågblad Ø)	ca. 65 mm
Snedställning (Svängområdet)	0° – 45°
Bordsstorlek	642 x 487 mm mm
Bordshöjd (med stativ)	830 mm
Vikt med stativ	ca. 17,0 kg
Utsugningsanslutning skyddshuv Ø	35 mm
Utsugningsanslutning Ø	35 / 40 mm

För utsugningen kan vanlig spånutsugningsanläggning, eller en industridammsugare användas.

## Garanti

Var vänlig beakta bifogade garantivillkor.





**Stroj nesmiete spustiť do prevádzky, až pokiaľ si neprečítate tento návod na obsluhu, nebudete dodržiavať všetky v ňom uvedené upozornenia a stroj nezmontujete podľa návodu.**

**Návod si dobre odložte pre použitie v budúcnosti.**

## Obsah

Obsah dodávky	136
Prehlásenie o zhode-ES	136
Parametre hluku	137
Symbole stroja / návodu	137
Použitie stroja na stanovený účel	137
Zvyškové riziká	138
Bezpečnostné pokyny	138
Popis stroja / Náhradné diely	138
Zostavenie stroja	138
Prípravy pre uvedenie do prevádzky	139
Uvedenie do prevádzky	139
Pripojenie na sieť	139
Spínač / vypínač	140
Odsávanie prachu/pílín	140
Nastavenia na píle	140
Nastavenia roztváracieho klinu (rázvora)	140
Nastavenia výšky rezu	140
Nastavenia šikmého rezu	140
Nasadenie a nastavenie dorážky priečného rezu	140
Montáž a nastavenia dorážky pozdĺžného rezu	140
Práca s pílou	141
Rezanie úzkych materiálov	141
Rezanie širokých materiálov	141
Priečné a šikmé rezy	141
Pozdĺžne rezanie so sklonom	141
Údržba a čistenie	142
Údržba	142
Čistenie	142
Transport	143
Uskladnenie	143
Možné poruchy	143
Technické údaje	144
Záruka	144

## Obsah dodávky

Po vybalení skontrolujte obsah kartóna na

- ▶ Kompletnosť
- ▶ príp. poškodenia dopravou

Výhrady oznámte okamžite podavateľovi resp. výrobcovi. Neskoré reklamácie nebudú uznané.

- Stolová okružná píla T 250 Eco-3 s
  - prírodným káblom a zástrčkou
  - pílovým kotúčom z tvrdého kovu:
    - Ø 250 x 1,8/2,8 x Ø 30 mm; 24 zubů
- 4 nôh
- 2 spojovacie vzpery-krátka
- 2 spojovacie vzpery-dlhá
- 4 pryžové návleky nôh
- 2 dodatočné vzpery
- Ochranný poklop
- Roztváracim klinom
- Dorážkou pozdĺžného rezu
- Priečného rezu
- Posunovacie prípravok
- Hadica pre odsávanie
- Vrečko so skrútkami
- 2 očkový kľúče pre výmenu pílového kptúča
- Návod na použitie
- Bezpečnostné pokyny
- Zostavenie a návod na obsluhu
- Záruka

## Prehlásenie o zhode-ES

Č. (S-No.): 16185

podľa smernice ES: **2006/42/ES**

Prehlasujeme

**ALTRAD Equipment Germany GmbH**

Josef-Drexler-Str. 8, 89331 Burgau - Germany

na vlastnú zodpovednosť, že výrobok Stolová okružná píla  
**Tischkreissäge (Stolní cirkulární píla)**

**Modell / Typ T 250 Eco-3**

**Seriové číslo:** 000001 – 020000

zodpovedá daným požiadavkám ES smerníc a ustanoveniam  
následujúcich smerníc:

**2014/30/ES a 2011/65/EU.**

**Následujúce normy boli použité:**

EN 62841-1:2015/A11:2022; EN 62841-3-1:2014/A12:2021

EN 55014-1:2017; EN 55014-2:2015; EN 61000-3-2:2014;

EN IEC 61000-3-2:2019; EN 61000-3-11:2000

**ES skúšobnú vzorku vyskúšanú prostredníctvom:**

TÜV SÜD Product Service GmbH

Ridlerstraße 65, 80339 München, Germany

Ident. č.: 0123

Certifikát č.: M6A 021611 0084 Rev. 03

**Spĺnomocnená osoba pre tvorbu technických podkladov:**

ALTRAD Equipment Germany GmbH – Technické oddelenie –  
Josef-Drexler-Str. 8 - 89331 Burgau – Germany

i.A.

Burgau, 11.09.2024

i.A. G. Koppenstein,  
Vedenie odd. Konštrukcie

## Parametre hluku

DIN EN ISO 3744

Prevádzka stroja so seriovým pílovým kotúčom

Hladina akustického výkonu	Hladina akustického tlaku na pracovisku
$L_{WA} = 107 \text{ dB(A)}$	$L_{pA} = 94 \text{ dB(A)}$

Meriacie bezpečnostný činiteľ 3 dB

Prosím dodržiavajte nasledovné:

- Udávané hodnoty hlučnosti boli merané v komplexnom skúšobnom konaní a dajú sa použiť na porovnávanie jednotlivých elektrických nástrojov.
- Udávané hodnoty hlučnosti tiež môžu byť použité na predbežné posúdenia záťaže.







**! Hlučnosť sa počas používania elektrického nástroja v praxi môže líšiť - v závislosti od typu a spôsobu jeho používania, a najmä aj od typu spracúvaného materiálu.**

Je potrebné stanoviť bezpečnostné opatrenia na ochranu používateľov založené na posúdení vibračného zaťaženia počas aktuálnych prevádzkových podmienok (zohľadniť je treba všetky zložky prevádzkového cyklu - napr. aj čas, kedy je elektrický prístroj vypnutý, ako aj čas, kedy je síce zapnutý, ale beží na voľnobehu).

## Symbole stroja

	Před uvedením stroja do prevádzky si prečítajte návod a dbajte všetkých pokynov na použitie a bezpečnostných pokynov.
	Používajte ochranné pomôcky pre zrak a sluch.
	Noste respirátor proti prachu.
	Před opravami a čistením vypnite motor a vytiahnite zástrčku zo siete.
	Nevystavujte stroj dažďu. Chráňte před vlhкотou.
	Riziko poranenia prstov či rúk pílovým kotúčom.
	Výrobok je v súlade s ES smernicami, ktoré sú platné pre špecifiku týchto strojov.
	Stroj ochrannej triedy II (Dvojitá izolácia).
	Elektrické stroje nepatria do domového odpadu. Pre prístroje, príslušenstvo a balenie zaistíte recykláciu, ktorá nazaťažuje životné prostredie. Staré prístroje je možné odovzdať zbernému stredisku, ktoré zabezpečuje likvidáciu podľa recyklačných zákonov - napr. v miestnom zbernom dvore.
	Podľa smernice ES 2012/19/EU o elektro- a elektronických starých prístrojoch, je potrebné tyto prístroje jednotlivito zhromažďovať a dodať k ekologickej recyklácii.

## Symbole návodu

	<b>Hrozacie nebezpečenství alebo nebezpečná situácia.</b> Nerešpektovanie tohoto pokynu môže mať za následok zranenia alebo hmotné škody.
	<b>Dôležité upozornenia k správne mu zaobchádzaniu.</b> Nedodržanie týchto upozornení môže spôsobiť poruchy.
	<b>Pokyny pro uživatele.</b> Tieto upozornenia Vám pomôžu vzužiť optimálne všetky funkcie.
	<b>Montáž, obsluha a údržba.</b> Tu Vám bude presne vysvetlené, čo musíte vykonať.
	<p>1 2 3 ...</p> <p>Veźmite si, prosím, montážny návod a návod na obsluhu k ruke, ak to vyžaduje text u obrázkov.</p> 

## Použitie stroja na stanovený účel

- Stolová okružná píla je určená výhradne k priečnym či pozdĺžnym rezom masívneho dreva, doskových materiálov jako sú drevotrieskové dosky, latové dosky a stredne tvrdé dosky z vlákien so štvorcovým alebo oběžníkovým prierezom. Pre rezanie smú byť použité výhradne pílové kotúče z tvrdého kovu, ktoré zodpovedajú norme EN 847-1.
- Priemer pílového listu musí byť 250 mm.
- Použitie pílových kotúčů z HSS ocele (vysoko legovaná ocel) nie je prípustné. Táto ocel je príliš tvrdá a lámavá. Vzniká riziko poranenia při prasknutí kotúča od vymrštenia úlomkov.
- Rezanie okrúhlych materiálov nie je dovolené.
- Píla sa nesmie používať na drážkovanie alebo žliabkovanie.
- Nepoužívajte pílu na strihanie vložiek (žliabky končiace v obrobru).
- Rezaný materiál musí v príbehu rezania bezpečno ležať na pracovnom stole a mať možnosť bezpečného vedenia.
- Do tejto kapitoly patria tiež dodržania všetkých výrobcem predpísaných pokynov pre údržbu, starostlivosť event. opravy alebo čistenie.
- Rovnako pre prevádzku je potrebné dodržiavať predpisy pre prípad zranenia, zásady prvej pomoci a bezpečnostne-technická pravidlá.
- Každé ďalšie iné použitie stroja platí jako použitie, ktoré nie je v súlade so stanoveným účelom. Za škody všetkého druhu, ktoré z toho vyplynú, výrobca neručí. Riziká nesie sám užívateľ.
- Svojoľné úpravy na píle vylučujú ručenie výrobcu za škody, ktoré z toho vyplynú.
- Stroj môžu zostaviť, prevádzkovať a vykonávať na ňom údržbu iba osoby, ktoré sú s ním obeznámené a poučené o nebezpečenstvách vyplývajících z jeho používania. Opravárske práce smie prevádzať iba výrobcem menované servisné miesto.
- Píla nesmie byť prevádzkovaná v explozivnom prostredí a ani na daždi.
- Před rezaním je nutné vyberať z rezaného materiálu všetky kovové predmety (klince atď.).

## Zvyšková riziká

Aj napriek používania podľa predpisov, môžu i při dodržaní príslušných bezpečnostných opatrení vznikat' zvyšková riziká podľa konštrukcie stroja na stanovený účel.

Zvyškové riziká je možné minimalizovať, keď budú spolkne dodržované „Bezpečnostné predpisy“ a predpisy uvádzané v kapitole „Použitie stroja na stanovený účel“ a ďalej pokyny uvádzané v kapitole „Návod na obsluhu.“

Při práci ohľaduplnosť a opatrnosť znižujú riziko úrazu osôb alebo poškodenie stroja.

- Riziko poranenia prstov a rúk od pílového kotúča alebo obrobkom, napr. při výmene pílového kotúča.
- Poranenie odlétujúcimi časťmi stroja alebo materiálu.
- Spätný náraz rezaného materiálu.
- Prasknutie pílového kotúča a vymršteniu zvyškov.
- Ohrozenie el. prúdom z el. prípojného vedenie, ktoré nezodpovedá predpisom.
- Kontakt s časťmi, ktoré sú pod el. prúdom při odkrytých el. časti.
- Poškodenie sluchu při dlhšie trvajúcich prácich bez ochrany sluchu.
- Poškodenie zdravia při vdýchnutie emisního prachu při prevádzke bez odsávania

Okrem toho nemožno vylúčiť ďalšie riziká.

## Bezpečnostné pokyny

### ⚠ VAROVANIE

Prečítajte si všetky bezpečnostné pokyny, návody, obrázky a technické údaje spojené s týmto elektrickým prístrojom. Zanedbanie dodržania bezpečnostných pokynov a upozornení môže privodiť úraz el. prúdom, požiar alebo vážne zranenie.

⚠ Bezpodmienečne dodržiavajte osobitne priložené „Bezpečnostné pokyny pre stolové okružné píly“.

Uschovajte pre ďalšie použitie všetky bezpečnostné pokyny a upozornenia.

## Popis stroja / Náhradné diely

1

Nr.	Objednávacie číslo	Označenie
2	366272	Stolové nohy (stojmy) <b>A</b>
3	366282	Spojovacie vzpera (krátka) <b>C</b>
4	366280	Spojovacie vzpera-dlhá <b>B</b>
5	366303	Pílový kotúč
6	×	Kľučka pre zmenu výšky
7	366504	Ochranný poklop
8	366505	Roztvárací klin
9	366261	Odsávací hadica
10	×	Doska stola
11	366254	Priečny doraz kompl.
11A	×	Dorazová lišta <b>14</b>
12	366255	Stolová vložka
13	366506	Pozdĺžny doraz
13A	×	Dorazové pravítko
14	366271	Ručné kolo pre šikmé nastavenie
15	366272	Aretačná skrutka na nastavenie sklonu
16	×	Hlavný spínač / vypínač
17	×	Ochrana motora
18	366270	Odsávací hrdlo pílin
19	366275	Posúvač
22	366268	Príruba pílového kotúča <b>33</b>
23	366269	Šesthranná skrutky <b>33</b>
24	366257	Plniaci profil pre doraz pre pozdĺžny posun
25	×	Upínacia páka pre pozdĺžny doraz
26	366288	Bezpečnostná samolepka
27	366282	Dodatočná vzper
28	×	Stupnica pre šikmé nastavenie
29	366283	Gumové nasadenie nôh
30	366273	Očkový kľúč SW10/21
31		Očkový kľúč SW10/13

## Zostavenie stroja

Vezmite si, prosím, montážny návod a návod na obsluhu k ruke.



ⓘ Najprv všetky skrutkové spoje pritiahnite ručne.

**2** Položte pílu so stolovou platňou smerom dole na vhodnú pracovnú plochu.

Namontujte stolové nohy (2) na jednotku stroja.

**3** Pripevnite podpery **B** (4) a **C** (3) na nohy stola.

ⓘ Podpery sú rôzne dlhé.

**4** Pripevnite najprv obe podpery **B** (4) na nohy stola.

**5** Potom pripevnite obe krátke podpery **C** (3).

**6** Pripevnite podstavce (29) na nohy stola.

**7** Primontujte zvyšné podpery (27).

ⓘ Všetky skrutky pevne utiahnite.

Otočte pílu tak, aby stála na nohách stola.

Nastavte zvyšné podpery (27) tak, aby sa dotýkali podlahy.

- 8** Pílový list (5) nastavte pomocou kľuky do najvyššej pozície.
- 9** Vyberte vložku stola (12).
- 10** Uvoľnite skrutku (A) a do uchytenia vložte rozovierací klin (8).
- 11** Nastavte odstup medzi pílovým listom a rozovieracím klinom (8). Vzdialenosť musí byť 3 a 8 mm. Opäť utiahnite skrutku (A). Vložte vložku stola (12) opäť do stola a upevnite ju skrutkami.
- 12** Upevnite na rozovierací klin (8) ochranný kryt (7).  
 ⓘ Skrutku (B) neuťahujte napevno. Ochranný kryt musí po zdvihnutí znova samostatne klesnúť na stolovú dosku.
- 13** Pripojte hadicu odsávania (9) na prípojku na ochrannom kryte (7) a na zariadenie na odsávanie triesok (18) na kryte.
- 14** Upevnite dorazovú lištu (11A) na priečnom doraze.
- 29** Posuvný diel (19) vložte do držiaka na to určeného.

## Prípravy pre uvedenie do prevádzky

ⓘ Pre začatí bezchybnej funkcie stroja, dodržiavajte tieto pokyny:

- Pílu postavte na miesto, ktoré spĺňa tieto podmienky:
  - protišmykové
  - Protisklizné
  - rovné
  - pevné
  - dostatečno osvetlené
  - dostatečno osvetlené

### Před každým použitím skontrolujte:

⇒ **Prípojné vedenie (kábl) na poškodenie.**

⚠ Nepožívajte poškodené kábyly.

⇒ **Kryt kotúča musia byť správne pripevněný.**

- Skontrolujte, či nie je ochranný kryt viditeľne poškodený. Poškodené ochranné kryty sa nesmú používať.
- Ochranný kryt zdvihnite a potom ho pustíte. Musí sám klesnúť až na platňu stola píly.

⇒ **Roztvárací klin** (viď nastavenie roztváracieho klina)

⇒ **Stolová vložka musia byť v poriadku (pripevnenie).**

Opotrebovanú alebo poškodenú vložku stola bez meškania vymeňte (vychýlená pílová medzera).

⇒ **Funkcia posunovacie prípravku (posunovača).**

Vždy používajte originálnu posuvnú tyč

⇒ **Pílový kotúč. azd aje v poriadku**

Nepoužívajte naprasklé pílové kotúče alebo kotúče, ktoré majú pozměněnú formu.

Nepoužívajte kotúče z rychloreznej oceli (HSS).

## Uvedenie do prevádzky

### Směr otáčania pílového kotúča

ⓘ Dbajte na správny směr otáčania kotúča. Smer otáčania musia zodpovedať smere šípky na krytu kotúča.

### Výber kotúče

⚠ **Dbajte na to, aby používané kotúče vždy boli ostré a nepoškozené a otvor uprostřed mal rozmer 30 mm v priemere.**

- Nepoužívajte pílové kotúče z rychloreznej ocele (HSS), pretože táto oceľ je tvrdá a lámavá. Požívajte iba nástroje podľa EN 847-1.

⚠ **Používanie iných nástrojov a príslušenstva, môže predstavovať riziko poranenia.**

- Dbajte na to, aby bol počet otáčok uvedený na pílovom kotúči minimálne taký vysoký ako je počet otáčok uvedený na píle.

Seriovo dodané pílové kotúče sú určené pre rezanie dreva a väčšiny umelých hmôt.

☞ Pre iné obrobky, ktoré majú byť opracované, je možný výber vhodných pílových listov.

⚠ **Pri rezaní plastov predchádzajte prehriatiu hrotov zubov na pílovom liste, aby ste zabránili roztopeniu obrábaného materiálu.**

## Pripojenie na sieť

Na typovom štítku stroje je uvedeno napätie. Toto porovnajete so zdrojom a potom môžete stroj pripojiť do zodpovedajúcej a podľa predpisov uzemněné zásuvky.

Používajte prípojné prípadne predĺžovacie kábyly podľa IEC 60 245 (H 07 RN-F) s priečnym priemerom žily minimálne

- 1,5 mm<sup>2</sup> pri dĺžke kábla do 25 m
- 2,5 mm<sup>2</sup> pri dĺžke kábla nad 25 m

ⓘ **Motor na strádavý prúd**

Použite ochrannú zásuvku, napätí 220 – 240 V~, s istením chybného prúdu (F1 spínač 30 mA).

ⓘ **Istenie: 10 A pomalé**

ⓘ **Sieťová impedancia**

Pri nevhodných sieťových podmienkach môže počas zapínania prístroja dôjsť ku krátkodobému poklesu napätia, ktorý môže ovplyvniť iné prístroje (napr. blikanie lampy).

Pri sieťovej impedancii  $Z_{max}$  0,346  $\Omega$  je potrebné s takýmito poruchami rátať.

Ako užívateľ tohto prístroja musíte zabezpečiť (ak je to nutné, po dohode s dodávateľom elektrickej energie), aby bol prístroj zapojený len do takej zástrčky, ktorej impedancia je menšia alebo rovná  $Z_{max}$ !

## Spínač / vypínač

**!** Nepoužívajte stroj, na ktorom sa nedá spínač ani zapnúť, ani vypnúť. Poškodené spínače musia byť okamžite servisom opravené alebo vymenené za nové.

15

### Zapnutie stroja

 Stlačte zelený gombík (I) spínača.

 Pri výpadku prúdu sa stroj automaticky vypne. Znovuzapnutie sa provede opätovným stlačením zeleného gombíka.

### Vypnutie

 Stlačte červený gombík (0) na spínači.

### Ochrana motora

 Motor je vybavený ochranným spínačom a pri preťažení sa automaticky vypne.

Znovuzapnutie je možné až po ochlazovací prestávke (ca 5 - 10 min.).

Pre opätovné uvedenie stlačte

1. malé tlačidlo pod priehľadným krytom nad spínačom (ochrana motora) (17)
2. A potom pre naštartovanie zelené tlačidlo (I).

## Odsávanie prachu/pilín

**!** Drevený prach vzniknutý pro prevádzke stroja zhoršuje potrebnú viditeľnosť a je čiastočne škodlivý zdraviu.

Pokiaľ je píla nepoužívaná vo vonkajšom prostredí, musí byť na odsávacích nátrubkách navlečené vrečko na prach alebo zaradenie na odsávanie pilín (napr. malý prenosný odsávač).

### Odsávanie triesok

 K nátrubku pre odsávanie triesok (18) (priemer 40 mm) pripojte zaradenie pre odsávanie triesok alebo malý vysavač cez adaptér. **1**

 Rýchlosť vzduchu pri odsávacích nátrubkách píly je  $\leq 20$  m/sec.

Na odsávanie zdraviu škodlivého, karcinogénneho alebo suchého prachu použite špeciálne odsávacie zariadenie.

## Nastavenia na píle



Pred nastavovaním vyťahnite siet'ovú zástrčku.

### Nastavenie rotváracieho klinu

**!** Roztvárací klin je dôležité výrobné a ochranné zaradenie, ktoré zabraňuje spätnému úderu.

Dodávaný štiepací klin je potrebné vždy používať.

 Aby bolo možné zaručiť funkciu rozovieracieho klina, musí byť nastavený správny odstup od ozubenej časti pílového listu.

### Nastavenie rozovieracieho klina

„Nastavenie rozovieracieho klina nájdete v kapitole „Údržba → výmena pílového listu“.

## 16 Nastavenie výšky rezu

 Výška rezu sa dá nastaviť kľučkou (6) plunulo od 0 - 85 mm

 Pred nastavením výšky rezu utiahnite aretačnú skrutku pre nastavenie sklonu (15).

 Výšku rezu nastavte vždy cca 5 mm vyše ako je výška rezaného materiálu.

## 17 Nastavenie šikmého rezu

**!** Toto nie je možné vykonávať ak je píla zapnuté. Motor je treba vždy vypnúť.

### Nastavenie od 0 do 45°

1. Uvoľnite nastavovaciu (zaist'ovaciú) skrutku (15).
2. Otáčajte kľučkou až do požadovaného uhla. (0° - 45°).
3. Nastavovaciu (zaist'ovaciú) skrutku (15) opäť pevne utiahnite.

## Nasadenie a nastavenie dorážky priečného rezu

 Dodaná dorážka priečného rezu slúži pre vykonávače priečných a šikmo-priečných rezov.

 Dbajte na správne nastavenie dorážok (viď „Práca s pílou“).

### Nasadenie dorážky priečného rezu na pracovnú dôsku.

**18** Nasuňte do oboch drážok (11) na doske.

### Nastavenie uhla

**19** Uvoľnite ručné držadlo dorážky (B) priečného rezu otáčaním (11). Teraz je možné dorážku nastaviť do požadovaného uhla. Po nastavení opäť utiahnite.

## Montáž a nastavenie dorážky pozdĺžného rezu

### Dorážku pozdĺžného rezu vložte na pracovný stôl.

Pozdĺžny doraz (13) sa môže namontovať napravo alebo nalevo do pílového kotúča. Pre pripevnenie pravítka dorazu na druhej strane dorazu.

- **20** uvoľnite obe krídlové matice (D)
- **21** vyberajte dorazové pravítko (13 A)
- odskrutkujte obe krídlové matice a vyťahnite skrutky
- skrutky vložte z druhej strany cez doraz a priskrutkujte matice niekoľkými otočeniami

- opäť nasuňte dorazové pravítko
- pevne priskrutkujte krídlové matice
- **21** uvoľnite napínanie páku (25), vyťahnite doraz pre pozdĺžny posun z vodiacej drážky
- **22** posuňte doraz pre pozdĺžny posun na druhú stranu pílového listu do vodiacej drážky a zatlačte smerom dole tak, aby bola napínanie páka (25) pevne upevnená.

**i** Dbajte na správne nastavenie dorážok (viď „Práca s pilou“)



### Nastavenie pozdĺžneho dorazu **23**

1. Nasadíte pozdĺžny doraz (13) do vodiaceho profilu (24) na stole.
2. Nastavíte žiadaný rozmer a stlačíte páku (25) strom nadol.
3. Pre dosiahnutie presného rezu, vykonajte napred rez zkušobný a napokon doraz presne nastavte.



### Výška dorazového pravítka (13A)

**i** Dorazové pravítko (13A) pozdĺžneho dorazu (13) sa dá umiestniť podľa píleného materiálu.

- ☞ Pri veľmi plochých a úzkych kusoch (šírka do 30 mm) použijete nízku vodiacu plochu **24** a pri hrubších materiáloch použijete vysokú vodiacu plochu **20** dorazového pravítka (13A).

Aby ste dorazové pravítko umiestnili podľa výšky píleného materiálu

- **20** uvoľnite obe krídlové matice (D)
- **21** vyberajte dorazové pravítko (13 A)
- otočte dorazové pravítko (13A)
- zasuňte skrutky do inej vodiacej drážky
- dotiahnite krídlové matice.

## Práca s pilou



**Před začiatkom práce dbajte na nasledovné bezpečnostné pokyny, aby ste čo najviac znížili riziká uzorov.**

- Nasadenie a montáž krytu kotúča, roztváracieho klina a pílového kotúča je poriadku?
- Je pílový kotúč ostrý?
- Dorážky rezu sú správne nasadené a posunovací prípravok je pripravený?
- Pracovisko je v poriadku (čisté a bez prekážok)?
- Stroj nesmie byť prevádzkovaný bez oboznámenia sa s návodom na použitie a zabezpečením všetkých bezpečnostných pokynov, riadneho zmontovania a prípravy k práci podľa návodu!



**Před všetkými zmenami alebo nastaveniami na píle (napr. pred výmenou pílového kotúča atď.)**

- vypnite pílu
- vyčkajte do úplného zastavenia pílového kotúča
- vytiahnite zástrčku zo zásuvky



**Předovšetkým dbajte následných pokynov:**

- Pracovnú polohu zaujmite vždy mimo nebezpečnú zónu.
- Na obrábaný diel položte ruky naplocho s prsty vedľa seba.
- Dávajte pozor na to, aby ochranný kryt samostatne klesol na obrobok.
- Nikdy neodstraňujte pilny, štiepiny a odrezky rukama.



**V každom prípade dodržujte všetky bezpečnostné predpisy a pokyny.**

### **24** Rezanie úzkych dielov

(Šírka menšia ako 150 mm)



**Vedte materiál oboma rukami a použijte posunovací prípravok (19).**



**U plochých a úzkych kusov (šírka menšia ako 30 mm) použijete nižšiu vodiacu polohu dorazového lineáru (13A).**



**Ak je obrobok užší ako 50 mm, použijete posuvný diel.**



**25** Posuvný diel/posuvný drevený diel si môžete jednoducho vyrobiť sami. Naskrutkujte rúčku posuvného dreveného dielu (nie je súčasťou dodávky, obj. č. 361700) na vhodnú dosku. Rozmery posuvnej dosky: Dĺžka 300-400 mm, šírka 80-100 mm a hrúbka 15-20 mm. Ako je rukoväť poškodená, je potrebné ju hneď nahradiť.

### **26** Rezanie širokého materiálu

- Vedte materiál rukami naplocho so zverenými prsty pozdĺž dorážky.

### **27** Priečné a šikmé rezy

- Zaveďte dorážku pre priečny rez (11) do vodiacích drážok na stole. Nastavte žiadaný uhol a vložte do dorazových drážok.
- Vložte rezaný diel do koľají dorážok.
- Rezaný materiál pevne držte a posúvajte proti kotúču pozdĺž priečnej dorážky (11). Po potrebi použijete potisno palico.

### **28** Pozdĺžne rezanie so sklonom

Pílový list nastavte podľa popisu v časti „Nastaviť šikmú polohu pílového listu“.



**Pri naklonenom pílovom liste je doraz vždy na pravej strane.**

## Údržba a čistenie



Pred každou údržbovou a čistiacou prácou

- vypnite stroj
- vyčkajte do zastavenia kotúča
- Vytiahnite zástrčku zo zásuvky

Rozsiahlejšie údržbové a čistiace práce, ako sú popísané v tejto kapitole, smú byť vykonávané len výrobcom alebo ním menovanou firmou.

Bezpečnostná zaradenia, ktoré boli odstránené v priebehu údržby, musia byť bezpodmienečne opäť odborné namontované a skontrolované.

Používajte len originálne náhradné diely. Iné diely môžu viesť k nepredvídaným škodám a úrazom.

### Údržba

#### ⚠ Pokyny pre výmenu pílového listu



Pred výmenou pílového kotúča:

- Vypnite pílu
- Vyčkajte do zastavenia kotúča
- Vytiahnite zástrčku zo zásuvky

- Nepoužívajte pílový kotúč z rychloreznej oceli (HSS).
- Nepoužívajte prasknuté alebo naprasknuté pílové kotúče, alebo kotúče, ktoré majú zmenenú formu.
- Kotúč musí byť ostrý.
- Používajte len pílové kotúče vhodné na stanovený účel.
- Používajte iba pílové listy, ktorých maximálny možný počet otáčok (pozri priamy tlak pílového listu) zodpovedá aspoň minimálnym otáčkam motora uvedeným na píle (pozri „Technické údaje“).
- Používajte iba pílové listy, ktorých šírka rezu a hrúbka kmeňového listu je menšia ako hrúbka rozovieracieho klinu.

⚠ **Nebezpečie popálenie! Krátko po rezaní je pílový kotúč ešte horúci. Nechajte pílový list vychladnúť.**

⚠ **Riziko porezania! Pri výmene pílového kotúča používajte ochranné rukavice.**

⚠ **Vždy noste pílové listy v praktickom obale.**

#### 🔧 Výmena pílového kotúča:

- 8** Nastavte pílový kotúč do najvyššej polohy.
- 30** Vyberajte ochranný kryt (7).
- 31** Vyberte vložku stola (12).
- 32** Nasadte na prírubu pílového listu prstencový kľúč (30) a prstencový kľúč (31) na skrutku so šesťhrannou hlavou. V smere šípky krúťte prstencovým kľúčom (31) až po uvoľnenie.
- 33** Odoberte skrutku so šesťhrannou hlavou (23) a prírubu pílového listu (22). Vyberajte kotúč (5). Vyberajte stolovú vložku.

👉 Zabudovanie nového kotúča sa vykonáva v opačnom poradí.

⚠ Pílový list pevne pritiahnite.

⚠ Dbajte na správny smer otáčania pílového kotúča (vid' šípku na kryte kotúča).



#### Skontrolujte odstup / Nastavenie rozovieracieho klina:

- 8** Žagin list (5) spravíte v najvyšših položaj s pomočjo ročice (6)..
- 34** Odmerajte odstup medzi pílovým listom a rozovieracím klinom (8). Vzďialenosť musí byť 3 a 8 mm.

#### V prípade potreby:

- 35** Uvoľnite skrutku (A) a odstup nastavte. Opäť utiahnite skrutku (A).



⚠ **Nakoniec znova primontuje vložku stola a ochranný kryt.**



#### Výmena vložky stola **31**



⚠ Opotrebovanú alebo poškodenú vložku stola bez meškania vymeňte.



#### Skladovanie náradia

**36**

### Čistenie



ⓘ Dbajte následných pokynov, aby funkcia píly bola správna:

- Stroj nečistite vodou.
- Zabezpečte, aby ochranné zariadenia, vetracie drážky motora, vodiace prvky, ochranný kryt pílového listu, výškové nastavenie a vyklápacie vedenie boli očistené od prachu a nečistôt. Pílina a prach odstráňte len kefou alebo vysávačom.
- Všetky pohyblivé časti pravidelne čistite a namažte olejom.
  - ⓘ Nikdy nepoužívajte tuk!
  - 👉 Používajte napr. olej na šijacie stroje, riedky hydraulický olej, alebo ekologický olej ve spreji.
- Zaistite aby pílový kotúč bol bez hrdza a bez smoly.
- Rovnako stôl je treba očistiť od smoly.
  - ⓘ Zvyšky živice sa môžu odstrániť špeciálnym sprejom, ktorý je bežne k dostaniu v obchodech.
- Pílový kotúč je opotrebitelná časť a po dlhém používaní sa otupí.
  - 👉 V takom prípade je potrebné ho vymeniť alebo nechať nabrúsiť.

## Transport



**Před každou změnou místa stroja je třeba stroj odpojit od sítě.**

**i** Při transportu je nutné kryt kotůča sklopit na stůl a předtým zasunout koteč pod pracovní desku.

Tak sa uchránite pred event.poranením.

- Pri prenášaní držte pílu z ľavej aj pravej strany..
- Ak sa píla prenáša vo vozidle, musí byť zabezpečená proti preklopeniu a zošmyknutiu. Počas prepravy sa vyhýbajte silným otrasom.
- Pri preprave a manipulácii nikdy nepoužívajte ochranné zariadenia.

## Uskladnenie



**Stroj je třeba odpojit od sítě vytiahnutím zástrčky zo zásuvky.**

- Nepoužívanú pílu uskladnite na suchom a uzavretom mieste, kam deti nemajú prístup.
- Pri ďalšom uskladnení dbajte na nasledujúce pokyny, ktoré sú dôležité pre životnosť stroja a ľahké ovládanie.
  - Stroj dôkladne očistite.
  - Stroj namažte (všetky pohyblivé časti) ekologickým olejom.

**i** Nikdy nepoužívajte tuk!

## Možné poruchy



**Před každým odstraňovaním poruchy**

- vypnite pílu
- vyčkajte do zastavenia kotůča
- Vytiahnite zástrčku zo zásuvky

**i** Po dokončení opravy opäť uveďte do prevádzky všetky bezpečnostné prvky stroja a skontrolujte ich.

Porucha	Možná příčina	Odstránenie
Stroj po zapnutí nebeží alebo sa samočinné vypne.	<ul style="list-style-type: none"> <li>• Výpadok prúdu</li> <li>• Poškodenie prievodného káblu</li> <li>• Chybný motor alebo spínač</li> <li>• Pílový list pílenia zasekáva</li> </ul>	<ul style="list-style-type: none"> <li>• Výmena poistiek</li> <li>• Skontrolujte kábl, vadný kábl nepoužívajte</li> <li>• Nechajte v servise skontrolovať motor a spínač a event. vymeniť</li> <li>• Odstráňte príčinu zovretia</li> </ul>
Píla sa zastaví uprostred prevádzky	<ul style="list-style-type: none"> <li>• Pílový koteč je tupý</li> <li>• Príliš nahlý, rýchly a silný posuv</li> </ul>	<ul style="list-style-type: none"> <li>• Výmena pílového koteča</li> <li>• Nechajte motor vychladnúť a ďalej pracujte s menším tlakom.</li> </ul>
Obrobek sa zvierá v priebehu posuvu.	<ul style="list-style-type: none"> <li>• Pílový koteč je tupý</li> <li>• Dorážka pozdĺžneho dorazu resp. paralelný doraz nie je nastavený paralelne s kotečom</li> </ul>	<ul style="list-style-type: none"> <li>• Materiál držte pevne a ihneď vypnite motor. Koteč vymonte alebo nechajte nabrušiť.</li> <li>• Vykonať opäť nastavenie</li> </ul>
popálenie v reze	<ul style="list-style-type: none"> <li>• Pílový koteč nie je vhodný alebo je tupý</li> </ul>	<ul style="list-style-type: none"> <li>• Koteč vymeniť alebo nechať nabrušiť.</li> </ul>
Motor beží, koteč sa neotáča	<ul style="list-style-type: none"> <li>• Klinový remeň je voľný alebo poškodený</li> </ul>	<ul style="list-style-type: none"> <li>• Obráťte sa na servisné miesto</li> </ul>
Upchatý odvod triesok	<ul style="list-style-type: none"> <li>• Odsávacie zariadenie nie je pripojené</li> <li>• Výkon odsávania nie je dostatočný</li> </ul>	<ul style="list-style-type: none"> <li>• Vypnite pílu, odstráňte zvyšky a pripojte odsávacie zariadenie</li> <li>• Vypnite pílu, odstráňte zvyšky a navyšte výkon odsávania (v hrdle pre odsávanie musia byť rýchlosť vzduchu <math>\geq 20</math> m/sec).</li> </ul>
Motor teče, žagín list se ne obrača	<ul style="list-style-type: none"> <li>• Hnací remeň je chybný</li> </ul>	<ul style="list-style-type: none"> <li>• obrňte se na pooblaščeného servisného delavníka alebo na výrobcu</li> </ul>
Píla vibruje	<ul style="list-style-type: none"> <li>• Koteč je deformovaný.</li> <li>• Pílový koteč nie je správne namontovaný</li> </ul>	<ul style="list-style-type: none"> <li>• Vymonte koteč</li> <li>• Vykonať opäť správnu montáž koteča.</li> </ul>

**i** Ob nadaljših motnjah ali vprašanjih se obrnite na svojega krajevnege trgovca.



## Technická data

Modell / Typ	T 250 Eco-3
Rok výroby	viz poslední strana
Výkon motoru	1800 W (S1)
Napätí siete	220 - 240 V~
Frekvencia	50 Hz
Počet otáčok	5000 min <sup>-1</sup>
Sieťové istenie	10 A setrvačná
Max. priemer pílového kotúča z tvrdenej oceli	250 mm
Min. priemer pílového kotúča z tvrdenej oceli	250 mm
Hrúbka kotúča	1,8 mm
Šírka rezu	2,8 mm
Počet zubov	24
Hrúbka klina	2 mm
Pílový kotúč-priemer otvoru	30 mm
Rýchlosť rezu (pri max. kotúči)	65 m / s
Výška rezu pri 90° (max. kotúč)	ca. 0 - 85 mm
Výška rezu pri 45° (max. kotúč)	ca. 65 mm
Možnosť nastavenia šikmého rezu	0° - 45°
Veľkosť stola	642 x 487 mm
Výška stola (vrátane podstavy)	830 mm
Hmotnosť vrátane podstavy	ca. 17,0 kg
Priemer odsávacího otvoru Ø	35 mm
Priemer prípoje pre odsávanie Ø	35 / 40 mm

Na odsávanie môžu byť použité bežné malé alebo priemyslné odsávače.

## Záruka

Prečítajte si priložené záručné prehlásenie.



**Preden lahko začnete napravo uporabljati, morate prebrati predložena navodila za uporabo, upoštevati vse napotke in pravilno sestaviti napravo po danih navodilih!**

**Navodilo shranite za prihodnjo uporabo.**

## Vsebina

Obseg dobave	145
Izjava o skladnosti	145
Podatki o hrupnosti	146
Simboli, povezani z napravo	146
Simboli v navodilih za uporabo	146
Z namenom skladna uporaba	146
Preostala tveganja	147
Varnostni napotki	147
Opis naprave / Nadomestni deli	147
Montaža	147
Priprava za zagon	148
Zagon	148
Priključitev na omrežje	148
Stikalo za vklop/izklop	149
Odsesovanje prahu/ostružkov	149
Nastavitev žage	149
Nastavitev cepilnega klina	149
Nastavitev višine reza	149
Nastavitev poševne nastavitve žaginega lista	149
Namestitvev in nastavitev prečnega prislonskega vodila	149
Namestitvev in nastavitev vzdolžnega prislonskega vodila	149
Delo z žago	150
Rezanje ozkih obdelovancev	150
Rezanje širokih obdelovancev	150
Prečni rez/zajeralni rez	150
Vzdolžno rezanje z nagibom	150
Vzdrževanje in čiščenje	151
Vzdrževanje	151
Čiščenje	151
Transport	152
Skladiščenje	152
Mogoče motnje	152
Tehnični podatki	153
Garancija	153

## Obseg dobave

Po odstranitvi embalaže preverite:

- ▶ ali je pošiljka popolna
- ▶ ali je med transportom prišlo do poškodb.

Morebitne napake takoj sporočite prodajalcu, dobavitelju oziroma proizvajalcu. Kasnejše reklamacije se ne upoštevajo.

- Mizna krožna žaga T 250 Eco-3 z/s
  - napajalnim kablom in vtičem
  - HM – žagin list: Ø 250 x 1,8/2,8 x Ø 30 mm; 24 zobcev
- 4 noge za mizo
- 2 kratki vezni prečki
- 2 dolgi vezni prečki
- 4 natične noge
- 2 dodatni prečki
- Zaščitni pokrov
- Cepilni klein
- Prečno prislonsko vodilo
- Vzdolžno prislonsko vodilo
- Potisna palica
- Odsesovalna cev
- Vrečka za vijake
- 2 očesni ključa za menjavo žaginega lista
- Navodila za uporabo
- Varnostni napotki
- Navodila za montažo in upravljanje
- Garancijska izjava

## Izjava o skladnosti ES

St. (S-No.): 16185

v skladu z direktivo: **2006/42/ES**

S tem izjavljamo mi,

**ALTRAD Equipment Germany GmbH**

Josef-Drexler-Str. 8, 89331 Burgau - Germany

z izključno odgovornostjo, da je izdelek

**Tischkreissäge (mizna krožna žaga)**

**Model / Tip T 250 Eco-3**

**Serijska številka:** 000001 - 020000

v skladu z določili zgoraj navedene Direktive ES ter z določili naslednjih Direktiv:

**2014/30/EU, 2011/65/EU.**

**Uporabljeni so bili naslednjih harmonizirani standardi:**

EN 62841-1:2015/A11:2022; EN 62841-3-1:2014/A12:2021

EN 55014-1:2017; EN 55014-2:2015; EN 61000-3-2:2014;

EN IEC 61000-3-2:2019; EN 61000-3-11:2000

**Tipsko ocenitev za ES izvedel:**

TÜV SÜD Product Service GmbH

Ridlerstraße 65, 80339 München, Germany

Št. oznake: 0123

Št. certifikata: M6A 021611 0084 Rev. 03

**Pooblaščenec za sestavo tehnične dokumentacije:**

ALTRAD Equipment Germany GmbH – Tehnična pisarna –

Josef-Drexler-Str. 8 - 89331 Burgau – Nemčija

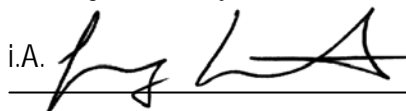
i.A. 

Burgau, 11.09.2024

i.A. G. Koppstein, Vodstvo gradnje

## Podatki o hrupnosti

DIN EN ISO 3744

Uporaba stroja kot mizna krožna žaga s serijskim krožnim žaginim listom.

Nivo hrupa	Nivo zvočnega tlaka na delovnem mestu
$L_{WA} = 107 \text{ dB(A)}$	$L_{pA} = 94 \text{ dB(A)}$

Faktor nenatančnosti meritve: 3 dB

Upoštevajte naslednje:

- Navedena vrednost emisije hrupa je bila izmerjena po standardiziranem testnem postopku in jo lahko za primerjavo električnega orodja primerjate z drugo vrednostjo.
- Navedene vrednosti emisij hrupa se lahko uporabijo tudi za predhodno oceno izpostavljenosti.

**⚠ Emisije hrupa med dejansko uporabo električnega orodja lahko odstopajo od navedenih vrednosti, kar je odvisno od načina uporabe električnega orodja in zlasti vrste obdelovanca.**

Zaradi varnosti uporabnika moramo določiti varnostne ukrepe, ki temeljijo na ocenjeni izpostavljenosti nihanju med dejansko uporabo orodja (pri tem je treba upoštevati vse dele obratovalnega cikla, na primer čas, ko je električno orodje izklopljeno, in čas, ko je sicer vklopljeno, vendar dela brez obremenitve).

## Simboli, povezani z napravo

	Pred zagonom naprave preberite varnostne napotke in jih upoštevajte.
	Nosite zaščito za vid in sluh.
	Nosite dihalno masko za zaščito pred prahom.
	Pred popravilanjem, vzdrževanjem in čiščenjem izključite motor in potegnite vtikač napajalnega kabla iz vtičnice
	Aparata ne izpostavljajte dežju. Aparat zaščitite pred vlago.
	Nevarnost poškodb prstov in rok z žaganim listom
	Izdelek ustreza evropskim direktivam, ki veljajo za tovrstne izdelke.
	Stroj zaščitnega razreda II (zaščitna izolacija).



Električni aparati ne spadajo med hišne odpadke. Aparate, pribor in embalažo posredujte ekološki reciklažni postaji. Stare naprave lahko vrnete na zbirno mesto, kjer jih bodo odstranili v skladu z zakonodajo o recikliranju, npr. pri krajevnem odlagališču gradbenih odpadkov in reciklirnem centru.

V skladu z evropsko Direktivo 2012/19/EU o odpadni električni in elektronski opremi morate neuporabne električne naprave zbirati ločeno in jih reciklirate okolju prijazno.

## Simboli v navodilih za uporabo

	<b>Preteča nevarnost ali nevarna situacija.</b> Neupoštevanje teh napotkov lahko ima za posledico osebne poškodbe ali materialno škodo.
	<b>Pomembni napotki k z namenom skladni uporabi.</b> Neupoštevanje podanih napotkov lahko povzroči motnje.
	<b>Napotki za uporabo.</b> S pomočjo teh napotkov boste lahko optimalno izkoristili vse funkcije.
	<b>Montaža, upravljanje in vzdrževanje.</b> Na tem mestu je natančno razloženo, kaj morate storiti.
	V primeru sklicevanja v besedilu na št. slike, si oglejte priložena navodila za montažo in upravljanje.



## Z namenom skladna uporaba

- Mizna krožna žaga je namenjena izključno vzdolžnemu in prečnemu rezanju masivnega lesa in plošč iz materiala kot so iverne plošče, panelke in plošče Mdf s kvadratastim ali štirikotnim prerezo z uporabo listov za krožno žago HM, pri čemer lahko uporabljate samo žagine liste, ki ustrezajo standardu EN 847-1.
- Premer žaginega lista mora biti 250 mm.
- Uporaba žaginih listov iz hitroreznega jekla (HSS) ni dovoljena, ker je to jeklo pretrdo in prekrhko. Pri lomu žaginega lista in izmetu kosov žaginega lista obstaja nevarnost poškodbe.
- Rezanje okroglih materialov (okrogli les, drva ipd.) ni dovoljeno.
- Žage ne smete uporabljati za zarezovanje zgibov ali utorov.
- Žage ne uporabljajte za rezanje vstavkov (utori, ki se končajo v obdelovancu).
- Obdelovati se smejo le predmeti, ki varno nalegajo in so dobro vodljivi.
- Uporaba v skladu z namenom zajema tudi upoštevanje proizvajalčevih predpisov za obratovanje, vzdrževanje in zagon ter upoštevanje varnostnih napotkov iz navodil za uporabo.
- Upoštevati se morajo tudi zadevni predpisi za zaščito pred nezgodami, ki veljajo za obratovaje, kot tudi ostala splošno veljavna zdravstvena in varnostno tehnična pravila.
- Vsaka druga uporaba ni v skladu z namenom. Za škodo, ki izhaja iz takšne uporabe, proizvajalec ne jamči: tveganje v celoti nosi uporabnik.

- Samovoljne spremembe žage s strani uporabnika izključujejo jamstvo proizvajalca za kakršnokoli škodo, ki je posledica teh sprememb.
- Žago smejo pripravljati, uporabljati in vzdrževati samo osebe, ki posedujejo ustrezna znanja in poznajo vse nevarnosti. Zagon sme izvesti samo naše osebe ali z naše strani odobrena servisna služba.
- Stroj se ne sme uporabljati v eksplozijsko nevarnem okolju ali izpostavljeni dežju.
- Kovinski deli (žebliji ipd.) se morajo nujno predhodno odstraniti iz obdelovanega materiala.

## Preostala tveganja

Tudi pri uporabi v skladu z namenom in upoštevanju vseh zadevnih varnostnih predpisov so zaradi narave konstrukcije naprave še vedno prisotna določena preostala tveganja.

Preostala tveganja se lahko zmanjšajo, če se v celoti upoštevata točki „Varnostni napotki“ in „Pravilna uporaba“ ter celotna navodila za uporabo.

Pozornost in previdnost zmanjšujeta nevarnost osebnih poškodb in materialne škode.

- Preostala tveganja so: Nevarnost poškodb prstov in rok z orodjem (žaginin listom) ali obdelovancem, npr. pri zamenjavi žaginega lista.
- Poškodba zaradi odpadlih in naokoli letečih delov obdelovanca.
- Povratni udar obdelovanca oziroma delov obdelovanca.
- Zlom in izlet žaginega lista.
- Nevarnosti zaradi električnega toka, npr. v primeru uporabe neustreznih električnih priključnih vodov.
- Dotikanje električno prevodnih delov pri odprti oz. nezaščiteni električni opremi.
- Poškodba sluha pri daljšem delu brez sredstev za zaščito sluha.
- Emisija zdravju škodljivega lesnega prahu pri obratovanju brez odsesavanja.

Poleg tega so lahko kljub vsem sprejetim ukrepom še vedno prisotna preostala tveganja.

## Varnostni napotki

### ⚠ Opozorilo!

**Preberite vsa varnostna opozorila, navodila, ilustracije in tehnične podatke, s katerimi je opremljeno to električno orodje.** Neupoštevanje varnostnih napotkov in navodil lahko vodi do električnega udara, požara in/ali hudih poškodb.

**⚠ Obvezno upoštevajte ločeno priložene »Varnostni napotki mizne krožne žage«.**

**Navodila za uporabo in varnostna navodila shranite za kasnejšo uporabo.**

## Opis naprave / Nadomestni deli

1

Št.	Št. naročila.	Oznaka
2	366272	Noga mize <b>A</b>
3	366282	Kratke vezne prečke <b>C</b>
4	366280	Dolge vezne prečke <b>B</b>
5	366303	Zaščitni pokrov
6	×	Ročica za nastavitev višine
7	366504	Zaščitni pokrov
8	366505	Cepilni klin
9	366261	Odsesovalna cev
10	×	Mizna plošča
11	366254	Komplet prečnega in zajeralnega prislonskega vodila
11A	×	Omejilna letvica <b>14</b>
12	366255	Mizni nastavek
13	366506	Komplet vzdolžnega prislonskega vodila
13A	×	A Prislonsko ravnilo
14	366271	Ročno kolo za nastavitev naklona
15	366272	Pritrdilni vijak za nastavitev naklona
16	×	Stikalo za vklop/izklop
17	×	Zaščita motorja
18	366270	Nastavek za odsesavanje ostružkov
19	366275	Potisna palica
22	366268	Prirobica žaginega lista <b>33</b>
23	366269	Šestrobna sesterorobni vijak <b>33</b>
24	366257	Vodilni profil za vzdolžno vodilo
25	×	Napenjalna ročica za vzdolžno prislonsko vodilo
26	366288	Varnostna nalepka
27	366282	Dodatne prečke
28	×	Skala za nastavitev naklona
29	366283	Gumijasta noga
30	366273	Očesni ključ SW10/21
31		Očesni ključ SW10/13

## Montaža

Uporabite priložen list za montažo in uporabo.

**ⓘ** Vse vijачne povezave najprej pritegnite le ročno.

**2** Položite žago s ploščo mize navzdol na primerno delovno površino.

Noge mize **A** (2) montirajte na enoto naprave.

**3** Pritrdite prečke **B** (4) in **C** (3) na noge mize.

**ⓘ** Prečke so različno dolge.

**4** Najprej pritrdite dolgi prečki **B** (4) na noge mize.

**5** Nato pritrdite kratki prečki **C** (3).

**6** Na noge mize pritrdite natične nastavke (29).

**7** Namestite dodatne prečke (27).

**ⓘ** Vse vijачne spoje čvrsto pritegnite.



Žago obrnite tako, da stoji na nogah mize.

Dotatne opornike (27) nastavite tako, da se bodo dotikali tal.

- 8** Žagin list (5) spravite v najvišji položaj s pomočjo ročice (6).
- 9** Odstranite mizni vložek (12).
- 10** Vijake (A) odpustite in v sprejem vtaknite cepilno zagozdo (8).
- 11** Nastavite razdaljo med žaginin listom in cepilno zagozdo (8). Razdalja mora biti med 3 in 8 mm.  
Ponovno pritegnite vijak (A).  
Ponovno vstavite mizni vložek (12) in ga privijačite.
- 12** Pritrdite zaščitni pokrov (7) na cepilno zagozdo (8).  
**i** Vijaka (B) ne pritegnite močno. Zaščitni pokrov se mora samodejno spustiti v mizno ploščo, ko ga dvignete.
- 13** Odsesovalno cev (9) natakните na priključek zaščitnega pokrova (7) in na nastavek za odsesovanje ostružkov (18) na ohišju.
- 14** Pritrdite omejlino letvico (11A) na prečni naslon.
- 29** Potisno palico (19) vstavite v predvideno držalo.

## Priprava na zagon

**i** Za zagotovitev brezhibnega delovanja stroja upoštevajte navedene napotke:

- Žago postavite na mesto, ki izpolnjuje naslednje pogoje:
  - nezdrsljiva podlaga
  - ni vibracij
  - ravna podlaga
  - ni prisotna nevarnost spotikanja
  - zadostna osvetljenost

### Pred vsako uporabo preverite:

⇒ **brezhibnost stanja priključnih vodov (razpoke, zarez ipd.)**

**!** ne uporabljajte poškodovanih kablov

⇒ **brezhibno stanje zaščitnega pokrova**

- Preverite, ali izkazuje zaščitni pokrov vidne poškodbe. Poškodovanega zaščitnega pokrova ne smete uporabljati.
- Dvignite zaščitni pokrov in ga nato izpusťite. Samodejno se mora spustiti do plošče žagine mize.

⇒ **nastavitev cepilnega klina** (glejte nastavitev cepilnega klina)

⇒ **brezhibno stanje miznega vložka**

Poškodovani ali obrabljeni mizni nastavek morate nemudoma zamenjati (Izbita žagalna reža).

⇒ **če je potisna palica na dosegu roke**

Vedno uporabljajte originalno potisno palico

⇒ **brezhibno stanje žaginega lista**

Ne uporabljajte razpokanih ali deformiranih žaginin listov.  
Ne uporabljajte žaginin listov iz hitroreznega jekla (HSS).

## Zagon

### Smer obračanja žaginega lista

**i** Prepričajte se, da se smer vrtenja žaginega lista ujema s smerjo vrtenja, navedeno na zaščitnem pokrovu.

### Izbira žaginega lista

**!** Pri izbiri žaginega lista pazite, da žagin list ni top ali poškodovan in da znaša premer vrtnice žage 30 mm.

- Ne uporabljajte žaginin listov iz hitroreznega jekla (HSS), ker je to jeklo pretrdo in prekrhko, uporabljajte lahko le orodje v skladu z EN 847-1.

**!** **Uporaba neprimerne orodja ali opreme je lahko za vas nevarna.**

- Pazite, da se dimenzije žaginega lista ujemajo s tistimi, navedenimi v "Tehničnih podatkih" in da je primeren za material obdelovanca.

Serijsko dobavljeni žagin list je primeren za les in večino plastičnih mas.

**!** Za druge materiale, ki jih želite rezati, izberite primerne žagine liste.

**!** **Pri žaganju preprečite pregretje konic žaginin zobcev, da preprečite taljenje materiala, ki ga obdelujete.**

### Priključitev na omrežje

Primerjajte napetost, ki je navedena na tipski ploščici naprave z omrežno napetostjo, in priključite napravo na ustrezno in predpisano vtičnico.

Priključni vod oz. podaljšek mora biti izveden v skladu z IEC 60 245 (H 07 RN-F), pri čemer mora biti presek žile enak vsaj

- 1,5 mm<sup>2</sup> pri dolžinah kabla do 25 m
- 2,5 mm<sup>2</sup> pri dolžinah kabla iznad 25 m

**i** **Motor na izmenično napetost:**

Uporabite varnostno vtičnico, napetost 220 – 240 V~ z zaščitnim stikalom za okvarni tok (FI-stikalo 30 mA).

**i** **Varovalka: 10 A inertna**

**i** **Omrežna impendanca**

Pri neugodnih omrežnih razmerah lahko med vklopjanjem žage za kratek čas pride do zmanjšanja napetosti, ki lahko ovira delovanje ostalih naprav (npr. utripanje žarnice).

Pri omrežni impedanci  $Z_{max}$  0,346  $\Omega$  take motnje niso pričakovane.

Kot uporabnik te naprave morate po potrebi v posvetovanju s podjetjem za oskrbo z energijo zagotoviti, da je naprava priključena samo na dovod, katerega impendanca je  $Z_{max}$  ali manjša!

## Stikalo za vklop/izklop

**⚠** Ne uporabljajte naprav, na katerih ne deluje stikalo za vklop in izklop. Poškodovana stikala morajo pri servisni službi nemudoma popraviti ali zamenjati.

15

### Vklop



Pritisnite zeleni gumb (1) stikala (16).



Pri izpadu električnega napajanja se naprava samodejno izklopi. Za ponovni vklop znova pritisnite zeleni (1) gumb.

### Izklop



Pritisnite rdeči gumb (0) stikala (16).

### Zaščita motorja



Motor je opremljen s zaščitnim stikalom, ki pri preobremenitvi motorja, slednjega samodejno izključi. Motor lahko po premoru (pribl. 5-10 min.) ponovno zaženete.

Pritisnite

1. majhen gumb (Zaščita motorja) (17)
2. zelen gumb (1) za zagon

## Odsesovanje prahu/ostružkov

**⚠** Lesni prah, ki se sprošča med obratovanjem, povzroča zmanjšanje vidljivosti in deloma negativno vpliva na vaše zdravje.

Kadar stroja ne uporabljate na prostem, ga morate priključiti na sistem za odsesavanje ostružkov (npr. prenosno napravo za odsesavanje).

### Odsesovanje ostružkov

Z ustreznim nastavkom priključite napravo za odsesavanje ostružkov ali majhni sesalnik za prah na nastavek za odsesovanje ostružkov (18) (Ø 40 mm). **1**

Hitrost zraka na odsesovalnem ostružku žage  $\geq 20$  m/sek.

Za odsesovanje prahu, ki je škodljiv za zdravje, povzroča raka in je suh, priključite posebni sesalnik.

## Nastavitev žage



Pred nastavljanjem izvalcite omrežno stikalo.

### Nastavitev cepilnega klina

Cepilni klin je pomembna zaščitna naprava, saj prepreči povratni udar obdelovanca.

Vedno uporabite dobavljen cepilni klin.

Za zagotavljanje delovanja cepilne zagozde morate nastaviti pravilno razdaljo do zobatega venca žaginega lista.



### Nastavljanje cepilne zagozde

Opis nastavljanja cepilne zagozde je v poglavju "Vzdrževanje → Menjava žaginega lista".

### 16 Nastavitev višine reza



Višino reza lahko brezstopenjsko nastavite s pomočjo ročice (6) od 0 – ca. 85 mm



Pred nastavitvijo višine reza potegnite pritrdilni vijak za nastavitev naklona (15).



Višino reza nastavite ca. 5 mm več kot je debelina materiala.

### 17 Nastavitev poševnega položaja žaginega lista



**Nastavljanje nagiba se ne sme opravljati pri tekočem žaginem listu. Motor mora biti izključen.**



#### Nastavitev od 0° do 45°

1. Sprostite pritrdilni vijak (15).
2. Ročno kolo (14) obračajte, dokler ni prikazan zeleni kot (0° - 45°).
3. Ponovno pritegnite pritrdilni vijak (15).

### Namestitev in nastavitev prečnega prislonskega vodila



Dobavljeno prečno prislonsko vodilo lahko uporabite kot prečno vodilo in kot vodilo za zajero.



Bodite pozorni na pravilno nastavitev prislona (glejte "Delo z žago").



#### Namestitev prečnega prislonskega vodila na plošči žagine mize

**18** Potisnite prečno prislonsko vodilo (11) v enega od utorov na plošči žagine mize.



#### Nastavitev kota

**19** Odpustite prižemni vijak (C) z obračanjem prečnega prislonskega vodila (11). Sedaj lahko nastavite poljubni kot vodila. Ponovno privijte prižemni vijak.

### Namestitev in nastavitev vzdolžnega prislonskega vodila



#### Namestitev vzdolžnega prislonskega vodila na plošči žagine mize

Vzdolžno prislonsko vodilo (13) lahko montirate desno ali levo od žaginega traku. Za namestitev prislonskega ravnila na drugo stran vodila

- **20** odpustite obe krilati matic (D)
- **21** snemite prislonsko ravnilo (13A)
- obe krilati matici odvijte in izvalcite vijake
- vtaknite vijake z druge strani skozi vodilo in krilate matice privijajte z nekaj obrati

- ponovno namestite prislonsko ravnilo
- pritegnite krilate matice
- **21** odpustite napenjalno ročico (25), izvlecite vzdolžno vodilo iz vodilnega utora
- **22** potisnite vzdolžno vodilo na drugo stran žaginega lista v vodilni utor in potisnite napenjalno ročico (25) navzdol, da se zagodzi.

 Bodite pozorni na pravilno nastavitvev prislona (glejte "Delo z žago").

### Nastavitev vzdolžnega prislonskega vodila **23**

1. Vzdolžno prislonsko vodilo (13) nastavite v vodilni profil (24) na mizi.
2. Nastavite želeno mero in potisnite ročico (25) navzdol.
3. Če naj bo rez natančen, najprej opravite poskusni rez in nato nastavite vodilo.

### Višina prislonskega ravnila (13A)

 Prislonsko ravnilo (13A) vzdolžnega omejila (13) lahko pritrdite glede na obdelovanec, ki ga želite žagati.

 Za zelo ravne in ozke obdelovance (širine 30 mm in manj) uporabite nizko vodilno površino **24** in za debelejšje obdelovance visoko vodilno površino **20** prislonskega ravnila (13A).

Za pritrditev prislonskega ravnila glede na višino obdelovanca, ki ga je treba žagati,

- **20** odpustite obe krilate matic (D)
- **21** snemite prislonsko ravnilo (13A)
- obrnite prislonsko ravnilo (13A),
- potisnite vijake v drugi vodilni utor,
- pritegnite krilate matice.

## Delo z žago

 **Pred začetkom dela morate za zmanjšanje nevarnosti poškodb upoštevati naslednje napotke.**

- So zaščitni pokrov, cepilni klin in žagin list v dobrem stanju?
- Je žagin list oster?
- Sta vodili pripravljene in potisna palica pri roki?
- Je delovno mestu pospravljeno?
- Preden lahko začnete napravo uporabljati, morate prebrati predložena navodila za uporabo, upoštevati vse napotke in pravilno sestaviti napravo po danih navodilih!

 **Pred opravljanjem sprememb ali nastavitvev na žagi (npr. zamenjavo žaginega traku itd.)**

- izklopite napravo,
- počakajte, da se žagin list ustavi,
- izvlecite omrežno stikalo.

 **Upoštevajte tudi naslednje pomembne točke:**

- Postavite se izven nevarnega območja stroja.
- Roke položite na obdelovanec plosko in s sklenjenimi prsti. Z roko vodite obdelovanec samo do sprednjega roba zaščitnega pokrova.
- Pazite, da se zaščitni pokrov ne spusti samodejno na obdelovanca.
- Odrezkov, drobcov in drugih delcev nikoli ne odstranjujte z roko.

 **Vedno upoštevajte vse varnostne napotke.**

### **23** Rezanje ozkih obdelovancev

(Širina manjša od 150 mm)

 **Obdelovanec potiskajte z obema rokama. Na območju žaginega lista uporabite potisno palico (19).**

 **Pri zelo ploskih in ozkih obdelovancih (širine 30 mm in manj) uporabite nižjo vodilno površino prislonskega ravnila (13A).**

 **Uporabite potisni blok, če je obdelovanec ožji kot 50 mm.**

**29** Potisni blok/potisno palico si lahko enostavno naredite sami. V ta namen privijačite ročaj za potisno palico (ni v obsegu dobave, št. za naročanje 361700) na primerno desko. Deska naj bo dolga med 300 in 400 mm, široka med 80 in 100 mm in visoka med 15 in 20 mm. Če je ročaj za potisno palico poškodovan, ga zamenjajte.

### **24** Rezanje širokih obdelovancev

- Za rezanje potisnite obdelovanec s plosko dlanjo in sklenjenimi prsti vzdolž naslona.

### **25** Prečni rezi/zajeralni rezi

- Potisnite prečno prislonsko vodilo (11) v enega od vodilnih utorov v mizi in nastavite želeni kot.
- Obdelovanec, ki ga želite žagati, položite na omejlno tirnico.
- Obdelovanca dobro držite in ga s prečnim prislonskim vodilom (11) potisnite mimo žaginega lista. Po potrebi uporabite potisno palico.

### **32** Vzdolžno rezanje z nagibom

Žagin list nastavite, kot je opisano v »Nastavitev poševnega položaja žaginega lista«.

 **Če je žagin list nagnjen, omejilo vedno namestite na desni strani.**

## Vzdrževanje in čiščenje



**Pred vsakim čiščenjem in opravljanjem vzdrževalnih del**

- izklopite napravo,
- počakajte, da se žaga popolnoma ustavi,
- izvlecite omrežno stikalo

Druga vzdrževalna dela in popravila, ki niso opisana v tem poglavju, lahko izvaja samo služba za stranke.

Vse varnostne naprave, ki ste jih odstranili za opravljanje vzdrževalnih del in za čiščenje, morate ponovno pravilno namestiti in preskusiti.

Uporabljajte samo originalne dele. Drugi deli lahko povzročijo nepričakovane poškodbe in materialno škodo.

### Vzdrževanje

#### Napotki za menjavo žaginega lista



**Pred zamenjavo žaginega lista:**

- izklopite napravo,
- počakajte, da se žaga popolnoma ustavi,
- izvlecite omrežno stikalo.

- Ne uporabljajte žaginih listov iz hitroreznega jekla (HSS).
- Ne uporabljajte razpokanih ali deformiranih žaginih listov.
- Uporabljajte samo ostre žagine liste.
- Uporabljajte samo primerne žagine liste.
- Uporabljajte le žagine liste, katerih največje možno število vrtljajev (glejte natis na žaginem listu) ustreza vsaj številu obratov motorja, ki je navedeno na žagi (glejte "Tehnične podatke").
- Uporabljajte le žagine liste z večjo širino reza in manjšo debelino osnovnega lista kot je debelina cepilne zagozde.

**Nevarnost opeklin! Tik po žaganju je žagin list še vroč. Počakajte, da se žagin list ohladi.**

**Nevarnost poškodb! Pri menjavi žaginega lista uporabljajte zaščitne rokavice.**

**Če le lahko, prenašajte žagine liste v vsebniku.**

#### Zamenjava žaginega lista:

- 8** Žagin list namestite v najvišji položaj.
- 30** Odstranite zaščitni pokrov (7).
- 31** Odstranite mizni vložek (12).
- 32** Očesni ključ (30) nastavite na prirobnico žaginega lista in očesni ključ (31) na šestrobni vijak. Očesni ključ (31) obračajte v smeri puščice, da odpustite spoj.
- 33** Odstranite šestrobni vijak (23) in prirobnico žaginega lista (22). Snemite žagin list (5). Očistite prirobnico.

Vgradnja poteka v obratnem vrstnem redu.

**Močno pritegnite žagin list**

**Upoštevajte smer obračanja žaginega lista (glejte puščico na žaginem listu).**



#### **Preverite razdaljo / Nastavljanje cepilne zagozde:**

- 8** Žagin list (5) spravite v najvišjih položaj s pomočjo ročice (6).
- 34** Izmerite razdaljo med žagim listom in cepilnim klinom (8). Razdalja mora biti med 3 in 8 mm.

**Po potrebi:**

- 35** Odpustite vijak (A) in nastavite razdaljo. Ponovno močno pritegnite vijak (A).



**Na koncu ponovno montirajte mizni vložek in zaščitni pokrov.**



#### **Menjava miznega vložka 31**



Obrabljeni ali poškodovani mizni nastavek morate nemudoma zamenjati.



#### **Shranjevanje orodja**

**36**

### Čiščenje

Za ohranjanje učinkovitosti žage upoštevajte naslednje:

- Žage ne smete škropiti z vodo.
- Poskrbite, da ostanejo zaščitne naprave, prezračevalne reže motorja, vodilni elementi, zaščitno ohišje žaginega lista, nastavitev višine in vrtljivo vodilo čim bolj brez prahu in umazanije. Žagovino in prah lahko odstranite samo s ščetko ali sesalnikom.
- Redno čistite in oljite vse gibljive dele.
  - Nikoli ne uporabljajte masti!
  - Uporabljajte npr. olje za šivalne stroje, redko hidravlično olje in ekološko sprejemljivo razpršilno olje.
- Poskrbite, da ostane žagin list brez rje in smole.
- Z mizne plošče Odstranite ostanke smole.
  - Ostanke smole je mogoče odstraniti z vzdrževalnim in negovalnim razpršilom, ki ga je mogoče kupiti v trgovini.
- Žagin list je obrabni del in po daljši oziroma pogosti uporabi postane top.
  - Zamenjajte žagin list ali ga nabrusite.



## Transport



**Pred vsakim transportom izvalcite vtikač napajalnega kabla iz vtičnice.**

- Žago transportirajte samo s spuščnim žagim listom in poklopljenim zaščitnim pokrovom.  
Na ta način se izognete poškodbam z žagim listom.
- Za prenašanje žago primite desno in levo.
  - Če žago transportirate v vozilu, mora biti zavarovana tako, da se ne prekucne in ne zdrsne. Med transportom se ne sme premočno tresti.
  - Zaščitne naprave nikoli ne uporabljajte za rokovanje in transport.

## Skladiščenje



**Vtikač izvalcite iz vtičnice.**

- Nerabljene naprave shranite na suhem in zaprtem mestu, izven dosega otrok.
  - Za podaljšanje življenjske dobe in zagotovitev lahkega upravljanja z žago morate pred daljšim skladiščenjem upoštevati naslednje napotke:
    - Temeljito očistite napravo.
    - Vse gibljive dele naoljite z okolju prijaznim oljem.
- Nikoli ne uporabljajte masti!

## Odpravljanje motenj



**Pred vsakim odpravljanjem motenj**

- izklopite napravo,
- počakajte, da se žaga popolnoma ustavi,
- izvalcite omrežno stikalo

Po vsakem odpravljanju motenj morate ponovno namestiti vse varnostne naprave in zagotoviti njihovo brezhibno delovanje.

Motnja	Možen vzrok motnje	Odpravljanje motnje
stroj po vključitvi ne steče oziroma se samodejno izključi med prostim tekom	<ul style="list-style-type: none"> <li>• izpad toka</li> <li>• defektni kabelski podaljšek</li> <li>• okvara motorja ali stikala</li> <li>• žagin list je vpet</li> </ul>	<ul style="list-style-type: none"> <li>• zamenjajte varovalko</li> <li>• preverite kabel, poškodovanih kablov ne uporabljajte več</li> <li>• pri pooblašeni servisni službi vam naj popravijo motor ali stikalo oz. zamenjajo z originalnimi nadomestnimi deli</li> <li>• odstranite vzrok</li> </ul>
Stroj se med žaganjem ustavi	<ul style="list-style-type: none"> <li>• top žagin list</li> <li>• premočno potiskanje obdelovanca naprej</li> </ul>	<ul style="list-style-type: none"> <li>• zamenjajte žagin list</li> <li>• počakajte, da se motor ohladi, nato pa nadaljujte z manjšo potisno silo</li> </ul>
obdelovanec pri potiskanju naprej zastaja	<ul style="list-style-type: none"> <li>• top žagin list</li> <li>• vzdolžno ali vzporedno prislonsko vodilo ni vzporedno z žagim trakom</li> </ul>	<ul style="list-style-type: none"> <li>• trdno primite obdelovanec in takoj izključite motor nato nabrusite ali zamenjajte žagin list</li> <li>• ponovno vstavite ravnilo</li> </ul>
na rezanih mestih so sledi ožganin	<ul style="list-style-type: none"> <li>• za izvajano operacijo neustrezen ali top žagin list</li> </ul>	<ul style="list-style-type: none"> <li>• zamenjajte ali nabrusite žagin list</li> </ul>
odvod žagovine je zamašen	<ul style="list-style-type: none"> <li>• na odsesovalne nastavke ni pritrjen sistem za odsesavanje</li> <li>• moč odsesavanja ni zadostna</li> </ul>	<ul style="list-style-type: none"> <li>• izklopite žago, odstranite ostružke in priključite sistem za odsesavanje</li> <li>• izklopite žago, odstranite ostružke in povečajte moč odsesavanja (hitrost zraka na odsesovalnih nastavkih 20 m/s)</li> </ul>
motor teče, žagin list se ne obrača	<ul style="list-style-type: none"> <li>• Okvarjen pogonski jermen</li> </ul>	<ul style="list-style-type: none"> <li>• obrnite se na pooblašeno servisno delavnico ali na izdelovalca</li> </ul>
žaga vibrira	<ul style="list-style-type: none"> <li>• žagin list je razvlečen</li> <li>• žagin list ni pravilno montiran</li> </ul>	<ul style="list-style-type: none"> <li>• zamenjajte žagin list</li> <li>• žagin list pravilno pritrdite</li> </ul>

Ob nadaljnjih motnjah ali vprašanjih se obrnite na svojega krajevnega trgovca.

## Tehnični podatki

Model / Tip	T 250 Eco-3
Leto izdelave	glejte zadnjo stran
Moč motorja P1	1800 W (S1)
Napetost omrežja	220 – 240 V~
Frekvenca omrežja	50 Hz
Število vrtljajev žaginega lista	5000 min <sup>-1</sup>
Varovalka	10 A inertna
Žagin list iz trdine Ø največ	250 mm
Žagin list iz trdine Ø najmanj	250 mm
Debelina žaginega lista	1,8 mm
Širina rezanja	2,8 mm
Število zobcev	24
Debelina cepilnega klina	2 mm
Sprejemna odprtina za žagin list	30 mm
Hitrost rezanja (pri največjem Ø žaginega lista)	65 m/s
Višina reza pri 90° (pri največjem Ø žaginega lista)	ca. 0 – 85 mm
Višina reza pri 45° (pri največjem Ø žaginega lista)	ca. 65 mm
Nastavitev nagiba (območje kotov)	0° – 45°
Velikost mize (s podaljškom in razširitvijo)	642 x 487 mm
Višina mize (s podstavkom)	830 mm
Teža s podstavkom	ca. 17,0 kg
Odsesovalni priključek zaščitnega pokrova Ø	35 mm
Odsesovalni priključek Ø	35 / 40 mm

Za odsesavanje je mogoče uporabljati običajne majhne sisteme za odsesavanje ali industrijske sesalnike.

## Garancija

Prosimo, da upoštevate priloženo garancijsko izjavo.



**Bu kullanma kılavuzunu okumadan, içindeki tüm açıklamalara dikkat etmeden ve aleti anlatıldığı şekilde monte etmeden önce bu aleti kullanmayınız.**

**Bu kullanma kılavuzunu bir başvuru kaynağı olarak saklayınız.**

## İçindekiler

Teslimat kapsamı	154
Uygunluk beyanı	154
Ses değerleri	155
Teçhizatındaki simgeler	155
Kullanma kılavuzu simgeleri	155
Usul ve kurallara uygun kullanım	155
Diğer riskler	156
Güvenlik açıklamaları	156
Kesim aleti tanımı / Yedek parçalar	156
Montaj	156
Çalıştırma ön hazırlıkları	157
Çalıştırma	157
Şebeke bağlantısı	157
Açma / kapatma şalteri	158
Toz/talaş emme	158
Testere ayarları	158
Ayırma kaması ayarı	158
Kesit yüksekliği ayarı	158
Testere bıçağı-Eğik pozisyon ayarı	158
Çapraz dayanağın yerleştirilmesi ve ayarı	158
Uzunlamasına dayanağın yerleştirilmesi ve ayarı	158
Testereyle çalışma	159
İnce materyallerin kesilmesi	159
Geniş materyallerin kesilmesi	159
Çapraz kesimler/Gönyeli kesimler	159
Eğimli uzunlamasına kesim	159
Bakım ve temizlik	159
Bakım	160
Temizlik	160
Taşıma esnasında	160
Depolama	161
Muhtemel arızalar	161
Teknik özellikler	162
Garanti	162

## Teslimat kapsamı

☞ Teslimatı aldıktan sonra karton içeriğini aşağıdaki hususlara göre kontrol edin

- ▶ Eksik bir şey olup olmadığını
- ▶ Muhtemel nakliye hatalarının olup olmadığını

Eksiklikleri derhal ürünü satın aldığınız mağazaya, teslimatçı firmaya ya da üretici firmaya bildirin. Daha sonraki şikayetleriniz dikkate alınmayacaktır.

- Masa testeresi T 250 Eco-3
  - Güç kablolu ve konektörlü
  - HM - Testere çapı: Ø 250 x 1,8/2,8 x Ø 30 mm; 24 diş
- 4 tezgah bacağı
- 2 kısa bağlantı çubuğu
- 2 uzun bağlantı çubuğu
- 4 montaj ayağı
- 2 ek çubuk
- Koruyucu başlık
- Ayırma kaması
- Çapraz dayanak
- Uzunlamasına dayanak
- Tezgah uzantısı
- İtme çubuğu
- Toz emme hortumu
- Vida torbası
- Testere bıçağını değiştirmek için 2 anahtar
- Orijinal adet kullanma kılavuzu
- Masa testeresi için güvenlik açıklamaları
- Montaj ve işletme kılavuzu
- Garanti açıklaması

## AB-Uygunluk Beyanı

No. (S-No.): 16185

AB-Kriterleri **2006/42 AB** kapsamınca

Burada

**ALTRAD Equipment Germany GmbH**

Josef-Drexler-Str. 8, 89331 Burgau - Germany

kuruluşu sadece kendi sorumluluğuna dayanarak bu beyandaki söz konusu ürünün

**Tischkreissäge (Masa testeresi)**

**Model / Typ T 250 Eco-3**

**Seri numarası:** 000001 - 020000

yukarıda belirtilen AB-Kurallarına ve ayrıca aşağıda belirtilen diğer kurallara uygun olduğunu beyan etmektedir:

**2014/30/AB ve 2011/65/AB**

**Aşağıda belirtilen uyumlu hale getirilmiş standartlar uygulanmaktadır:**

EN 62841-1:2015/A11:2022; EN 62841-3-1:2014/A12:2021  
EN 55014-1:2017; EN 55014-2:2015; EN 61000-3-2:2014;  
EN IEC 61000-3-2:2019; EN 61000-3-11:2000

**AB-Yapı örnek denetimi yapılmıştır:**

TÜV SÜD Product Service GmbH

Ridlerstraße 65, 80339 München, Germany

Referans no: 0123

Belge no: M6A 021611 0084 Rev. 03

**Teknik dokümanların başvuru kaynağı:**

ALTRAD Equipment Germany GmbH – Technisches Büro –  
Josef-Drexler-Str. 8 – 89331 Burgau – Germany

i.A.

Burgau, 11.09.2024

i.A. G. Koppenstein, Konstrüksiyon hattı

## Ses değerleri

DIN EN ISO 3744

Seri testere bıçaklı masa testeresi olarak makinenin kullanımı.

Ses seviyesi	Çalışma alanındaki ses basınç seviyesi
$L_{WA} = 107 \text{ dB(A)}$	$L_{pA} = 94 \text{ dB(A)}$

Ölçüm belirsizliği faktörü: 3 dB

Lütfen aşağıdaki hususlara dikkat edin:

- Belirtilen gürültü emisyon değeri standart test yöntemleriyle ölçülmüştür ve bir elektrikli aleti başka biriyle mukayese edilerek kullanılabilir.
- Belirtilen gürültü emisyon değerleri, yükün bir ön değeri için de kullanılabilir.

**⚠ Gürültü emisyon değerleri elektrikli aletin gerçek kullanımı esnasında belirtilen değerlerden farklılık gösterebilir. Bu farklılık elektrikli aletin kullanım şekline bağlı olarak, özellikle işlenecek olan materyalin tipine bağlı olarak.**

İşletmecinin korunmasına yönelik olarak gerçek kullanım şartları esnasında titreşim yükü tahminine dayanan güvenlik önlemleri alma gerekliliği oluşmaktadır (burada işletme döngüsünün tüm kısımları göz önünde tutulmalıdır, örn. elektrikli aletin kapatıldığı zamanlarda ve açıldığı, fakat yük binmeden çalıştığı zamanlarda).

## Teçhizattaki simgeler

	Çalıştırmaya başlamadan önce kullanma kılavuzunu ve güvenlik açıklamalarını okuyun ve bu açıklamalara uyun.
	Göz ve kulak koruyucu takın.
	Toz maskesi takın.
	Tamirat, bakım ve temizlik çalışmalarından önce motoru kapatın ve fişini çekin.
	Yağmura maruz bırakmayın. Nemden koruyun.
	Testere bıçağından dolayı parmakların ve ellerin yaralanması tehlikesi.
	Ürün, ürün için geçerli olan Avrupa direktifleri kapsamına uygundur.
	Makine koruma sınıfı II (Çift izolasyon).

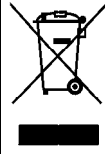

Elektrikli aletler çöp kutusuna atılmamalıdır. Araçlar, aksesuarlar ve ambalajlar çevre dostu geri dönüşüm olarak değerlendirilmelidir. Eski cihazlar, geri dönüşüm yasasına uygun bir tasfiye işlemini gerçekleştiren bir iade birimine verilebilir, örn. yerel inşaat/geri dönüşüm yasası.

Elektrikli ve elektronik eski cihazlar hakkındaki 2012/19/AB Avrupa talimatlarına göre artık kullanılmayan elektronik cihazlar ayrı toplanmalı ve çevre dostu yeniden değerlendirmeye tabii tutulmalıdır.

## Kullanma kılavuzu simgeleri

	<b>Tehdit edici tehlike veya tehlikeli durum.</b> Bu açıklamalara dikkat edilmemesi yaralanmalara yol açabilir veya maddi hasarlara sebep olabilir.
	<b>Doğru kullanılmasıyla ilgili önemli açıklamalar.</b> Bu açıklamalara dikkat edilmemesi arızalara yol açabilir.
	<b>Kullanıcıya yönelik açıklamalar.</b> Bu açıklamalar tüm fonksiyonlardan tam olarak faydalanmanıza yardımcı olur.
	<b>Montaj, işletme ve bakım.</b> Burada ne yapmanız gerektiği size tam olarak açıklanmaktadır.
	Metinde şekil nosu belirtildiğinde lütfen ekteki montaj ve kullanma kılavuzuna bakın.

## Usul ve kurallara uygun kullanım

- Masa testeresi sadece dikdörtgen veya kare kesitli sunta, kontrplak ve lif levhalar gibi masif ahşap ürünlerin ve plaka materyallerin dairesel testere bıçakları kullanılarak uzunlamasına ve enine kesimi için öngörülmüştür, kesme işleminde sadece EN 847-1 normlarına uygun olan testere bıçakları kullanılmalıdır.
- Testere bıçağının çapı 250 mm olmalıdır.
- HSS-Çeliğinden (yüksek alaşımlı paslanmaz çelik) mamul testere bıçaklarının kullanımı bu çeliğin sert ve kırılğan olmasından dolayı yasaktır. Testere bıçağının kırılmasından ve testere bıçağı parçalarının dışarıya fırlamasından dolayı yaralanma tehlikesi.
- Yuvarlak materyallerin kesimi (yuvarlak odunlar, yakacak odunlar, vs.) için uygun değil.
- Testere kertik açmak için veya yiv açmak için kullanılmamalıdır.
- Kesici uçlar için testere kullanmayın (materyalde son bulan yivler).
- Sadece güvenli şekilde konulabilen materyallerin kesim işlemi yapılmalıdır.
- Usul ve kurallara uygun kullanım kapsamı içersine üretici firma tarafından öngörülmüş olunan işletme, bakım ve onarım şartlarına uyulması ve kullanma kılavuzunda anlatılan güvenlik açıklamalarının yerine getirilmesi gerekmektedir.

- Geçerli olan yerel kazalardan korunma kurallarına, diğer genel olarak kabul edilen iş sağlığı ve güvenlik tekniği kurallarına uyulmalıdır.
- Bunun dışında kalan her türlü kullanım usul ve kurallara aykırı kullanım olarak kabul edilmektedir. Bunun sonucunda ortaya çıkabilecek hasarlar üretici firmanın sorumluluğu dışındadır: Bunun sorumluluğu yalnız kullanıcıya aittir.
- Testerede keyfi olarak yapılacak değişiklikler sonucunda ortaya çıkabilecek her türlü zarardan dolayı üretici firmanın sorumluluğu ortadan kalkar.
- Teçhizat sadece teçhizatı kullanmasını bilen ve tehlikeleri hakkında bilgilendirilmiş olunan kişiler tarafından donatılmalı, kullanılmalı ve bakımı yapılmalıdır. Onarım işleri sadece firmamız tarafından veya bildirdiğimiz müşteri hizmetleri servisi tarafından yapılmalıdır.
- Makine patlama tehlikesi altında bulunan çevrede kullanılmamalı ve yağmura maruz bırakılmamalıdır.
- Metal parçalar (çiviler vs.) kesilecek olunan materyalden kesinlikle çıkartılmalıdır.

## Diğer riskler

Usul ve kurallara uygun kullanımda bile ilgili güvenlik kurallarının tümüne uyulmasına rağmen kullanım amacına yönelik belirli konstrüksiyonlardan dolayı başka riskler oluşabilir.

Diğer riskler "Güvenlik açıklamaları" ve "Usul ve kurallara uygun kullanıma" ve kullanma kılavuzuna tam olarak dikkat edildiğinde minimum seviyeye düşürülebilir.

Dikkat ve duyarlı davranış insanların yaralanması veya maddi hasar oluşması riskini azaltır.

- Parmak ve ellerin iş aleti (testere bıçağı) veya materyalden dolayı yaralanma tehlikesi, örneğin testere bıçağını değiştirirken.
- Geri savrulan testere parçalarından dolayı yaralanma.
- Materyal veya materyal parçaları geri tepebilir.
- Testere bıçağı kırılabilir ve dışarı fırlayabilir.
- Talimatlara uygun olmayan elektrik bağlantı hatlarının kullanılmasından dolayı elektrik tehlikesi.
- Açık olan elektrikli yapı elemanlarında gerilim içeren parçalara dokunulması.
- Kulak koruma takılmaksızın yapılan uzun süreli işlerde işitme kaybı.
- Toz emme sistemi olmayan makinelerle çalışırken sağlığa zararlı odun tozlarının emisyonu.

Ayrıca tüm tedbirlerin alınmasına rağmen diğer gizli riskler de oluşabilir.

## Güvenlik açıklamaları

### ⚠ UYARI

**Bu elektrikli aletin donatılmış olduğu tüm güvenlik açıklamalarını, talimatları, resimleri ve teknik verileri okuyun.** Güvenlik açıklamaları ve talimatlarının uygulanmasında yapılacak ihmaller elektrik çarpmasına, yangın çıkmasına ve/veya ağır yaralanmalara sebep olabilir.

**⚠ Mutlaka ayrı olarak eklenen "Masa testeresi için güvenlik açıklamaları" bölümünü dikkate alın.**

**Tüm güvenlik açıklamaları ve talimatları gelecekte de bir başvuru kaynağı olarak saklayın.**

## Kesim aleti tanımı / Yedek parçalar

1

No.	Sipariş	Tanımı
2	366272	Tezgah bacağı <b>A</b>
3	366282	Kısa bağlantı çubuğu <b>C</b>
4	366280	Uzun bağlantı çubuğu <b>B</b>
5	366303	Testere bıçağı
6	×	Yükseklik ayarı için krank
7	366504	Koruyucu başlık
8	366505	Ayırma kaması
9	366261	Toz emme hortumu
10	×	Tezgah plakası
11	366254	Komple enine dayanak ve gönye dayanağı
11A	×	Dayanak çubuğu <b>14</b>
12	366255	Tezgah pervazı
13	366506	Komple uzunlamasına dayanak
13A	×	Çit
14	366271	Eğim ayarı için el çarkı
15	366272	Eğim ayarı için tespit vidası
16	×	Açma/kapatma şalteri
17	×	Motor koruyucu
18	366270	Talaş emme destek elemanları
19	366275	İtme çubuğu
22	366268	Testere bıçağı flanş <b>33</b>
23	366269	Testere bıçağı için altıgen vida <b>33</b>
24	366257	Uzunlamasına dayanak için kılavuz profil
25	×	Uzunlamasına dayanak için mengene kolu
26	366288	Güvenlik etiketi
27	366282	Ek çubuk
28	×	Eğim ayarı için ölçek
29	366283	Lastik ayak
30	366273	Somun anahtarı SW10/21
31		Somun anahtarı SW10/13

## Montaj

Metinde şekil nosu belirtildiğinde lütfen ekteki montaj ve kullanma kılavuzuna bakın.



**1** Tüm vida bağlantılarını önce sadece elle sıkılacak kadar vidalayın.

**2** Testereyi tezgah plakasıyla birlikte aşağıya uygun bir çalışma alanına koyun..

Tezgah bacalarını **A** (2) montaj birimine monte edin.

**3** Çubukları **B** (4) ve **C** (3) tezgah bacalarına monte edin.

**1** Çubuklar farklı uzunluktadır.

- 4 Önce her iki uzun çubuğu (B) (4) tezgah bacaklarına monte edin.
- 5 Sonra her iki kısa çubuğun (C) (3) bağlantısını yapın.
- 6 Montaj ayaklarını (29) tezgah bacaklarına monte edin.
- 7 Ek çubukları (27) takın.

**i** Tüm vida bağlantılarını iyice sıkın.

Testereyi tezgah bacaklarında duracak şekilde döndürün.

Ek çubukları (27) zemine temas edecek şekilde ayarlayın.

- 8 Testere bıçağını (5) krank (6) yardımıyla en yüksek pozisyona getirin.
- 9 Tezgah pervazını (12) çıkartın.
- 10 Vidayı (A) sökün ve ayırma kamasını (8) kavrayıcıya takın.
- 11 Testere bıçağı ve ayırma kaması (8) arasındaki mesafeyi ayarlayın. Mesafe 3 ve 8 mm arasında olmalıdır. Vidayı (A) tekrar sıkın. Tezgah plakasını (12) tekrar takıp iyice sıkın.
- 12 Ayırma kamasının (8) koruyucu başlığa (7) bağlantısını yapın.  
**i** Vidayı (B) çok sıkmayın. Koruyucu başlık kaldırma sonrasında otomatik olarak tekrar tezgah plakasına inmelidir.
- 13 Toz emme hortumunu (9) koruyucu başlık (7) bağlantısına ve kasadaki talaş emme destek elemanına (18) yerleştirin.
- 14 Dayanak çubuğunu (11A) çapraz dayanağa sabitleyin.
- 29 İtme çubuğunu (19) bunun için öngörülen tutucuya takın.

## Çalıştırma ön hazırlıkları

**i** Makinenin fonksiyonunu mükemmel şekilde yerine getirebilmesi için aşağıda belirtilen açıklamalara dikkat ediniz:

- Testereyi aşağıda belirtilen şartlara sahip bir yere kurun:
  - kaymaz
  - titreşim olmayan
  - düz
  - kayma ve düşme tehlikesinin olmadığı
  - yeterli ışık görüşünün olduğu.

**Her kullanımdan önce aşağıdaki hususları kontrol edin:**

⇒ **Bağlantı hatlarında arızalı yerlerin olup olmadığını (çatlaklıklar, kesiklikler ve buna benzer hususlar)**

**⚠** Arızalı kabloları kullanmayın

⇒ **Koruyucu başlığın iyi durumda olup olmadığını**

- Koruyucu başlığı görünen hasarlar yönünden kontrol edin. Hasarlı koruyucu başlıklar kullanılmamalıdır.
- Koruyucu başlığı kaldırıp serbest bırakın. Otomatik olarak testere tezgah plakasına kadar inmelidir.

⇒ **Ayırma kaması ayarını** (bakın, ayırma kaması ayarı)

⇒ **Tezgah pervazının iyi durumda olup olmadığını**

Aşınmış veya hasar görmüş bir tezgah plakasını derhal değiştirin (Ayarı bozuk kesim yarığı).

⇒ **İtme çubuğunun kavramaya hazır şekilde olup olmadığını**

Daima orijinal itme çubuğunu kullanın

⇒ **Testere bıçağının mükemmel bir konumda olup olmadığını.**

Çatlak veya deforme olmuş testere bıçaklarını kullanmayın. HSS-Çeliğinden mamul testere bıçaklarını kullanmayın.

## Çalıştırma

**Testere bıçağı devir yönü**

**i** Testere bıçağı devir yönünün koruyucu başlıkta belirtilen devir yönüyle aynı olmasına dikkat edin.

**Testere bıçağı seçimi**

**⚠** **Testere bıçağını seçerken kör olmamasına veya hasarlı testere bıçaklarıyla çalışılmamasına ve bıçak delik çapının 30 mm olmasına dikkat edin.**

- Yüksek alaşımlı çelikten (HSS) mamul testere bıçakları kullanmayın, çünkü bu çelik sert ve kırılıgandır, sadece EN 847-1 kapsamındaki materyaller kullanılmalıdır.

**⚠** **Başka materyallerin ve diğer aksesuarların kullanılması yaralanma tehlikesini artırır.**

- Testere bıçağının "Testere bıçağı seçimi" bölümü altında verilen ebatlara uymasına ve kesilecek materyal için uygun olmasına dikkat edin.

Seri olarak teslimat esnasında verilen testere bıçağı odun ve çok sayıdaki plastik maddeler için uygundur.

**👉** Kesilecek diğer materyaller için uygun olan testere bıçakları seçin.

**⚠** **Plastikleri keserken, işlenecek malzemenin erimesini önlemek için, testere dişi uçlarının aşırı ısınmasını önleyin.**

## Şebeke bağlantısı

Makinenin tip etiketi üzerindeki gerilim verilerini şebeke gerilimi (örn. 220–240 V-) ile karşılaştırın ve makineyi buna ve kurallara uygun bir prize takın.

Bağlantı telleri IEC 60245 (H 07 RN-F) kapsamınca çapraz kesim kablo damarlı en azından

- 25 m'ye kadar kablo uzunluğunda 1,5 mm<sup>2</sup>
- 25 m üzeri kablo uzunluğunda 2,5 mm<sup>2</sup>

**i** **Alternatif akım motoru:**

topraklanmış özel koruyucu kontaklı priz, şebeke gerilimi 220–240 V-, hatalı akımdan koruma şalteri (FI-Şalteri 30 mA).

**i** **Sigortayı: 10 A atlı**

**i** **Şebeke empedansı**

Şebeke şartlarının uygun olmaması durumunda makine çalışırken diğer donanım fonksiyonlarının azalmasına yol açabilecek kısa süreli gerilim dalgalanmaları oluşabilir (örn. bir ampulün yanması).

$Z_{max}$  0,346  $\Omega$  değerine sahip bir şebeke empedansında bu tür arızaların olması beklenilmemektedir.

Bu cihazın kullanıcısı olarak, elektrik şirketi ile görüşerek cihazın, empedansı  $Z_{maks}$  ile aynı veya bunun altında olan bir beslemeye bağlanması sağlanmalıdır!

## Açma / kapatma şalteri

**⚠ Şalteri açılıp kapatılmayan hiç bir makineyi kullanmayın. Arızalı şalter derhal yetkili servis tarafından tamir edilmeli veya değiştirilmelidir.**

15

### Açma



Yeşil düğmeye basın (1) şalteri (16).



Elektrik kesintisinde makine otomatik olarak kapanır. Makineyi yeniden açmak için tekrar yeşil düğmeye basın (1).

### Kapatma



Kırmızı düğmeye basın (0) şalteri (16).

### Motor koruyucu



Motor bir koruma şalteriyle donatılmış olup fazla yük bindiğinde otomatik olarak kapanır.

Bir soğutma safhasını müteakip (5 -10 dakika) sonra tekrar açılır.

Bunun için aşağıdaki işlemleri yapın

1. Şeffaf kapaklı (17) (Motor koruyucu) düğmeye basın
2. Başlatmak için yeşil düğmeye (1) basın

## Toz/talaş emme



**Çalışırken oluşan odun tozu ihtiyaç duyulan görüşü engeller ve bu toz kısmen sağlığa zararlıdır.**

Makine açık alanda kurulu değilse makineye bir talaş emme tertibatının (örn. portatif küçük bir elektrikli süpürge) takılması gerekir.

### Talaş emme



Talaş emme tertibatını veya küçük bir toz emme makinesini uygun bir adaptörle talaş emme manşonuna (18) bağlantısını yapın (Ø 40 mm). **1**



Testerinin emme manşonundaki hava hızı  $\geq 20$  m/san.

Sağlığa zararlı, kansere neden olucu tozları veya kuru tozları emmek için özel bir toz emici kullanın.

## Testere ayarları



**Ayar çalışmalarına başlamadan önce fişi çekin.**

### Ayırma kaması ayarı



**Ayırma kaması önemli bir koruma donanımıdır, bu materyalin geri tepmesini engeller.**

Daima teslimatla birlikte verilen ayırma kamasını kullanın.



Ayırma kamasının fonksiyonunu güvence altına almak için testere bıçağının dişli halkasına olan mesafe doğru olarak ayarlanmalıdır.



### Ayırma kaması ayarı

Ayırma kaması ayarı hakkındaki bilgileri "Bakım → Testere bıçağı değiştirme" bölümünde bulabilirsiniz.

16

### Kesit yüksekliği ayarı



Kesit yüksekliği krank (6) yardımıyla kademesizce 0 – ila yakl. 85 mm arasında ayarlanabilir.



Kesit yüksekliğini ayarlama başlamadan önce eğim ayarı için olan tespit vidasını (15) sıkın.



Kesit yüksekliğini materyal kalınlığından 5 mm daha yüksek olarak ayarlayın.

17

### Testere bıçağı-Eğik pozisyon ayarı



**Testere bıçağı çalışır konumdayken testere bıçağı eğik konumunun ayarlanmaması gerekir. Motor kapatılmış olmalıdır.**



### 0° - 45° ayarı

1. Tespit vidasını (15) gevşetin.
2. El çarkını (14) istenilen açı görününceye kadar çeviriniz (0° - 45°).
3. Tespit vidasını tekrar iyice sıkın (15).



### Çapraz dayanağın yerleştirilmesi ve ayarı



Teslimatla birlikte verilen çapraz dayanak enine dayanak ve gönye dayanağı olarak kullanılabilir.



Dayanak ayarının doğru olmasına dikkat edin (bakın, "Testereyle çalışma" bölümü).



### Kesme tezgahı levhasına bir çapraz dayanak yerleştirin

18

Çapraz dayanağı kesme tezgahı levhasının her iki yivinden birine doğru sürün.



### Açı ayarı

19

Çapraz dayanağın kelebek somunlarını döndürerek gevşetin. Şimdi dayanağı istediğiniz açı pozisyonuna getirebilirsiniz. Sonra kelebek somunlarını tekrar iyice sıkın.



### Uzunlamasına dayanağın yerleştirilmesi ve ayarı



### Kesme tezgahı levhasına bir uzunlamasına dayanak yerleştirin

Uzunlamasına dayanak (13) testere bıçağının sağından veya solundan doğru monte edilebilir. Çiti dayanağın diğer tarafından monte edebilmek için

- **20** Her iki kelebek somununu (D) çözün
- **21** Çiti çıkartın (13A)
- Her iki kelebek somununu sökün ve vidaları çıkartın
- Vidaları dayanak vasıtasıyla diğer taraftan takın ve kelebek somunlarını birkaç kez döndürerek tekrar yerine takın
- çiti tekrar ileriye doğru itin
- Kelebek somunlarını iyice sıkın

- **21** Mengene kolunu (25) gevşetin, uzunlamasına dayanağı kılavuz yivden çıkartın
- **22** Uzunlamasına dayanağı testere bıçağının diğer tarafından kılavuz yive doğru itin ve iyice sabitleştirmek için mengene kolunu (25) aşağıya doğru bastırın.

**i** Dayanak ayarının doğru olmasına dikkat edin (bakın, "Testereyle çalışma" bölümü).

### **Uzunlamasına dayanak ayarı 23**

1. Uzunlamasına dayanağı (13) tezgahdaki kılavuz profil (24) içersine yerleştirin.
2. İstenilen ebadı ayarlayın ve kolu (25) aşağıya doğru bastırın.
3. Kesiti tam olarak elde edebilmek için daha önce bir deneme kesiti yapın ve dayanağı buna göre ayarlayın.

### **Çit yüksekliği (13A)**

- i** Uzunlamasına dayanağın (13) çiti (13A) kesilecek materyale uygun olarak takılabilir.
- i** Çok yassı ve dar materyallerde (genişlik 30 mm ve daha az) düşük kılavuz yüzeyini **24** ve kalın materyallerde çitin (13A) yüksek kılavuz yüzeyini **20** kullanın.

Çiti kesilecek materyalin yüksekliğine uygun olarak takabilmek için

- **20** Her iki kelebek somununu (D) çözün
- **21** Çiti çıkartın (13A)
- Çiti çevirin (13A)
- Cıvataları diğer kılavuz yive itin
- Kelebek somunlarını iyice sıkın.

## Testereyle çalışma

**!** Çalışmaya başlamadan önce yaralanma riskini mümkün olduğunca düşük tutmak için aşağıdaki güvenlik açıklamalarına dikkat edin.

- Koruyucu başlık, ayırma kaması ve testere bıçağı tam mı?
- Testere bıçağı keskin mi?
- Dayanaklar çalışmaya hazır mı ve itme çubuğu yakında bir yerde mi?
- Çalışma yeri derli toplu mu?
- Bu kullanma kılavuzunu okumadan, içindeki tüm açıklamalara dikkat etmeden ve aleti anlatıldığı şekilde monte etmeden önce bu aleti kullanmayın!

**!** Testerede değişiklik veya ayar yapmadan önce (örn. testere bıçağının değiştirilmesi vs.)

- Makineyi kapatın
- Testere bıçağının durmasını bekleyin
- Fişi çekin

**!** Ayrıca aşağıdaki önemli hususlara da dikkat edin:

- Tehlike alanının dışında durun.
- Elinizi materyalin üzerine avuç içiyle ve parmaklarınız kapalı olarak koyun. Bunu yaparken materyali elinizle sadece koruyucu başlığın ön kenarına kadar itin.

- Kıymıkları, talaşları asla elinizle çıkarmayın.

**!** Güvenlik açıklamalarına kesinlikle dikkat edin.

### **24 İnce materyallerin kesilmesi**

(150 mm'den daha geniş)

- !** Materyali her iki elinizle ileriye doğru itin, testere bıçağı alanında itme çubuğunu (19) kullanın.
- !** Çok yassı ve ince materyallerde (genişliği 30 mm ve daha altında olanlar) çitin (13A) düşük kılavuz yüzeyini kullanın.
- !** Materyal 50 mm'den dar ise bir itme bloku kullanın.

**25** İtme bloku / itme odununu kendiniz kolay bir şekilde elde edebilirsiniz. Bunun için itme odununa yönelik tutma kolunu (teslimat kapsamına dahil değildir, sipariş no. 361700) uygun bir tahtaya vidalayın. Tahta 300 ila 400 mm arasında uzunlukta, 80 ila 100 mm arasında genişlikte ve 15 ila 20 mm yükseklikte olmalıdır. İtme odunu için olan tutma kolunun hasar görmesi durumunda değiştirilmesi gerekir.

### **26 Geniş materyallerin kesilmesi**

- Materyali kesmek için parmaklar kapalı olarak avuç içiyle dayanak boyunca itin.

### **27 Çapraz kesimler/Gönyeli kesimler**

- Çapraz dayanağı (11) tezgahdaki kılavuz yivlerin birine doğru sürün ve istenilen açıda ayarlayın.
- Kesilecek olan materyali dayanak raylarına koyun.
- Materyali iyice sıkı tutun ve testere bıçağındaki çapraz dayanakla (11) öne doğru sürün. Gerekli görürseniz itme çubuğu kullanın.

### **28 Eğimli uzunlamasına kesim**

Testere bıçağını "Testere bıçağının eğik pozisyon ayarı" bölümünde açıklandığı gibi ayarlayın.

**!** Eğilmiş testere bıçağında dayanağı daima sağ tarafa takın.

## Bakım ve temizlik



Her bakım ve temizlik çalışmasından önce

- Makineyi kapatın
- testerenin durmasını bekleyin
- fişi çekin

Bu bölümde anlatılmış olunan kapsamlı bakım ve temizlik çalışmaları sadece yetkili servis tarafından yapılmalıdır.

Bakım ve temizlik için çıkartılmış olunan güvenlik donanımları muhakkak tekrar düzenli şekilde yerine takılmalı ve kontrol edilmelidir.

Sadece orijinal parçalar kullanın. Başka firmalara ait parçalar önceden öngörülemez hasarlara ve yaralanmalara yol açabilir.



## Bakım

**⚠ Testere bıçağının değiştirilmesine dair açıklamalar.****Testere bıçağını değiştirmeden önce:**

- Makineyi kapatın
- testerenin durmasını bekleyin
- fişi çekin

- HSS-Çeliğinden mamul testere bıçaklarını kullanmayın.
- Çatlak veya deforme olmuş testere bıçaklarını kullanmayın.
- Sadece iyi bileylenmiş testere bıçakları kullanın.
- Sadece uygun testere bıçakları kullanın.
- Sadece maksimum muhtemel devir sayısı (bakın, testere bıçağı basıncı) en azından testerede belirtilen motor devir sayısına (Bakın, "Teknik özellikler") tekamül eden testere bıçakları kullanın.
- Sadece kesit genişliği daha büyük ve testere kalınlığı ayırma kaması kalınlığından daha küçük olan testere bıçaklarını kullanın.

**⚠ Yanma tehlikesi! Kesme işleminden kısa süre sonra da testere bıçağı hala sıcaktır. Testere bıçağının soğumasını bekleyin.**

**⚠ Kesilme tehlikesi! Testere bıçağını değiştirirken eldiven takın.**

**⚠ Testere bıçaklarını her zaman pratik olarak bir kap içinde tutun.**

**Testere bıçağının değiştirilmesi**

- 8** Testere bıçağını en yüksek pozisyona getirin.
- 30** Koruyucu başlığı (7) çıkartın.
- 31** Tezgah pervazını (12) çıkartın.
- 32** Somun anahtarını (30) testere bıçağı flanşına ve somun anahtarını (31) altıgen vidaya oturtun. Gevşetmek için somun anahtarını (31) ok yönünde döndürün.
- 33** Altıgen vidayı (23) ve testere bıçağı flanşını (22) çıkartın. Testere bıçağını (19) çekin. Flanşları temizleyin.

**👉** Testere bıçağının montajı ters yönde başlanılarak yapılır.

**⚠ Testere bıçağını iyice sıkın.**

**⚠ Testere bıçağının devir yönüne dikkat edin (bakın, testere bıçağındaki ok).**

**Mesafeyi kontrol edin / Ayırma kaması ayarı:**

- 8** Testere bıçağını (19) krank (11) yardımıyla en yüksek pozisyona getirin.
- 34** Testere bıçağı ve ayırma kaması (8) arasındaki mesafeyi ölçün. Mesafe 3 ve 8 mm arasında olmalıdır.

**Gerekirse:**

- 35** Vidayı (A) gevşetin ve mesafeyi ayarlayın. Vidayı (A) tekrar iyice sıkın.

**⚠ Sonra tezgah plakasını ve koruyucu başlığı tekrar monte edin.**

**Tezgah plakasını değiştirin 31**

Aşınmış veya hasar görmüş bir tezgah plakasını derhal değiştirin.

**İş aletinin muhafazası****36****Temizlik**

Testerenin fonksiyonunu iyi şekilde yerine getirebilmesi için aşağıdaki hususlara dikkat edin:

- Makineye su sıçratmayın.
- Koruma donanımlarının, motorun havalandırma yarıklarının, kılavuz elemanlarının, testere bıçağı koruma kutusunun, yükseklik ayarının ve döner kılavuzun mümkün olduğunca tozsuz ve kirsiz olmasını sağlayın. Testere talaşlarını ve tozu sadece fırça veya toz emiciyle temizleyin.
- Tüm hareketli parçaları düzenli olarak temizleyin ve yağlayın.
  - ⓘ** Asla katı yağ kullanmayın!
  - 👉** Örneğin dikiş makinesi yağı, ince sıvı hidrolik yağı veya doğa dostu püskürtme yağı kullanın.
- Testere bıçağının paslanmamasını ve reçine içermemesini sağlayın.
- Testere tesgahı levhasındaki reçine artıklarını temizleyin.
  - ⓘ** Reçine artıkları piyasada satılan bakım spreleriyle temizlenebilir.
- Testere bıçağı aşınmaya maruz kalabilen bir parçadır ve uzun bir süre veya çok sık kullanıldığında körlenir.
  - 👉** Testere bıçağını değiştirin veya bileyletin.

**Taşıma esnasında****Her taşıma işleminden önce fişi çıkarın.**

Testereyi sadece alçaltılmış olunan testere bıçağıyla ve katlanmış olunan koruyucu başlıkla taşıyın. Böylece testere bıçağından dolayı yaralanmalardan kaçınabilirsiniz.

- Testereyi taşırken sağ ve sol tarafından tutun.
- Testere bir araçta taşınıyorsa devrilmelerine ve kaymalarına karşı güvence altına alınmalıdır. Taşıma esnasında çok fazla sarsıntı olmasından kaçınınız.
- Koruma donanımlarını asla işlem ve taşıma için kullanmayın.

## Depolama



**Fişi çekin.**

- Kullanılmayan aletleri kuru, kapalı çocukların ulaşamayacakları bir yerde saklayın.
- Makinenin ömrünü uzatmak ve kolayca çalışmasını garanti altına almak için uzun süreli bir depolamadan önce aşağıdaki hususlara dikkat edin:
  - Temizliğini tam olarak yapın.
  - Tüm hareketli parçaları yağlarken çevre dostu yağ kullanın.

**i** Asla katı yağ kullanmayın!

## Muhtemel arızalar



**Arızayı tamir etmeye başlamadan önce**

- **Makineyi kapatın**
- **testerenin durmasını bekleyin**
- **fişi çekin**

**i** Arızayı tamir ettikten sonra her defasında tüm güvenlik donanımlarını tekrar yerine takın ve kontrol edin.

Arıza	Muhtemel sebebi	Ortadan kaldırılması
Makine açıldıktan sonra çalışmıyor veya rölanti esnasında kendiliğinden kapanıyor	<ul style="list-style-type: none"> <li>• Elektrik kesintisi</li> <li>• Uzatma kablosu arızalı</li> <li>• Motor veya şalter arızalı</li> <li>• Testere bıçağı sıkışıyor</li> </ul>	<ul style="list-style-type: none"> <li>• Sigortayı değiştirin</li> <li>• Kabloyu kontrol edin, arızalı kabloyu artık kullanmayın</li> <li>• Motor veya şalteri yetkili bir elektrik uzmanına veya yetkili servise kontrol ettirin/tamir ettirin veya değiştirerek yeni orijinal parçalar takın</li> <li>• Sebebini ortadan kaldırın</li> </ul>
Makine kesme esnasında duruyor	<ul style="list-style-type: none"> <li>• Testere bıçağı kör</li> <li>• Kademesiz</li> </ul>	<ul style="list-style-type: none"> <li>• Testere bıçağını değiştirin</li> <li>• Motoru soğutun ve çok az basınçla çalışmaya devam edin</li> </ul>
Materyal ileri sürüldüğünde sıkışıyor	<ul style="list-style-type: none"> <li>• Testere bıçağı kör</li> <li>• Uzunlamasına veya paralel dayanak testere bıçağına paralel şekilde durmuyor</li> </ul>	<ul style="list-style-type: none"> <li>• Materyali sıkıca tutun ve motoru derhal kapatın. Daha sonra testere bıçağını keskinleştirin veya değiştirin</li> <li>• Cetveli yeniden ayarlayın</li> </ul>
Kesim yerinde yanık lekeleri var	<ul style="list-style-type: none"> <li>• Testere bıçağı kesim işlemi için uygun değil veya körleşmiş</li> </ul>	<ul style="list-style-type: none"> <li>• Daha sonra testere bıçağını keskinleştirin veya değiştirin</li> </ul>
Talaş çıkışı tıkalı	<ul style="list-style-type: none"> <li>• Emme tertibatı takılı değil</li> <li>• Emme performansı çok zayıf</li> </ul>	<ul style="list-style-type: none"> <li>• Testereyi kapatın, talaşları çıkarın ve emme tertibatını takın</li> <li>• Testereyi kapatın, talaşları çıkartın ve emme performansını arttırın (talaş emme destek elemanlarındaki hava hızı <math>\geq 20</math> m/san).</li> </ul>
Motor çalışıyor, testere bıçağı dönmüyor	<ul style="list-style-type: none"> <li>• Tahrik kayışı arızalı</li> </ul>	<ul style="list-style-type: none"> <li>• Bir yetkili servise veya üretici firmaya başvurun.</li> </ul>
Testerede titreşim var	<ul style="list-style-type: none"> <li>• Testere bıçağı çarpık</li> <li>• Testere bıçağı düzgün takılmamış</li> </ul>	<ul style="list-style-type: none"> <li>• Testere bıçağını değiştirin</li> <li>• Testere bıçağını düzgün şekilde takın</li> </ul>

**i** Başka arızalar veya sorularınız olduğunda lütfen bölgenizdeki satıcıya başvurunuz.

## Teknik özellikler

Model / Tip	T 250 Eco-3
İmalat yılı	on sayfaya bakınız
Motor gücü P <sub>1</sub>	1800 W (S1)
Şebeke gerilimi	220 – 240 V~
Şebeke frekansı	50 Hz
Testere bıçağı devir sayısı	5000 min <sup>-1</sup>
Şebeke güvenliği	10 A atıl
Sert metal testere bıçağı Ø maksimum	250 mm
Sert metal testere bıçağı Ø minimum	250 mm
Testere bıçağı kalınlığı	1,8 mm
Kesim genişliği	2,8 mm
Diş sayısı	24
Ayırma kaması kalınlığı	2 mm
Testere bıçağı-Destek deliği	30 mm
Kesim hızı (maksimum testere bıçağında Ø)	65 m/s
90°'de kesim yüksekliği (maksimum testere bıçağında Ø)	yakl. 0 – 85 mm
45°'de kesim yüksekliği (maksimum testere bıçağında Ø)	yakl. 65 mm
Eğim ayarı (döndürme alanı)	0° – 45°
Tezgah ebadı	642 x 487 mm
Tezgah yüksekliği (kasalı)	830 mm
Kasalı ağırlık	yakl. 17,0 kg
Toz emme bağlantılı koruyucu başlık Ø	35 mm
Toz emme bağlantısı Ø	35 / 40 mm

Toz emmek için piyasada satılan küçük toz emiciler veya sanayi tipi elektrikli süpürgeler kullanılabilir.

## Garanti

Lütfen ekteki garanti açıklamasına dikkat edin.

<b>D</b>	Baujahr	<b>I</b>	Anno di costruzione
<b>GB</b>	Year of construction	<b>N</b>	Byggeår
<b>F</b>	Année de construction	<b>NL</b>	Bouwjaar
<b>BG</b>	година на производство	<b>PL</b>	Rok produkcji
<b>CZ</b>	Rok výroby	<b>RO</b>	An de construcție
<b>DK</b>	Produktionsår	<b>S</b>	Tillverkningsår
<b>FIN</b>	Valmistusvuosi	<b>SK</b>	Výrobný rok
<b>H</b>	Gyártási év	<b>SLC</b>	Leto izdelave
<b>HR</b>	Godina gradnje	<b>TR</b>	İmalat yılı

366520 – 02 09/24